

محمد سعيد السعيدان

الموسم عن الكويت  
المختصرة

الجزء الأول

١ - خ

الطبعة الثانية

١٩٨١

ملاحظة: جميع الرسومات التخطيطية بريشة المؤلف وقد  
نكرنا مصدر بعض الرسومات المقتبسة

الناشر

وكالة المطبوعات

٢٧ شارع فهد السالم - الكويت



اهداء ..

الى وطني و بنى قومي ..  
الى الكويت و شعب الكويت ..  
الى كل فخلص لهذه البلاد ...















## المقدمة

كثيرون من ابناء هذا الجيل لا يعرفون شيئا عن ماضيهم ، وجاءوا في هذا العصر الذي بخشهم الكثير من معرفة آدابهم وفنونهم ولفتهم القومية ومفرداتها ، والظروف التي عاشها آباؤهم وما واكب حياتهم من الأمور الصعبة والحن القاسية .  
آباؤنا كان لهم ماض ، وكان لهم تاريخ ، وكانت لهم آداب ، وكانت لهم حياة ، تلك الحياة هي التي أقوم بمحاولة لبعثها من سباتها — يعز علي ان اقول من قبراها — تلك الحياة هي مجتمعهم الأصيل ، المجتمع الطيب المتكامل المتصاؤون المتدين والمكافح من اجل لقمة العيش ، تلك اللقمة التي شحت بها الارض وذهبوا يبحثون عنها في اعماق البحر ، فقطرة الماء التي بخلت بها السماء ورفضت الارض توفرها — من الاعماق — لم تزد الكويتيين الا تمسكا بارضهم ، وجلبوا — من اجل الحياة — كل ما يحتاجونه للحياة . لم يعرفوا السؤال بانواعه ، لقد كانوا رجالا وكانوا شرفاء .

هذه الموسوعة تحكي قصة ذلك المجتمع ، لفته ، ومفرداتها وترجماتها ، عاداته وتقاليده بانواعها ، آدابه الشعبية وحكمه وامثاله وفلسفته في الحياة .  
الارض ، صحراؤها وما عليها من نبات واماكن ومخلوقات ، السماء الكويتية وما فيها من طير وطقس وجراد ، البحر وما فيه من اسماك وسفن ولآلئ ومغامرات .

وتصور الموسوعة هذا المجتمع ورجاله ودورهم في خدمة البلاد والعباد ، تاريخه في الكفاح والحفاظ على مقدسات الوطن ، اعداءه وما سجلوه من خيبة وذل وكثير من الامور التي رأيت انه لا بد من حفظها في هذا السجل ، ونحن الذين عشنا الفترتين ، الكويت القديمة والكويت الحديثة ، قد نعبر انفسنا سعداء لاننا شهدنا المرحلتين واكثر حفا من ابائنا الذين فتحوا اعينهم على حياة جديدة برامة ينقصها العمق ، وقد نعبر انفسنا تعساء لاننا جيل الطفرة او الصدمة ومجئنا بلحد حياة وتقاليد احببناها وعشقناها لبساطتها وعمتها قبل ان تطمس معالم حياتها القديمة بدخول صناع الحياة الجديدة .

ها هي الحياة الجديدة مكفهرة ، وها هو المجتمع الحديث منكك ، لا الحياة الجديدة ولا المجتمع الحديث يربطهما رابط ، وهذه الحياة النضرة وهذا المجتمع البراق لا صلة لهما بالماضي العريق — في حياة اليوم — وكأنه لم يكن لنا في يوم من الأيام عادات ولا تقاليد ولا آداب ولا مجتمع ذو مروءة وشهامة وتعاون .

في هذه الموسوعة احاول استعادة الذكريات وخلقها ، ويلاحظ القارئ الكريم ان لبعض الكلمات اكثر من تفسير واحد وهذا راجع لتعدد الرواة المعتقدين بصحة تفسيرهم كما انني فسرت بعض الكلمات حسب اجتهاداتي بعد مقارنتها باقرب شبيهه او تفسير لها من الفاظ الشعوب المجاورة وما يتناسب والبيئة ايماننا مني بان البحث ( الفلوكلوري ) يرحب بكل اجتهاد يقربه الى الحقيقة والصواب .

والتمس العذر من القارئ الكريم عما يحفل به المؤلف من تعابير محلية اثناء شرح معاني الكلمات وتفسيرها وذلك رغبة مني في خلق جو مشبع بالروح الكويتية لان هذه الموسوعة هي للكويتيين وحدهم وأرجو من القارئ مساعدتي في تصحيح الطبعة القادمة بارشادي وتزويدي بما يمكن اضافته او تعديله وجلّ من لا يسهو .

### المؤلف

## اللهجة الكويتية

تتألف اللهجة الكويتية من عدة لهجات والفاظ دخلت على أصلها العربي الفصح وقد حرف العامة معظم لغتهم الرئيسية وهي العربية ، وكما ابتعدنا عن المدينة ( العاصمة ) كلما ازدادت لهجتنا قريبا من اللغة العربية ، فاللهجة المحلية في كل مدن العالم هي خليط من اللغات واللهجات الاجنبية المجاورة لها . وكذلك الحال في الكويت ، وقد ساعد الكويتيون على نشر كلمات دخيلة دون رغبة في ذلك سوى مجارات الاجنبي في حديثه بقصد تقريب وجهات النظر او للتعبير السريع عن القبول والرفض ، فدخلت كلمات وخرجت اخرى .

**الهندية :-** هناك نسبة من اللغات الهندية وخاصة « الكجراتيه » لغة سكان الجزء الجنوبي والغربي من القارة الهندية المحاذية لساحل الملبيار (النيبار) حيث حط الكويتيون رحالهم في تلك الانحاء اثناء رحلاتهم التجارية ايام ما قبل ظهور النفط ! ومن اللغات الهندية الهندوستانية والاردو .

**الهندوستانية :-** يستعمل الكويتيون بعضا من الكلمات الهندوستانية لغة ( البنجاب ) ولكن بنسبة ضئيلة .

**الاردو :-** وكذلك لغة ( الأردو ) وهي من اللغات الهندية يتحدثها سكان السند في الباكستان الغربية - اليوم - وهي ما اسميها بالهندية الفارسية ذلك لان لغة الاردو قريبة الشبه من الفارسية يربطهما مشترك أعظم وهو الحروف ، فالفارسية والأردوية - كما هو معلوم - تكتبان بالحروف العربية بالخط المعروف « بالخط الفارسي » .

اما الفارسية فادخلها العجم ، وتقبل الكويتيون من اللغة الفارسية بعض المسميات للاشياء المستجدة عليهم ، ونسبة الكلمات الفارسية في اللهجة الكويتية ، اقل بكثير من الكلمات ذات الاصل الهندي .

**الانجليزية :-** وهناك نسبة معينة من الكلمات الانجليزية واردة في اللهجة الكويتية ومصدرها الهنود الذين يستعملون كلمات انجليزية كثيرة ، وقد

أخذ الكويتيون بعض تلك الكلمات الإنجليزية على اعتبار انها هندية مع تحريف بسيط في اللفظ .

**التركية:** — نلاحظ ورود كلمات تركية مع العلم بان الاتراك لم ينزلوا في ارض الكويت كما ان الرعايا الاتراك لم تطأ أقدامهم الكويت الا افرادا من عابري السبيل في طريقهم الى مكة المكرمة لتأدية فريضة الحج ، كما ان الكويتيين لم يذهبوا الى تركيا فهي ليست من مواطن الغوص ! ولا في طريق اسفارهم ، ولكن الكلمات التركية تغلغلت عن طريق العراقيين فنقل الكويتيون بعضا منها اثناء رحلاتهم الشمالية لجلب التمور ومياه شط العرب .

### نسبة اللغات واللهجات الاجنبية في اللهجة الكويتية :

سواحلي	%	¼
مجهولة المصدر	%	¼
هندو فارسي	%	1
انجليزي	%	1 ½
تركي	%	2
انجلو هندي	%	2 ½
فارسي	%	3
هندي	%	4
عربي	%	80

## تصغير الكلمات الكويتية القواعد العامة للتصغير

التصغير العام للكلمات العربية هو باضافة (ي) بعد الحرفين الاول والثاني ثم لفظ باقي الكلمة كما هو وكذلك التصغير للكلمات الكويتية مثل :  
كوت كويت ، شجره شجيره ، حسن حسين ، فهد فهيد ...

### الكلمات المصغرة في الأصل :-

الكلمات المصغرة في الاصل تلفظ على اعتبار انها أصلية يلجأ الكويتيون الى تصغيرها تصغير تكسير بوضع حرفي (و ، ه) في آخر الكلمة مثل حسين حسينوه ، سليمان سليمانوه ، لأن حسين تصغير حسن وسليمان تصغير سلمان والكويتيون اضطروا الى تصغير سلمان الى سلمانوه وحسن الى حسنوه لأنهم عندما ارادوا تصغير سلمان اصطدموا بسليمان وكذلك بالنسبة لحسن اصطدموا بحسين ، ولما كانوا يعتقدون ان سليمان وحسين اسماء أصلية فقد كسروا القاعدة للتفريق بين حسن وحسين وسلمان وسليمان واعطاء كل منهما الوضع المستقل .

### الحرف الثاني ( ا ) :-

اذا كان الحرف الثاني من الكلمة الفأ فعند التصغير يحذف الألف ويوضع في مكانه حرفي (و) و (ي) مثل :  
ناصر نويصر ، خالد خويلد ، صالح ، فالح ، راشد ، قاصر ، كاتب ،  
راسب ، سالم ، وساره يقال لها سويره الخ ...

### الحرف الثالث ( ا ) :

تصغير الكلمة التي يكون حرقها الثالث الفأ هو بحذف الألف ووضع ياء في مكانه حرفي (و) و (ي) مثل :  
كتاب كتيّب ، معاش معيش ، حساب ، حصان ، دلاغ ، الخ ...

### الحرف الثاني (ي) :

اذا كان الحرف الثاني من الكلمة ياء مشددة ، والحرف الثالث الفأ فعاعدة التصغير الغاء التشديد وحذف الألف ووضع ياء اخرى بدل الألف

مثل : سيارة سيره ، طياره طيره ،  
وفي الجع المصفر لتلك الكلمات يكون بحذف الهاء الاخرية واطسافة  
الف وتاء وتصيح السيارات سيرات والطيارات طيرات .

### الحرف الثاني (ي) :

اذا كان الحرف الثاني من الكلمة ياء فالتصغير ياتي باضافة (و) بين  
الحرفين الاول والثاني وتشديد الحرف الثالث الموجود قبل التصغير دون  
حذف اي شيء مثل : زيد زويد ، عيد عويد وكلمات لا يشدد حرفها الثالث  
مثل : طير طوير ، خيط خويط . ونوع ثان يعتمد تصغيره على اضافة  
(واو وهاء) في نهاية الاسم مثل : فيصل فيصلوه ، شيخه شيخوه ، زينب  
زينبوه ، سيف سيفوه ، طيهه طيهوه . ويلاحظ هنا حذف الهاء الاصلية من  
شيخه لانه هاء التأنيث وحذف الهاء الاصلية من طيهه لانه هاء السكت .

ونوع ثالث شاذ يمكن تصغيره دون الاستناد الى احدي القاعدتين السابقتين  
مثل : عيسى الذي يصغر الى عويس ، اما اذا كان اخر الكلمة ( ا )  
فيحذف الالف ويستمر تصغيره كالسابق مثل : عيسى ، طيا ، هيفاء ،  
هيا ، ميثا .

### الحرف الثالث (ي) :

تصغير الكلمة التي يكون حرفها الثالث ياء بتشديد تلك الياء الثالثة مثل :  
طحين طحين ، بخيل بخيل ، حصير ، سعيد ، صغير ، كبير ، رفيق ، الخ . . .

### تصغير اسماء الاناث :

استطاع الكويتيون — بالاضافة الى قواعد التصغير الاصلية — ان يسنوا  
قاعدة خاصة لتصغير معظم اسماء الاناث باضافة حرف (و) قبل الحرف  
الاخير مثل :

ساره ساروه ، نوره نوروه ، طيهه طيهوه ، حصه حصوه ، مريم مريوموه ،  
شمه شموه ، فاطمة فطموه الخ . .

الا ان هذا التصغير من نوع التدليل والترخيم وليس مصغرا حسب القواعد  
المعروفة عند العرب .

### تصغير الكلمات المنسوبة :

الكلمات المنسوبة غالبا ما تكون من الاسماء ، وكل اسم اخره (ي) هو  
في العادة منسوب الى ارض او قبيله مثل :

الاحمدي الى احمد ، الحساوي الى الحسا ، العازمي الى العوازم .

### الجيم ولفظها بين الياء والقاف :

يلفظ الكويتيون الجيم ياء شأنهم بذلك شأن اهل الخليج العربي وعمان والزيبر وبدو العراق وذلك من قبيل تخفيف الكلمة وهذا لا يشمل جميع الكلمات التي فيها (ج) ولا يعني ان الكويتيين لا يلفظون الجيم اطلاقا كـ بعض اهل مصر وانما يلفظون الجيم سليما للكلمات التي دخلت حديثا بين الكلمات الكويتية حيث يلفظون الجيم جيما، اما في الكلمات القديمة فيحافظ الجيم على تحويره نحو : جديد يديد ، الجمعة يمعه ، جابر يابر ، جرس ، جزع ، جرب ، جسر الخ ...

اما الكلمات التي دخلت حديثا فتلفظ كما هي مثل :

ثلاجه لايقولون ثلاية! جونسون لا يقولون يونسون ! وكذلك جمهورية وجبن وجاربه وبرج الخ ..

وتستعمل الجيم كبديل للقاف في بعض الكلمات ولكن ليس بصورة دائمة لان القاف — كما سيأتي — يلفظ كانا معطشة ، وانما يلفظون القاف جيما — يشاركونهم بذلك اهل نجد والمناطق السالف ذكرها — لانهم يرون ثقلا في لفظ بعض الحروف التي تأتي مباشرة بعد القاف وخاصة الدال والراء والياء مثل : قدر يلفظ جدر ، قداحه تلفظ جداحه ، قدح جدح ، قدوم جدوم ، قدام جدام، قربه جربه ، قريب جريب ، تقدم تجدم ، الخ ...

### حرف (ج) وعلاقته بالكاف والشين :

يحرف الكاف الى جيما فارسيه او هندية وتعرف بالحروف اللاتينية بـ CH أو كما اصطلح عليه الكتاب العرب (تش) ، ولكن هذا التحريف للكاف ليس دائما وحتى بالنسبة لبعض الكلمات القديمة ، كما ان الكلمة المفردة التي يلفظ كأنها (ج) قد تختلف عند الجمع مثال : كبير تلفظ چبر والكبار يقال كبار لا چبار ! وتنطبق على المفرد والجمع احيانا مثل كم تلفظ چم وكموم تلفظ چموم ، برکه ، کبريت ، کيس ، كبير الخ ...

اما كاف التملك للمؤنث يلفظ (ج) باستمرار بعكس كاف الملكية للمذكر الذي يلفظ سليما ، وقد امتاز سكان منطقة الخليج عن غيرهم من الشعب العربي بالتفريق بين المذكر والمؤنث — بكاف الملكية — دون الاضطرار الى كسر الكاف للمؤنث عند كاف الملكية نحو : سيارتك للمذكر وسيارتچ للمؤنث

ومثله لك للمذكر ولج للمؤنث ..  
 ولكن هذه القاعدة لا تنطبق على المثني او الجمع المؤنث فلا يقال سيارتجم  
 بمعنى سيارتكم !! ويشاركون المذكر في كاف التملك .  
 لاحظت ان البعض من اهل شرق المتطرفين يستعملون حرف (ج) كبديل  
 للشين نحو :  
 شفته يقولون چفته ، شرشف يقولون چرشف ، وشاكوش چاكوش ولا  
 يجاريهم في ذلك باقي اهل الكويت .

### القاف (گ) :

يستعمل الكويتيون الكاف الفارسية أو الجيم المصرية كبديل للقاف شأنهم في  
 ذلك شأن سكان الجزيرة العربية عموما من البصرة شمالا حتى عمان جنوبا  
 الى عدن غربا الى فلسطين شمالا ثم الى الموصل شرقا ، ولكن عند الكتابة  
 والقراءة يكتب ويقرأ القاف قافا سليمة ، وبالنسبة للكويتيين يحرفون  
 القاف الى (گ) للكلمات التي عرفوها قديما مثل قاصر ، قماش ، قال، الخ ..  
 اما الكلمات التي عرفوها اخيرا فتلفظ كما هي نحو :  
 القاهرة ، منطقہ ، القمه ، قرد ، قزم، الخ .. ومع ذلك لا يلفظ الكويتيون  
 القاف قافا سليمة بل يلفظونها (غ) عند القراءة والتخاطب للكلمات الحديثة  
 والدخيلة ويلفظون الغين قافا مثل :

غلوم غريب غشيم ثم غطس يقولون قلوم قشيم ثم قطس !!  
 وعندما يضطر الكويتيون الى كتابة القاف قافا معطشة يخطون حرف (ك)  
 ويضعون فوقه خطا يقال له العصا ليبدو كذا ( گ ) وهو حرف ليس  
 بالعربي ولكنه برز في لغات الفرس والانغان والأوردو لاضطرارهم الى  
 ذلك ، كما ان بعض الشعوب تكتب هذا الحرف (غ) بدل القاف وفوق  
 الغين ثلاث نقط كما ورد ذلك في بعض لغات سكان ماليزيا واندونيسيا  
 وجزر ملديب والهندو والأتراك .

### المهزة وتحويلها الى (ي) والى (و) :

اعتاد الكويتيون تحويل المهزة الى ياء مثل :  
 ذئب تلفظ ذيب ، قراءه قرايه ، دائم دايم ، صايم ، نايم ، قايم .  
 والى (وا) مثل :  
 جزء تلفظ جزو ، حذاء حدو ، فدائي فداوي ، احسائي حساوي ، كفاء كفؤ .



## السين والصاد :

لا يميز الكويتيون — احيانا — بين السين والصاد وخاصة تحويل السين الى صاد وليس العكس مثل :

المسور تلفظ الصور ، سروال صروال ، سخي صخي ، ساخن صاخن ، سك صك ، فسح فصح ..

## الطاء والذال :

يحول الكويتيون الذال الى (طاء) في كلمة واحدة فقط هي ( ذق ) يقال طق ، مثل :

طق المسار اي دقه ، طق المجرم اي ضربه ، طق الباب اي طرقه ، الطقات ، دقات الدفوف . ويقلبون الطاء الى (ذال) في كلمة واحدة فقط هي : طرز او تطريز ويقولون ( تدريز ) .

## الجيم النجدية : ( ج + ز = ژ ) !!

ترد الجيم النجدية في الفاظ البدو حيث تلفظ بين الجيم والزاء وهي جيم مخففة ومعطشة الى أقصى حد ويفلب عليها ( الزاي ) وتعرف عند اهل العراق بالجيم الكردية وهي مزيج من الجيم والزا وتكتب هكذا ( ژ ) راء فوقها ثلاث نقاط يلفظها اهل نجد وتبائل شمر وغيرهم من البدو .

## المرادفات المسجوعة :

لا تخلو اللهجة الكويتية من الكلمات المرادفة التي لا معنى لها — في الغالب — ولكن الشعوب اعتادت خلق مثل تلك المرادفات للاطراب عن طريق السجع من كلمتين او اكثر احداها معروفة مثل :

حَلَّال بَلَّال ، عَمِل مَدِل ، خَلَّص مَلَّص ، غزاله بزاله ، سنين وينين ، شَرَم بَرَم ، شَرَع وَرَع ، حَكِّي مَكِّي ، حتيش بتيش ، شايب عايب ، راس وكرياس ، لامره ولا حماره ، لا بيت ولا سيبت . شَكْلا بَكْلا ، الخ ..

وقد ورد في طبقات الموسوعة شرحا وتفسيرا لتلك الكلمات وغيرها .

\* \*



حرف الالف

أ



## الإباطح :

الإباطح جمع إبطح ، والإبطح في اللغة هو أرض سهلة يمر فيها السيل ويكثر فيها الحصى ، والإباطح في الكويت يتمتع بتلك الصفاة ، تقع الإباطح في الأراضي الشمالية وتبعد عن العاصمة حوالي مئة كيلو مترا .

## الأبحاث : ( محطة الأبحاث )

فرع من وزارة الأشغال العامة انشئ عام ١٩٥٣ لغرض مساعدة ما يصادف الانشاءات من مشاكل ذات طابع علمي كاجراء الفحوصات (الفيزيائية) والكيمائية للمواد المستعملة في البناء والصناعة واجراء الفحوص الموقعية ، كما يقوم المختبر بدراسة نمو النباتات ومراقبتها ، وتنقسم محطة الأبحاث الى اربعة اقسام :

١ - قسم المواد: لفحص المواد الانشائية .

٢ - قسم ميكانيكا التربة : يقوم بتحليل تربة الكويت لمعرفة مقدار تحملها للمشروعات العمرانية والطرق والمطارات !

٣ - قسم مختبر الكيمياء والزراعة : مهمته تحليل المواد الزراعية ونوعية التربة وعينات من المياه للنظر في مدى تناسب قبول كل منهما للآخر .

٤ - قسم الارصاد الجوية : يقوم بتسجيل سرعة الرياح واتجاهها والتنبؤات الجوية . والكويت عضو في المنظمة العالمية للارصاد الجوية منذ عام ١٩٦٢ ( انظر ارصاد ) .

**أَبَدٌ** : كلمة (أبدًا) وقد اعتاد الكويتيون حذف الالف الاخير عند فتح الالف والباء ، وعندما يلفظون الالف الاخير يبدو للسامع وكأنه حرف (ن) وعندها تسكن الباء .

**ابراهيم** : من الاسماء المستعملة في الكويت ويلقب بابي خليل ... رافق هذا الاسم في الآونة الاخيرة دعاية على شكل دعاية ، وهي وصف صاحب هذا الاسم بالجنون ، وهي صفة غير حقيقية الا ان البعض اخذ يتندر بها ، ويحكي ان مطلق هذه الدعاية هو السيد خلف باشا<sup>(١)</sup> النقيب وهو من

(١) نقلنا عن السيد احمد السيد عبدالوهاب النقيب .

مشاهير رجال الكويت والبصرة اختلف في بعض الامور مع فتى يقال له ابراهيم ونعته بالجنون واخذ يتهم كل من كان اسمه ابراهيم بالجنون حتى انه في عام ١٩٢٠ اراد السفر الى البصرة بواسطة احدى السفن وكان ريانها اسمه ابراهيم الا ان السيد النقيب غض النظر ولكنه فوجيء باحد البحارة ينادي بحارا آخر بقوله: ابراهيم ابن الحبال ؟ فاجاب ابراهيم بان الحبال عند ابراهيم الثالث ، فما كان من السيد النقيب الا ان استعاذ بالله من الشيطان الرجيم وقال : ثلاثة براهيم وحبال ؟ من يقول نصل البصرة ؟ اي انه لا يامن على نفسه وعائلته في سفينة يوجد فيها ثلاثة اشخاص اسماؤهم ابراهيم ومعهم مجموعة من الحبال . وقد هجاه الشاعر ابراهيم الخالد الديحاني بقوله :

وخطاك من تَوّه<sup>(١)</sup> بعد بالمهاد  
 أنشدك<sup>(٢)</sup> فيما قلت وش المراد  
 وادعيتني<sup>(٣)</sup> ويا العرب في جهاد  
 خطر<sup>(٤)</sup> على ذهني يطير الفؤاد  
 ناس مداحيب<sup>(٥)</sup> علينا تراد  
 فيما اخترعت وقلت ما هو وكاد  
 — فيما ذكرت — اعرف ! تراك غاد  
 وعزالله انك تايه بالرقاد  
 وابنه معه ينقل<sup>(٦)</sup> وهو له استاد  
 وخلا هاجر وابنه على جبال واد  
 تذكر ابراهيم لزوم وكاد  
 ويدعي لواوينه يلكن<sup>(٧)</sup> اجداد  
 والا نخلك اللي على الشط غاد  
 والمال — تالي خيره — للنفاد  
 وغيرك جعلته قاصر ومتراد  
 تفزلي<sup>(٨)</sup> عشر تتالي اعداد  
 فيه الرماد وصار فيه السواد  
 لأشق<sup>(٩)</sup> شق<sup>(١٠)</sup> ما يخطه السقاد

بالعون<sup>(١١)</sup> يا سيد تعديت واخطيت<sup>(١٢)</sup>  
 وراك<sup>(١٣)</sup> تطعن بالبراهيم يا نسيت<sup>(١٤)</sup>  
 زهدتني باسمي لك الله ما نويت  
 لو ما أعقل وأنقل الى مني<sup>(١٥)</sup> أو حيت  
 وراك فينا ! تجعل الناس خلّيت  
 بالعون ما هو زين يا شيخ سوّيت  
 ان كان — يا سيد — علينا تمهزيت  
 اقعد تراك نايم بعد ما صحيت  
 انشدك ؟ من شيد لنا ركن البيت  
 وانشدك من جاب الحجر واشهر الصيت  
 هذا الخليل وكل ما قمت صلّيت  
 ما هوب مثلك بيني البيت بسميت  
 غرك حلاك يا خلف فيه والبيت  
 ما ينفك مالك إلى منك أقتيت<sup>(١٦)</sup>  
 دنياك ما دامت على ما تواريت  
 واجب عليك ان شفتني عاد مرّيت  
 بدال ما ثوبي نظيف ومثّيت<sup>(١٧)</sup>  
 هذا جزا وان كان ثاني تعديت

(١) النفوذ (٢) اخطات (٣) لم يزل (٤) لماذا (٥) يا هذا (٦) اسالك (٧) جعلتني  
 (٨) عندي اسبح (٩) يخشى (١٠) رماع (١١) ابراهيم وابنه اسماعيل عليهما السلام  
 (١٢) تتلاج (١٣) ذهبت (١٤) تنهض احتراميا (١٥) سمحت (١٦) في هذا الشطر يهدد  
 الشاعر بانه سينتقم بصورة اقسى ان عاد السيد الى ترويح هذه الدعابة . ١١.

**آل ابراهيم :** من العائلات الكويتية القديمة جددهم ابراهيم بن ريمان بن خنيفر المنجري<sup>(١)</sup> من بني تميم من بلدة الحريق في نجد الجزيرة العربية هاجروا الى الكويت والبصرة ..

**يوسف البراهيم :** هو يوسف بن عبدالله آل ابراهيم من رجال الكويت في آخر القرن التاسع عشر له مصاهرة مع آل صباح وله قصص ومغامرات حربية مع خصمه مبارك الصباح ، لقد كان يوسف البراهيم مستشارا للشيخ محمد الصباح حاكم الكويت ، وبعد ان قام مبارك الصباح بقتل الشيخ محمد هرب يوسف الى البصرة وسعى مع اولاد الشيخ محمد للأخذ بالثار ولم تغلج جميع خططه للقيام بغزو الكويت وتسببت حركاته في تغيير تاريخ الكويت وارتباطها بالمعاهدة البريطانية ... توفي يوسف ابن ابراهيم في ١٨ يناير ١٩٠٧ .

ومن أهم محاولات يوسف تجهيزه كردي بن طوالة في ١٠ مايو ١٩٠٣ وتجهيز ١٤ سفينة في ١٧ يونيو ١٨٩٧ واستنجاده بحاكم قطر ١ يوليو ١٨٩٧ وتجهيز سفن أخرى ١١ سبتمبر ١٩٠٢ واستنجاده بعبدالمعز الرشيد .  
انظر هذه الاسماء ..

### **مسجد ابن ابراهيم :**

أول مسجد تأسس في الكويت ، اسمه المرحوم ابراهيم البدر سنة ١٠٨٠ هجرية الموافق ١٦٧٠ ميلادية جده المرحوم عبدالله بن علي بن سعيد البحر سنة ١١٥٨ هـ الموافق ١٧٤٥ ميلادية . يقع في فريج البراهيم مقابل قصر السيف على شارع الخليج العربي .

### **فريج البراهيم :**

حي كان يقع شمال المناخ بالقرب من بيئته ، مقابل قصر السيف ، ينسب الى المرحوم ابراهيم البدر .

---

الطرف في الامر ان الانجليز ونحوهم من الناطقين بالانجليزية يصفون ابراهيم بالجنون ويقولون ،  
«ABRAHAM MAN» لان يدمي الجنون ، ولا اعلم على وجه الحقيقة هل الانجليز

اخفوا عن السيد خلف او ان خلف باشا سمعها منهم !

(١) تاريخ بعض الحوادث الواقعة في نجد ووفيات بعض الاميان وانسابهم .

أبرتنس : ( H. E. CHRISTOPHER CAMPELL EBERTS )

مساعدة كريستوفر كامبل أبرتنس أول سفير لكندا في الكويت قدم أوراق  
اعتماده ٣١ مارس ١٩٦٨ .

**أبرضت :**

من الاصطلاحات التي تطلق على نمو الشجيرات المغروسة ، يقال  
للشجرة أبرضت أي أورقت بعد غرسها أو أخضرت بعد اصفرارها ،  
وعند غرس الشجيرة يصادف ان تموت يوما أو اسبوعا أو ادنى من ذلك  
أو أكثر لعدم تقبل عروقتها لطبيعة تربة الارض في اول الامر ثم لا تلبث  
ان تحيا وفي هذه الحالة يقال : أبرضت . وهذا الاصطلاح معروف لدى  
القبويين واهل المزارع ، وأبرضت للمفرد المؤنث ولا يقال أبرض للمذكر  
بل تستعمل كلمة أبرض للجمع كأن يقال أبرض الشجر أو « أبرضن »  
فقط، اشارة الى الشجيرات .

**أبرق : ( أبرق )**

الأبرق هو الاسود والابيض اذا اختلطا ، وكذلك الازرق والابيض او  
الاحمر والابيض يقال له أبرق . أي ابلق ، البقرة البرقا هي التي يكون  
لونهما احمر وأبيض أو أسود وأبيض أو أصفر وأبيض وفي الكويت  
استعملت قديما العبارة البرقاء وهي من لونين الأحمر والابيض .  
والارض المعشوشبة اذا كان فيها مرتفع أبيض لم ينبت فيه العشب بسبب  
انحدار المياه عنه أو لصلابته أو لاختلاف في تربته يقال له أبرق ، لان رقعة  
هذه الارض تتألف من الاخضر والابيض ، ويقال للارض ذات الصخور  
البيضاء والسوداء معا أو البنية والبيضاء يقال لها البرقا والجمع برقان .

**الأبرق ( خبرة الأبرق ) :**

من حباري الكويت تقع في الارض الغربية جنوب وادي البطين في الدببة  
وخبرة الأبرق تقع في أسفل مرتفع يقال له أبرق الحباري تنحدر مياهه  
الى تلك الخبرة .

أبرق خيطان :  
أبرق الحباري :  
انظر :  
خيطان  
حباري



## أبريج - ( أبريق )

الأبريج هو الأبريق ، ويطلق هذا اللفظ عادة على الأبريق المعدني الكبير من الألومنيوم ، ولا يقول الكويتيون لأبريق الشاي أبريج بل يقولون (غوري) ويطلق لفظ أبريج أيضا على الأباريق المستعملة في الحمامات ودورات

المياه ، ومع أن أبريج جمعه أبريج إلا أن الكويتيين يكسرون هذه القاعدة ويقولون ( غواري ) . بعض الكويتيين من أهالي شرق يطلقون على الأبريج اسم كيتسلي وهي من الإنجليزية KETTLE ويستعمل الكويتيون الأبريج للوضوء أو لتسخين الماء .

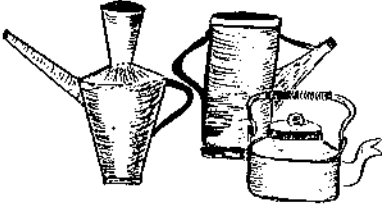

## أبريسم :

الأبريسم كلمة فارسية قديمة تعني الحرير . جاء في الأمثال الكويتية « عتيج الصوف ولا جديد البريسم » دليل على عدم قوة احتماله مع انه ناعم الملمس رقيق الأسلاك تقول البنات في انشودة لهن :

أنا خلا له حمرا      وأنا خويط أبريسم .

## أبريمصيا :

مخلوق من الزواحف صغير الحجم من فصيلة السحالي يقال له الأبرص يتساق ويبيض في شقوق الجدران بيضة صغيرة بحجم الحمصة الكبيرة يقتله الكويتيون فور مشاهدته لانهم يخشون على الأطعمة من بصاقه إذ يعتقدون بأنه يبصق على الأطعمة مواد سامة وخاصة على اللبن والبطيخ والرز مما يسبب تسمم الطعام وعند قتله ينقطع ذيله تلقائيا ثم يبدأ الذيل وحده في الحركة بسرعة لمدة تصل الى خمس دقائق ، ويزعم الكويتيون بأن هذه الحركة التي يقوم بها الذيل ما هي الا شتائم يشتم بها البريمصيا من قتله كما يشتم أباه وأجداده ! كان الكويتيون يعتقدون ان من يقتل أريمين بريمصيا يوم الجمعة يدخل الجنة بلا حساب ! ولا شك أن مطلق هذا الادعاء يعساني من كثرة البريمصية ويحث أولاده على قتلها

## البريضي ( دروازة البريضي ) :

هي بوابة الشعب ( بكسر الشين وتسكين العين والباء ) سميت بالبريضي نسبة الى حارسها<sup>(1)</sup> رجل من البريصان من العوازم يقال له البريضي . والبريضي من تحريف العامة .

## أبشر :

من الفاظ البشرى ، المؤنث ابشري ، كلمة يلفظها الشخص اذا ما طلب منه عمل اي شيء يوافق على تنفيذه راضيا مختارا يقال يا فلان احضر الشيء الفلاني ويجيب : ابشر ، بفتح الالف وتسكين الباء وكسر الشين وأبشر بمعنى على امرك ، حاضر اي ابشر بتنفيذ طلبك . .

## أبط :

بضم الالف والباء ، وهي تسمية عربية لبساطن الكتف ويسميه بعض الكويتيين « اباط » ويقول القرويون ابط همزة تحت الالف وتسكين الباء ، وبعض العامة يسميه (الدلدغ) ، ومن الابط تخرج الرائحة المعروسة بالصنان .

وعندما يطوي الرجل بشته ويضمه بين يده وجنبه يقال :  
( حط بشته ببطه )

وعندما يصف أهل القرى او البدو رجلا بالقوة وضخامة الجسم يقولون عنه انه يلفز الرِّجَال بابطه ، ويلفرك بابطه اي يخفيك . . وأبُط ، كلمة اخرى وهي فعل أمر بمعنى تأخر من ابطاء .

## أبطأ :

أبطأ فلان أي تأخر عن الموعد وهي من العربي الفصيح ، وللمؤنث يقال أبطُت وأصلها ابطأت وللذكور ابطوا أما اهل القرى والبادية فيفترقون بين الجمع المؤنث والجمع المذكر ويقال : أبطن للجمع المؤنث أو بطن ( بضم الباء وفتح الملاء وتسكين النون ) ويقال للذكور أبطوا ، بفتح الالف

(1) وهل نلّاح بلك مزرمة بقرهما .

أو بُطُوا ، وكذلك في حالة الاستفسار من المتأخرين لا يفرق أهل المدينة بين جمع الذكر والمؤنث ويكون سؤالهم : ليش بُطيتوا ؟ أما أهل القرى فيقولون وراكم أبطيتوا ، ويقول البدو : وشعلمكم بطيتوا للمنكر أو وشبلاكن بطيتن للمؤنث وأهل المدينة انفسهم يختلفون في لفظ ابطا حيث ان أهل شرق وبعض من أهالي جبله يحذفون الالف في جميع الحالات .  
أما أهل المرقاب وأهل الصالحية فيلفظون الألف .

### أَبْعَدُ عَنِ الْعَيْبِ نَرَاعٌ وَنَمٌّ :

من الأمثال الكويتية المعروفة لدى القرويين بحث على الابتعاد عن مواطن الشر والزلل فما دمت لم تقدم على ذلك وما دام الابتعاد عن الشبهات لا يضرك شسيئا وعلمت انك ان حشرت نفسك في عراقك أو حشرت نفسك في جمهرة لا يصيبك الا ما تكره فالأولى بك ان تتجنب كل طريق يؤدي الى ما لا تحمد عقباه ، ونم آمننا مطمئنا .

### أَبْلَهُ :

الأبله كلمة لا وجود لها في العربية ولكنها جاءت مع المرادفات لبعض الألفاظ الكويتية كما يحدث دائما لبعض الألفاظ الشعوبية .  
والأبله في اصطلاح الكويتيين ظرف زمان تقديره الليلة بعد القادمة حيث يقال لساء اليوم الليلة ولساء الغد الجابله ولساء بعد الغد الأبله .

### أَبْلَهُ مِنَ الْحَبَارِهِ :

الحباره من أشهر الطيور البرية لحمها لذيذ وقد جاء في الأمثال الكويتية « ابله من الحباره » لان الحباره تتصف بالغباء حيث تترك بيضها لتحتضن بيض لا يخصها ، كما انها عديمة الحيلة فحينما يطاردها الصياد أو الصقر تختبيء لمدة قصيرة في ظل شجرة ثم تخرج مختارة دون ان تنتظر حتى يذهب الصياد حيث تقع فريسة سهلة كما انها تغمض عينيها كيلا يراها الصقر ، والمثل القائل : أبله من حباره يطلق على بعض الناس ممن يتصفون بالغباء .

### ابن الأثير : ( شارع ابن الأثير ) :

شارع في منطقة الشامية نسبة الى المؤرخ والكاتب العربي عزالدین

أبو الحسن علي ابن الأثير ولد في الموصل سنة ١١٦٠م يعتبر من أهم مصادر التاريخ للقرون الوسطى له « تاريخ الدولة الاتابكية<sup>(١)</sup> » وكتاب (أسد الغابة في معرفة الصحابة) وكتاب ( اللباب ) وكتاب ( الكامل في التاريخ ) و ( الجامع الكبير ) و ( تحفة العجائب و طرفة الغرائب ) . توفي في الموصل سنة ١٢٣٣م .

### أبوك بالبيت ولحيته بالسكة :

أحجية كويتية يقصد بها المرزاق الخشبي الذي تتدلى منه قطعة خشبية بمثابة لحية له كي تمنع الماء من أن يصل الى الحائط عن طريق تقهقره بواسطة المرزاق نفسه ويؤدي الى الحاق الضرر بالمباني (انظر مرزاق) .

### أبوك الصايغ وطوقك من ذهب :

من الأمثال الكويتية وهو مثل بعكس المثل القائل باب النجار مشلوع ، ومثلنا الكويتي أبوك أو أبوج الصايغ وطوقك أو طوقج من ذهب بمعنى لا عجب أن تلبس الذهب لأن أبوك صايغ الذهب ، وعندما يلبس ابن بائع القماش ملابس ثينة وجديدة يقال له ذلك المثل ونحو ذلك .

### إبهل :

مادة عطارية عبارة عن اعواد خضراء صغيرة تضاف الى بعض العقاقير وتتخذ نشوقا .

### أبي :

أبي كلمة تعني أريد يقول احدهم أنا ابي وهو يبي وهي تبي وهم بيون وحنا نبي ويجوز حذف أنا للمتكلم أو هو وهي وهم للغائب وحنا للمتكلمين وأبي أصلها ابغي والكويتيون لا يستعملون ابغي بلفظها العربي الفصح ولكن بعض سكان شرق وخاصة سكان منطقة الصوابر من المساوية يتلفظون بها ولكنهم يستعملون الى جانبها كلمة (أبي) بتشديد الباء أما البدو فيقول احدهم أنا ما ابا أو ما اباه وهي ما تباها وحنا ما نباها أي ما نباها بمعنى لا نريدها .

(١) تاريخ الموصل .

## ايبار :

مجموعة آبار تكون في مواقع مطروقة في الصحراء ، منها ايبار ابن دبوس ،  
وايبار هرشان وايبار الطويل وغيرها .



## ابيض بطنه ، اسود ظهره جدر يا نور واقتهم يا بقرة :

من الالفاز الكويتية يراد به اختبار نكاه الشخص ومطنته ، وهذا اللغز حله موجود ضمن السؤال وهو الجدر اي «القدر» ويقول القائل في ذلك اللغز ما هو الشيء الذي بطنه ابيض وظهره اسود؟ كانت القدر في الماضي سوداء اللون بسبب الدخان من القود ، وقال صاحب اللغز، جدر يا نور واقتهم يا بقرة ! هنا يلوم الشخص صاحبه لعدم انتباهه ..

## أبيض وغراه ليف مصنوع بالقطيف زبيل يا هبيل الراي لا هداك الله عليه:

من الالفاز شبيهه باللغز السابق والمقصود به الزبيل ويقول ما هو الشيء الابيض ذو عروتين من الليف ويصنع في القطيف من مدن الاحساء في شرق الجزيرة العربية . ويفسر القائل ذلك اللغز في نفس الوقت بسرعة لكيلا ينتبه صاحبه ويقول زبيل يا هبيل ، الراي ما هو ؟ لا هداك الله عليه .. وهذا الزبيل كان يصل الكويت من القطيف ويصنع من خوص النخل .

## أَبْنَهُ :

تلفظ الكلمة بتشديد الباء وتضخيمها ، وهي من الفاظ الاطفال يقولها احدهم او كلهم عندما يقوم احدهم بعمل عمل مؤذيا او مضرا او يعتدي على احد يقال له ( أَبْنَهُ ) اي يا ويلك من العقوبة ، وفي نفس الوقت يبريء قائلها نفسه من الحادث وانه لا يشارك في الخطأ .

## الائتمان :

بنك الائتمان تأسس في ٢٢/١٠/١٩٦٠ انظر ( بنك التسليف والادخار ) .

## الاتحاد :

جريدة طلابية اصدرها اتحاد بعثات الكويت ببصر في مارس ١٩٥٥ بعد توقف مجلة البعثة ، وهي جريدة أدبية اجتماعية سياسية كانت تصدر في فترات متقطعة وغير منتظمة حيث تتوقف أثناء الامتحانات وفي العطلات الدراسية .

## الاتحاد الدولي للمواصلات السلكية واللاسلكية :

مجموعة من الطوابع الكويتية صدرت سنة ١٩٦٥ بمناسبة الفكرى المثوية الاولى لتأسيس الاتحاد ١٨٦٥ - ١٩٦٥ ، وتتألف هذه المجموعة من ثلاثة طوابع فئة ٨ فلوس ٢٠ فلما و ٤٥ فلما ، وقد رسم في الطابع شعارات ورموز المواصلات السلكية واللاسلكية .

## الاتحاد العربي للمواصلات السلكية واللاسلكية :

مجموعة من الطوابع الكويتية صدرت في ١١ يناير ١٩٦٢ بمناسبة انعقاد المؤتمر الرابع للاتحاد المذكور وتتألف المجموعة من طابعين احدهما فئة ٨ فلوس باللونين الازرق والاسود والثاني بقيمة عشرون فلما باللونين الاحمر والاسود . وقد رسم في الطابع اعمدة تليفونات وهوائى للتلفراف . والكويت احدى الدول العربية التسع المؤسسة للاتحاد في ٢٤ مارس ١٩٥٩ .

## الاتحاد الكويتي الرياضي :

تأسس سنة ١٩٥٢ ويضم جميع الأندية والفرق الرياضية وله مجلس ادارة يتألف من ممثلين عن الأندية المشتركة لغرض المشاورات واعداد المباريات الرياضية الداخلية والخارجية .

الاتحاد الكويتي للاماب القوى والدراجات تأسس سنة ١٩٥٧  
الاتحاد الكويتي لكرة السلة والطائرة تأسس سنة ١٩٥٧  
الاتحاد الكويتي لكرة القدم تأسس سنة ١٩٥٧  
الاتحاد الكويتي لكرة الطائرة اشهر بتاريخ ٣٠ يوليو ١٩٦٧

### اترك الداب وشجرته :

من الامثال الكويتية ، يحكي المثل ان اناسا ذهبوا يحتطبون ووجد احدهم شجرة جيدة صالحة للوقود واراد قطعها ولكنه شاهد تحتها ثعبان، ونصح زملاؤه بالا يقطعها كيلا يحصل ما لا تحب عقباه وان يترك الداب وشجرته ، يحث هذا المثل على ترك الشر ومسبباته ومثل هذا قولهم :  
«ابعد عن الميب ذراع ونم».

### اترنج ، المفرد (اترنجه) .

ثمرة حجها اكبر من البرتقالة وطعمها ليموني ولها قشرة شحمية سميقة يصل الكويت من الحسا والقطيف ، يؤكل من القشرة شحمها اما لب الثمرة ( الفلوح ) فتعصر مع الاكل او تؤكل بعد اضافة كمية من السكر او يعمل منه شراب لذيق ، من الممكن زراعة الاترنج في الكويت لو توفرت المياه وهو ثمر شتوي ينضج في نوفمبر .

### أَتَفَصَّ :

المؤنث تَفَصًّا ( تفصى ) والأتفص هو الشخص القصير الرقبة .

### أَتَلَّ ( اتلى ) :

اتلاشيء هو اجر شيء ، يقول القائل انت اتلى واحد اي آخرهم ، والبعض يختزل بقوله ( التلشن ) اي اتلاشيء !

### الآثار :

في يوم ١٠ فبراير ١٩٥٩ تم اكتشاف مجموعة من الآثار التاريخية في جزيرة فيلكا ، وكانت شركة دانماركية قد حصلت على امتياز التنقيب عن الآثار في الكويت عام ١٩٥٨ . وقد عثر على آثار يعود تاريخها الى ٣٥٠٠ سنة ويرجع عهدها الى ايام الاسكندر الاكبر والملوك السلجوقيين ، ويوجد في متحف الكويت مجموعة من الآثار المعثور عليها ، وفي منطقة كاظمة يعتقد بوجود آثار وكذلك في منطقة ام خزنة(١) في جنوب البلاد وكذلك

(١) جنوب الشمية

يعتقد في جزيرة وُزْبَه شمال الكويت دليل وجود بعض المباني القديمة وكذلك الحجيج والصَّبِيَّة وواره والبرقان في ١٤ ابريل ١٩٦٠ صدر قانون الأثار في الكويت .

### اثاري :

كلمة يقولها من جهل بالشيء ثم عرفه وفهم اسراره أو اكتشفه واتضحت له الحقيقة . يقول المتحدث اثاري هذا يؤكل ، اثاري فلان صادق في حديثه وانا كنت اظن عكس ذلك .

وتأتي كلمة اثاري بمعنى ( لقد اتضح لي ) .

اما القرويون والبدو فيقولون أثره ، وأثر فلان مات واثر فلانه تزوجت وأثرهم ما عندهم سالفه . . . ويقول الحضر عن فلان أنأريه كذا والشرقاويون يقولون اثاريه بتشديد الياء ويقول المتحدث الشرقاوي عن نفسه اثراتي ، بينما غير الشرقاوي يقول اثاريي ، ويقول القروي والبدوي عن نفسه اثري كذا وعن فلانه أثرها ، ويقول الحضر عن فلانه اثاريها . .

### أثرم :

الأثرم هو من تثلمت اسنانه وأثرم أصلها اثلم من ثلم الشيء بمعنى كسرت اطرافه . . .

### الأثري :

أسرة كويتية عربية من شرق الجزيرة العربية .

### الشيخ احمد عطيه الأثري :

من قضاة الكويت في المحكمة الشرعية سنة ١٩٣٠م امام وخطيب مسجد هلال كانت له آراء تحريرية وافكار عصرية حاول ادخالها ولكن المجتمع لم يتقبلها منه ، وقد اخذوا عليه كونه أول قاض كويتي يحلق لحيته وهو عالم من علماء الدين ، توفي ١٨ يونيو ١٩٦١ .

### ائل :

الأئل شجر معروف ينمو في الأرض الرملية وهو من الاشجار المعبرة ، اوراقه ابريه يصل طولها الى ٨ بوصات طعمها مالح وهي دائمة الخضرة لا تحتاج الى الماء الا في بداية غرسها ويقال لها ( العبل ) واسمها العلمي



شجرة ( TAMARIX ) ، والأثل انواع عديدة يصل عدد انواعها الى ٧٥ نوعا ، اما الأثل الكويتي فهو النوع المعروف علميا باسم ( TAMARIX ) ( APHYLLA ) ولالأثل أزهار سنبلية طرفية ترنغلية شاحبة اللون لا يستفاد منها بشيء ، ويوجد الأثل في الكويت في المناطق الرملية ، وينتشر في المنقف والطنطاس وابو حليفة والصبيحية وتستخدم اشجاره كموانع للرياح ومصدات لزحف الرمال ، ويزرع الأثل للظل والزينة . والأثل تسمية عربية صحيحة من فصيلة الطرفيات ، كان الكويتيون يستعملون اهداب الأثل لعلاج اصابة العيون بالرمد وذلك بواسطة حرق تلك الاهداب الجافة واستنشاق الدخان ( كَبُو ) . . وخطب الأثل قوي وصلب جيد للوقود يستعمله القرويون لتسقيف اكواخهم ويصنع منه البدو سروج الجمال ، ومنه تصنع مناكيت التمر ومحاجين الحفار ومشعاب الحمار وعروة الزيله وخشبة القصاب وكواجة البعير وأوتاد الخيام ومآرب اخرى . ولكثرة فوائد الأثل يقول المثل القروي الساخر :  
« الله يَعمُر الأثل » ، يوجد في الجهراء وحدها حوالي ٧٠٠ اثله .

#### أثل الصلبيه :

أثل الصلبيه هو ذلك الأثل الواقع في شارع فهد السالم امتدادا من مبنى وزارة التربية والتعليم القديم حتى وزارة المالية ، وذلك نسبة الى جماعة الصلبيه التي كانت تسكن تلك المنطقة في زمن مضى عندما كان هذا الموقع في اطراف المدينة .

#### الاثنين :

من ايام الاسبوع يقول الاطفال ، السبت سنسبوت والاحد عنكبوت والاثنين بابين وليوم الاثنين قدسية خاصة عند الكويتيين لانه ولد فيه الرسول ، واعتادوا ان يتزوجوا ليلة الاثنين وتعطل المدارس عصر الاثنين .

#### اثول : ( انظر ثول )

#### اجتلد :

من اصطلاحات البدو للحركة السريعة المنتظبة ، ويقول الحضر لهذا المعنى لبعج .

## اجتماعي :

« دار التنقيف الاجتماعي » : مؤسسة لضعاف العقول .

## الاجتماعية : وزارة الشؤون الاجتماعية والعمل :

تأسست في ١٨ ديسمبر ١٩٥٤ تحت اسم دائرة الشؤون الاجتماعية وفي التشكيل الوزاري الاول ١٧ يناير ١٩٦٢ اصبحت تدعى وزارة الشؤون الاجتماعية والعمل .

## الاجتماعيين :

رابطة الاجتماعيين ، تضم نخبة من رجال الثقافة الاجتماعية هدفها بحث المشاكل الاجتماعية ودراستها ووضع الحلول المناسبة لها! . أشهرت الرابطة بتاريخ ٢٧ اغسطس ١٩٦٧ .

## أجر :

هو الطابوق الأصفر او الأحمر المعبول من الطين الأحمر المحروق، وفي اللغة الأجر جمع أجره وهي كتلة ذات شكل وقياس معين تصنع من الطين المشوي أو المطبوخ ، يستعمله الكويتيون لبناء احجية سطوح المنازل او لتبليط الارض .  
وقد انشيء في الكويت مصنع للطابوق الرملي الجيري : انظر هذه المادة .

## أجر :

الأجر هو الثواب من الله ، كان الكويتيون يؤمنون ايمانا صليحا بأن لكل حسنة أجر من الله ومثوية في الآخرة ، كانوا يساعدون الضعيف والمعاجز طمعا في الحصول على الأجر من الله ، اذا شاهدوا فتات الخبز في الطريق ازاحوه الى مكان أمين بعيدا عن اقدام المارة تقديرا للنعمة وشكرا لله ورغبة في الحصول على الأجر من الله ، واذا رأى احدهم قطعة ولو صغيرة جدا من القرآن في الارض رفعها ولفزها في احد شقوق الجدران تقديسا لكلام الله وطمعا في الأجر ، وكذلك عطفهم على الحيوان والمشاركة في مسابقة الجنازة دون ان يمرنوا من المتومئ ويسعون للمساهمة في حملها ، تلك كانت نظرة الكويتيين للحصول على الأجر عن طريق عمل الخير .

## اجل :

بمعنى طبعا ، وبمعنى إذا .

يلفظها القرويون والبدو بالجيم اما الحضر فيحولون الجيم الى ياء كما هي عادتهم ويختص أهل شرق بلفظ الجيم عينا لتلك الكلمة ويقولون عَيْلٌ وَأَيْلٌ وَأَجَلٌ ، تلفظ اجل بمعنى طبعا ، نحو هل عملت كذا ؟ فيجيب: أجل هاه ؟ بمعنى طبعا عملت كذا ، وهاه المرفقة تحمل معنى الفخر والزهو كأن قائلها يعني طبعا عملت كذا هل كنت تظن اني لن أفعل ؟ .  
وتلفظ اجل بمعنى إذا ، نحو ما دمت انتهيت من عمالك ذلك-اجل-اذهب الى بيتك مثلا .

## إجن مثله وعيب :

من الاقوال الكويتية للرد على الساخرين الذين يعيرون الناس بممتلكاتهم ويصفونها بأنها رخيصة او رديئة فيقول صاحب الشيء إجن مثله وعيب اي كان الاولى بك ان تقتن مثله ولا اظنك قادر .

## اجنبي :

الجمع اجانب عند الحضر وعند القرويون والبدو اجناب ، والاجنبي في اصطلاح الكويتيين هو الغريب عن بيتك وعملك ووطنك ، فاذا قدم الى بيتك ضيف تعرفه ويجهله اصدقاؤك فهو اجنبي بالنسبة لاصدقائك سواء كان اجنبيا او عربيا او كويتيا . ولا يعني انه اجنبي بالمفهوم الاتليمي ومن المؤسف ان اخواننا العرب جهلوا او تجاهلوا هذا المعنى واساءوا فهمه واستغلوه ايضا ، لان الكويتي نفسه اجنبي بالنسبة لمن لايعرفه من باقي الكويتيين .

أذكر أن والدي كثيرا ما يقول لاصدقائه في الديوانية اننا اليوم عازمين ناس اجانب فيفهم الحاضرون ان هؤلاء الاجانب ليسوا سوى اصدقاء له لا يعرفهم هؤلاء المترددون على الديوانية ، لانهم لا يعرفون اسماءهم ولم يسبق أن تعرفوا عليهم ، وفي اللغة الاجنبي هو الغريب،وجاء في التفسير ان الجار الجنب هو جارك البعيد عن سكنك،وقال صاحب المعجم الوسيط «الاجنبي هو البعيد في الغربية او القرابة».

## أجودِيّ :

رجل خير ، جواد مسالم ، الجمع اجاويد واجواد ، المؤنث المفرد أجودِيه

والجمع اجوديات ، وهي كلمة عربية بمعنى صاحب الجود والكرم .  
والاجاويد في اصطلاح الكويتيين هم الناس المستورين الذين يحبون الخير  
ولا يؤذون غيرهم ويحسنون الى الناس ويتعففون عن السؤال . جاء في  
الامثال : ( ناعب الاجواد رابع ) انظر ناعب .

### اجيال :

مجلة كويتية شهرية صدرت في ابريل ١٩٦٧ ترأس تحريرها السيدة غنيمه  
فهد المرزوق . وتعدى المجلة بثئون الشبيبة والاسرة . وفي ١٣ ديسمبر  
١٩٦٩ اعيد اصدارها حيث تحولت الى جريدة سياسية واجتماعية وثقافية .

### اچار :

الاجار هو الطرشي ويسمى المخلل ، ويصنع الكويتيون الاجار من الطماطم  
وثوم الجبل والتفاح الاخضر الحامض والفلفل ويوضع بداخل جرة كبيرة  
توضع فوق سطح المنزل لتعرض لحرارة الشمس ، والاجار كلمة هندية  
ايرانية اصلها چهار اي الاربعة ، ويتالف الطرشي من اربعة اصناف  
رئيسية تضاف الى الخل .

### اچلح :

صفة تقال للرجل الشحيح البخيل والرجل العبوس الذي لا يرجى منه  
خير او عطاء واصلها في العربية اكلح من كلح ، وكلح الرجل اي عبس وتكسر  
وجبه ويقول العرب دهر كلاح اي زمن شديد الضيق والقحط .

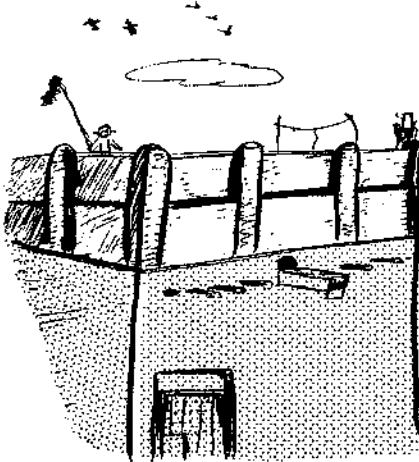

### اجا ( اجا ) ، ( حجاب ) :

جدار يحيط باسطح المنزل ليستر  
من في السسطح عن الجيران  
والمارة ويستعمل الكويتيون  
السطوح للنوم في ليالي الصيف،  
ويبنى الحجاب - وهو اصل  
الكلمة - من الطابوق الاصفر  
(الآجر) او الواح الاسمنت تصب  
لهذا الغرض ، او من اعواد  
الباسچيل تشريك مع بعضها .

## إِحْتَرَّ :

احتر للمذكر والمؤنث إِحْتَرَّتْ أَي اصيبت بسخونة في الجسم ، ويقال للماء إِحْتَر أَي سخن ويقال فلان احتر بمعنى انتهر . ويقول المتكلم انا حَرَّيت فلان أَي تهرته .

## الأحد :

من أيام الأسبوع يقول الاطفال عنه بأنه يوم العنكبوت ضمن انشودة تقول : السبت سنسبوت والاحد عنكبوت .

## أحد :

( شارع ) في الكويت نسبة الى معركة أحد وقعت في مارس ٦٢٤م بين المسلمين والكمفار في المدينة حول جبل أحد ، وقتل فيها حمزة عم الرسول .

## أَحْزَرَكَ عَنِ الْحَمَصِ وَالرَّمَصِ وَبَيْتِ الْقَطِيعَةِ وَزَلَّ عَنِ دَرْبِ الْفَرَسِ :

نصيحة المهلهل الى أخيه كليب ورد نكرها في الادب العربي، ومهلهل شاعر جاهلي خال امرؤ القيس من أبطال حرب البسوس عاش حوالي ٥٧٠ ميلادية ويدعى المهلهل بن ربيعة التغلبي جاءه اخاه كليب يسأله رايه في الزواج فقال ذلك القول ، وهو معروف في الكويت لدى القرويين .

## احسنت :

كلمة الشكر يقولها احدهم ويرد الآخر بقوله : ( وَنَّت ) أي وانت ايضا احسنت . وقد اختلفت هذه العبارة بدخول الوافدين الذين ادخلوا كلبسة مشكور ، وقد استنكر الكويتيون في بادئ الامر كلمة مشكور وخاصة الكبار على اعتبار ان الشكر لله وحده ولا يجوز ان يقول الانسان لآخيه الانسان مشكور ولكن مشكور تغلبت في النهاية .

## احصاء : احصاء سكان الكويت : اول احصاء لسكان الكويت جاء على يد الرحالة

الشهير كارستن نيبور عندما تدر عدد سكان الكويت عام ١٧٥٦م — ١٠.٠٠٠ نسمة ، وفي سنة ١٩٤١ قدرت دائرة التثمين في الكويت انهم ٨٠.٠٠٠ نسمة وفي ٢٨ فبراير ١٩٥٧ جرى اول احصاء رسمي لسكان الكويت وكانت النتيجة ٢٠٦٤٧٣ نسمة منهم ١٠٤٠٥٥١ سكان العاصمة وفي ٢٠ مايو ١٩٦١ جرى ثاني احصاء رسمي وكان عدد السكان ٣٢١٦٢١ نسمة منهم ٩٦٨٦٠ نسمة في العاصمة ، وجرى ثالث احصاء رسمي لسكان الكويت

يوم ٢٨ أبريل ١٩٦٥ وبلغ عدد السكان ٤٦٧٧٨٩ نسمة . وفي أبريل ١٩٧٠  
بلغ عدد السكان ٧٣٣١٩٦ نسمة منهم ٣٤٥٨٩٨ كويتيون .

**احمد :**

من اسماء الكويتيين وكنيته ( ابو شهاب ) وتصغير احمد احمدوه .

**احمد الجابر ( انظر ) جابر :**

**بدر محمد الاحمد :**

سعادة الشيخ بدر محمد الاحمد الجابر ولد ١٩٣٦ رئيس مكتب الكويت في  
دبي ٤ فبراير ١٩٦٩ بدرجة وزير مفوض .

**جابر الاحمد :**

سمو الشيخ جابر احمد الجابر الصباح ولي المهد ورئيس مجلس الوزراء  
ولد سنة ١٩٢٦ وفي سنة ١٩٤٩ تولى رئاسة الامن العام في مدينة الاحدي  
حتى ١٩٥٩ حيث تولى رئاسة دائرة المالية .  
وفي ١٩٦١ كان اول وزير للمالية والاقتصاد ثم المالية والصناعة ثم المالية  
والنفط ، ببيع وليا للمهد في ٣١ مايو ١٩٦٦ .



### خالد الاحمد :

سعادة الشيخ خالد الاحمد الجابر الصباح ، رئيس الديوان الاميري ، ولد  
سنة ١٩٣٤ .

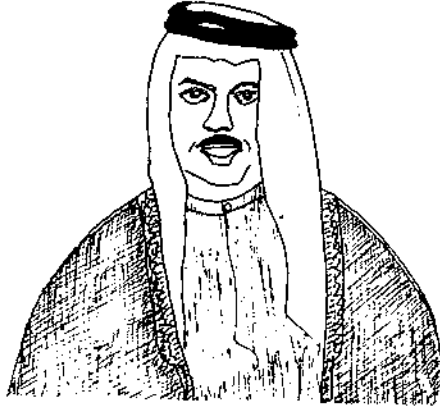

### صباح الاحمد :

سعادة الشيخ صباح الاحمد الجابر ولد سنة ١٩٢٨ ، عضو اللجنة التنفيذية  
المليا سنة ١٩٥٤ ، رئيس الشؤون الاجتماعية سنة ١٩٥٥ ثم رئيسا لدائرة  
المطبوعات والنشر سنة ١٩٥٧ ، اصبح وزيرا للارشاد والانباء سنة ١٩٦٢  
ووزيرا للخارجية فبراير ١٩٦٣



### عبدالله الاحمد :

المرحوم : الشيخ عبدالله الاحمد الصباح ، ولد سنة ١٩٠٥ رئيس الامن العام في عهده استتب الامن واتمحت معالم الجريمة ، عرف بصرامته وشدته في العقوبة على المجرمين ، توفي في ٢٨ يناير ١٩٥٧ .



### شارع عبدالله الاحمد :

نسبة الى الشيخ عبدالله الاحمد ، يمتد من ميدان قصر دسمان حتى شارع مبارك الكبير في منطقة شرق .

### فهد الاحمد :

الشيخ فهد احمد الجابر ، ولد سنة ١٩٤٠ ، اول كويتي ينخرط في سلك الفدائيين الفلسطينيين وقاتل معهم وجرح في المعركة ١٩٦٩ . يلقب بأبي ( الفهود ) .

### محمد الاحمد :

الشيخ محمد الاحمد الجابر الصباح ولد سنة ١٩٠٩ . وزير الدفاع ١٧ يناير ١٩٦٢ حتى ٢٩ نوفمبر ١٩٦٤





## ناصر محمد الاحمد :

الشيخ ناصر محمد الاحمد الجابر ولد سنة ١٩٣٨ عين وزيرا مفاوضا في وزارة الخارجية ٨ ديسمبر ١٩٦٥ ، ثم رئيسا لمكتب الكويت التابع للامم المتحدة في جنيف ١٦ ديسمبر ١٩٦٥ ثم سفيرا في ايران ٦ اكتوبر ١٩٦٨ .

## نواف الاحمد :

سعادة الشيخ نواف الاحمد الجابر الصباح محافظ حولي ولد سنة ١٩٣٧ وعين محافظا لمحافظة حولي ١٢ فبراير ١٩٦٢ .

## بنات احمد :

انشودة للبنات تقول :

حنا بنات احمد<sup>(١)</sup> تلاقينا<sup>(٢)</sup> كلينا<sup>(٣)</sup> حلوى ودبَّك ايدينا  
والمح والبارود<sup>(٤)</sup> كله بايدينا

## ام احمد العجافه :

( انظر ام احمد العجافه ) .

## ام احمد : ( لعبة )

لعبة للبنات ذات طابع تمثيلي (دراماتيكي) تجلس احدهن تبحث في التراب عن شيء مجهول ويتقدم منها باقي البنات ويدور الحوار التالي والبنات يتمايلن يمينا وشمالا :

البنات : يا ام احمد شتدورين ؟

ام احمد : أدور ابرتي .

البنات : شتبين تخيطين ؟

ام احمد : أبي اخيط ثياب احمد .

البنات : احمد مات !

ام احمد : مات ؟ مات ؟ ثم تصرخ ام احمد وتولول وتضرب على صدرها وهي

تردد : وانواديه (٤) .

البنات : لحول الله . .

ام احمد : وانواديه !

(١) نالت كلماتها ايام حكم الشيخ احمد الجابر .

(٢) اكلنا (٣) بعضهن يقول الباروت (٤) فوادي .

البنات : يا جار الله !

ام احمد : وأفواديه

البنات : يا عوينة الله !

ثم يتقدمن الى ام احمد وهن يرددن اعظم الله اجرک يا ام احمد وينتهي  
المشهد ..

**الاحمدي :**

مدينة انشئت عام ١٩٤٦ وسميت بهذا الاسم نسبة الى الشيخ احمد الجابر  
حاكم الكويت آنذاك، في عهده حصلت شركة نפט الكويت على حق التنقيب  
عن النفط ، وكانت الاحمدي قبل

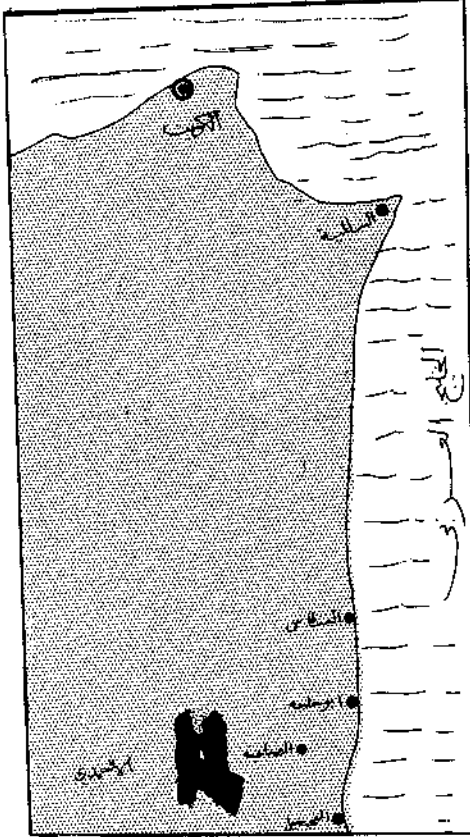

تأسيسها تعرف بالقرية العربية  
واطلق عليها الانجليز اسم (عرب  
فلج ) وقبل ذلك كانت تسمى  
الظهر او ظهر المدان .

تبعد الاحمدي مسافة ٣٧ كيلو  
مترا الى الجنوب من العاصمة  
وهي مدينة عصرية بنيت على  
الطراز الاوروبي لسكن موظفيها  
وعمال النفط ولها ميناء خاص بها  
وبالرغم من تأسيس الاحمدي  
عام ١٩٤٦ الا ان النفط لم يكتشف  
بها الا عام ١٩٥٣ ، وفي الاحمدي  
يوجد مقر شركة نפט الكويت  
المحدودة .

كان عدد سكانها عام ١٩٥٧ ( ٧٢٨٠ نسمة ) وفي عام ١٩٦١ ارتفع الى  
١٢٨٦٠ نسمة . وفي سنة ١٩٦٥ اصبح عدد السكان ١٨٧١٩ ، وفي سنة  
١٩٧٠ بلغ عدد السكان ٢١٢٤٤ نسمة .

## ميناء الاحمدي :

يمتد ميناء الاحمدي من ابي حليفه الى الشعبية ومنه برزت اسكلتان ،  
الاسكلة الشمالية وانشئت عام ١٩٦٠ على ساحل قرية ابو حليفه وطولها  
٢٨٠٠ قدم وعرضها ١٠٥ اقدام .

والاسكلة او الرصيف الجنوبي انشيء عام ١٩٤٩ ويبلغ طول الرصيف  
١٠٥٠ قدم وعرضه ١٠٠ قدم ويمتد فوق هذه الارصفة انابيب النفط حيث  
تستقبله الناقلات على عمق ٥٠ قدم ، وفي عام ١٩٦٨ تم انشاء جزيرة  
عائمة في المياه العميقة المجاورة لجزيرة (كبر) وتصلها انابيب النفط من  
الخزانات على الساحل وقد انشئت هذه الجزيرة خصيصا للناقلات  
الكبيرة ذات الغاطس الكثيف . ومن ميناء الاحمدي صدرت اول شحنة  
من النفط الكويتي في ٣٠ يونيو ١٩٤٦ ، ويبعد ميناء الاحمدي مسافة ٥٢  
كم الى الجنوب من العاصمة

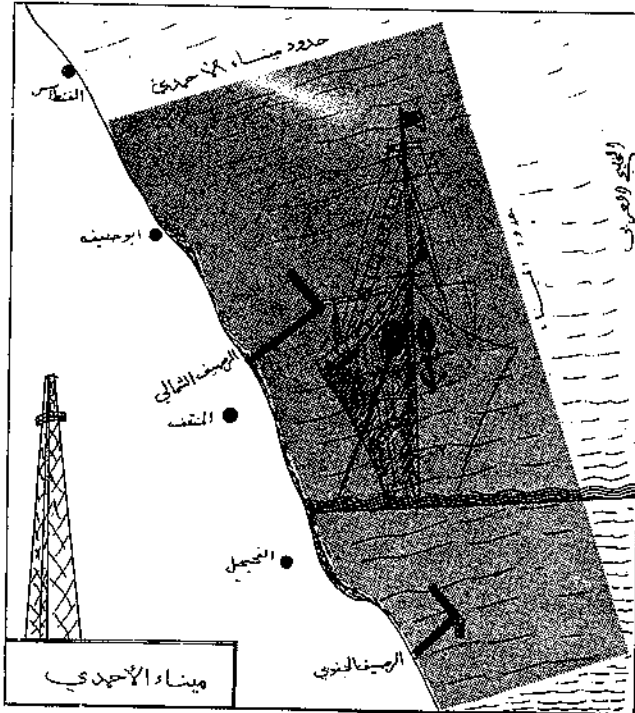

اما الميناء الشمالي فيبعد مسافة ٣٥ كيلومترا .

#### محافظ الاحمدي :

هو حاكم الاحمدي ، واول حاكم لها هو الشيخ جابر الاحمد الجابر من ١٩٤٩ الى ١٩٥٩ ثم المحافظ الشيخ جابر العبدالله الجابر الذي تعين بمرسوم في ١٢/٢/١٩٦٢ .  
بلغ عدد سكان محافظة الاحمدي سنة ١٩٧٠ (١٠٠٠٤٣ نسمة).

#### محافظة الاحمدي :

احدى محافظات الكويت الثلاث استحدثت في ١٢ فبراير ١٩٦٢ وتشمل مناطق الاحمدي ، الفنيطيس ، الفنطاس ، ابو حليفه ، المنقف ، الفحيحيل ، الشعبية ، ميناء الاحمدي ، ميناء عبدالله ، واره ، الضبيعية ، المقوع ، الصبيحية ، منطقة البر المتاخمة لهذه المناطق ، وجزيرة فيلكا ، وقاروه ، وام المرامم وكُبر .

والحق بها شمال المنطقة المحايدة الذي تم ضمه الى الاراضي الكويتية يناير ١٩٧٠ واهم مواقعه ميناء سمود والوفره .

#### مدارس الاحمدي :

يوجد في الاحمدي مدرسة الاحمدي للبنات ذات مرحلتين ابتدائية ومتوسطة ، ومدرسة الاحمدي الابتدائية للبنين ومدرسة الاحمدي المتوسطة للبنين وعدد اخر من المدارس والرياض التي تحمل اسماء خاصة .

#### الاحمدية :

مدرسة الاحمدية ، ثاني مدرسة نظامية تأسست في الكويت مايو ١٩٢١ اطلق عليها اسم ( المدرسة الاحمدية للناشئة الوطنية ) نسبة الى الشيخ احمد الجابر الذي لم يمض على حكمه سوى شهرين فقط وقد اختصر اسمها الى «المدرسة الاحمدية» ويعود الفضل في تأسيسها الى جماعة من اهل الخير والفضل وهم الحاج احمد العبدالله الصقر ، الشيخ يوسف بن عيسى الجناعي والحاج حمد الحميضي والفاضل احمد الفهد الخالد ، والسيد عبد الرحمن النقيب ، والسيد خلف باشا النقيب ، والحاج مشعان الخضير ، والسادة مرزوق داود البدر ، وسلطان الكليب ، واول ناظر لها الشيخ يوسف بن عيسى الجناعي ، هدمت المدرسة سنة ١٩٥٧ واعيد

بناؤها من جديد وتقع في شارع الخُليج العربي .

### احمر احمراتي رجوله خيزراني ينكر الله ولا يصوم رمضان

من الالغاز الكويتية يقصد به الديك .

### احمر بكى اخضر بكى يطزكى بعينكى يخليكى تبكى بكى :

من الالغاز المقصود به البصل وما يسببه من دموع في العين .

### الاحمر : ( القصر الاحمر )

قصر من الطين بناه الشيخ مبارك الصباح في قرية الجهرا شهد معركة رهيبه بين الكويتيين والاخوان ، تحصن فيه الكويتيون اثناء المعركة المعروفة بحرب الجهرا سنة ١٩٢٠ بقيادة الشيخ سالم المبارك الصباح ، وتحت اسواره لقي العدو مصرعه .

### احمر صدر : ( احمر صدور )

نوع من العصائير الصغيرة ، يدعى ( حميرا صدر أو حميرا صدور ) بسبب لون صدره الاحمر .

### احمر المرائخ :

نوع من الطيور البحرية يوجد بكثرة في جزيرة مسكان له خطوط حمراء على جانبي منقاره .

### احمر المنقار :

من الطيور البحرية في جزر الكويت له منقار احمر وكذلك ساقيه .

### احضا :

نحن ، بلفظ أهل شرق .

### الاحنف بن قيس ( شارع ) .

شارع في الكويت نسبة الى سيد تميم وهو ابو بحر الاحنف بن قيس بن معاوية التميمي من أشهر شجعان العرب عرف عنه الفصاحة والحكمة ويعتبر الاحنف من الفرسان الفاتحين كما انه من انصار علي بن ابي طالب ولد سنة ٦١٩م فتح خراسان واشترك في عدة حروب منها صفين وتوفي بالكوفة سنة ٦٩١م .

### شارع الاحوص :

شارع الاحوص الانصاري، شارع في الكويت نسبة الى عبدالله بن محمد

الأوسي ، كان من أشهر شعراء المدينة امتاز شعره في الهجاء واطراء  
الشذوذ الجنسي والتعريض بالناس رجالا ونساء ، سجن ونفي ثم أطلق  
سراحه المعجبون بشعره وتوفى في دمشق سنة ٧٢٨م .

### أحيس :

نداء خاص يطلق للماعزه بقصد ملاظفتها حتى يتمكن صاحبها من الإمساك  
بها ، كما تنادى به لتناول العلف ، ويقول لها أحيس ليرغبها في الأكل، وكلمة  
( أحيس ) في الفصحى تعني الطعام المؤلف من التمر والسمن والسويق  
أحيس مع بعضه البعض .

### الأحير :

نجم معروف لدى البحارة وخاصة اصحاب الاسفار الذين ينتقلون في  
سفنهم من الكويت الى البصرة ، ولا يغادر اصحاب السفن مدينة البصرة  
حتى يختفي النجم الاحير لان ظهوره يسبب حدوث رياح وزوابع رعدية  
وأعاصير تؤدي الى عرق السفينة ومن فيها ، وهذا النجم هو المعروف عند  
الفلكيين بالدبران ، من برج الثور وهو نجم عظيم يقع على عين الثور الجنوبية  
ويدعى بعين الثور أو التويبع وقيل هو كوكب المريخ يظهر في الجنوب  
الشرقي ويسبب رياحا جنوبية شرقية يختفي النجم الاحير عادة في ١٣  
نوفمبر عند اختفاء السماك في أول الغفر تقول العرب :  
إذا طلع الغفر انكش السفر، وتدايل النظر، وهاج عند الروم البحر، وترك  
قطع الشجر !

### اخ :

بكسر الالف وتشديد الخاء ، صوت يصدره صاحب البعير لاناخة بعيره  
ويقال فلان قاعد ينوّخ بعيره ومن كلمة اخ جاءت كلمة ( اناخ ) والمكان  
الذي تناخ فيه الابل يسمى المناخ .

### أخبار الاسبوع :

جريدة كويتية اسبوعية سياسية اجتماعية صدرت في اول نوفمبر ١٩٥٥  
وتوقفت في ٢٧ مارس ١٩٥٦ ترأس تحريرها الاستاذ داود مساعد الصالح .

### أخبار الكويت :

جريدة يومية سياسية صدرت في اول مارس ١٩٦٢ ويرأس تحريرها الاستاذ  
عبدالعزیز فهد الفليج . .

## الأخبيّه :

سعد الاخبية نجم من منازل القمر يعرفه الكويتيون ويسعدون بقدمه ويعرفه اهل البحر أكثر من غيرهم يقع في اول برج الحمل وظهور سمسعد الاخبية يعني قمة ازدهار الربيع ويقول ساجع العرب : اذا طلع سمسعد الاخبية خلت من الناس الابنية، وفضلت الاخبية، ووهنت الاستقية، وكثرت الالبنة ، فيه تكثر الرياح، ويسعد الفلاح، ويتساقط الندى في الصباح ، والاخبية جمع خبساء ...

## أخذنا بشراع ومجداف :

من الامثال الكويتية يقول : ان فلانا انتصر علينا بان قطع الطريق البحري بسرعة فائقة لانه استخدم الشراع والمجداف مما ضاعف سرعة سفينته بعكس صاحبنا الذي لم يستخدم الشراع ولا المجداف . يضرب المثل للشخص له من الاسباب والانتصار والمساندين ما يستطيع به ان يفحم خصمه ويحرجه ولو كان كلاهما على حق .

## أخرص :

يلفظها الكويتيون بمعنى خُنّ أو قَدَّر أو خَزَّر فَرَزَّ يقول احدهم بكم اشترت هذا الشيء ، فيجيب الآخر بقوله : اخرص وهي كلمة عربية قال صاحب المعجم : خرص أي قال بالحدس والنظن . وعندما يشتري الانسان شيئا بالجملة دون وزن أو عدد أو قياس يقال اشترى فلانا ذلك الشيء بالخرص .

## أخس :

أخس هي كلمة الزجر المعروفة أخساً ، يقولها البعض لتحقير احدهم أو اهانتة عندما ييدر منه ما يخل بالادب — أخس يا — الثور مثلا او يا الكذاب، او ياللي ما تستحي . . وعندما يتحدث الكذاب يكذبونه بقولهم تخسى !! اي انك مارق تقول منكرا من القول وزورا . وعندما يدعى احدهم بان في استطاعته عمل كذا وكذا يقال له تخسى اي انك لن تستطيع ذلك فلا داعي للتظاهر وانت غير كفاء . . . المؤنث تخسى والجمع يخسون . وفلان يخسا اما البدو فيضيفون بقولهم يخسى ويعكب ! .

## اخضر بالسوق احمر بامك :

من الالغاز ، يقصد به الحنا يباع ورقا اخضرًا وبعد ان تتخضب به المرأة يصبح احمرًا كما هو معروف .

## الأخلاق - «شرطة الاخلاق» :

شرطة الاخلاق هم رجال الامن الذين خصصتهم الدولة لحماية الآداب العامة ، كانوا ينتشرون في الاسواق قبل عام ١٩٥٠ وكان الشرطي منهم يطوق ذراعه بقطعة قماش حمراء اللون كتب عليها شرطة الاخلاق ، وكان الشرطي منهم يحمل خيزرانة بيده وقد اختفى هذا النظام ..



## الاخوان :

منظمة ارهابية تراسها فيصل بن دويش ، تألفت جماعتهم على شكل حزب عام ١٩١٤ بتشجيع من عبدالعزيز السعود حاكم نجد ليامن جانب الدويش الذي كان قد قام بثورته الاولى في مايو ١٩٠٧ وقد افاد منهم ابن سعود حيث زودهم بالسلاح والعتاد لغزو الاراضي المجاورة لنجد لغرض الاصلاح الاجتماعي والدعوة الى اعتناق المذهب الوهابي وقد تهور الاخوان وقذفوا اهل الكويت بالكفر بسبب التدخين واعتدوا على الكويت عدة مرات



اهم ذلك عدوان ١٩٢٠ الذي ادى الى معركة الجهراء الشهيرة وقد اندحروا في تلك الحرب وقتل منهم الكثير ، وهم ليسوا وهابيون بالمعنى الصحيح ولكنهم من محترفي الغزو والسلب والنهب ولما قويت شوكتهم توغلوا في غيهم وعدوانهم ووقعوا ابن سعود في مشاكل سياسية مع العراق مما جعله يتوقف عن امدادهم ومساندتهم حتى قاموا بثورة ضد ابن سعود سنة ١٩٢٩ عرفت بثورة الاخوان وهي الثورة الثانية بقيادة فيصل الدويش لمحاربة ابن سعود بسبب ادخاله المخترعات الحديثة انتهت بالقبض على زعمائهم والزج بهم في السجون وانتهت جماعتهم بموت زعيمهم فيصل الدويش سنة ١٩٣٠ ..

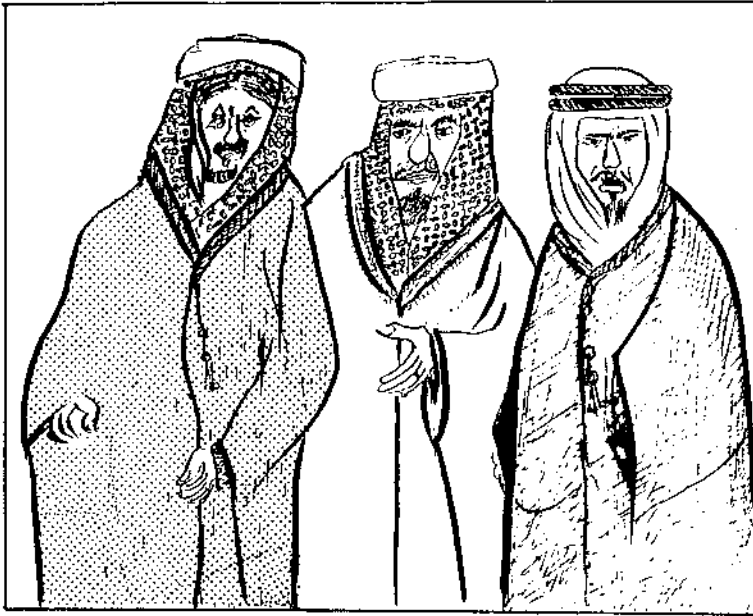

الاخوان : من اليمين صاهود بن لامي ، فيصل الدويش ، ونايف بن حثلين

### اخو مريم :

نداء النخوة عند آل صباح ، واخو مريم الاصلي هو الشيخ جابر الاول واخته مريم الصباح وقصتها وردت في معركة الرقة حيث طلب امير بني كعب الزواج من مريم الا ان طلبهم رفض وهدد امير المحمرة بغزو الكويت

على هذه الالهانة التي تمثلت بالرمض وهب جابر وجرّد سيفه قائلاً : «أنا أخو مريم أما ان يتزوجون اختي أو الحرب » ! وكانت جملة أنا أخو مريم تعني صرخة الحرب ، والانتحاء بالاخت عادة من عادات العرب في الجزيرة العربية ، ينتخي الأخ باخته إذا كانت شجاعة أو حميدة السيرة كريمة الخصال ، وقد عرف عن مريم الصباح بأنها كريمة وشجاعة اشتركت في حرب الرقّة التي قامت بسببها . قال بندر السعدون . شيخ المنتفك - يوماً لجلسائه - اندرون من الكريم في هذه الجزيرة ؟ قالوا : انت يا بندر : قال : لا . . انه جابر العيش ( الصباح ) أخو مريم الذي يفرش الحصر في الطرقات لا طعام المساكين . كان نداء النخوة عند آل الصباح هو «عيال سالم حتى وقعت معركة الرقة وتألقت مريم بنت صباح الثاني في حرب « الرقة » وظهرت شجاعة نادرة ثم أخذ نداء النخوة عند الصباح كالآتي :

« أنا أخو مريم » وذلك اعتباراً من ١٧٧٨ (١)

— انظر هذه الاسماء .

### إخيد :

الأخيد هو اسير الحرب والأخيد هي الهزيمة لان العدو انهزم واخذت منه الغنائم ، يقال وخذوا اي هزموا في الحرب يقول البدوي في مشاتمته المازحة : جعل القوم تأخذك . ولا يقول جعل القوم تقتلك لانه فضل ان تكون أسيراً لا قتيلاً و(جعل)باللفظ البدو أو القرويين بكسر الجيم وتسكين الميم واللام بمعنى عسى .

### أدا :

من الفاظ الكويتيين بمعنى « حان » نحو اذا آدا وقت العشا تعشينا واكثر من يستعملها اهل شرق .

### اداره :

الادارة هي التسمية السابقة لبعض الوزارات الحالية ويرأسها رئيس بدلا من وزير ، وكان الرئيس عادة من الشيوخ ووكيل الوزارة فيها يسمى مدير والوكيل المساعد يدعى نائب المدير . وتوجد ثلاث تسميات سابقة ادارة ، دائرة ، ومديرية نحو مديرية الأمن العام ، دائرة المعارف ادارة الكهرباء .

(١) التحفة النبهانية

## أدب :

الأدب هو المرحاض وأصل الكلمة تركي من أدب خانه واخذ الأتراك كلمة أدب من العربية ، ويسمى أيضا المختلا والخلاء والمرحاض والمطهر وفي السابق لم يكن في مساكن الفقراء مراحيض بل يخصصون زاوية معينة في المنزل او فوق السطوح لغرض اقتصادي وهو تزويد اصحاب المزارع بالسماذ العضوي الطبيعي ، وكان هناك رجل يطوف بالسكك يقال له ( راعي الوصوخة ) ينادي بأعلى صوته ( وصوخته .. وصوخته ) ويجمعها في خرج كبير يضمه على حماره ...

## الأدباء :

رابطة الادباء الكويتيين تأسست رسميا في ١٩٦٥/١/٢١ ، تعمل الرابطة على حماية الفكر في الكويت والمحافظة على حقوق الادباء والمؤلفين وتقوم بطبع مؤلفات اعضائها وتنقسم الرابطة الى عدة لجان هي :  
لجنة التحقيق الأدبية ، لجنة الترجمة ، لجنة المحاضرات والندوات ، لجنة المهرجانات الشعرية . ويشترط فيمن ينضم الى الرابطة ان يكون كويتيا لا يقل عمره عن ١٨ سنة وله إنتاج أدبي وان يزيه عضوان من اعضاء الرابطة .

## مؤتمر الادباء العرب الرابع :

مؤتمر ادبي عقد في الكويت في ديسمبر ١٩٥٨ .

## ادباء الكويت في قرنين :

كتاب ادبي اصدره الاستاذ خالد سعود الزيد في جزئين ضم بين طياتها تراجم لاربعة ادباء كويتيا ونماذج من انتاجهم في الشعر والنثر .

## أدبَر :

نوع من الحمام القلابية لونه أزرق أو أسود ولون ريش ظهره ابيض .

## الأدبي :

النادي الادبي : اول ناد كويتي أدبي ، دعى الى تأسيسه الاديب خالد سليمان العدساني ، وأول رئيس له الشيخ عبدالله الجابر الصباح وأول مدير له الاديب عيسى بن صالح الجناعي . وكان هذا النادي يضم نخبة من رواد الادب والشعر وكانت تلقى فيه المحاضرات والمناظرات الأدبية من

الشعر والنثر ، افتتح النادي في ٢٨ ابريل ١٩٢٤ كان اعضاؤه يلبسون البنطلونات على خلاف باقي المواطنين .

#### ادريس :

حفرة ابن ادريس حفرة عميقة كانت تقع في المسيل في غريخ المطران كان يؤخذ منها الطين ويباع كمادة لإنشاء البيوت ، قيل ان سبب التسمية تعود الى صاحب الارض وقيل ان ادريس هو أحد خدام الصباح عمدا الى قتل مواطن كويتي اثناء حرب الجهراء ثم اصيب بالجنون واخذ يعيش في غار في تلك الحفرة حتى مات .

#### ادع :

كلمة زجر تقال للماعزه حينما تميل على الاوساخ تعبت بها او القراطيس تلوكها ونحو ذلك . ولكي يمنمها صاحبها من الاقتراب من الاخطار يقول لها : ادع .. اي دعني هذا . وكذلك حينما تتخلف او تتوقف عن زميلاتها اثناء المشي يقول لها ادع ليحثها على المسير .

#### ادغم :

الادغم هو لون ممزوج من الالوان الاسود والاحمر والبني واصل الكلمة ادهم . والادغم في اللغة العربية هو اللون البني الذي يغلب عليه السواد .

#### الادغمي :

منطقة في جنوب الكويت قرب منطقة الجليمة ، وهي مركز للجوازات على الحدود الجنوبية ، والادغمي عبارة عن رمال ومرتمعات طينية بالقرب من الساحل .

#### ادغم :

المؤنث دَغَمًا ، التصغير دغيم أو دغيما للتدليل ، والادغم في اصطلاح الكويتيين هو من لطح وجهه بالسواد ، والكلمة أصلها عربي، جاء في المعاجم ، الادغم هو صاحب الانف الاسود واندغمة هي لون الفرس ويقال وادغم الله فلاناً أي سود الله وجهه وأذله .. وادغم و دغيما و دغيم من الاسماء الشائعة لدى البدو وخاصة اسماء الكلاب .

## أدلّ من القطاه :

من الأمثال الكويتية يقال لمن لا يضيع طريقه وان طرقة لأول مرة .  
ومعروف عن القطا بأنه لا يضل طريقه ، ويشاهد القطا يطير أزواجا  
فاذا قتل الصياد احدها لا بد وان تأتي الاخرى في اليوم التالي الى  
نفس المكان تبحث عن جوزها .

## أدناة : (أدناات)

من الالفاظ الكويتية بمعنى الأترب أو أي شيء دون تمييز . . من أصلها  
العربي ادنى . . نحو تناول ادناات شيء واضرب به عدوك أي خذ اقرب  
شيء في متناول يدك .

## أدور :

صفة تطلق على المرء الذي تثبتت أفكاره ولم يعد يحسن عملا ويقال له  
ادور بمعنى استدار رأسه واضطرب فكره ولم يعد يستطيع التركيز  
ويقال تدوكر ، أو تدوده .

## أدون :

تعني اقل ، يقول احدهم هل اشتريت هذا الشيء بدينار ؟ فيقول : ادون ،  
أي دون ذلك المبلغ .

## ابراهيم بن ادهم :

( شارع في الكويت ) نسبة الى ابي اسحق ابراهيم بن ادهم بن منصور  
اشتهر بالتصوف والزهد وزع ثروة والده على المحتاجين واخذ يكسب رزقه  
بكده ولد في افغانستان ، توفي سنة ٨٧٣ م .

## الأديرع :

الاديرع تصغير ادرع .

اديرع الحصن : مرتفع في وسط الرمال يقع شرق مرتفعات اللياح والحصن  
جمع حصنى وهو التعلب الصحراوي قيل ان سبب التسمية هو وجود  
ثعالب في ذلك المكان .

## أديرع الخَض :

القمة الوسطى من الدروع تحيط به كئبان الرمال وتنمو حوله شجيرات  
الحمض ويقع الاديرع شمال مرتفعات كراع المرو .

## اديرع الخَلَّة :

ويقال اديرع الخلا ، والخلا من الفساذ البدو والقرويين بمعنى البر الخالي من السكان والنبات ، يقع الى المغرب من اللياح .

### اذا اطريت الكلب ولم العصا :

من الامثال الكويتية ، يقول اذا كنت تريد ان تطرق سبيلا وخطر على بالك انك ستصادف كلبا فان ذلك واتع لا محالة فيجب التحصن اذ ربما يكون الكلب مؤذيا فمن الحكمة ان تحمل معك عصا . ومن نوادر الكويتيين في هذا المثل انهم اذا كانوا يتحدثون عن شخص ما يصادف ان يحضر ذلك الشخص او يمر بهم او يشاهدونه فاذا كانوا لا يرتاحون له قالوا ذلك القول .. اما اذا كان محبوبا لديهم قالوا : ابن الحلال عند طاريه ، اي ذكراه ..

### اذا بغيت الخبر يشيع عظه ام بزيع :

من الامثال الكويتية ، حكي ان ام بزيع امرأة دلالة تدخل كل بيت ، واشتهرت ببيع الكلام اكثر من بيعها لبضاعتها وكل بيت تدخله تتحدث فيه عن شئون الناس الذين دخلت بيوتهم وتعلمن عن اخبارهم وتفشي اسرارهم وفي الوقت نفسه تأخذ اخبار واسرار الذين تتحدث عندهم عن شئون الآخرين وتلفق وتضيف الى الخبر ما يوافق هواها ويعطيه صفة الاهمية والتشويق وضرب بها هذا المثل :

« اذا بغيت الخبر يشيع عظه ام بزيع » ، ومثله يقول البدو « اذا بغيت الهرجة تحيا سولفها على هيا » .. !

### اذا بغيت صاحبك نوم حاسبيه كل يوم :

من الامثال الكويتية يقول اذا اردت ان تحافظ على صاحبك فلا تتهاون في حقه او تهمل حقه او تؤجله اعتمادا على الثقة . فانك ان فعلت ذلك كثرت ديونك عليه او كثرت ديونه عليك فلا يستطيع احدكما سداد ما عليه مما يؤدي الى الجفوة ومقد الصحة . وهذا المثل يشبه تولهم :

« يا خلان تحاسبوا وصيروا اخوان » .

### اذا تصادقت الرعيان ضاعت الغنم :

من الامثال الكويتية ، لاحظ صاحب هذا المثل ان الرعساء عندما يلتتون

في المرعى يجتمعون مما لتناول طعامهم وتضييع النهار بالتحدث والجلوس بعيدا عن الاغسام ويفعلون عنها حتى تتبعثر وتضيع .

**إذا حبتك عيني ما ضامك الدهر :**

من الأمثال الكويتية يقول مادمت محبوبا لدي فلا تخشى عواقب الأيام او نكائب الدهر وصاحب القول مستعد لتذليل كل صعوبة في سبيل من يميل اليه . وحتى الأخطاء التي يرتكبها المحبوب هيئة لا أهمية لها في نظر صاحب المثل . قال الشاعر :

**وعين الرضا عن كل عيب كليله**

**كما ان عين السخط تبدي المساويا**

**إذا حجت البقر على قرونها :**

قول يقال في المستحيل او الشيء البعيد المنال . يقول احدهم : متى تعمل كذا وكذا فيجب الآخر بقوله : اذا حجت البقر على قرونها، فعندها يتحتم عليك تقدير الوقت ومعرفة متى ستحج البقر على قرونها وفي أي سنة يتم ذلك .. مُذ كنت صغيرا وأنا اسمع هذا المثل وحتى الان لم تحج البقر على قرونها ويبدو انها لن تفعل !!

**إذا دلّيت البدوي على باب بيتك وسع الباب لبعيره :**

عرف عن البدو تصرفاتهم الفطرية التي لا يحدّها بؤتوكول أو عرف يقيدها كما هي الحال عند الحضّر أهل المدينة الذين يفضلون أن يكون زائرهم قد أخطروهم قبل مجيئه ولو لفترة قصيرة ، أما البدوي فقد اعتاد في بني قومه أن يطرقهم في أي وقت يشاء . يضرب المثل لعديم الذوق يأتيك في أي وقت يشاء هو ظنا منه أنك ستفرح بمقدمه .

**إذا شفتهم يبغضونك كل وبخلق عيونك :**

من الأمثال الكويتية ، يحث المثل على عدم الاهتمام بما يبديه الحاسدون من كراهية لك ، فمن الأفضل ان لا تعيرهم اهتمامك وجدّ في كسب رزقك .

**إذا صار رفيفك حلو لاتأكله كله :**

من الأمثال الكويتية ، يقول اذا رأيت صاحبك ارخى الحبل معك وتساهل وتسامح في كثير من الامور فلا تطمع بالمزيد الخارج عن الحد المعقول فقد

يغضب صاحبك من الحاحك وعدم لباقتك وتفقد ما حصلت عليه وتخسره  
كصديق بسبب حماقتك .

#### **إذا صار عند جارك عزيمه كبر جدرك :**

من الامثال يقول اذا سمعت ان جارك اقام وليمة عامرة فلا تبقى بدون طعام  
اعتماد على ما سيقدمه جارك من طعام او انتظر دعوتك فقد اعتاد  
الجار ان لايعزم جاره في الولائم العامرة . لانه ان فعل ذلك فيتحتم عليه  
دعوة كل اهالي الحي فلذا يتوجب عليك ان تطبخ اكلك دون انتظار .

#### **إذا طاح الجمل كثرت سكاكينه :**

من الامثال الكويتية ، اذا وقع الجمل بسبب حادث اصابه واقعه وحال  
دون استخدامه فان الفائدة الوحيدة المتبقية هي الانتفاع من لحمه وتكثر  
السكاكين من حوله .

يضرب هذا المثل للشخص تصيبه نائبة من نوابب الدهر كالانفلاس مثلاً  
ويكثر من حوله الدائنون والخصوم والشهود ضده دون رحمة .

#### **إذا طالت خطاها تراها رباتضة :**

من الامثال الكويتية ، لاحظ صاحب المثل ان الأبل عندما ترغب في الربوض  
تسرع الخطا وكأنها تختار المكان المناسب او تسرع لتكون هناك مسافة  
بينها وبين اصحابها حتى تستريح قليلا ريثما يصل باقي الركب . يقال هذا  
المثل لمن يلاحظ عليه نشاط غير طبيعي ولا معهود . مسؤول جديد مثلاً  
يقوم في بداية استلام مهام منصبه بسن قوانين وخلق اوضاع او تغيير  
أخرى ، وبعد وقت قصير يهمل كل شيء .

#### **إذا طلع الفقع صر دواك وإذا هاض الجراد انثر دواك :**

من الاقوال المعروفة عند القرويين والبدو ويفيدنا هذا القول ان الاكثار  
من اكل الفقع مضر فيجب ان يحتاط الانسان لنفسه بحفظ الدواء للعلاج ،

اما الجراد فان كثرة الاكل منه مفيد للصحة ولا داعي للاحتفاظ بالدواء .

#### **الإذاعة الكويتية :**

تأسست في ١٤ فبراير ١٩٥١ وافتتحت رسمياً في ٢ فبراير ١٩٥٢ كانت في  
البداية عبارة عن جهاز لاسلكي تابع للقوات المسلحة الكويتية في غرفة  
صغيرة من غرف الأمن العام في قصر نايف أخذت تبث القرآن الكريم



وبعض الاغاني الكويتية والعربية واصبحت تدعى دار الاذاعة اللاسلكية ،  
وفي عام ١٩٥٨ عرفت باسم محطة الاذاعة الكويتية ثم اخذت تتطور شيئا  
فشيئا منذ عام ١٩٦٠ حيث قدمت نشرات الاخبار لأول مرة في يونيو ١٩٦٠ ،  
اول مدير لها كان فضيلة الشيخ عبدالله النوري واول مذيع فيها كان السيد  
مبارك الميسال ..

كانت في بداية امرها تبث برامجها على موجة قصيرة طولها ستون مترا وربع  
من محطة ارسال قوتها نصف كيلواط ، لمدة ساعتين فقط وفي عام ١٩٥٣  
اصبحت مدة ساعات البث ثلاث ساعا ونصف يوميا ، وفي فبراير ١٩٦٠  
ارتفعت قوتها الى خمسة كيلو واط ، وافتتحت الموجة المتوسطة وزادت  
ساعات البث الى عشر ساعات ونصف يوميا وفي عام ١٩٦١ اصبحت  
الاذاعة تذيع بقوة خمسون كيلو واط . وارتفعت ساعات البث الى  
سبعة عشر ساعة يوميا وفي يونيو عام ١٩٦٤ افتتحت الاذاعة الشعبية  
حول اسمها الى الاذاعة المحلية عام ١٩٦٧ وفي الوقت نفسه قدمت فترة  
باللغة الانجليزية تحت اسم الاذاعة الاوربية واصبحت ساعات البث حوالي  
٢٢ ساعة يوميا .

كانت الاذاعة تابعة للشرطة والامن العام ، وفي التشكيل الوزاري الاول  
١٩٦٢ ضمت الى وزارة الارشاد والانباء .

### اذا غاب القطار العب يا فار :

من الامثال ، يفيد بان فرصة الفار في العبث حينما يغيب القط مثل قولهم :  
« خلالك الجو فبضي واصفري » .  
يضرب هذا المثل لمن يتصرف او يعمل عمل عابث لا يستطيع عمله اثناء  
وجود رئيسه او ولي امره .

### اذا فات الفوت ما ينفع الصوت :

من الامثال الكويتية ، يضرب لخروج الامر عن الإرادة حيث لا يمكن  
التراجع .

### اذا مات ابوك قبل جدك الظم على خدك :

انظر ( جَد )

### اذا كثر الشيء سماء ، واذا قل زباد :

وقيل الشيء اذا كثر سماء واذا قل زباد ، من الامثال الكويتية يصف الشيء

النادر بأنه كالزباد الثمين أما اذا كثر فان قيمته تنخفض بسبب توفره وهو قريب من المثل القائل : « سوق الفلا جلاب » .

### أذن ( صياح الاذن ) :

من الامور المعتادة للانسان ان يشعر بانسداده احدى اذنيه بسبب مطب هوائي يمر حول الاذن ويسبب انسدادها ويعتقد الناس ان ذلك عائد لان احدا من الناس يذكرك بالخير وتأخذ انت في تذكر عدد من الاصدقاء والاقارب وعندها تفتح الاذن بعد ان تعرف من الذي يذكرك .

### اذن الحمار :

شجرة يصل ارتفاعها الى قدبين اوراقها سميقة ناعمة ذات زهور ارجوانية بنفسجية غامقة ، لها حبوب حمراء دقيقة مستطيلة داخل انبوبة تشبه علب الفاصوليا ، تعرف باذن الدب .

### أذن الديك وگوكا يحسب انى دجاجة :

من امثال البدو يقال هذا المثل لمن يهدد ويتوعد ولا يؤبه له ويقول: أذن الديك وقوقا الخ . اي انه كان يظن انني سأرضخ لتهديده ، وممروف عن الدجاجة انه شديد الخوف ويقال فلان ذروق ! اي خوفاً ، وتذرق الدجاجة عندما تشعر بالخطر .

### إذن من طين واذن من عجين :

يقال هذا المثل لمن يصم اذنيه ولا يستمع الى آراء الناس او نصائحهم او مطالبهم ، وقريب من هذا يقال : « عمك اصمخ » .  
وأصل المثل يقول :  
اذن سدت بالطين والاخرى طمست بالعجين !  
ويقول المثل العربي :

لقد اسمعت لو نسايت حبسا  
ولكن لا حياة لمن تنسايت

### اذن :

« قال وين اذنك ؟ قال كاهي ! »

من الامثال الكويتية ، سئل احدهم عن اذنه فأشار بيده اليمنى الى اذنه اليسرى بعد ان لوى يده خلف رقبته ، يقال هذا المثل للمرء يسلك ابعده السبل بينما بإمكانه اختصارها .

## الاذينه :

حزام خليف الاذينه : عضو مجلس الامة يناير ١٩٦٣ من نوابمنطقة السالمية  
علي ثنيان صالح الاذينه : عضو المجلس التأسيسي ١٩٦٢ ثم مجلس الامة  
يناير ١٩٦٣ ويناير ١٩٦٧ .  
مريض عبدالله راضي الاذينه : عضو مجلس الامة يناير ١٩٦٣ ويناير ١٩٦٧

## أر :

كلمة يرددها صاحب الحمام لجماره لغرض تهدئته عندما ينهق لكي يسكت  
ويكون لساعها وقع حسن عند الحمام الذي يجهد نفسه في السلكوت وقد  
يسكت او يكرر النهيق ! .

## أريد :

الاريد هو الكسول والخامل من الناس يقال له ايا الهيس الاريد او ملان  
طاح بالرياده اي استطلى القراخي والخمول وفضل ذلك على العمل .  
والاريد أصلها « اربذ » جاء في معاجم اللغة : الرجل الريذه تعني الرجل  
الذي لا خير فيه ، وقيل اصلها اربض من ربض .

## اربش :

من انواع الحمام ريش راسه منقط .

## اربعون عاما في الكويت ( FORTY YEARS IN KUWAIT )

كتاب الفته السيدة فالبيت ديكسون بمناسبة مرور اربعين عاما على اقامتها  
في الكويت .

## أبو اربعة ( كوت أبو اربعة )

من المعاب الكوتشينه ( جنجفه ) يشترك في اللعبة اربعة اشخاص .

## اربعة يمشون واربعة يبكون وواحد يقول مينون :

من الالغاز الكويتية يقال ايضا على هذا النحو :

اربعه تكب واربعه ركب وواحد يكش الذبان ، اشارة الى الارجل والزرع والذيل .  
اربعينية ( المربعانية ) :

فترة من فصول السنة مدتها اربعون يوما في الشتاء واربعون يوما في الصيف .

#### أ - اربعينية الشتاء من ٢٣ نوفمبر حتى ١ يناير :

تبدأ في الكويت من ٧ ديسمبر حتى ١٥ يناير وفيها يشتد البرد وهي عبارة عن ربح شمالية تتحول الى غربية عند الظهيرة .

#### ب - اربعينية الصيف :

تبدأ في الكويت من ٦ يونيو حتى ١٥ يوليو وفيها اشتداد جمره الصيف وتسمى ثريا القيط وتعرف لدى العامة بالجوزاء الاولى ..

#### ارتكا :

اي ارتكا ، بعضهم يلفظ الكاف جيما فارسية ، ويقولون ارتچا وتوگآ ..

#### ارتهش :

ارتهش ، وتلامع ، يقال ارتهش الذهب اي اعطى لامعانا وبريقا ..

#### ارثر : ( H. E. GEOFFRY G. ARTHUR )

جفري ارثر : سفير بريطانيا في الكويت ١٣/٥/١٩٦٧ جاء خلفه ١٣ يناير ١٩٦٩ .

#### اردبه :

الاردبة في اللغة العربية هي البالوعة .

وجاء في الامثال الكويتية قول : « حبا ودبا وطاح بالاردبه » .

يقال : كنا نرجو من هذا الولد ان يسير باسرع وقت فاذا به يسقط في البالوعة ، يقال هذا المثل لمن يخيب الامال ..

#### آردى : ( UARDRY )

الجمع اواردي ، وهي عملة صغيرة مستديرة من النحاس الاحمر رسم عليها صورة الملكة فكتوريا ثم ادوارد السابع ثم جورج الخامس وهي هندية ايام الاحتلال البريطاني ، استعملتها الكويت قديما ، وتدعى پي او پاي ، والفلس يعادل ٢ ¼ باي والباي يساوي ٣ بيضة والبيضة تساوي ربع آنه والآنه تساوي ٧٥ فلسا والدينار الكويتي يعادل ٢٥٦٠ آردى او پاي وتساوي ١٣ ¼ روبية هندية قديمة .

#### الارسالية الامريكية :

مستشفى الارسالية الامريكية اول مستشفى انشئ في الكويت حيث قامت الارسالية الامريكية ببناء فرع لها في الكويت عام ١٩٠٩ بقصد التبشير في

الكويت وكان من وسائل التبشيرات تلك ان يقول الطبيب للمرضى وخاصة يوم الاحد : اغمضوا اعينكم فان المسيح الذي سيعالجكم ويشفيكم سيمر من امامكم وقد فشلت الارشالية في مسعاها التبشيري ونجحت في العلاج حيث ادت خدمات جلييلة لكثير من المرضى في الكويت ، وسمي في النهاية المستشفى الامريكاني ، افتتح بتاريخ ١ يناير ١٩١٢ وفي عام ١٩١٣ الحق به مستشفى خاص بالنساء وفي ١ ابريل ١٩٦٧ اصبح تابعا لوزارة الصحة الكويتية وفي ١٩٦٧/٧/٦ حولته الوزارة الى مستشفى للأمراض الجلدية تابع للصحة الكويتية ثم الى مقر للطب الشرعي والتشريح تابع لوزارة الداخلية

### الإرشاد :

مجلة الإرشاد ، مجلة اصدرتها جمعية الإرشاد الاسلامية في شهر ذو القعدة ١٣٧٢ هـ الموافق اغسطس ١٩٥٣ وترأس تحريرها الاستاذ عبد العزيز العلي المطوع ثم الاستاذ عبد الرزاق المطوع ، وكانت تعنى بالشئون الاسلامية، وبعد نكبة الاخوان المسلمين عام ١٩٥٤ اخذت المجلة تصدر على فترات متقطعة بعد ان كانت تصدر شهريا ثم توقفت عن الصدور نهائيا .

### الإرشاد الاسلامية :

جمعية الإرشاد الاسلامية ، جمعية دينية كان لها اتصال بحزب الاخوان المسلمين ، تأسست في اول رمضان ١٣٧١ هجرية الموافق ٢٤ مايو ١٩٥٢ قيل ان تأسيسها كان لغرض تنوير العقول من الجهل وتربية النشء تربية ناضلة والمحافظة على القيم الروحية والانسانية وعرض الاسلام عرضا مبسطا علميا يوافق روح العصر ومحاولة تقديم الاسلام كنظام اجتماعي الى جانب كونه ديناً روحانياً .

### الإرشاد الاسلامي (مدرسة) :

مدرسة للبنين ذات مرحلتين ابتدائية ومتوسطة تأسست سنة ١٣٧٢ هـ ١٩٥٢ م لغرض بث الروح الاسلامية في النشء الجديد .

### الإرشاد والانباء : (وزارة الإرشاد والانباء)

كانت تدعى دائرة المطبوعات والنشر عند تأسيسها في ١٣ ديسمبر ١٩٥٥ ثم اصبحت تعرف باسم وزارة الإرشاد والانباء في ١٧ يناير ١٩٦٢ يتبعها قسم السياحة والاذاعة والتلفزيون ومطبعة الحكومة . ويصدر عنها

مجلة العربي الشهرية ومجلة الكويت اليوم الرسمية الاسبوعية ومجلة الكويت النصف شهرية .

### الارشاد لتعليم الاولاد ( مدرسة ) :

واحدة من المدارس الأهلية العديدة المنتشرة سابقا في الكويت ، وهي آخر مدرسة أهلية على النظام القديم ظهرت في فريج المطران من المرقاب ، ويوجد في متحف الكويت نموذج لها ، واسمها الكامل مدرسة الارشاد لتعليم الاولاد القراءة والخط والحساب . ( انظر مدرسة )

### الارصاد الجوي ( محطة ) :

تسم تابع لوزارة الاشغال العامة انشيء في يوليو ١٩٥٣ لغرض الرصد الجوي والتنبؤات الجوية العامة للطقس . ويتفرع عن هذا القسم عدة مراصد في الكويت والاحمدي والمقوع والروضتين وميناء الفحيحيل والمطار الدولي .

ولقسم الارصاد نشاط ملموس حيث يقدم نشرة الانباء الجوية يوميا من اذاعة وتلفزيون الكويت عن الكويت وعدد من دول العالم ، وقد فازت الكويت ١٩٦٣ بجائزة الامم المتحدة في هذا المضمار . وكانت الكويت قد انتسبت الى المنظمة العالمية للارصادات الجوية التابعة للامم المتحدة بتاريخ ٣١ ديسمبر ١٩٦٢ .

### الارصاد الجوية العالمية :

مجموعة طوابع بريد كويتية صدرت عام ١٩٦٥ وتحمل شعار الامم المتحدة وصور بعض اجهزة الرصد ، وتتألف المجموعة من ثلاثة طوابع فئة ٢.٥٥ فلسا .

### ارضه :

دوبية تشبه النملة الا انها اكبر حجما ذات لون ابيض وراس بني وتعرف بالنملة البيضاء ، تاكل الاخشاب وتنخرها وتحولها الى تراب احمر وهي سوسة الاخشاب المعروفة ، تعيش في البلاد الحارة وبيتها عبارة عن مستعمرة يعيش فيها الالاف من النمل الابيض .

تقوم الارضه بحفر الارض وابتلاع التراب ثم تُلغظه حول باب بيتها ويخرج التراب من جوفها احمر اللون مصحوبا بمادة لزجة تساعد على تراكمه بشكل هرمي متماسك وله فتحة كهوثة البركان . وكل فرقة او قبيلة من

مجموعات الأرضة تبني مستعمرتها لوحدها ولا يمكن بأي حال ان تضل النملة طريقها الى مستعمرة مجاورة .

وعندما يتساقط المطر في بداية الموسم تخرج الارضة ولها اجنحة تطير بها تم تنزعا وبعدها تعود الارضة الى جحرها وتختفي لتعود في الموسم القادم او تموت ويظهر غيرها ، ويقول المثل الكويتي :«النملة ما تريض الا عند زوالها» .

### أرضية :

أرضية الممارة هي المساحة التي يشغلها البناء ، وأرضية القبائش هو الجزء الأكبر من الألوان او هو لون قطعة القبائش قبل اضمائة اللون اخرى عليها ، والأرضية هو ما تأخذ ادارة الجمارك من رسوم نظير بقاء البضاعة في مستودعاتها بعد الانتهاء من تخليصها ومرور الفترة المحددة لبقاء البضاعة والأرضية هي نوعية تراب المنطقة ، مثال ذلك يمكن القول ان الفنتاس أرضيتها رملية والصليبيخات أرضيتها سبخة والنقرة أرضها طينية الخ .

### ارطا :

الارطا جمع ارطاة والمفرد يلفظ ارطاة بدون همزة فوق الالف عند الكويتيين وهي شجيرة من اشجار العبل ، من النباتات الصحراوية يصل ارتفاعها الى طول قامة الرجل وهي من فصيلة الحمض ، لها اوراق ابرية تدق اليذور بعد جفافها ويتخذ المسحوق كمادة لدباغة الجلود ، وللارطى زهور بيضاء بعض البدو يستعملها كدواء لعلاج الغيرة ، وللارطى حبوب حمراء او صفراء تشبه ( حبة الهيل ) وهو ثمرها ، والارطى من اجود ما ترعاه الابل وورق الارطى ذو وصلات تشبه المفاصل طعمها مالح المذاق يميل الى الحموضة ، وللشجيرة جذوع حمراء صلبة تنغرس في الرمال لعمق يصل الى المتر والنصف ويستفاد من الجذوع للوقود ويكثر الارطى في جنوب الكويت .

### الرطاويه ( الارطاويه ) :

مكان في جنوب الكويت يقع في منتصف الطريق بين الزور والوفرة ، سكانها من المطران وهي موطن الدويش ، اكتسبت اسمها من شجيرات الارطا التي تنمو في تلك المنطقة ، تبعد الرطاوية عن الكويت-العاصمة مسافة مئة وعشر كيلو مترات .

### ارعيص ارعيص بالدبس :

لعبة من ألعاب الأطفال يجتمعون في صف في احد الزوايا ويتراعصون(1) وهم يقولون :«رَعِيص ارَعِيص بالدبس»وعندما يعجز احدهم عن تحمل الضغط ينهض مهزوما وهكذا والفائز في اللعبة هو من يبقى له المكان بلا منازع .

### أرفق ( أرفك ) :

كلمة يستعملها اهل البادية بمعنى رفقا بهذا واهل المدينة يقولون أركد أو تركد ، او واحد واحد ويقول اهل القرى على هونك .

### أرقل ( ٢ ) :

المؤنث رفلا من رفل ، والرفل في اللغة هو كل سوء في العمل او اللباس والفاعل ارفل ، وكلمة ارفل تعبير كويتي لذلك الشخص الرخو الذي يقع من يده اي شيء يحمله لانه لايجيد مسك ذلك الشيء وكذلك الرفلى. والارفل عموما هو من لا يتقن عملا . وجاء في الامثال الكويتية « خبز خبزته يالرفلا أكله»اي ان ذلك الخبز الذي خبزته تلك الرفلا كثير العيوب ، ويضرب هذا المثل لمن لا يتقن صنعه او لا يحسن اختيار بضاعته مما يؤدي الى عزوف الناس عنه ولا يستفيدون منه بشيء ويبقى العمل الخطأ من نصيب صاحبه .

### أرقط : (أرقط)

« الألف غير اصلية وتستعمل للمذكر فقط » .

الأرقط هو الجسم المنقط كالنمر والحية وبعض انواع الخنافس والاسماك، يقال : الحية الرقطاء والخنفساء الرقطاء والكلب الأرقط ، ويلفظ الكويتيون القاف جيما مصرية . والحضر من اهل المدينة قليل منهم من يقول ارقط وانما يقولون مرنقط وللمؤنث مرنقطة . وجاء في المعجم«الارقط هو سواد به نقط بيضاء أو أبيض فيه نقط سوداء».

### أرقم : (أرقم)

من انواع الحمام القلابي لون ريشه اسود وفي الذيل ريشة بيضاء واحدة.

(١) يضبط بعضهم بعضا (٢) الألف غير اصلية .



### أياس بن الأرقم (1) :

(شارع في الكويت) من الصحابة اشتهر بداره التي عرفت بدار بن الأرقم في مكة لانه فتح بينه للرسول وصحبه اثناء ملاحقة الكفار لهم وكانت لهم ملجأ .

### أرمس :

من الفاظ البدو يقولون : فلان أرمس ( فعل ماض ) اي فلان تأخر ، وإرمس يا فلان ( فعل أمر ) بمعنى كل الطعام ، وفلان يرمس اي يأكل بدون احداث صوت ، وفي اللغة العربية ارمس الميت اي دفن في القبر ، وأرْمَسَ في الماء اي غمس يده

### أرْمَلِي :

الارملي : من العائلات المعروفة في الكويت والزيبر ، ويقال ان اصل الكلمة ارمني ، اي ذو البشرة البيضاء تشبه الطين الارملي ! وفي اللغة يقال فلان رمل الكلام بمعنى زيفه ، اي ذر على الحقيقة رملا ! ورمل فلان بمعنى هرول في مشيته . والارمل من ماتت زوجته كما ان من مات زوجها تدعى ارملة .

### طين أرْمَلِي :

محرقة من طين أرمني وهو مادة عطارية تستعمل كعلاج للالتهابات الجلدية التي تصيب الاطفال ، وطريقة العلاج هو ان يذر مسحوق الطين على المكان المصاب بعد غسل الجلد وتنشيفه ، وبعض الناس يعجن الطين بالماء ويصبخه على الجلد اي ( يطلّيه ) .

### أرنب نَطَّتْ من كَنُومِها تَبِي كَنُومِ غير كَنُومِها :

اي أرنب قفزت من مكان نومها المعتاد الى مكان آخر لنومها . والجملة الأولى هي من المعاضلات اللغوية ، يجتمع ناس « ما عندهم شغل » ويحاولون ترديد هذه الجملة عدة مرات اقلها ثلاث ، وبصورة سريعة دون ان يخطيء في اللفظ « واللي يقولها ابوه شيخ ! »

(1) نسبة الى عبدالله بن الأرقم بن عبد يغوث القرشي من بني زهرة ، جاهلي اسلم يوم فتح مكة وصار من كتاب الوحي توفي سنة 664 م .

## أرنب ويأكل لحم :

من الأمثال الكويتية ، المعروف عن الأرنب انه لا يأكل اللحم ، يقال هذا المثل عندما يتحدث الجبان عن الشجاعة مثلا ، او عندما يتحدث الراسب من جملة الناجحين يقال ذلك المثل وكثيهم يقولون من الخير لك ان تسكت ايها الخيبة ، فانت آخر من يتحدث .

## أرواحك :

من الفاظ بعض البدو بمعنى هيا بنا ، وارواحك اصلها راح وتلفظ ارواحك بمعنى تمال نروح .

## أزيش :

نوع من الحمام القلابي ريشه اسود وكثيف حول الرقبة والراس .

## الأزدي :

شارع الأزدي : شارع في الكويت نسبة الى عوف بن عبدالله الأزدي من شعراء العرب .

## نافع بن الأزرق : (١)

( شارع في الكويت ) نسبة الى زعيم الخوارج ، رئيس فرقة الأزارقة يكتفون عثمان وعلي ، طلب من الناس اتباعه .

## أزرق سادي :

أزرق سادي من انواع الحمام القلابي لون ريشه أزرق .

## أزهل :

والمؤنث ازهلي والجمع ازهلو ، بمعنى اطمئن وفي اللغة العربية الزاهل هو المطمئن البال ، اذا قلت لاحدهم أرجو ان لا تنسى الشيء الفلاني يقول لك : ازهل او ازهله ، إزهل تعود للطالب وازهله تعود الى ذلك الشيء وهي كلمة يطمئنك فائلها الى انه سيفعل ، ويقال فلان تزهل بالشيء اي تكفل بالقيام به .

## أزيب :

الأزيب هي ريح الشمال .

(١) نافع بن الأزرق الحروري ماتت مقتولا ٦٨٥ م

### اسئل مجرب ولا تسئل طبيب :

من الامثال الكويتية وهو مثل معروف في عدد من الاقطار العربية ما تكاد تشكي مرضك للناس الا وترى كل منهم يصف لك نوع من الادوية ويعززه بقوله : لقد كان عندي نفس المرض واستعملت الدواء الذي وصفته لك وشفيت . وينكر هذا القول من جميع اصدقائه ويحترار المريض فيمن يعتمد قوله وقد يضطر الى استعمال كافة انواع الادوية التي ذكرت له ويكون فعلها عكسي بسبب كثرتها وتناولها دون الرجوع الى الطبيب . . .

### اسامة بن المنقذ ( شارع في الكويت ) :

نسبة الى فارس العرب واديبهم اسامة بن مرشد بن المنقذ ولد في الشام ١٠٩٥ وهو اديب ومؤرخ له كتاب ( النوم والاحلام ) ( كتاب الاعتبار ) ( البديع في البديع ) ( كتاب العصا ) ( كتاب المنازل والديار ) وكتاب ( لباب الادب ) توفي في الشام ١١٨٨م

### الاسبست :

شركة صناعات الاسبست الكويتية ( ش.م.ك ) تأسست في ١٤ نوفمبر ١٩٦٠ برأس مال قدره (٤٥٠.٠٠) دينار كويتي موزع على ٦٠٠٠ سهم تأسست الشركة لغرض صناعة الواح الاسبست وكل ما له علاقة بهذه الصناعة في الكويت ، وتقوم الشركة في الوقت الحاضر بانتاج انابيب الاسبست ذات الضغط العالي تقراوح اقطار اتساعها من ١٥ الى ٦٠ سنتيمترا . . .

### اسبب :

كلمة يستعملها القرويون بمعنى اهدأ طلبا للسكون وهي عربية الاصل اصلها اسبت والمسبت هو من لا حراك له .

### اسبوع التربية :

( البيت والمدرسة ) مجموعة من الطوابع الكويتية صدرت بمناسبة ذلك الاسبوع خلال الفترة من ١٥-٢٠ فبراير ١٩٦٩ ، وقد رسم في الطابع رسم يمثل شعار جامعة الكويت واسرة تعليم .

### اسبوع الجامعة العربية :

مجموعة طوابع كويتية صدرت عام ١٩٦٢ بمناسبة الذكرى الاولى لانضمام

الكويت الى الجامعة العربية ٢٠ يوليو ١٩٦١ . وهذه المجموعة تتألف من طابعين احدهما ارجواني قيمة عشرون فلسا والآخر بني وقيمته ٤٥ فلسا . وقد رسم بداخل كل طابع منها شعار الجامعة العربية .

### اسبوع الدعوة العربية :

مجموعة طابع كويتية تحمل شعار الجامعة العربية وتحتة حزمة مربوطة من الراح تعني وحدة الدول العربية ، صدرت هذه المجموعة عام ١٩٦٧ وتتألف من طابعين قيمة ٨ و ١٠ فلوس ..

### الاسبوع العربي لانقاذ آثار النوبة :

مجموعة من الطابع الكويتية صدرت عام ١٩٦٧ وذلك للدعوة لانقاذ آثار النوبة وتتألف هذه المجموعة من طابعين فئة ١٥ و ٢٠ فلسا ورسم في الطابع تمثالين من آثار النوبة ..

### اسبوعي ( الرائد الاسبوعي ) :

جريدة كويتية اسبوعية صدرت في ١٤ يناير ١٩٥٤ وتوقفت ١٩ مايو ١٩٥٥ رئيس تحريرها داود مساعد الصالح .

### الاستاد :

أو«الستاد» هو الفلكي عند البحارة والستاد ايضا هو نجار السفينة وللستاد من اسهم البحارة سهم ونصف ، والستاد هو معلم الصيبيان في المدرسة ، والستاد في المدينة هو رئيس البنائين ومهندسهم وميكانيكي السيارة يقسال له ستاد . واصل الكلمة استاذ .. وكل صاحب صنعة يقال له ستاد في صنفته اي خبير فيها .

### الاستاذ : امرة كويتية :

جاسم احمد الاستاذ عضو مجلس الامة ١٩٦٧ من نواب منطقة الدسمة.

### الاستثمار :

الشركة الكويتية للاستثمار (ش.م.ك.) تأسست في ٢٥ نوفمبر ١٩٦١ لمدة ثلاثين سنة قابلة للتديد ، رأس مالها ١٥ مليون دينار كويتي موزع على مليون ونصف من الاسهم وذلك لغرض استثمار وتنمية اموال المساهمين فيها وادخار عملاتها بالاضافة الى القروض التي تعقدها عن طريق توظيفها في الاوراق المالية ، والحقوق والامتيازات والممتلكات

والموجودات وسائر القيم المنقولة وغير المنقولة بانواعها بالطسرق المناسبة ، وكذلك الإشتراك في شركات أخرى لتحقيق المزيد من الأرباح وبيع أسهم ومستندات الشركات والهيئات الحكومية وثبته الحكومية ونحو ذلك مما يدر بالأرباح على المساهمين عن طريق الاستثمار بمختلف الوجوه (١) .

### استخار :

لفظة تعني التراجع عن العزيمة على عمل شيء ما ، ويقال : كان من المقرر ان يقوم فلان بهذا العمل ولكنه استخار ، اي خارت العزيمة وتأتي كلمة استخار ايضا بانه اختار ما يراه الانسب في نظره ، واستخار من استخار الله ، وجاء في معاجم اللغة العربية « استخار الله » اي طلب منسه ان يختار ما يوافقه ، قال الشاعر حمودالناصر رحمه الله موجها كلامه الى ابن رشيد الذي عزم على مهاجمة الكويت ثم تراجع :

مرحوم يا من زارنا واستخارا  
وإنكف وخاف السهم وأبدا الأعدارا

### استسمح الوجوه واسترزق الله :

من الأموال الكويتية بحث على المبادرة بشراء السلعة ممن تتوسم فيه الخير والبركة وخاصة ذلك الشخص طلق المحيا ولسان حاله يقول : ربي ارزقني وارزق مني .. وهناك مثل قريب من هذا يقول : «ثيف وجه العنز واحلب لبن» ..

### استقلال : استقلال الكويت :

في ٢٣ يناير ١٨٩٩ ارتبطت الكويت بمعاهدة حماية مع بريطانيا العظمى ، وفي ٣ نوفمبر ١٩١٤ حصلت الكويت على استقلالها الذاتي (٢) ، وفي ١٩ يونيو ١٩٦١ استكملت الكويت استقلالها بالفناء المعاهدة نهائيا ( انظر المعاهدة البريطانية ) وتم توقيع المعاهدة التالية التي الغيت ايضا عام ١٩٦٨ ( مرفقات ) :

(١) دليل الكويت ... اصدار غرفة التجارة عام ١٩٦٤

(٢) جاء في معاهدة الاستقلال ٣ نوفمبر ١٩١٤ ما يلي :

المادة الثالثة : تتر الحكومة البريطانية وتتعرف بان مشيخة الكويت حكومة مستقلة تحت الحماية البريطانية .

# معاهدة ١٩٦١

## نص الرسالة الوجيهة من حضرة صاحب السمو أمير البلاد المظلم الى اللقب السياسي للمملكة المتحدة

حضرة صاحب excellency اللقب السياسي لصاحبة الجلالة في الخليج العتري .  
بهد السلام والصحة

في الشرف ان اتبر الى مذكرة فخامتكم المؤرخة بتاريخ اليرم والتي تنص على ما يلي :

في الشرف ان اتبر الى البعثات التي جرت مؤخرا بين سموكم وبين سلفي نيابة عن حكومة صاحبة الجلالة في المملكة المتحدة بشأن الرغبة في تطوير العلاقات بين حكومة المملكة المتحدة لبريطانيا العظمى وباراغوايا الشمالية وبين دولة الكويت وذلك للاخذ بين الايدي حقيقة ان حكومة سموكم تتحمل وحدها جميع استثمارات تسع شؤون الكويت المناطقية والحدارحية .  
لقد تم الوصول خلال هذه العاديات الى التساهج التالية :

- ( ا ) على اتفاقية ٢١ جينوري ١٨٩٩ كونها تتناق مع سيادة واستقلال الكويت .
- ( ب ) لتسوء العلاقات بين البلدين مسببة بزوح الصداقة الودية .
- ( ج ) عندما يكون ذلك متاسبا فان الحكومتين ستتعاونان مع بعضهما في الورد التي تهم الطرفين .
- ( د ) لا شيء في هذه التساهج سيؤثر على استعمال حكومة صاحبة الجلالة في سماءة حكومة الكويت الا طلبت حكومة الكويت مثل هذه السامعة .

وقلا كان ما سبق ذكره يعطل تسيلا صحيفا التساهج التي تم الوصول اليها بين سموكم وسمو جوردج سيلين - في الشرف ان اتبر هذه المذكرة وجواب سموكم بالواقعة عليها انهما يتكلمان معا اتفاقية بين المملكة المتحدة والكويت بهذا الموضوع وعلى هذه الاتفاقية سارية المفعول ما لم يتبر احد الطرفين الطرف الاخر بزيته في اهلها باخطار سبق هذا الامة بطلات سنوات على الاول وتسير اتفاقية ٢٢ جينوري ١٨٩٩ مطابقة من تاريخ هذا اليوم .<sup>١١</sup>

الزكر ان مذكرة فخامتكم تشمل تسيلا صحيفا التساهج التي تم الوصول اليها بيني وبين سمو جوردج سيلين ووافق على ان تعتبر مذكرة فخامتكم وجوابي عليها انهما يتكلمان معا اتفاقية بين الكويت والمملكة المتحدة بهذا الموضوع .  
مع اطيب التحيات

في ٦ محرم ١٣٨١ الموافق ١٩ جون ١٩٦١

توقيع  
عبد الله السالم الصباح

## نص الرسالة الوجيهة الى حضرة صاحب السمو أمير البلاد المظلم من اللقب السياسي للمملكة المتحدة

الكويت  
في ١٩ جون ١٩٦١

بصاحب السمو

في الشرف ان اتبر الى البعثات التي جرت مؤخرا بين سموكم وبين سلفي نيابة عن حكومة صاحبة الجلالة في المملكة المتحدة بشأن الرغبة في تطوير العلاقات بين حكومة المملكة المتحدة لبريطانيا العظمى وباراغوايا الشمالية وبين دولة الكويت وذلك للاخذ بين الايدي حقيقة ان حكومة سموكم تتحمل وحدها جميع استثمارات تسع شؤون الكويت المناطقية والحدارحية .  
لقد تم الوصول خلال هذه العاديات الى التساهج التالية :

- ( ا ) على اتفاقية ٢٢ جينوري ١٨٩٩ كونها تتناق مع سيادة واستقلال الكويت .
- ( ب ) لتسوء العلاقات بين البلدين مسببة بزوح الصداقة الودية .
- ( ج ) عندما يكون ذلك متاسبا فان الحكومتين ستتعاونان مع بعضهما في الورد التي تهم الطرفين .
- ( د ) لا شيء في هذه التساهج سيؤثر على استعمال حكومة صاحبة الجلالة في سماءة حكومة الكويت الا طلبت حكومة الكويت مثل هذه السامعة .

وقلا كان ما سبق ذكره يعطل تسيلا صحيفا التساهج التي تم الوصول اليها بين سموكم وسمو جوردج سيلين - في الشرف ان اتبر هذه المذكرة وجواب سموكم بالواقعة عليها انهما يتكلمان معا اتفاقية بين المملكة المتحدة والكويت بهذا الموضوع وعلى هذه الاتفاقية سارية المفعول ما لم يتبر احد الطرفين الطرف الاخر بزيته في اهلها باخطار سبق هذا الامة بطلات سنوات على الاول وتسير اتفاقية ٢٢ جينوري ١٨٩٩ مطابقة من تاريخ هذا اليوم .<sup>١١</sup>

في الشرف بصاحب السمو ان اكون  
مطابقة من هذا اليوم .

خاتمة الخليج  
( اللقب السياسي لصاحبة الجلالة )

## شارع الاستقلال :

شارع يمتد من بوابة الصباح ( دروازة بنيد القار ) من شارع السور حتى دوار الشعب وفي هذا الشارع تقع معظم السفارات العربية والاجنبية . .

## نادي الاستقلال :

ناد ثقافي اجتماعي اشهر بتاريخ ٢٨ ديسمبر ١٩٦٣

## إِسْتِكَانَهُ :

الاستكانة هي قدح زجاجي صغير مستطيل قليلا يشرب فيه الكويتيون الشاي والجمع استكانات . قال الشيخ جلال الباحث اللغوي العراقي ان اصل التسمية قد يكون عائد الى اصل روسي ، قيل انها تسمية كردية وقيل ان اصل الكلمة (اسطى خان) نسبة الى رجل من عراق العجم يصنعها ، وقيل انها ترجمة اعجمية لكلمة فنجان وقرأت انها كلمة توقازية تعني الزجاج وتسمى الاستكانة - ايضا - عند الكويتيين ( بياله ) والجمع بيالات . كانت الاستكانة تستعمل الى جانب استخدامها للشاي مكيالا لبيع السبال وحب القرع والبنك والحب الشمسي والنخي والنقل ونحوه وكانت النساء البياعات لا يرضين بها مكيالا وافيا ويعمدن الى تثليم اطرافها ليتصرن من طولها كما يضمن بعض القطن او الورق بداخلها لتقليل كمية الكيل .

والاستكانات اليوم على نوعين . الاستكانة العادية والاستكانة ام عروه وتعرف اكثر باسم ( بياله ) .

## استوى ( استوا ) :

بمعنى نضج ، وهي ايضا بمعنى صار . يقول القائل : سواها واستوت ، اي انه اخذ يحاول عمل شيء لايعرف نتيجهه وصادف ان نجحت محاولته . ويقال : الاكل بعده ما استوى اي لم ينضج بعد .

## إِسْتَهَلَّتْ :

اصطلاح يقال لاشتداد هطول المطر والاستهلال عائد الى السحابة يقال استهلَّتْ أي انهمرت وهي لفظة عربية من هل يقال : هلت دموع

المعين ! واستهلت المياه بمعنى تساقطت بغزارة .  
 عندما يبدأ المطر بقطرات يفرح الأطفال ويخرجون الى السكك ويرددون :  
 طق يا مطر طق ! بيتنا جديد ، مرزانا حديد ! وعندها تستهل السحابة ،  
 ويعتقد الاولاد ان المطر او ان السحابة لا تستهل حتى تتأكد من ان المرازيم  
 من الحديد وان البيت جديد ويؤكد لها الاولاد ذلك ثم تستهل !  
 ثم تقوم الامهات باستدعاء اولادهن من السكة كيلا يصيبهم المطر بالضرر  
 ويلتفون حول الموقد لتنثيف ملابسهم وتجفيفها ، ويدخل الاولاد المنزل  
 وهم سعداء وكأنهم قد عادوا من مهمة كبيرة وهي استدرار السماء بقولهم  
 « طق يا مطر طق ! بيتنا جديد مرزانا حديد » حتى استهلت !

### اسحيب اسحيب :

لعبة للاولاد يشترك فيها فريقان يصطفان صفين امامي وخلفي ويقوم فريق  
 الصف الخلفي بتطويق بطون فريق الصف الامامي بواسطة « الاغتر »  
 وهناك رئيس يجلس امام الصفين على بعد خمسة امتار تقريبا يخط في  
 الارض خطوطا على الارض يخفيها خلف ظهره كيلا يشاهدها المشتركون  
 ثم يسأل افراد الصف الامامي عن عدد الخطوط فان اجابوا اجابة  
 صحيحة انتقلوا الى الصف الخلفي ووضعوا « غترهم » حول بطون الفريق  
 الثاني ، ويقوم الرئيس بتوجيه السؤال الى الصف الامامي الذي غير  
 وضعه فان اخطاوا الاجابة يقوم

الفريق الثاني بجرهم من بطونهم  
 بواسطة الفترة ، بعد ان يصدر  
 الرئيس امره بقسوله : « اسحيب  
 اسحيب » لانهم لم يعرفوا عدد الخطوط  
 ولا يزال الفريق الخلفي يجر افسراد  
 الصف الامامي حتى يتمكن الصف  
 الامامي من الوصول الى الخطوط  
 وطمسها ، لان عملية جرهم تهدف  
 الى عرقلة وصولهم الى الخطوط ثم  
 تكرر اللعبة .

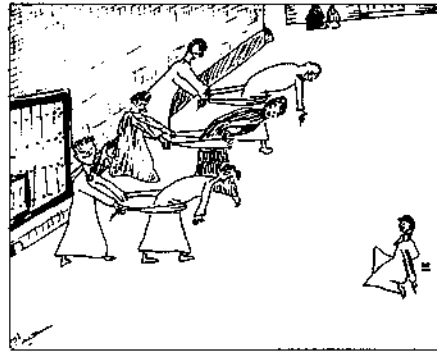



## اسد بن الفرات :

١ - ( شارع ابن الفرات )

٢ - روضة للاطفال في الكويت ، نسبة الى ابي عبدالله اسد بن الفرات بن سنان ولد سنة ٧٥٩م قاد حملة بني الاغلب وفتح صقلية سنة ٨٢٦ ، فقيه القيروان وقاضيا ٧٩٧م مات بالطاعون اثناء حصار مدينة سرقسطه سنة ٨٢٨م

## اسرتي :

مجلة نسائية كويتية مصورة تعنى بشئون المرأة والاسرة ، صدرت في فبراير ١٩٦٥ ، كانت تصدر في البداية نصف شهرية ثم اخذت تصدر اسبوعيا رئيسة تحريرها السيدة غنيمه فهد المرزوق .

## الاسرة : (يوم الاسرة) .

يقع في ٢١ مارس من كل عام كان يعرف بعيد الام ولكنه استبدل عام ١٩٦٧ واصبح يعرف بيوم الاسرة لتشمل البهجة كل من في البيت .

## يوم الاسرة ( طوابع ) :

مجموعة طوابع بريد صدرت في مارس ١٩٦٧ وتتألف المجموعة من طابعين رسم فيها صورة لاسرة كويتية ، الطابعان فئة ٢٠ و٤٥ فلسا . وفي ٢١ مارس ١٩٦٨ صدرت مجموعة مشابهة وكذلك عام ١٩٦٩ .

## الاسرة الكويتية :

كانت الاسرة الكويتية مهما كبرت وزاد عدد افرادها يضمهم بيت واحد ذو غرف متعددة تسمع لتلك الاسرة التي تتألف في الغالب من الاب والام والجسد والجدة والاولاد والبنات وزوجات الاولاد واولادهم ولم يكن للاسرة العادية مربية للاطفال ولا خادمة للمنزل ولا طباخه تطهو الطعام ، فالاسرة نفسها تكاد ان تكون مجتمع متكامل ، الاب يعمل ويساعده الابناء الكبار في عمله ، وتقوم الام بمسئولية البيت يساعدها بناتها في الطبخ وتنظيف المنزل وخياطة الملابس والغسيل ونحوه وتقوم الجدة بتربية الاطفال يساعدها بذلك بناتها الدائم في المنزل ، وعندما يعود الاب من عمله يتناول طعامه مع اولاده الكبار ثم ينقل باقي الاكل ليتناولها باقي افراد الاسرة ، اما الاطفال الصغار فيتناولون طعامهم مبكرا وخاصة العشاء الذي يتناولونه بعد الغروب ليناموا مبكرا او ليتكثروا من مواصلة اللعب مع اترابهم في السكة .

اما البنات الصغيرات فلا يسمح لهن باللعب خارج المنزل بعد الغروب ، ورب الاسرة هو صاحب الكلمة النافذة في المنزل فهو الذي يحدد نوع الاكل ومقداره ويأمر اهله بالصلاة والصوم والاحسان ، ويشترى لهم الملابس التي يرى انها مناسبة ولم تكن الاسرة الكويتية القديمة بحاجة الى خدمات خارجية فأفرادها هم الذين يطحنون الحبوب ويخبزون الخبز ويمشطون شعر الاناث وتجمع الام او الجدة الملابس كل اسبوع في صرة كبيرة تأخذها الى البحر وتفسلها هناك واثناء عودتها تحضر معها الزياييط للاطفال ! وبما انه لا يوجد راديو فان جلسة شاي الضحى التي يجتمع فيها نساء الاسرة والجيران والاقارب والزوار وما فيها من احاديث عن فلانة وزوجها واهلها وعن الفلان وماذا عملوا ! تغني النساء عن سماع الراديو ، اما في المساء فتعوضهن الجده عن التلفزيون بالقصص ( الحزاوي ) المتممة وخاصة قصص السعلو وابو زيد الهلالي والمهلل والفليلة ونحو ذلك . اما الرجال فيجتمعون في ديوانية احد ميسوري الحال ويتحدثون عن الفوص والبحر والتجارة والاسعار ثم السياسة واخيرا التثمين ثم غزو الفضاء . كان شمار الاسرة الكويتية القديمة التعاون والمحبة فيما بينها وعندما يعلم الجيران بأن عند احدهم عزيمة فان نساء الحي يشاركن في الطبخ وتنظيف المنزل ويحضرن الاواني والقذور والزل لتبيض وجه صاحب الدعوة عند ضيوفه ، واذا عاد احدهم من السفر يحضر معه الهدايا لتوزع على الجيران كلهم والاصدقاء . وفي المناسبات والاعياد كل اسرة تشارك الاسرة الاخرى بتبادل انواع الطعام ويطعمون الفقراء حيث يرسلون الطعام الى منازلهم وكذلك في ايام النافله .

### الاسرى والمعراج :

ليلة الاسرى والمعراج من الليالي المقدسة لدى المسلمين وتقع في ليلة ٢٧ رجب من كل عام .

وتحتفل الكويت احتفالاً دينياً بهذه المناسبة في احد المساجد وتلقى فيها الخطب الدينية والمدائح النبوية ، وتتضمن الاشادة بتلك الليلة العظيمة وما حدث فيها اثناء الاسرى بالنبي محمد صلى الله عليه وسلم من المسجد الحرام الى المسجد الاقصى ثم المروج به (ص) الى السموات والاطلاع على خزائنها وما فيها ومن فيها من الملائكة والانبياء والصالحين الذين رفعهم

الله اليه ، وفي تلك الليلة فرضت الصلاة على المسلمين خمسين مرة في اليوم فما فتىء الرسول (ص) يراجع ربه في امر التخفيف عن أمته حتى أصبحت خمس صلوات يعادل اجرها خمسون صلاة وقد شاهد الرسول العظيم — أثناء المعراج — الجنة والنار واطلع على احوال اهلها وعاد الى مكة في نفس الليلة وما ذلك على الله بعزيز ، وفي الكويت تعطل الدوائر الرسمية ويصومه بعض الناس ويقدمون فيه الطعام والاحسان الى الفقراء ويسمى ذلك اليوم يوم التافل .

### اسطى غُدوس :

نوع من الاعشاب الطبيعية تغلى بالماء والسكر وتشرب عند النوم كعلاج للحصى والسعال واسطى غدوس عربها العمامة عن الكلمة اليونانية «استوخدوس» وهو ذلك النبات الذي يستعمل لتليين الحبال الصوتية . واسطى غدوس غير معروف عند الكثير من الناس الا انه معروف لمن يتعاطاه كعلاج ومعروف — بالطبع — لدى العطارين . .

### اسعد :

الدكتور اسعد التركي اول طبيب وصل الى الكويت فبرابر ١٨٩٧ قاسما من البصرة وبأثر العلاج في الكويت .

### اسفينك :

مادة كيمياوية بيضاء توضع بين طبقات الملابس الصوفية لتحميها من «التهرّي» تعرف باسم (BAITH BALLS) كما توضع في دورات المياه لتمتص الروائح

### اسكاه : ( ESCALE )

كلمة ايطالية الاصل تعني رصيف الميناء نقلها الاتراك عن الطليان ونقلها العرب عن الاتراك ، وفي الكويت يوجد عدة اسكالات منها اسكاه الاحمدي واسكاه ابو حليفة واسكاه الشويخ واسكاه الشعبية .

### الاسكندرية ( شارع ) :

شارع الاسكندرية يقع في منطقة كيفان نسبة الى مدينة الاسكندرية في الجمهورية العربية المتحدة .

### سِغَا ( سِغَا ) :

هو السقاء ويقال له الصميل وهو عبارة عن قربة يخض فيها اللبن بمعد

تَرْوِيْبُهُ ، وتنفخ القربة بواسطة الفم بعد وضع اللبن فيها ثم تربط فوهتها بواسطة خيط مثبت بيدي الصميل (١) ويعلق على السباي او القناره كما يسميها القرويون ومن ثم يخض اللبن بواسطة الدفع والجذب حتى يسمع صوت الزبدة او يعتقد بكفاية الخض . وبعضهم يضع في اللبن ( إشنان ) لتعطير اللبن ، وعندما اتضح للكويتين ان نفخ السقا بواسطة الفم طريقة غير صحية لجأوا الى استخدام سقا معدني لايحتاج الى نفخ ثم ظهر اختراع الخضاضة الكهربائية وراحت الناس من النفخ والخض . .

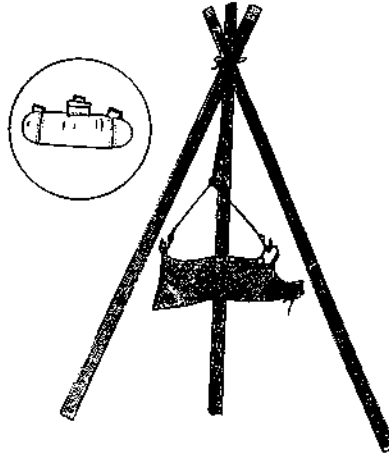

### اسماء : مدرسة أسماء المتوسطة للبنات :

من مدارس الشامية نسبة الى اسماء بنت ابي بكر رضي الله عنها واخت عائشة زوجة الرسول صلى الله عليه وسلم وزوجة الزبير بن العوام وام عبدالله ابن الزبير رضي الله عنهم . .

سماها الرسول (ص) ذات النطاقين لانها كانت تنقل الطعام والشراب الى الرسول وبصحبه ابا بكر اثناء الهجرة وقد شقت نطاقها الى جزئين لحمل الطعام والشراب . حزنتم على مقتل ابنها عبدالله حتى كف بصرها وماتت في نفس العام الذي توفي فيه ولدها عبدالله بن الزبير عام ٦٩٢ ميلادية .

(١) السقا بلفظ البدر ( انظر صميل) .

## اسماء الكويتيين :

يعتمد الكويتيون اختيار اسماء الانبياء والصحابة والمصالحين تخليدا لذكراهم ولذا حفلت الاسماء الكويتية باسماء الانبياء دون تفريق لدياناتهم اليهودية والنصرانية والاسلامية مثل :

محمد ، عيسى ، موسى ، ابراهيم ، داود ، يوسف ، يعقوب ، سليمان صالح . ومن اسماء الصحابة والخلفاء والمصالحين :

بكر ، عمر ، عثمان ، علي ، خالد .

خير الاسماء ما حُمِدَ وَعُبِدَ : (1)

عبدالله ، احمد ، عبدالرحمن ، عبدالكريم ، عبدالوهاب ، حمود ، عبدالهادي عبدالرزاق ، عبدالعزيز ، عبدالحسن ، عبدالقادر ، حمد .

## اسماء الشيوخ :

صباح ، مبارك ، جابر ، سالم ، عذبي ، ( واسماء اخرى مشتركة وردت ) .

## ومن الاسماء المعبرة عن القوة والشجاعة :

نهد ، صقر ، سبع ، عقاب ، فارس .

## اسماء اخرى :

خليفة ، خلف ، فيصل ، مساعد ، راشد ، سعود ، سعد ، جاسم ، بدر .

## اسماء نسائية :

شيخة ، موضي ، هيا ، منيره ، ساره ، رقية ، لطيفة ، فاطمة ، حصاة ، شريفة ، طيبا ، لولوه ، فضة ، غنيمه ، سبيكة ، قماشه ، وسميه ، بَزَّة ، نوره .

## اسماء بدوية رجالية :

مطلق ، فلاح ، جلعود ، محماس ، ذعار ، صُنْهات ، مضحي ، مجَّد ، غَنَام

## اسماء بدوية نسائية :

مِزْنِه ، غزوا ، طَرْفِسا ، وضحا ، عمشا ، شَمَّا ، حرشا ا

## اسماء المعتقين ونحوهم :

مبروكه ، معتوق ، جمعه ، سعيد ، محبوب ، بلال ، مرزوقه ، هدية ، موزه مَكِيَّة .

(1) حديث شريف .

## الاسماء والالقاب :

لا يسمى الولد باسم ابيه اطلاقا ، ولكن يسمى باسم الجد ، اذا كان متوفيا كما لا تسمى البنت باسم امها بل بأسم ام الاب او ام الام اذا كانت متوفية ولا يجوز ان يتكرر الاسم في الاسرة الواحدة ولو من اب او ام اخرى ويعتقد الكويتيون بان الاسم اذا تكرر للاخوين يسبب موت احدهما ولكن يجوز ان تسمى الاخت او الاخ باسم الذي مات .

وتحمل البنت اسم عائلتها وابيها بعد الزواج ، ولا تنسب الى زوجها كما يحدث في البلاد الاخرى ، بل يقال فلانه الفلاني زوجة فلان ابن فلان الفلاني .

ويختار الكويتيون الاسماء الجميلة لابنائهم وبناتهم وخاصة الحضر اهل المدينة بعكس ابناء البادية الذين يعمد بعضهم الى اطلاق اسماء غريبة ومضحكة على ابنائهم بعضها باسماء الكلاب والحيوان والنبات وبعضهم يسمي ابنه حسب الظروف التي ولد فيها الطفل كالنهار ورمضان والمطر ووقت الضحى وفصل الربيع واسماء الماشية او الابل المحبوبة .

## تغيير الاسم :

لا يغير الكويتي اسمه بحجة انه غير مناسب او غير جميل فان فعل ذلك وجب على صاحب الاسم او اهله اقامة مائدة عامرة يحضرها جميع الاصدقاء والاقرباء والمعارف ليعلموا ان الاسم قد تغير ، وبعد تلك الوليمة يدعوه الناس باسمه الجديد ، اما الذي لم يدع لحضور الوليمة فيتمسك بالاسم القديم حتى يدع الى وليمة خاصة !

لوحظ في السنوات الاخيرة كثرة الذين يغيرون اسماءهم وخاصة البدو وابناء الاعاجم والمتجنسين اما لاشتباه في النسب او لتصحيح وضع الاسم او لاغراض ومكاسب خاصة يتحايلون بتغيير الاسم للحصول على قسائم او معونات اضافية جديدة بطرق ملتوية دون استحقاق ودون ان يطالهم القانون .

## اللقب العائلي :

كان من الضروري لكل اسرة كويتية ان يكون لها لقب عائلي تعرف به الاسرة ، وينتهي عنده الاسم ، فلا يكفي ان يقول الكويتي للكويتي انه فلان ابن فلان ابن فلان الخ . . بل يجب ان ينهي هذه السلسلة من الاسماء بلقب او باسم

يبدأ بال التعريف اي ان يقول فلان ابن فلان الفلاني . وهذه الفلاني الاخيرة تعرف ( باللبج ) اي لقب العائلة ، ويشك الكويتيون في اصل وفصل ونسب الكويتي الذي لا يذكر لقب العائلة ، وعندما تذكر للكويتي لقب عائلتك يعرف في الحال من اي فريج انت او الى اي قبيلة تنتمي دون ان يعرفك حق المعرفة . واللقب عادة يعود الى القبيلة او العشيرة او الى الصنعة والحرفة كما ان هناك القابا غير اصلية يلصقها الناس بالبعض على سبيل الدعابة والمزاح او الايذاء والاهانة ، وتعرف « بالعلوگه » او « الطفاره » حيث تبقى ملازمة لذلك الشخص واسرته وسلالته .  
وهناك القاب تضاف الى الاسم بعضها للتكريم او التعظيم وبعضها يعبر عن الفنى والقوة او الضعف . ولكن خير الاسماء ما حُمِدَ وَعُبِدَ !

### اسماعيل ( مسجد ) :

اسسته وزارة الاوقاف والشؤون الاسلامية في منطقة « ابو حليفة » سنة ١٩٦٧ نسبة الى اسماعيل بن ابراهيم الخليل عليهما السلام .

### ابن اسماعيل ( مسجد ) :

اسسه الفاضل ابراهيم بن اسماعيل من اهالي الكويت سنة ١٣٣١ هـ الموافق ١٩١٢ وجددته دائرة الاوقاف عام ١٣٦٩ هجرية ١٩٥١م ويقع في براحة ابن حسن في المرقاب .

### اسماعيل :

رائد ابراهيم اسماعيل عضو مجلس الامة يناير ١٩٦٧ ولد ١٩٢٩

### اسماعيل ايريز : ( H. E. ISMAIL EREZ )

اول سفير تركي في الكويت قدم اوراق اعتماده في ١/٥/١٩٦٨

### اسماك :

الشركة الكويتية الوطنية لصيد الاسماك ، تأسست في ١٨/٦/١٩٦٣

### الاسمدة الكيماوية :

شركة الاسمدة الكيماوية الكويتية :

تأسست في ١٨ مارس ١٩٦٤ من ثلاثة مساهمين هم :

- ١ - شركة صناعة الكيماويات البترولية وتملك ٦٠٪ من الاسهم .
- ٢ - مجموع شركات ( BP ) بريتش پتروليوم وتملك ٢٠٪ من الاسهم .

٣ - شركة ( G.O.C. ) غالف اويل كوربوريشن وتملك ٢٠٪ من الاسهم .  
 وفي ١٩ فبراير ١٩٦٧ افتتحت مصانع الشركة وتضم اربع وحدات رئيسية  
 هي : مصنع النشادر ، مصنع سماد اليوريا ، مصنع حامض الكبريتيك  
 ومصنع سلفات النشادر .  
 رأس مال الشركة اربعة ملايين دينار موزعة على اربعمائة الف سهم .  
 وتقوم شركة الاسمدة الكيماوية بتزويد مختلف الاسواق العالمية من السماد  
 الكيماوي .

### افتتاح مصنع الاسمدة الكيماوية :

مجموعة من الطوابع البريدية صدرت في ١٩ فبراير ١٩٦٧ بمناسبة افتتاح  
 المصنع ، وتتألف المجموعة من طابعين احدهما اخضر فئة ٨ فلوس والثاني  
 اصفر فئة عشرون فلسا وقد رسم في الطابع صورة مصنع الاسمدة  
 وشعار الشركة .

### اسود اسويد :

«اسود اسويد چنه المريود عليه عمامة خضره قاعد بسوق الخضره» .  
 وبعضهم يقول : «اسود سويداني في السوق لاقاني عمامته خضره وثوبه  
 سويداني» والجواب هو البيدجاني ! اي الباذنجان .

اسود نفمشي ، من السكر حشي ، من ذاقه غشي ، وينسى كل شيء ؟

من الالغاز الكويتية يقصد به النوم .

اشي :

اشي ؟ وشي ؟ ايشي ؟

بمعنى ماذا ؟ تستخدم في بداية بعض الاسئلة عندما تستفسر من احدهم  
 ماذا عندك ؟ تقول : اش عندك أو عندما تقول ماذا تريد ؟ تقول وشتي ،  
 واذا استفسرت عن فلان مثلا فان سؤالك سيبدأ بكلمة اش . . اشصار  
 على فلان ؟ وكلمة وشتي المسبوقة بالواو هي بلفظ القرويي: البدو اما  
 الحضر فيلفظون الالف واحيانا يحذفونها . .

اشي :

امر للكلب بان يهجم على مخلوق ما ، يقول صاحب الكلب لكلبة اش . . .  
 محرضا اياه للهجوم على عدوه فيهجم ويقول صاحب الكلب لاحدهم :



ابتعد عن هذا المكان والا اثني عليك الكلب ، وفلان يشاحي كلاب اي يديرها  
ويأمرها بالهجوم على المارة . .

### **اشبيلية :**

- ١ — حديقة اشبيلية ، حديقة في كيفان
- ٢ — مدرسة ابتدائية للبنات في كيفان منطقة (م) نسبة الى مدينة اشبيلية  
العربية سابقا من مدن الاندلس فتحها العرب سنة ٧١٢م واستعادها  
الاسبان عام ١٢٤٨ في عهد الملك فارديناند الثالث اشتهرت بقصر  
اشبيلية الاثري العظيم .

### **اشتبتي ؟ :**

كلمة تتألف من ثلاث كلمات مدغمة ببعضها « اي شيء تبغي » بمعنى ماذا  
تريد للمذكر ، اما للمؤنث فيقال « شبتين » وللجمع اشبتون ؟ . .

### **اشتر طيب ورد بفلوسك :**

مثل يردده البائع الذي يسعى لترغيب الزبون ببضاعته ، اي انك اذا  
اشتريت من بضاعته الممتازة فانك لن تندم ولا تخسر شيئا وكأنك باقتنائك  
البضاعة الجيدة قد استرجعت نفودك واحتفظت بالبضاعة ايضا . . وهذا  
المثل بعكس المثل القائل :

« من تراخص اللحمة خانت فيه المرقة » .

وقريب من المثل :

« يا شاربي الدون بدون تحسبك غابن وانت مغبون »

### **اشستط : ( اشطيط ) :**

لعبة للاولاد يشترك فيها فريقين من الاولاد ينقسمان ويفصل بينهما خط على  
الارض ، ثم يتجاسر احد افراد الفريقين ويدخل في حظيرة الفريق الثاني بكل  
خفة وسرعة وحذر لمحاولة لمس احد افراده فان تم له ذلك دون ان يمسك  
به افراد الفريق المضاد كانت له الغلبة ويخرج ذلك الولد « الملموس » من  
عداد افراد الفريق ثم تتكرر اللعبة والفريق الفائز هو من يكون عدد افراده  
في النهاية اكبر من عدد افراد الفريق الثاني .

### **اشْ حانك يا مسمار قال المطرقة :**

من الامثال الكويتية ، « اشحادك بمعنى من الجأك او اضطرك » يقال

هذا المثل لمن سأل عن الظروف التي جعلتك تعمل عملاً مضرًا فتجيب  
بأنها الأسباب التي لا مفر منها .

### إشحقه ، « اشحكه » :

لماذا ؟ اختصار أربع كلمات « اي شيء حق هو ! » من أدوات الاستفهام  
الكويتية ، للاستفسار عن السبب ، وبعضهم يقول : ليش ؟ ويقول البدو  
والقرويون ليه ؟ او وشوله او وشهو له ؟  
بعض اهل المدينة يحذمون الالف من « اشحقه » .

### إش ثورا الثور اني عنتر ؟ :

او : وش عرف الثور اني عنتر ؟ : من الامثال الكويتية يحكى قصة مفادها  
ان ثورا هاج في يوم من الايام ومر بالقرب من عنتر ، وطلب اصحاب الثور من  
عنتر ان يمسه به ولكن عنتر ابعد عن طريق الثور ، وتساءل القوم : اين  
شجاعتك يا عنتر ؟ فكيف تهرب من الثور ؟ وانت الشجاع الجريء قال  
عنتر : « اش عرف الثور اني عنتر ؟ » .  
ان شجاعتني في الميدان حيث يعرفني الاعداء اما الثور فلا يعرف من انسا  
« واللي ما يعرفك ما يثمنك » !

### اش دراك ؟ :

من ادراك ، من اخبرك بهذا والبعض يقول اش عرّك ، من الكلمات  
الكويتية للاستفسار عن مصدر معلوماتك ، يقول القرويون وش دراك ؟  
ويقول البدو وش يدريك ؟

### الإشراط :

طالع يصيب له الكويتيون وهو نوء الشرطين « الجبهة » يقع خلال الفترة  
٧ - ٢٠ سبتمبر ١٥ - ٢٨ من برج السنبله (العذراء) لا يجوز فيه النوم  
تحت اديم السماء ويقول الكويتيون ان الذي ينام في العراء تحلب عليه  
النجوم وتسبب له المرض .

### الإشرم :

الإشرم هو من شقت احدى شفثيه ، وجاء في الامثال الكويتية : « انفخ ياشرم  
قال : ما من برطم » .

### احمد الإشرم :

الحاج احمد سلمان الإشرم من اشهر صناع السفن في الكويت وكذلك

اشتهر بصناعة نماذج لها .

### اشعل :

الاشعل هو ذو اللون البني من الخيل والابل والغزلان يتبعه بياض في الذنب او الذيل او الناصية ، والاشعل نوع من الحمام القلابي لون ريشه اسود مع خمس ريشات بيضاء في الذيل ، والاشعل الشمسي من الحمام هو من اختلط ريش ذنبه بالاسود والابيض ، والاشعل عموما هو اختلاط الشعر او الريش باللونين الابيض والاسود (1) ، جاء في القرآن الكريم : « .. واشعل الرأس شيئا .. » ، واشعل كلمة عربية فصحي والالف غير اصلية لانها لا تنطبق الا على المذكر ، اما المؤنث فيقال شعلا بفتح الشين وتسكين العين ، اما البدو فيسكنون الشين ويفتحون العين للتانيث .. اشعل ابو اربع : حمامة سوداء ذات اربع ريشات بيضاء في الذيل .

### اش على الذيب من طقاع النعجة :

او شعلا الذيب من ضراط النعجة ، من الامثال الكويتية ، حينما يفترس الذئب النعجة لا يابه لضراطها لانه ليس من وسائل الدفاع التي تضر بالذئب ، وحينما يغتصب العدو القوى ارض خصبه الضعيف فان العدو لانهمه الشتائم او الاحتجاجات التي لاتردع ولا طائل منها ولا يحترم الناس هذا النوع من الرد ، والكلام الذي لا يصحبه فعل يقول عنه العامة : تضريط !

### اش عَوْجاً كَبيرة تنطح الشاوي تردّه ماتخاف الكسيرة :

من الغاز البدو يقصد به البندقية ، والشاوي هو راعي الغنم وقطيعه هو الجيش يقصد به الاعداء وتنطح بلنظ البدو بمعنى تجابه وتقابل وتصد ولا تخشى الهزيمة ..

### الاشغال العامة : (وزارة) :

تأسست عام ١٩٤٥ دائرة صغيرة تدعى دائرة الاشغال العامة ولم يبرز نشاطها الا ١٩٥٢ عندما انيطت بها مهمة تعمر المساكن الحكومية . وفي ١٧ يناير ١٩٦٢ تحولت الى وزارة مهمتها الانشاء والتعمير ومد الطرق وحفر الجاري !

يتبعها محطة الابحاث وقسم الارصاد وقسم الزراعة ، وكان يتبعها

(1) يعرف هذا بالاشعل المخريط ( انظر مخريط ) .

تسم المياه والغاز وفصل عنها عام ١٩٦٠ كما كانت تضم قسم المساحة والتنظيم والمطافئ ، وقد فصل عنها قسم المطافئ عام ١٩٦١ .

### اشقر ( أَشْكَر ) :

الأشقر عند الكويتيين هو اللون البني الفاتح او لون صبغة الحنا وفي اللغة الشقرة لون يأخذ من الاحمر والاصفر اي البرتقالي ويلفظ الكويتيون « الفاف » جيبا مصرية ويقولون خبز اشقر وشيعر اشقر وخلال اشقر .

### خلال اشقر :

نوع من البلح لونه احمر فاتح لذيد الطعمخلالته حلوه وتمرته سوداء لذيدة لاتدوم لمكي تصبح تمرّة .  
الالف غير اصلية والمؤنث شقرا الجمع شقر .

### اشكل :

بمعنى احسن ، يقال هذا اشكل من ذاك اي احسن شكلا وفي اللغة اشكل المريض اي صار قريب الشكل من الصحيح واشكل بمعنى اثنبه .. من إشكال اصلها شكل ..

### أشكره ( بفتح الالف والكاف والراء ) :

كلمة تعني اني اعترف ، او بصراحة ، يقول الشخص : نعم ، اشكره لقد فعلت كذا وكذا ، على اعتبار انه يتحدث الصدق والصراحة في القول ، وفي اللغة العربية شَاكَرَ فلانا صاحبه الحديث اي فاتحه بالحقبة واصدقه القول .

### أشقق : ( اشَّقَح ) :

هو في اصطلاح الكويتيين من اهل القرى والبادية اللون الابيض من الابل ، المؤنث شقحا ، وفي اللغة الاشقق هو الاحمر . وإشقق ، فعل أمر بمعنى اقتفز شيئا ما . كالحاجز مثلا .

## اشنادر :

هو النشادر المادة الكيماوية المعروفة ، وتقوم مصانع شركة الأسمدة الكيماوية بانتاج النشادر من الغاز الطبيعي بمعدل ١٥٥٠.٠٠ طن سنويا . كانت نساء الكويت يستعملن الشنادر باضافته الى خضاب الحنا ليحوله الى اسود يسمى ( سומר ) وتنقش به راحة اليدين وظهر القدمين .

## اشنان :

نبات يشبه الحمض وهو من فصيلته ، يطلق عليه البعض اسم ( زق العصفور ) يؤخذ من شجرته اعواد صغيرة تشبه ذروق العصافير بعضها اصفر والبعض ابيض ، واخضر ، يستخدمه الكويتيون لغسل سسقاء اللبن ويعطي اللبن نكهة وطعم طيب المذاق ، وكذلك يوضع مع الباجلا قيل انه يساعد على انضاج الباجلا او اللوبا لما يحويه من مادة الصوديوم ، واشنان كلمة يونانية تطلق على شجرته . ويستعمل الاشنان لاستدرار البول .

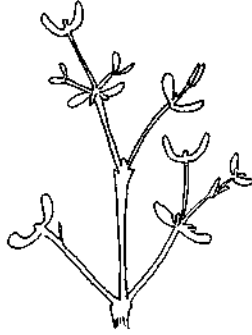

## اشنق (اشنك):

نوع من الحمام القلابي لونه اسود وفي ذيله ريشة بيضاء واحدة . والاشنق يطلق على انسان ليس له الا عين واحدة واذن واحدة ونصف فم حصل له بفعل حادث ، او من ابناء الجن في اعتقاد البدو حيث ورد في القصص الشعبية عن مخلوقات تعيش في مكان ما ليس لهم الا عين

ونصف انف واذن ويد واحدة وقدم ونصف جسم وباختصار نصف مخلوق بالطول ( اشنق ) .  
 كما يطلق على المصاب بالشلل النصفي ( اشنق ) عند البدو اما عند الحضرة فيقولون عنه انه مصاب بالفالج . واشنق من الفاظ البدو واصلها شَنَّق (١) اي جانب .

### اشوا :

كلمة تفيد بالاطمئنان ، يقول احدهم : لقد كنت مريضا ولكنني الان اشوا اي لقد خف المرض كثيرا . يقول الاب لابنه : هل انت الذي كسرت نافذة الجيران ؟ فعندما يكون الجواب بالنفي يقول الاب اشوا . . اي الحمد لله لقد طمأننتني ، واشوا تعني لقد اطمأن بالي ، ويقال اشوا الرجل من مرضه اي بريء وفي اللغة اشوا الرجل اي اصابه دون ان يقتله .

### اشسول :

الاشسول من طيور سهيل المهاجرة يصل الكويت اثناء الهجرة جنوبا الى شرق افريقيا ، يصل الكويت في اواخر الصيف ، والاشسول عصفور جارح ريش بطنه رمادي اللون وذيله احمر وجناحه بني وريش صدره اسود ، المؤنث شوله بتشديد الواو وسبب التسمية ان هذا الطير يرفع ريش ذنبه باستمرار وعندما ترفع الناقة ذنبها يقول العرب : شولت .



### چلب الأشسول :

عصفور مهاجر يأتي في فصل الربيع وهو اغبر اللون ريش رأسه منقط

(١) «تلفظ اشنق»

وظهره بني وبطنه ابيض ومقاره اسود . وهو انثى الحسيني وهو ايضا من الطيور الامريكية .

### إثولة (وشوله) :

اختزال جملة ( اي شيء هو له ) اثولة هذا ؟ لاي شيء يستعمل هذا ؟ وهو بلفظ اهل القرى والبادية ، واحيانا يبدلون الالف واوا وبعض قبائل البدو تقول وش هول . وفي المدينة اختفى استعمال اثولة وابدلت بكلمة اشحقه أو ليش .

### اشهب :

الاشهب هو اللون الابيض الذي يتخلله سواد والاشهب في الكويت يطلق عادة على المخلوقات ذوات الشعر الاسود والابيض المتداخل اشتهر منها الذئب والحصان والبقر . وفي اللغة الاشهب بياض يتخلله سواد واليوم الاشهب ذو ريح باردة وصقيع ، والسنة الشهباء سنة مجدبة لا خضرة فيها ولا مطر والاشهب كلمة تعني القريب من الاثسيب الجمع شهب وشهبان ..

### أص :

كلمة تعني اسكت واهدا وهي كلمة عربية اصلها اصمت .

### اصابع العروس :

نبات بري يظهر في الربيع له طعم طيب بين الملوحة والحلاوة ، يأكله الكويتيون ، اوراقه ابرية على شكل اصابع ، وفي الاوراق زوائد - كما في الرسم - تجعلها تشبه الخواتم على الاصابع ، والمعروف ان العروس وحدها كانت تكثر من وضع الخواتم خلال ايام الزواج الاولى .



## اصبح :

الاصبح هو ذو الوجه المسبوح من الصباح المضيء ، والكويتيون القدماء يسمون القمر ( صبيح ) ، واصبح فلان اي ظهر عليه المسبح وهو صاح لم ينم ، وفي الامثال الكويتية يقال : من اصبح افلح ، وفي الامثال العربية ( عند الصباح يحمد القوم السرى ) ومؤنث الاصبح صباحا او صبيحه ، والجمع صباحان والمفرد صباح وفلان اصبح الوجه اي غير عابس ولا مكثر ، والثور الاصبح هو من كان بين عينيه قطعة بيضاء ( بياض السلمة ) ، والاصبح عموما هو ابيض الوجه جميل المنظر .

## اصرف ما في الجيب ياتيك ما في الغيب :

من الامثال الكويتية وهو مشهور في انبلاذالعربية وعكسه : القرش الابيض ينفع لليوم الاسود .

## اصقه ( اصكه ) :

الاصقه هو الاصم ، المؤنث صقها والاصقه هو الصمم ، وفلان يتصيقه اي يصطنع الصمم .

## اصل : ( الاصل والاصيل )

الاصل عند الكويتيين هو الحسب والنسب ، والاصيل هو من ينتمي الى قبيلة عربية معروفة بنسبها ، والفرد منها اصيل اي نبيل ! كانت عادة الكويتيين في الماضي — كما هي عادة العرب — انهم لا يناسبون الا ذوا الاصل فاذا جاء من يخطب ابنتهم استفسروا قبل كل شيء عن اصله فاذا كان اصيلا زوجه ابنتهم اما اذا كان غير اصيل يعني — بيسري او هيلكي او صفار او خضري او لفو او صلبي او هتمي او نحو ذلك من الانقلاب الغير نبيله اجموا عن تزويجه ابنتهم بقولهم : انتم لستم من مواخيدنا حنا اصيلين ! ويخرج الهيلكي يجر اذيال الخيبة! ، وقد عانت الاسر الكويتية الكثير من هذه العادة الجاهلية ، ولكن الوعي الان قضى على الكثير من هذه التعصبات القبلية وبقي تصنيف المخلوقات الى اصيل وغير اصيل للخبول وبعض انواع البقر !



جاء في الامثال الكويتية : من ضيع اصله قال انا عتيبي او عنزي .  
قال الشاعر العربي :

لاتقل اصلي وفصلي يا فتى      انما اصل الفتى ما قد حصل

### الاصلاح :

مجلة اصدرتها جمعية الاصلاح الاجتماعي في رمضان ١٣٨٥ يناير ١٩٦٦  
وهي نشرة شهرية داخلية . وفي رمضان ١٣٨٩ - نوفمبر ١٩٦٩ اصدرت  
الجمعية مجلة ( المجتمع ) .

الاصلاح الاجتماعي : ( جمعية ) :

تأسست في ١٩٦٣/٧/٢٢ ، وهي جمعية دينية اسلامية تتلخص اهدافها  
فيما يلي (١) :

- (١) مكافحة الرذيلة ومقاومة الآفات الاجتماعية والعادات الضارة  
والمسكرات والبيغاء وارشاد الشباب الى طريق الحق والاستقامة  
وشغل اوقات الفراغ بما يفيد وينفع .
- (٢) وضع المناهج الصالحة في كل الشؤون كالتربية والتعليم فيما يعسود  
بالخير على الصالح العام والاسترشاد بالتوجيه الاسلامي والتقدم  
بها الى الجهة المختصة .
- (٣) معالجة المشكلات التي تمس بعباداتنا وتقاليدينا الاسلامية وما ينشأ  
عنها من آثار يمكن ان تترك لها أثرا سيئا في نفوس اولادنا .
- (٤) بث الروح الخلقية بين الافراد والعناية بالدين والاخلاق عناية تحفظ  
لهذا المجتمع كيانه ومجده .
- (٥) تشجيع اعمال الخير والبر ومناصرة الحق والعدل مناصرة صادقة  
في ظل المثل العليا التي تصون الحريات وتحفظ الحقوق .
- (٦) جمع القلوب والنفوس على مبادئ الاسلام وتقريب وجهات  
النظر بين افراد المجتمع .

(١) من قرار اشعارها : في ١٩٦٣/٨/٤ عن الكويت عدد (٤٢٨)

## الإصلاحية :

### دار التربية للشباب وإصلاح الأحداث :

مؤسسة تهدف الى ضم الأبناء المارقين عن سلطة والديهم أو أولياء أمورهم وكذلك الأبناء المنحرفين الذين تصدر ضدهم أحكام قضائية وذلك بقصد توفير أوجه الرعاية المختلفة اللازمة لهؤلاء الأحداث لتعويضهم عما فقدوه من بيئتهم الطبيعية وحتى يمكن لهم العودة الى المجتمع الخارجي كأعضاء عاملين .

### أَصْمَخ :

المؤنث صمخاء والجمع صمخان والصمخ هو الصمم والأصمخ هو الأصم وصمخ الأذن أو الصمخ هو ذلك الوسخ الذي تفرزه الأذن وأصل الكلمة من الفصيح ومصدرها صمخ .

### الأصمعي : (شارع في الكويت ) :

نسبة الى عبدالملك الاصمعي (١) ولد في البصرة ٧٤٠م لغوي يعود له الفضل في حفظ وجمع اشعار العرب له من المؤلفات : الفرس ، الراجيز ، الميسر مجموعة الاصمعيات توفي ٨٢٨م .

### أصيلة :

مكان به مجموعة من الآبار على عمق ١٢ قدما ، تبعد مسافة اربعة أميال شمال غرب الرافعية أكثر سكانها من العقوب . قيل ان سبب تسميتها بأصيلة يعود الى ان ماءها استمر مدة طويلة دون ان يتغير طعمه كما هي عادة الآبار ..

### اضبط من ساعة الملا :

من الامثال الكويتية ، معروف ان الملا سواء اكان امام المسجد أو المؤذن يحرص شديد الحرص على تضبيب ساعته يوميا عند غروب الشمس وذلك

---

(١) عبدالملك بن قريب بن علي الاصمعي الباطلي له أيضا الاضداد ، خلق الانسان ، الحراسيات ومؤلفات اخرى بلغت حوالي اربعين مصنفا .

لضبط مواعيد الصلاة ، واشتهرت ساعة الملا بدقتها في ضبط المواعيد ،  
حتى ضرب بها المثل ، ويقال فلان مواعيده مضبوطة . أضبط من ساعة  
الملا . .

### **اضْمُر :**

طريقة من طرق العباب الجنيفة تعتمد على الحدس والتخمين لان اللاعب  
يضمّر في سره الأرقام او النتيجة التي يتوقع فوزها .

### **اضواء الكويت :**

مجلة اسبوعية مصورة صدرت في ٥ مايو ١٩٦٢ لغرض الدعاية والنشر  
وبعد عام كامل من صدورها وابتداء من العدد ٥٣ اصبحت مجلة ادبية فنية  
اجتماعية ، ترأس تحريرها الاستاذ يعقوب الرشيد ثم الاستاذين مجرن  
المحمد ومصطفى مناع .

### **اضواء المدينة :**

مجلة اسبوعية فنية صدرت في ١١ نوفمبر ١٩٦٣ ترأس تحريرها الاستاذ  
بدر سليمان العيسى واستمرت في الصدور حتى عام ١٩٦٥ .

### **الاطباء العرب :**

مؤتمر الاطباء العرب ، مجموعة من الطوابع الكويتية البريدية صدرت عام  
١٩٦٦ بمناسبة عقد المؤتمر الخامس للاطباء العرب . وتتألف المجموعة من  
طابعين ، قيمة ٣.١٥ فلسا ورسم في الطابع هلال احمر وثنعيان .

### **الأطراف :**

مكان يقع غرب مرتفعات الزور فيه مركز تفتيش القوافل والسيارات  
الذاهبة والقادمة من والى نجد والشام . تبعد الاطراف مسافة ٥٥ كيلو  
مترا الى الشمال الغربي من العاصمة . وفيه خبرة الاطراف وثمانية  
الاطراف .

## أطرم :

الأطرم هو الأخرس والمؤنث طرما والجمع طرمان وفي اللغة الاطرم هو من تطرم في كلامه اي تعثر فيه ، ويدعي الكويتيون ان سبب الطرم هو ان اللسان مقطوع جزء من طرفه ، واحسن تعبير يمكن اطلاقه على الطرم هو ما ورد في القرآن الكريم على لسان موسى بوصف ذلك بأنه عقدة في اللسان .

## اطعم الفم تستحي العين :

من الامثال الكويتية وهو معروف لدى الكثير من البلاد العربية واضح المعنى ..

## الاطفاء ( مركز ) :

تأسس في الكويت عام ١٩٤٩ واعلن بصفة رسمية في ١/٨/١٩٥٥ واول سيارة جلبها كانت من نوع فورد طراز ١٩٤٩ وكان مركز الاطفاء عبارة عن كراج واحد لايسع غير تلك السيارة في ساحة الصفاقيين محطةفورد(١) ودائرة البلدية القديمة . وتبعاً لتطور الكويت فقد تطورت خدمة الاطفاء وتعددت مراكزها وجلب مختلف انواع السيارات الحديثة بالاضافة الى المعدات والتدريين من ابناء الكويت ، كان مركز الاطفاء تابع لوزارة الاشغال العمامة وفي عام ١٩٦١ فصل عنها وضم الى البلدية ..

## اطلج :

من الفاظ البدو والقرويين بمعنى اطلق ، او اترك الشيء من يدك وخذ سبيله او اطلق سراحه ، ويقول احدهم : اطلج الجمل أو اطلج الطير « بكر الالف واللام » بمعنى اطلق .

## اطلس :

الاطلس هو اللون المطوس لايعرف له لونا كأن يداخله السواد أو مهبوعة من الالوان الأخرى ، وفي اللغة ، الطلسة هي كل لون أغبره السواد، واللون صار اطلس اي طفى عليه السواد . والطلسة هي الظلمة . يقول الاطفال : في معاضلاتهم وامتحان فصاحتهم :

(١) القديبة في ساحة الصفاة

« اظلمت الدنيا وتغطم طلست وجاء عباد الله والمتغطم طلسين » (١)

### اطلع يا زرزور :

لعبة للاولاد . يشترك فيها مجموعة من الصبيان يختارون عن طريق القرعة احدهم ليكون رئيسا لهم يطلق عليه لقب « الزرزور » ويطلبون من رئيسهم ان يغمض عينيه او يغطي وجهه بحيث لا يراهم وهم يختبئون خلف الابواب او الدواعيس ونحوها وعندما يختبئون جميعهم ينادونه بقولهم : اطلع يا زرزور ثم يقوم الرئيس بالبحث عنهم واخراجهم من مخبئهم .

### اطو اصميل على بلله :

من امثال البدو ، الصميل هو سقاء اللبن ، يقول المثل اطو الصميل على بلله ، لان الصميل لا يمكن طيه وهو يابس فينكسر ويسهل طي الصميل وهو مبلل .  
يقال هذا المثل للحث على مسايرة الناس وتوخى اسهل الطرق وانسبها للمحافظة على صداقتهم واكتساب احترامهم .

### اطوم :

دابة بحرية يؤكل لحمها ، ولها ثديان وتلد ولا تبيض طولها نحو ثمانية اقدام تعرف ببقرة البحر ، وبعضهم يسميها عجل البحر ، ويسميها المعجم « ابودرياه » (٢) ويسميها العرب « الحنفاء » لان لها يدين وليس فيهما اصابع .

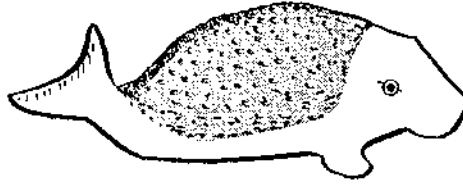

(١) انظر اظلمت ا

(٢) انظر ابودرياه .

## أظافر :

من عادة الكويبيين في الماضي — عندما يقلم أحدهم أظفاره — حرصهم الشديد على أن لا يقع شيء من القلامات على الأرض بل يجمعها ويلفها في ورقة أو خرقة ويحرقها بالنار أو يدخلها في شق من شقوق الجدران ويتشهد عليها قائلا : (اشهد ان لا الله الا الله) والافتقار المماثلة — في اعتقادهم — ان تلك القلامات سوف تزرع في البطن ولكنهم لم يحددوا ذلك الشيء الذي سيزرع في البطن هل هي الاصابع بكاملها ام الأظافر فقط ! كما يحرصون على تقليم الأظافر كلما طالت على اعتقاد ان الشياطين تسكن بين الأظافر وبين لحم اصابع اليدين ..

## أظافر الجن ( انظر الكفما ) .

نبات يظهر في الربيع له ثمر هلالى على شكل قلب الفاصوليا الا انسه صغير جدا ويدخله بذور ، عندما كنا اطفال كنا نحاول وضعها على اصابع أيدينا على شكل خواتم وتضعها البنات على انوفهن على شكل خزام . وعندما نفشل او نسأم نقوم بفرط بذورها . وأظافر الجن ايضا نوع آخر من النباتات هلالى الشكل يستعمل كدواء للمصابين بنوع معين من الامراض حيث تضاف البذور الى بعض العقاقير لعلاج الامعاء.

## أظلمت الدنيا وتغطلمت وجاء عبادالله والمتغطلمسين :

من اللفاظ التي يتبارى فيها الاطفال لامتحان فصاحتهم اللغوية ، ولا يستطيع التلفظ بها بسرعة ثلاث مرات الامن فصح لساته . وأظلمت الدنيا وتغطلمت اي اكفهرت السماء نتيجة كسوف الشمس او خسوف القمر ، وعندها ينزعج الناس ويتوقعون قيام الساعة ويشعرون بالندم لما ارتكبوه من خطايا وآثام ، ويقولون ان هذا الحادث هو غضب من الله ويأخذون في الادعية والقراءات والصلوات والحوقات ، ويدخلون في غرف المنازل ويغلقون الأبواب ولا يخرج من المنزل الا الاولاد الكبار الذين يطوفون بالسكك ويرددون الادعية :

لا اله الا الله	محمد رسول الله
محمد زين كه زين	مولود يوم الاثنين
محمد قاعد على سجاده	جاءه الغزاله وزارته
مولانا يا مولانا	يا سامع دعسانا

لا اله الا الله  
محمد رسول الله  
مولانا يا مولانا  
انتور لنا سمانا  
يا الحوتسه بالبلاعه  
هدي قمرنا بساعة

لا اله الا الله لا اله الا الله لا اله الا الله ( انظر تهليل : خسوف )

### اعتاز :

بمعنى احتياج وهي من العوز ، يقال عاز فلان الشيء الفلاني اي احتاجه ولم يجده اي اصبح عزيزا بسبب فقده او لعدم توفره عند الحاجة والعوز هو الحاجة والضيق وهي لفظة عربية .

### اعتزا :

من كلام البدو بمعنى انتخى من النخوة اي تعزز ببعض القوم ونخاهم واستنجد بهم لنصرته وعزته ، وفي اللغة عزاه اي قواه وعزز اي نصر وتعزيز القوات تزويدها بالامدادات قال تعالى : « .. اذ ارسلنا اليهم اثنين فكذبوهما فعززنا بثالث ... »

### اعراجه :

طراز من الثياب النسائية مطرز بالزري ( خيوط الذهب ) على شكل خطوط متعرجة ويدعى ابو خويصات .

### اعلان :

قبل صدور مجلة الكويت اليوم المجلة الرسمية للبلاد كانت قوانين البلاد واعلاناتها وبلاغاتها الرسمية تنشر على شكل اعلانات تلتصق او تدق بواسطة المسامير على جدران بعض الزوايا المطروقة المزدحمة بالناس ليطلع عليها الجمهور ، وكان اشهر جدران الاعلانات هو مدخل سوق الدهن بالقرب من سوق الصرافين القديم وفي سوق التجار في منتصف السوق الداخلي ، وقد استمر وضع الاعلانات بهذه الصورة حتى صدور جريدة الكويت اليوم 11 ديسمبر 1954 .

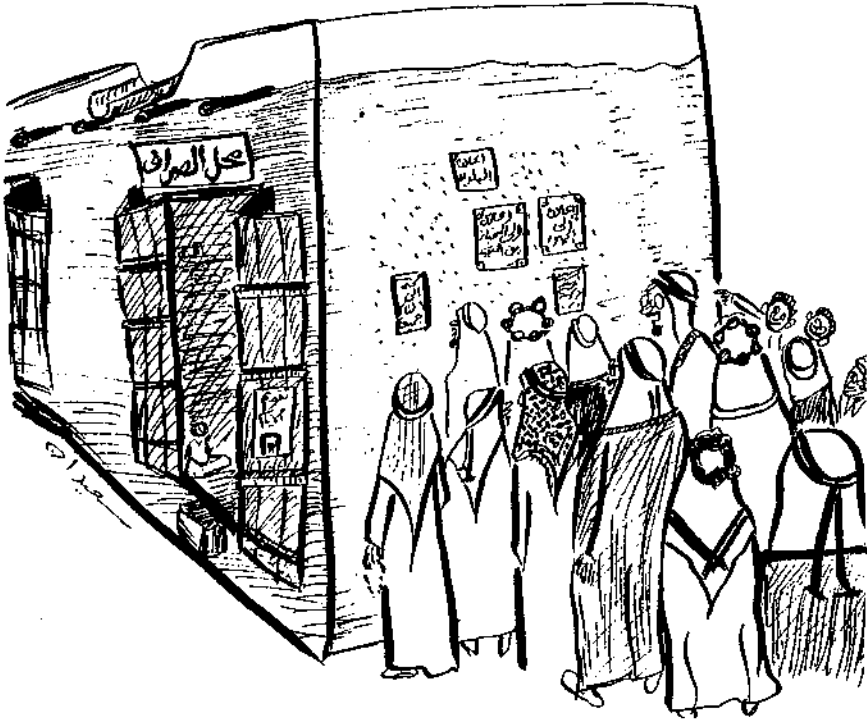

### اعلان حقوق الانسان :

مجموعة من طوابع البريد الكويتية صدرت في ديسمبر ١٩٦٣ بمناسبة الذكرى الخامسة عشرة لاعلان حقوق الانسان .١٠ ديسمبر ١٩٤٨ وتتألف هذه المجموعة من ثلاث طوابع رسم فيها الكرة الارضية وشعار اليونسكو وميزان العدالة ، وهذه الطوابع فئة ٨ فلوس و٢٠ و٢٥ فلسا .

### الاعلى : المجلس الاعلى :

مجلس يتألف من ثمانية شيوخ من رؤساء الدوائر قبل ١٩٦٢ مهمته وضع القوانين والمصادقة على الانظمة والمواقفة على الميزانية وتخطيط مستقبل البلاد والعباد ! ورفع ذلك الى حاكم البلاد للمواقفة النهائية .

### اعليت :

من الفساذ البدو بمعنى سلمت من العثرات فانت من الذين يعلنون على العثرات والزلل ، تقال هذه عندما يسرد احدهم قصة حادثة تصديقا لقوله وتشجيبا له على الاستبرار بسرد الحكاية المبتعة !.



## إِغْتَثَ :

المؤنث اغتثت والجمع في لفظ البدو إِغْتَثَنَ ، وإِغْتَثَهُ هي اصابة رد الفعل من امراض الحساسية تنجم عن الشبع الزائد عن اللازم أو تعدد الاكل في اوقات متقاربة ، والغمث تؤدي الى فقد الشهية وتطلق لفظ الغمث على الماشية والبهائم ، وفي اللغة اغتثت البهيمة اي هزلت ، ويقال للانسان اصاب بالغمث ، ويعالجون الغمث باستعمال زهور شجيرات الارطا وذلك بتقويرها بالماء وشربها ، والغمث من تغير الشهية عند الانسان .

## اغنية : ( الاغنية الكويتية ) :

الاغنية الكويتية متنوعة منها البري ومنها البحري ، وكذلك الفن البري والبحري كل منها ينقسم الى عدة انواع ، فالاغنية البرية طابعها الحماسة والمباراة الشعرية النظرية ويعتمد بعضها على الطبول والسيوف كأغاني العرضة وبعضها على التصفيق وخبط الارض بالقدم واخرى على الرابة فقط كأغاني البدو وهي انواع كثيرة منها ما يسمى بالهجني ومنها المربع والمسحوب والفريسي والكلطة ورقص الصلب المسحوب بفناء خاص ، والعرضة بحد ذاتها على انواع منها النجدي والبحري والحساوي والحايلي والكويتي ، ومن الاغاني البرية السأمري والقلطة ، اما الاغاني البحرية فمختلفة ومتعددة وحتى اسماؤها مستمدة من الحركات التي يقوم بها البحارة على ظهر السفينة اثناء اعمالهم وكل مناسبة لها اغنية ، فعند خطف شراع السفينة تغنى اغنية خاصة وكذلك عند تغير مجرى السفينة وعند القاء المرساة او جرها وعند وداع الميناء او الوصول اليه ومن انواع الاغاني البحرية الدواري والبريخه والخماري واليامال والحدادي والسنجلي والعدساني والصوت .

وهناك نوع ثالث من انواع الغناء وهو الخاص بالمواليد والمناسبات الدينية وهي تواسيح تدعى المالد والقادري ونحو ذلك . وقد نورد تفصيلا لتلك المسميات في وقتها ، ومن اشهر الاغاني الكويتية « الصوت » ومن المؤسف ان الكثير من الاغاني الكويتية فقدت طابعها الاصيل بسبب كثر ادعياء التجديد والاطراب .

**أف :**

هي عند الحضرمعنى طبعاً ، وتلفظ للزيادة في التأكيد ، يقال هل عملت كذا وكذا ويجب بقوله : أف بضم الالف وتشديد الفاء أي لقد استطعت ان اعمل ذلك بالرغم من الصعوبات ، والبدو لا يستعملون «أف» وهذا يدل على انها ليست عربية بل يقولون : الله .. الله او وكاد .. او انا اشهد .. وجاءت كلمة أف نقلا عن الهنود الذين ينطقونها نقلا عن الإنجليزية ( OFF COURSE )

بمعنى طبعاً ، ومن عادة الشعوب اكل بعض رؤوس أو اذنان الكلمات الجديدة عليهم كما في الكلمة التالية :

**أفا :**

أفا ، اصلها أسفى ، يقولها المرء عندما يلوم صاحبه للتعبير عن الأسف وهي من كلمات العتاب واللوم عند الكويتيين . عندما رسب الولد في دروسه قال له الاب : افاعليك بمعنى اني لم اكن اتوقع ذلك منك أو يقول احدهم انا والله على هالاحية اللي ما هي على رَيَال . وعندما يتحدث الناس عن شخص فيه عيب اجتماعي يقولون : فلان ؟ أفا ! انه انه ليس معدودا من الرجال ، وليس بكفاء لشيء .

**أفتك :**

بمعنى تنفيس الصعداء ، يقول احدهم : افتكيت من هالورطة بمعنى تخلصت ، وفلان افتكت منهم وهم افتكوا من المشاكل ، اصلها تفتك .

**الأفراق : ( الأفرآك ) :**

خبرة الأفراق من خباري الشق في مداخل الدببة ، شمال جليب علي . والأفراق بلفظ البدو جمع فريق وهم القاطنون على مجموعات حول تلك الخبرة ، والأفراآك والفركان جمع فريق .

**أفسى من الضرنبول :**

من الأمثال الكويتية ، يقال فلان أفسى من الضرنبول اشارة لكثرة فسائه والضرنبول هو الضربان حيوان كثير الفساء مصحوب برائحة نتنة تفرق الإبل .

**جمال الدين الأفغاني : ( شارع ) :**

شارع في الكويت نسبة الى جمال الدين محمد بن صفدر الحسيني الافغاني

مصلح ديني دعى الى الوحدة الاسلامية ولد في افغانستان سنة ١٨٣٨ ، نال حظا وافرا من العلوم والثقافة الاسلامية والعربية وزار جبلة من الاقطار لنشر تعاليم الاسلام ونفي من بعض البلاد وواجه صعوبات من المتعصبين له كتاب « الرد على الدهريين » و « تاريخ الافغان » توفي سنة ١٨٩٨ .

### أفَنَس :

الأفَنَس هو ذو الانف الافطس ، المؤنث فنسا وقيل ( الفنسا تأكل وتنسى ) .

### الأفواه : ( أفواه الشق ) :

مرتفعات في الاراضي الغربية تبعد مسافة ستين كيلو مترا غرب الجهرا .

### الأقارب عقارب :

مثل شعبي واضح المعنى !

### محمد اقبال : ( شارع )

شارع في الكويت نسبة الى شاعر الباكستان وفيلسوفها الشهير محمد اقبال بن محمد نور ابن محمد رفيق ، لقب بمؤسس الباكستان الروحي ولد سنة ١٨٧٣ اديب وسياسي درس القانون واشتغل في المحاماة قرض الشعر بالعربية والفارسية والباكستانية (١) وله عدة دواوين شعرية تزعم حركة الدعوة الى انشاء دولة اسلامية في الهند ونجح في ذلك وتأسست الباكستان سنة ١٩٤٧م. مات قبل ان يرى ثمرة دعوته ، توفي سنة ١٩٣٨ .

### أَكَّال :

اكال كلمة يقولها الشخص الذي لايعترف بِدَيْئِهِ و ملن صراحة بانه لن يرد ذلك الدين ، ويقول : اكال !! اي اكلت عليك حقوقك ، وعندها يوضح لك نوع وكيفية الاكال زيادة في التحدي باشارة من فمه حينما يضع سببتي يديه في طرفي حلقه ويبطمه الى اخره ويقول : فلوسك اكال من هالشق الى هالشق! فماذا انت فاعل ؟ وهذا الشخص يسمى اَكَّال . . اي اكل حقوق الناس .

### أَكْثَم بن صيفي : ( شارع )

شارع في الكويت نسبة الى اكثم بن صيفي بن رباح ، حكيم وفيلسوف

(١) الاردو .

عربي اشتهر بسداد الرأي وقوة الحجة ، قال عنه كسرى ملك الفرس  
« لو لم يكن للعرب غيره لكفى » قصد الى المدينة مع جماعة من قومه للدخول  
في دين الاسلام ومات في الطريق ونزلت بحقه الآية الكريمة: « ومن يخرج  
من بيته مهاجرا الى الله ورسوله ثم يدركه الموت فقد وقع اجره على الله » .  
توفي سنة ٦٣٠ م .

### **أكرب :**

فعل أمر بمعنى شد الحبل او الخيط او البرغي ! ونحو ذلك بقوة ، لاحكام  
الوشاق ، وهي كلمة عربية ، جاء في المعجم ، الكرب هو الربط الشديد  
للحبل ونحوه .

### **اكلات كويتية :**

كتيب خاص بالطبخ الفته السيدة فاطمة حسين (١) اوردت فيه مجموعة  
من الاكلات الكويتية وطرق طبخها ومقاديرها .

### **اكل البخيل لا يشمه جار ولا يذوقه فار :**

من الامثال الكويتية ، يوضح شدة حرص البخيل لدرجة ان الجار لا يشمه  
رائحة اكل البخيل ، وكذلك الفار لا يجد ما يخلفه البخيل من فضلات .

### **اكل اللي يعجبك والبس اللي يعجب الناس :**

من الامثال الكويتية ، يحث على الظهور بالمظهر اللائق لان الناس لا ينظرون  
الى ما تأكله في بيتك وانما يلاحظون ما تلبسه وتظهر به امامهم ، وهناك  
مثل يقول : نص المال نظرة . .

### **اكل ونوم يا مال القوم :**

من امثال البدو يشمت بمن لا يعمل ويأكل فقط ، ويقولون : فلان اكل  
ونوم يا مال القوم !! والقوم هم المغيرون الذين يحاربون الناس على حين  
غفلة ، اي سلط الله عليه اولئك المحاربون .

### **اكله واذقه ولا اعطيه مرت ابوي :**

من الامثال الكويتية يوضح مدى الكراهية التي تولدها بعض زوجات الاب

(١) فاطمة حسين ميسر الطوع خريجة صحافة ١٩٦٠ لها نشاطات اذاعية في مجال الاسرة  
والبيت .

لدى ابنته من زوجة اخرى بحيث انها في نظرهم لا تستحق اي شيء ولو كان ذلك الشيء تانها ، لان الغيرة عند بعض زوجات الاب تجعلها لاتحب ابناء زوجها من امراة اخرى وتراها لاتحسن تربيتهم ولا تعتنى بهم عنايتها بابنائها ، ويقول الابن انني لا اريد هذا الشيء ، ولكني افضل ان آكله واهضه ثم اتخلص منه كيلا اعطيه زوجة ابي لتنتفع به لانها لاتستحق ذلك ، وهذا المثل قريب من المثل العربي التسائل :

**آكل لحمي ولا ادعه لآكل !**

الا ان المثل الكويتي لم يكن انانيا بحيث يشمل الاخرين كما جاء في المثل العربي .

### **الاكليل :**

تاج تلبسه العروس ليلة الزفاف مرصع بالجواهر و الفصوص اللامعة ، وذلك التاج لم يكن معروفا لدى الكويتيين في الماضي ، والاكليل نسبة الى طالع الاكليل .

### **طالع الاكليل :**

من النجوم يسميه الكويتيون **المرزم** وهو من منازل القمر يقع في برج القوس في الفترة ما بين ٨ - ٢٠ ديسمبر او ١٦ - ٢٨ من برج القوس فيه تكثر الامطار ويشتد البرد ويخرج الدخان من الجوف للرائي ، لان نوء الاكليل يقع في منتصف اربعينية الشتاء ، يقول ساجع العرب : اذا طلع الاكليل هاجت الفحول وشمرت الذبول وتجرفت السيول . وفي الاكليل تتساقط اوراق الشجر وتشتد امواج البحر ويكثر الزكام وهو موسم زراعة الحلبة ( انظر المرزم ) .

### **اكليل الجوزاء :**

من منازل القمر ، والاكليل يطلق على ثلاثة كواكب في رأس برج العقرب ويسمى اكليل العقرب ، وهناك الاكليل الشمالي يعرف عند العرب بقصعة المساكين او البؤساء ، اما الاكليل الجنوبي فيدعى القبه . .

### **اكلة الحصان :**

من انواع لعبة الجنجفة .

## أكو :

بمعنى موجود وهي كلمة دخلت على اللهجة الكويتية ، أما قبل دخولها كان الكويتيون ولا زالوا في القرى والبادية يستعملون كلمة ( ما هنا ) للنفي ، وهنا . للوجود . ماهنا احد او « ما من احد » ويستعملون كلمة موجود او هست،وكلمة ماكو تستعمل في العراق بكثرة حتى ظننت انها عراقية ولكنني سمعتها شخصيا ضمن اللهجة السواحلية في كينيا وسواحل شرق افريقيا وزنجبار . وتلفظ بنفس المعنى المعروف لدينا ، فاما ان تكون كلمة افريقية اخذها الكويتيون ضمن اسفارهم او ان سكان سواحل افريقيا الشرقية اخذوها عن الكويتيين اثناء رحلاتهم . . .

## أكيد :

كلمة معروفة في اللغة العربية للتأكيد او الاستفسار عن الحقيقة اذا لفظت بصيغة الاستفهام . ويقول احدهم لزميله : أكيد ان كلامك صحيح او أكيد انك ما عندك سالفه !

## أقرش : (أقرش) :

من الفاظ اهل القرى والبادية بمعنى اذهب وهروا المؤنث **أقرشي** اي هرولي ، وهي عربية من الفصحح .

يقال تقرش القوم أي ابتعد بعضهم عن بعض واقرش بالشيء اي سعى به **أقرش** ، اي اسمعنا وقع خطواتك وانت ذاهب وتقرش القوم اي تضاربوا بالسيوف او الرماح حتى سمع صوتها ، ويقال الحمار أقرش،اي مضى وسمع صوت برأشيه (١) .

## أقرع مقرع طاح بالطاسه يصيح على أمه يبي قرقاشه :

من اناشيد الاطفال عندما يرون احدهم اصلع نتيجة تساقط شعر راسه او حلاته يرددون ذلك القول . على السبيل اللهو والعبث . .

## أقر ( أقر ) :

الأقر من الناس هو الشرس حاد الطبع ولعل التسمية من اكثر الوجه، يقال فلان وجهه **أقر** والمؤنث **أقرا** والجمع **ناس قشران** ويقال للرائحة العفنة **ريحتها قشرا** اي مؤذية ، ويقال لطبايع بعض الناس **طبعه**

(١) اجراسه .

**أقشر** أي عادة غير محمودة وأعمال قشر **بمعنى** أعمال قبيحة مذمومة .  
أذن فالأقشر هو الشرير المؤذي مذموم السيرة والعمل، ولعل أقشر من  
كشر أي عابس الوجه . والأقشر هو المنحوس ، قال شاعر البحر يذم  
النواخذة :

### حق الزمرة وحق الشفرة سنوا هالسنه القشرة

ولعل أقشر تعني أن فلان لم يعد يخفي حقيقته المغلفة بقشر من الخداع  
والتضليل وأقشر أي نرعت تلك القشرة الزائفة .

#### اقصاه : ( أقصاه ) :

إذا كان مع أحدهم فلس وقلت عطني فلوس مثلاً قال لك اقصاه فلس واحد  
واقصى هنا من الحد النهائي أي أنه فلس واحد على الأكثر والابعد فكيف  
تطلب حصة منه أو أكثر ؟  
ويقال مشى فلان ساعتين كاملتين واقصى ما وصل إليه المكان الفلاني  
وهذا يوضح بأن اقصى في البعد هو المكان القصى وأقصا ما وصلت إليه  
السلعة هو ذلك المبلغ الأكثر ، واقصى بمعنى كل ما في الأمر ، ويقال : فلان  
اقصاه فقير فكيف يأخذون عليه غرامه ؟

#### أكضب مجنونك لا يجيك ابن منه :

من الأمثال الكويتية ، أكضب بمعنى اقتبض على ، وأصلها كظب (انظرها)  
والمثل يقول: تمسك بهذا المجنون خشية أن تبطلي بمن هو أكثر جنونا منه  
إذا أطلقتته ..  
يضرب المثل لمن يسعى للتخلص من شيء في سبيل الحصول على أفضل  
وربما فقد شيءه وحصل على ما هو أسوأ .

#### أقط ( أقط ) :

أقط كلمة عربية ، والأقط هو الجبن والقطعة منه أقطه ، والأقط في الكويت  
هو لبن خائر (1) يوضع بداخل كيس من القماش ويعلق في مكان مرتفع  
ويترك ليقطر ماؤه حتى ينشف ثم يجزأ على شكل لقيمات ويضغط عليها  
بأصابع اليد حتى تتضلع وتترك لتجف في الشمس ، وبعد جفافها تؤكل

(1) فليظ .

أو تؤكل مع التمر أو تحفظ الى وقت يندر فيه اللبن ثم تدق وتسحق ويضاف اليها قليل من الماء ثم يشرب لبناً من جديد .

### اَكْلَط :

بمعنى تفضل أو تقدم ، اذا طرق باب المنزل ( الديوانية ) رجل يقال له اكلط أي تفضل ، ويقال للشاعر اكلط أي الق تصيدة ، والقصيدة التي تتقدم العرضه يقال لها « قُلْطَةُ الشاعِر » (٢) أي مقدمة الغناء أو الرقص الشعبي ويقال فلان تلط على الشيخ أي تجاسر ودخل في مجلسه وقابله وتحدث معه فهو رجل تلوط . وفي الحرب يقال فلان تقالط القوم أي تجراً وتقدمهم واندفع امامهم .

### البِسا :

اول اللبن بعد ولادة النياق أو الابنار أو الغنم والالبا من اللفظ العربي الفصيح ، ويسميتها الكويتيون اللبوة أو الباء أو لباة ، وطريقة الاستفادة من بكر الحليب تختلف على باقي الالبان ، وهي انه يطبخ بالسكر والهيل والزعفران وبعد ان ينضج يترك ليجمد ويقطع بالسكين على شكل حلوى تقدم للاكل.

### التغ :

انظر لتغ .

### الطَّخ :

من انواع الحمام انظر لَطَخ .

### الحق وطبع : (الحكّ وطبّع)

من تعابير السباق كان البحارة يتلفظون بها عندما يحين موعد القتال وينطلقون الى المدينة . يقول قائلهم الحق بنا واغرق سفينتنا ان استطعت اللحاق . ( انظر طبع ) .

### الله الله :

من الفاظ البدو بمعنى طبعاً ، يقول السائل هل عندك اخبار عن فلان فيكون جوابه : الله الله ..

(٢) القلطة ايضاً من متصل انظر كطه .



## الله فينا :

عندما يلفظها قائلها لاحدهم فهو يقصد طلب المساعدة منه ماديا او معنويا كانه يقول توصى بنا خيرا ، والله الله في فلان اي اوصيك به وكن له من الناصحين ..

## الله بالخير :

تحية كويتية المقصود بها صباحك الله بالخير او مساءك الله بالخير وتمتاز هذه التحية عن غيرها بانها تستعمل في جميع اوقات الليل والنهار دون حرج ، أما البدو فيقولون صباحك بالخير يا فلان عند الصباح وسبك بالخير يا فلان عند المساء . وسبك اختصار الله يمسيك بالخير !

## الله يحط حيلهم بينهم :

من الادعية الكويتية ، وهي انه عندما يترامى الى سمعك بأن خصمين من خصومك يقتتلان فانت تطلب من الله ان يحط حيلهم بينهم ويأتي كل منهما بقوته ليتقاتلا فيما بينهما وتستريح انت من شرورهم وقد كفاك الله مهمة الانتقام منها .

## الى :

هي بمعنى اذا ، ويقول القرويون والبسو « الى منه » اذن صلينا ، اي «اذا» ويقول أهل المدينة وخاصة أهل شرق ، «الى أدا» اي «اذا صار» إلى تستعمل ايضا كما هي في اللغة العربية اداة وصل .

## الى منه :

من الفاظ أهل القرى والبادية بمعنى «عندما» يقولون الى منه جاء فلان اخبرنا ..

## الى :

معروفة في اكثر البلاد العربية وتلفظ بمعنى الذي ..

## الى بالجدر يطلعه الملاس :

من الامثال الكويتية يقول انك لا تستطيع ان تستخرج ما بداخل القدر دون استخدام الوسيلة المخصصة لذلك وهو الملاس «المفرقة» وهذا المثل يفيد بأن الانسان لا يستطيع التغلب على الصعوبات الا بالسياسة والحكمة والحكمة .

وإذا كان القدر يحتوي على مرق و أرز هو في العادة شديد الحرارة فانك لا تستطيع اخراجه بيدك أو باللعقة الصغيرة وانك لن تستطيع نيل مطالبك بأقصر طريق يكون محفوظا بالخطر وهو التصرف الأحق ..

### اللي ما له اول ما له تالي :

مثل كويتي يقول : اذا كان لك صديق تعتز به وتركته بدون سبب في سبيل صداقة جديدة فان هذه الصداقة الجديدة لن تدوم بدليل تفريطك بصداقتك الأولى ، ونحو ذلك .

### اللي ما له دار كل يوم له جار :

مثل كويتي اصله عربي ، وبطبيعة أحوال ان من لايمك دارا يسكنها دائما فانه ينتقل من مسكن الى آخر حيث يكون له جار جديد يتغير باستمرار تبعاً لتغير المسكن .

### اللي ما يستحي منك لا تستحي منه :

من امثالنا وهو واضح المعنى .

### اللي ما يشرب من أيده يشرب من يد غيره هماج !

يقول المثل اذا انت لم تجهد نفسك في استخراج دلو ماء تشرب منه فانك ولا شك ستشرب فضلات الغير أو ما ينون به عليك وما يصحب ذلك من شماتة بك وبتقاعسك ، ولكن بشخصيتك وبذراعك تستطيع ان تنهي جميع اعمالك وتحقق آمالك بساعدك دون ان تتأبط لك ( واسطة ) يحس بتبعيتك له وتصبح مديونا له ما دمت حيا .

### اللي ما يطول العنقود يقول حامض :

من الامثال المعروفة لدى الكثير من العرب وقد جاء على لسان الثعلب — بعد ان عجز عن الوصول الى عنقود العنب ، قوله : « هذا حصرم شاهدته في حلب » .

### اللي ما يطيع يضيع :

مثل كويتي يشمت بن لا يسمع النصيحة او التحذير ويقع فريسة غيه وتمسكه برأيه الذي ضيعه بسبب عدم اطاعته اصحاب الخبرة والراي والمشورة في امور يعرفونها ويجهلها ..

### اللي ما يعدك راس مال لاتعده فايده :

من الامثال الكويتية ، والمعروف ان راس المال هو الذي يولد الفائدة ولولا راس المال لما جاءت الفائدة .  
ويقول المثل ان الذي لا يقيم لك وزنا لا تعتبره مولودا فان راس المال موجود قبل ان تولد الفائدة .  
ومن اقوال الكويتيين بقصد اشعارك بالاهمية: **انت راس المال وحنا الفائدة.**

### اللي ما يعرف الصقر يشويه :

من الامثال الكويتية ، والصقر من الطيور الجارحة التي لا تؤكل لا طبخا ولا شكبا واصل المثل يمكن استنتاجه من القصة التالية :  
يحكى ان جماعة من اهل البحر الذين يجهلون بعض انواع الطيور البرية اصطادوا صقرا دون ان يعرفوا انه صقرا واوقدوا النار بغية شوائه وشاهددهم خبير بالطيور سألهم عن نوع الطير الذي يشوونه فقالوا انه طير صدناه ولا نعرفه فاذا كذت ممن يعرفون الطيور فدونك راسه فتعرف عليه ، فنظر الرجل الى راس الصقر وعرفه ، ثم هز راسه قائلا : اللي ما يعرف الصقر يشويه ! يدعو هذا المثل الى عدم التعرض للناس بالقول او الفعل عن جهل بما يسيء اليهم ، فقد تصف احدهم بكل نقيصه وهو بريء نزيه ولكن جهلك به انساك القول القائل : اللي ما يعرف الصقر يشويه وهو من فحول الطير تشويه وهو لا يشوى .

### اللي ما يعرفك ما يثمنك :

من الامثال الكويتية يقول ان الذي يجهلك لا يقدرك حق قدرك فقد يصادف ان يعترض سبيلك احدهم كان يؤخر لك طلبا او يسيء ادباء لانه يجهلك ، وعندما تعرفه بنفسك يبطرك بسيل من الاعتذار والاسف ويشفع ذلك بقوله: «اللي ما يعرفك ما يثمنك» .

### اللي من الله حياه الله : (اللي يجي من الله حياه الله) .

من اقوال الكويتيين ، عندما تصادف الانسان مصيبة او مشكلة او حداث يؤمن بان المقدر كائن ويعتقد بأن الله اراد ذلك ولا يجزع وانما يقول متكلا على الله : «اللي من الله حياه الله» .

### اللي مهو على دينك ما يعينك :

هذا المثل يشبه القول القائل : انا واخي على ابن عمي وانا وابن عمي على الغريب ، فما دام عندك اخ يعاضدك فان ابن عمك لن يكون على دينك بقدر ما ان اخاك على ذلك .

ودينك يلغظ مجازا - في الكويتية القديمة - ولا يعني دين العبادة وحده بل المقصود به ايضا المبدأ أو المذهب أو الاتجاه . يقول احدهم : انا على دينكم ، أي من مؤيديكم أو من حزبكم أو من انصاركم .

### اللي مهو لك يهوك :

من الامثال الكويتية ، يحض على ترك ما لا يعينك امره وعدم التصرف بشيء لا تملكه .

يقول المثل : اللي مهو لك يهوك ، اي ستهولك نتيجه وتندم على فعلك .

### اللي هذا اوله ينعاف تاليه :

من الامثال يوضح لنا ان احدهم اصطحب صديقا جديدا او تزوج حديثا او تعامل مع احدهم وكانت العلاقة سيئة منذ البداية ، وسوء الخلق طابع تلك البداية التي كان صاحبنا يأمل ان تكون فاتحة خير وجاءت على عكس ما توقع .

### اللي يقعد عند الحداد يصبر على شراره :

هذا المثل يشبه المثل القائل اللي يشي وراء الحمار يسمع طقاعه او المثل القائل اللي يسوق الكديش يشد على الريحه .

او المثل القائل اللي يقعد على التفر يصبر على الرأس . وهذا المثل يعني ان جليس السوء لا خير يرجى منه ولا تلم من تجالسه بل لم نفسك .

### اللي يقوم عرجبوا له واللي يقعد سدحوا له :

من العباب الاولاد تقول اللعبة لا بد من ان ينبطح الجميع على الارض ولا نقبل وقوفنا ولا تعودا فمن وقف او تمدد يجب اسقاطه بالعرجوب (1) ومن جلس يدفع على الارض حتى ينسح .

ام :

عيد الام او يوم الام احتفلت به الكويت لأول مرة في ٢١ مارس ١٩٦٢ واستمرت في الاحتفال بهذه المناسبة من كل عام حتى سنة ١٩٦٧ حيث

(1) انظر عرجوب .

استبدل الاسم بعيد الاسرة او يوم الاسرة ( انظر اسرة ) .

يوم الام :

مجموعة من طوابع البريد الكويتية صدرت سنة ١٩٦٣ وتتألف من اربعة طوابع فئة ٨ فلوس و ٢٠ و ٤٥ و ٧٥ فلسا، ورسم في الطابع ام وطفلها وتحت غصن اخضر ، وفي سنة ١٩٦٤ صدرت مجموعة اخرى تتألف من اربعة طوابع قيمتها ٨ فلوس و ٢٠ و ٣٠ و ٥٠ فلسا والرسم يمثل ام وطفلها . وفي سنة ١٩٦٥ صدرت مجموعة اخرى تتألف من ثلاثة طوابع فئة ٨ فلوس و ١٥ و ٢٠ فلسا والرسم لام وطفلها .

وفي ١٩٦٦ صدرت مجموعة من طابعين فئة ٢٠ و ٤٥ فلسا . وبعد ان تحول عيد الام الى عيد الاسرة صدرت طوابع خاصة بيوم الاسرة عام ١٩٦٧ . وفي ٢٣ فبراير ١٩٧٠ احتفلت الكويت لأول مرة بيوم المرأة .

أما حبًا والابرك :

حبا ( حبي ) من حبّو الطفل وبرك من بركِ البعير ، يضرب هذا المثل للانسان الماثل البطيء الأنجاز فهو لا يبشى وان مشى نمشيه كحبّو الطفل او يبقى في مكانه باركا كالجمال .

ام احمد العجّافة :

ام احمد اسم امرأة اشتهرت بالنفاق والكلام المتلوي والعجافة هي التي تعكف شعر الرأس ونجمله ظفائر وعكف الشيء أي لواه ، فام احمد العجافة اذن امرأة منافقة متلقة لا تقول الكلمة المستقيمة ، يضرب هذا المثل لكل منافق متلق . قال الشاعر المرحوم نهد بورسلى :

والحر فيها ثايف ما عافه	الدار جارت ما عليها شافه
عاداتها عقب القبول تكافه	بالك تنكأثرصدها وان صدت
وتعيش فيها ام احمد العجافة	دار يعيش فيها الغريب منعم
همازة مناعة حلاله	دار اوصفها عجوز شمطا
وعيالها لعيونهم خطافه	تغذي اعيال الناس وتداويهم

اما خال والا بوثننتين :

من الاموال الكويتية ، الخال وابو ثنتين ورقتين من اوراق اللعب كلاهما يريح في نهاية اللعبة ، فالخال ذو نقطة والخال ذو نقطتين، اصل هذا القول

انه سئل احدهم ايها تتوقع ان تربح من الورقتين فاجاب اما الخال والا ابو ثنتين ، يقال هذا المثل لمن يكون غير متأكد من الاجابة الصحيحة او لمن تكون الامور عنده غير واضحة كأن تسأله ماذا تتوقع ان تكون نتيجة الحرب فيجيب : اما نصر او هزيمة !

#### ام اربع آنات :

قطعة نقدية هندية استعملتها الكويت ، قيمتها ربع روبية هندية قديمة ، وتعادل ١٨٧٥ فلسا ، يسميها البعض غران والبعض يقول عنها آنة ام ١٦ بيزه ، ابدلت عام ١٩٥٧ واصبحت تساوي ٢٥ نايه بيزه ثم الغي استعمالها في الكويت عام ١٩٦١ .

#### ام اربع بيزات :

قطعة نقدية هندية تساوي آنة اي  $\frac{1}{4}$  روبية وتتالف من اربع بيزات وتعادل ٤٦٨٧٤ فلوس وهي قطعة مسننه ، منها ما هو نحاسي اصفر ومنها ما هو معدني ابيض ويسميها الكويتيون متليك ، وقد الغي استعمالها في الكويت والهند عام ١٩٥٧ .

#### ام ارطسا :

من خباري الكويت في منطقة كراع المرو الشمالية ، تتجمع فيها مياه السيول المنحدرة من الكراع الشمالي وحولها شجيرات الارطى .

#### امارة : امانة الكويت :

كانت مشيخة وكان حكامها يلقبون بالشيوخ ابتداء من صباح الاول ١٧٥٢ حتى الشيخ سالم المبارك الصباح ( توفي ١٩٢١ ) وكذلك الشيخ احمد الجابر اطلق عليه في بداية حكمه (١٩٢١) شيخ الكويت حتى عام ١٩٣٧ حيث منح لقب صاحب السمو امير الكويت المعظم بعد زيارة قام بها الشيخ احمد الجابر الى بريطانيا للتهنئة بمناسبة جلوس الملك جورج السادس واصبحت الكويت تدعى امارة ، واستمر ذلك حتى عام ١٩٦٢ حيث صدر مرسوم اميري بتسمية امارة الكويت من امارة الى دولة الكويت .

وفي عام ١٩٦١ كانت امارة الكويت قد اصدرت اول عملة وطنية منها مسكوكات كتب عليها امارة الكويت ١٩٦١ . وفي مسكوكات عام ١٩٦٢ لم يذكر الاسم .

وكان الشيخ عبدالله السالم الصباح يدعى بأمر دولة الكويت وفي عام ١٩٦٣ صدر قانون بان يكون اللقب « أمير الكويت » فقط.

#### الامارية الغفلة :

يقول احدهم لصاحبه سوف امر عليك في المنزل او اتصل بك تلفونيا اذا عزمت على انجاز ذلك الشيء او لمقابلة فلان فان لم أفعل فيجب ان تعتبر ان الموضوع تأجل والماربه الغفله اي غفلت عن الاتصال بك هي الاماربه والامارية تعني العلامة من الفاظ القرويين .

#### أم أصبغ :

نوع من البنادق القديمة استعملت في المعارك القديمة ، يوجد في متحف الكويت نموذج لها .

#### اما طلعة والاطبعة :

من الامثال الكويتية وشعار البحاره ، الطلعة هي النجاة والطلبعة هي الغرق ، وهذا المثل يصور لنا روح المغامرة وقوة العزيمة والثقة التي اتصف بها البحار الكويتي على ظهر سفينة تتقاذفها الامواج المتلاطسة وهم لا يعرفون الخوف فاما طلعة والاطبعة اي نحن بين امرين الحياة او الموت فلا داعي للصراخ والعيويل ، وهذا يصور لنا الايمان بأن المقدر كائن وان احد السببين واتع لا محالة .

#### الامان :

الامان من الامن ، وفلان طلب الامان اي طلب اللجوء .

#### الامان :

عائلة كويتية كما انه اسم لعائلات منتشرة في الخليج العربي وسواحل شرق افريقيا واثيوبيا والصومال .

#### امان الحبشي :

امان ابن ربيعه الحبشي: اول مدير للجمرك الكويتي عند تاسيسه سنة ١٨٩٩  
عبدالرحمن وعبدالرزاق امان : من شهداء معركة الجهراء ١٩٢٠ .  
عبدالرزاق سلطان امان : عضو المجلس التاسيسي ١٩٦٢ .

#### أم آنتين :

قطعة نقدية من العملة الهندية استعملتها الكويت خلال الفترة من ١٩٢٣ ،

١٩٥٧ وهي من المسكوكات مربعة الشكل طول ضلعها حوالي بوصة واحدة، كانت بيضاء من الفضة أيام جورج الخامس من ١٩١٠ الى ١٩٣٦ ثم نحاسية صفراء ومعدنية بيضاء أيام جورج السادس ١٩٣٦ - ١٩٥٢ ، وتسمى ام آنتين لانها تساوي اثنان وتعادل ٩٣٧٥ فلوس ويسببها البعض أنه ام ثمان أي ام ثمان بيزات ، وقد الغي استعمالها في الكويت والهند عمام ١٩٥٧ وابدلت بقطعة من فئة عشر نايتيه بيزه .



إمبايعي :

رجل ابله كان يخيف  
الاطفال ويصنفون  
وراءه . والمبايعي من  
باع الشيء ، وفي  
اصطلاح الكويتيين  
( فلان بايع ومخلص )  
اي مجنون ولم يبق  
عنده ذرة من العقل ،  
ولا يهتم لاي امر من  
الامور . وكل شيء  
عنده سواء ، وباع  
عقله اي ضيعه وقد  
رسمته كما شاهدته  
عام ١٩٤٧ .



## إِبْنَك :

من الغناء النسائي الشعبي القديم برعت فيه الطاقاة عودة المهنا .

## الأمثال الدارجة في الكويت :

كتاب من جزئين الفه الشيخ عبدالله النوري ضمنه مجموعة من الأمثال والحكم والأمثال الدارجة في الالفاظ الكويتية صدر في مارس ١٩٦٥ ، وكان الاستاذ خالد سعود الزيد قد أصدر عام ١٩٦١ كتاب بعنوان «من الأمثال العامية » .

## إِمْحَقَّ : ( إِمْحَك ) :

من الفاظ البدو اصلها محق ، وفي اللغة العربية محق الشيء اي ابطله ومحاه ، وامحق الله الشيء أي انقصه وذهب ببركته ومحق القمر اي دخل في محاقه واختنى نوره ، ويلفظ البدو كلمة امحق لنفس المعاني المذكورة ويلفظون القاف جيما مصرية .

## إِمْدَانَه :

وعاء ملون من القوارير يصنع من الزجاج او الفخار من لوازم غرفة العروس ، تملأ بماء الورد أو اللقاح ، وتوضع في الروشنه ويوجد انواع منها في متحف الكويت . والتسمية اصلها فارسية آبدانه ( أب دانه ) بمعنى وعاء الماء .

## أَمْسَدَاه :

الفاعل ضمير مستتر تقديره هو :  
اذا ذهب شخص ما الى مكان بعيد ورجع بسرعة يتساءل اصحابه فيما بينهم بدهشة : امداه وصل ؟ اي هل استطاع ان يقطع هذا المدى او المسافة البعيدة بهذه السرعة .

## أَمِيْكِي ( ام دكي ) المَدِّي :

نوع من الطيور المهاجرة التي تصل الكويت في ايام الربيع هربا من حرارة شرق افريقيا في هجرتها الى الشمال ، وام دكي عصفور صغير ريش بطنه ابيض ولون جناحه بني فاتح وذيله ابيض وهو على نوعين زياني وشياني ، والزياني هو ما تقدم وصفه وهو ذكر والشواني يشبهه الا ان هناك بقع داكنة في جناحيه وعنقه وهي انثى ذلك الزياني . . والزياني

زين المنظر والشياني عكس ذلك يقال ان سبب التسمية بأمر دكي راجع الى الطريقة التي يلتقط بها ذلك الطير طعامه بواسطة دق للأرض بمنقاره وبصورة متواصلة ولكن الأرجح ان التسمية افريقية وهي كلمة سمعتها في اللهجة السواحلية واصلها ( إينديكّه ) بكسر القاف وتسكين الهاء وهي تسمية تطلق على جميع انواع الطير في شرق افريقيا .

### أمر : (الأمر) .

الأمر هو ما يصدره الأمير او الأمر .

فلان مصاب بأمر اي بمرض عضال لم ينفع فيه علاج ، ولا يعرفون سببه ولكن الكويتيين يقولون انه مصاب بأمر من الله وقد اراد الله له هذا المرض المستعصي ، وبعض العامة يقول انه مصاب بأمر من سبب ، اي انتقام من الجن لانه اساء اليهم دون ان يدري ..  
والأمر عموما هو «العلة» ..  
قال الشاعر الكويتي :

(1) (2) (3)

ماني فريسيّن لك إبهرايّ والمريّر أمرّ

(5) (4)

ان كان مالك جَلَدَ على المَرِّ إشرَب أمرّ

### أَمْرَاد :

من الكلمات الكويتية العربية اصلها ( المراد ) حينما يتحدث الانسان عن قصة او سرد واقعة ويسهب فيها ويشعر بانه اطلال ، وتوسع في الشرح اضافة الى ما لاحظه من تملل المستمعين نتيجة ذلك يقول مختصرا ..  
«أمراد ان النتيجة كذا وكذا» يقولها هو او يقولها احد الجالسين اذا سئوا من سرد الوقائع وحينما يقولها السامع للمتحدث كانه يقول له قل النتيجة وخلصنا ، وعندها يقول المتحدث : «أمراد ما اطولها عليكم ان ثمره القصة او زبدة الحديث كذا وكذا» .. وهذا هو المراد ..

(1) ما انا (2) فريسه (3) حديث لا طائل منه أمراي جمع هرج (4) صبر (5) صموية .

### امراض جلدية :

مستشفى الأمراض الجلدية افتتح في ١٩٦٧/٧/٦ في المستشفى المعروف سابقا بالمستشفى الامريكاني .

### امراض سارية :

مستشفى الامراض السارية من مستشفيات الكويت يضم حوالي ٢٠٠ سريرا .

### امراض صدرية :

مصح الامراض الصدرية تأسس سنة ١٩٥١ ويتألف من مصح للنساء .  
افتتح عام ١٩٦٢ واخر للرجال .

ومصح المقوع للأمراض الصدرية ( افتتح عام ١٩٦٠ )  
ومصح الكويت للأمراض الصدرية ( افتتح عام ١٩٥٩ )  
وتضم هذه المصحات حوالي الف سرير لعلاج المرضى . .

### الأمراض العصبية ( مستشفى الأمراض العصبية والنفسية ) :

مستشفى انشيء عام ١٩٥٨ ويضم حوالي ٢٧٥ سريرا للرجال و ١٧٨ للنساء لمعالجة الامراض النفسية والعصبية .

### امراض مزمنة :

مستشفى انشيء لرعاية اصحاب الامراض المزمنة المستعصية ويتسع لمتي سرير وقد ابدل اسمه في ١٩٦٧/٥/١٨ الى مستشفى الميدان .

### امرح :

من الفاظ الكويتيين وخاصة اهل القرى والبادية بمعنى نزل ليلا ويات في مكان معين ، يقال : واصلنا المسير حتى جاء الليل ثم امرحنسا في المكان الفلاني . . . وليس لهذه الكلمة اصل في العربية الا اذا نسبت الى الراحة ، والمراح هو المستراح .

### امرد :

الأمرد هو من لم ينبت له ذقن او شارب،والأمرد ايضا — في اصطلاح الكويتيين — هو من يقوم بخلق لحيته وشاربه معا .  
وفي اللغة العربية الامرد هو الشاب الذي لم ينبت ذقنه . .

## امر الشيوخ مطّاع :

من الفاظ اهل القرى والبادية وهو يكاد يكون مثلا ويقصد بهذا القول وجوب الطاعة الممياء لمؤسك دون ابداء اي اعتراض ، وان اتضح لك صواب رايك ، وهذا القول قريب من قول :«الشيوخ ابخص» بمعنى ان رئيسك او ولي امرك ادرى وأعلم والبخص هو بعد النظر واصابة الرأي . حتى ليبدو لك ان مؤسك مخطيء وقد يكون هذا قصر نظر منك لانك لم تسدرك الحقيقة بعد والتي ستتضح لك في النهاية !

( انظر بخص )

## امرؤ القيس ( شارع ) :

من شوارع الدسمه نسبة الى الشاعر العربي المعروف امرؤ القيس ولد في نجد سنة ٥٠٠ ميلادية وهو من كبار شعراء الجاهلية ومن اصحاب المملكات المشهورة ومطلع مملقته :

**قفا نبك من نكسرى حبيب ومنزل بسقط اللوى بين الدخول فحومل**  
تولى اماره فلسطين ومات اثر اصابته بالجذري في انقره بتركيا عام ٥٤٠م له ديوان مطبوع .

## الامريكاني : ( مستشفى )

اسسنه البعثة التبشيرية الامريكية في الكويت عام ١٩١٢ حولته الدولة عام ١٩٦٧ الى مستشفى للامراض الجلدية والتفريح والطب الشرعي .  
انظر ( الارسالية الامريكية ) . .

## امسرعيان :

طائر صغير له ريش مخطط ذو الوان بنية وسيداء وازرق غامق ونقط بيضاء ، وله منقار قصير واسع مفلطح وله شوارب وعينان واسعتان

يعرفه العرب باسم ( السيد ) وهو اكبر من العصفور واصغر من الحمامه حاد البصر وياكل الديدان . قيل ان السبب في تسميته بمسرعيان لان منظره يسر العين وقيل لانه يسرع في مشيته .

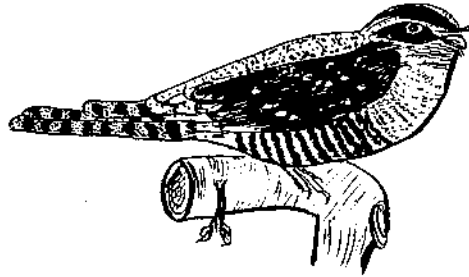

## أَمْعَط :

يقال : الذيب الامعط ، لمن سقط شعر رأسه أو جلده وهي كلمة عربية اصلها معط ، ومعط الشيء أي شده وقطعه ، ومعط شعره أو ريشه بمعنى نتفه وازاله ، والممعوط هو الشعر والامعط هو من سقط شعره من داء اصابة أو بأي سبب من الأسباب .

## أَمْفَرَه : ( مقره )

تل يقع على طريق الجهرا ارتفاعه اربعون مترا وحوله آبار وارضه طينية حمراء وهو من المواقع المعروضة أيام الجاهلية ثم كان محتطب الكويتيين ، يبعد سبع وعشرون كيلو مترا الى الشمال من العاصمة والى الجنوب منه تقع الصليبيه ، ويقول العرب امفره ومقره .  
والمفر في اللغة العربية هو ما كان لونه بين الابيض والاحمر والمفر ايضا طين احمر — كانت العرب قديما — تصبغ به الثياب .

## الأهل ( معهد الأهل للبنين والبنات ) :

معهد ابتدائي لتعليم الصم والبكم افتتح عام ١٩٥٩ ويضم حوالي مئتي طالب وطالبة . وهذا المعهد مزود بأجهزة حديثة لتقوية السمع وله اسلوب علمي حديث في تعليم البكم على طريقة بريل ( اللمس ) ويقوم الطلبة والطالبات بممارسة مختلف المهن اليدوية ويعملون باثـغـال الجلود والخياطة والحياكة واعمال الخيزران ونسيج السجاد كما يتعلمون الطباعة ويتخرج الطالب مؤهلا تأهيلا مهنيا الى جانبه تحصيله العلمي والثقافي .

## الأهل : ( روضة الأهل ) :

روضة في منطقة البدوية امتتحت في العام الدراسي ٦٩/٦٨

## أَمْلَح :

هو عند الكويتيين لون من الالوان المشتقة وهو لون ابيض اغبر وقريب من الأشهب أو الرمادي ولعله نسبة الى لون الملح الغير ناصع البياض .  
المؤنث ملحسا .

## أَمْلَط :

الاملط هو من لا شعر على وجهه وفي اللغة الاملط هو الانسان الذي خلا جسمه من الشعر .

## الأمم المتحدة :

المنظمة الدولية المعروفة تأسست عام ١٩٤٥ ، انضمت اليها الكويت عام ١٩٦٣ عندما اوصت الجمعية العمومية بقبول الكويت بعد ان رفضت ذلك عام ١٩٦١ عندما استعمل الاتحاد السوفياتي ( الفيتو ) ارضاء للعراق الذي انتهج سياسة شيوعية ايام حكم عبدالكريم قاسم . وفي ١٤ مايو ١٩٦٣ اي بعد ثلاثة شهور من مقتل قاسم قبل مجلس الامن توصية الجمعية العمومية الصادر في ٧ مايو ١٩٦٣ حيث قبلت الكويت عضوا كاملا في المنظمة ، وفي ١٩ مايو ١٩٦٣ رفع علم الكويت بين اعلام الامم المتحدة ، واصبحت الكويت عضو في عدد كبير من المنظمات والهيئات الفرعية التابعة للامم المتحدة ، وفي الكويت مكتب للمعونة الفنية تابع للامم المتحدة وللكويت مكتبين احدهما في جنيف والآخر في نيويورك .

## يوم الامم المتحدة :

مجموعة من طوابع البريد الكويتية ظهرت عام ١٩٦٧ بمناسبة يوم الامم المتحدة ٢٤ اكتوبر ١٩٦٧ وتتألف المجموعة من طابعين فئة ٢٠ و ٤٥ فلسا . وفي يونيو ١٩٧٠ صدرت مجموعة اخرى بمناسبة مرور ٢٥ سنة على تاسيس المنظمة وتتألف المجموعة من طابعين فئة ٢٠ و ٤٥ فلسا .

## أَمَّنْ :

بمعنى وثق واوكل ، أَمَّنَ الرجل صديقه على املاكه او عائلته اي اتقنه ووثق به ..

## الامن العام :

مديرية الامن العام : تأسست سنة ١٩٣٨ لغرض حراسة الحدود وتعقب المهربين وتنظيم شئون السفر ، اقيم اول مبنى لها في ساحة الصفاة وفي عام ١٩٣٩ شمل اختصاصها الامن الداخلي بعد حوادث المجلس التشريعي حيث اقيمت امامها صلابة على شكل صليب ازيلت عام ١٩٥١ وكان مبنى الامن العام اول مبنى في مدينة الكويت تعرض فيه الاعلام السينمائية امام الجماهير ، حيث تقوم عربية سينمائية تابعة لشركة النفط بعرض الاعلام وتعلق شائسة في احد المداخل الخارجية للامن العام ويتجمع الناس في ساحة الصفاة حال مشاهدتهم تلك العربية السينمائية ، وفي عام ١٩٥٩ ضم الامن العام الى الشرطة العامة واصبحت تدعى

دائرة الشرطة والامن العام وفي عام ١٩٦٢ تحولت الشرطة والامن العام الى وزارة للداخلية وانتقلت الوزارة الى منطقة الشويخ وتحول المقر السابق الى محافظة للعاصمة .

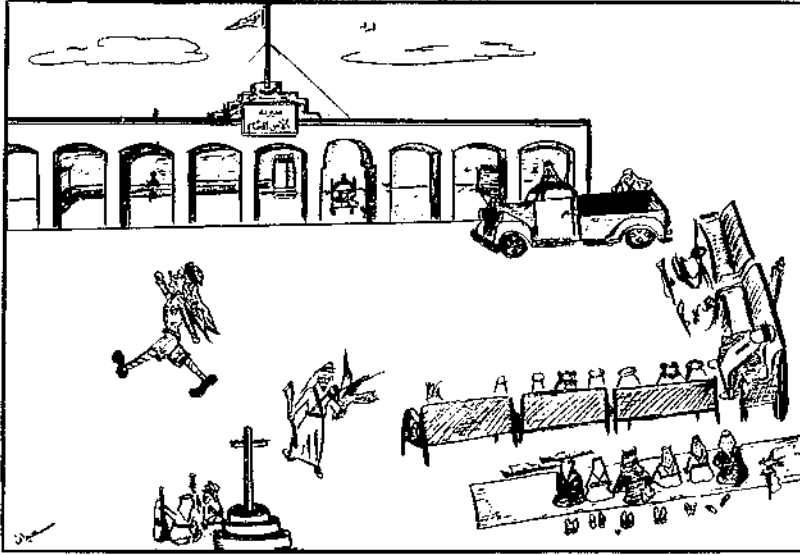

#### آمنه : ( مدرسة آمنه الابتدائية للبنات ) :

من مدارس الدسمة ، نسبة الى السيدة آمنه بنت وهب ابن عبد مناف رضي الله عنها والدة النبي محمد صلى الله عليه وسلم ، توفيت سنة ٥٠ هـ قبل الهجرة الموافق ٥٧٧ ميلادية بعد ست سنوات من ميلاد الرسول محمد (ص) .

#### آمنة بنت وهب :

شارع في الدسمة نسبة الى آمنه بنت وهب ( تقدم ذكرها ) .

#### الامة ( مجلس الامة ) :

في ٢٣ يناير ١٩٦٣ جرت انتخابات مجلس الامة لاختيار خمسين نائبا يمثلون الشعب الكويتي بعد ان قسمت الكويت الى عشر مناطق انتخابية ، وفي ٢٩ يناير ١٩٦٣ افتتح مجلس الامة لأول مرة . واختير السيد عبد العزيز الصقر رئيسا له ، وفي ٢٥ يناير ١٩٦٧ جرت انتخابات اخرى وافتتح المجلس في ٧ فبراير ١٩٦٧ واختير السيد احمد زيد السرحان رئيسا للمجلس .

### الأمّة ( مدرسة الأمّة ) :

مدرسة ابتدائية للبنات تقع في شارع حمد المبارك في السالمية كانت تدعى مدرسة السالمية الابتدائية للبنات .

### أمها وأبوها :

من ألعاب الاولاد وهي عبارة عن (طابّة) كرة من الخرق أو جورب محشو على شكل كرة ، يتقاذفها الاولاد فيما بينهم لاصابة الهدف بواسطة جريد النخل المعروف بالكوافيد ، وقد نقلها الكويتيون عن الهنود من لعبتها الاصلية المعروفة بالهوكي .

### أبو موسى الأشعري ( شارع في الكويت ) :

نسبة الى ابي موسى الأشعري(١) قام بمهمة التحكيم في اختيار خليفة للمسلمين ايها الاصلح علي ام معاوية ، وذلك اثناء موقعة صفين ، توفي في الكوفة (٦٦٥) .

### أمير :

الامير عند العرب هو سيد القوم واميرهم وحاكمهم سمي امير لانه يأمر فيطاع .

**امير الكويت** رئيس الدولة ، واول امير كويتي اطلق عليه لقب «صاحب السمو الامير» هو الشيخ احمد الجابر الصباح حاكم الكويت (١٩٢١ - ١٩٥٠) كان اول الامر يدعى شيخ الكويت اسوة بأسلافه الشيوخ ، ثم اطلق عليه لقب امير في ١ ابريل ١٩٣٧ بعد حصوله على وسام من الملكة المتحدة واصبحت الكويت تدعى امارّة الكويت ، انظر (اماره) .

### الامير ( شارع الأمير ) :

شارع في الكويت كان يمتد من مدخل سوق ابن دعيج حتى قصر السيف، وكان ايضا يعرف بالسوق الداخلي . وقد أصبح اسمه اليوم شارع سعود بن عبدالعزيز بعد هدم اجزاء كبيرة منه .

(١) ابو موسى عبدالله بن قيس بن سليم ولد سنة ٦٠٢م ولى عدة مدن وروى ٣٥٥ حديثا شريفا .



الأمير : عبداللطيف الفهد الامير :

عضو المجلس البلدي ١٩٦٦

انظر بحر ، غوص ، جهرا ، حج .

- امير البحر
- امير الغوص
- امير الجهرا
- امير الحج

الأميري ( الحرس الأميري ) :

كتائب من جنود

الحرس الأميري

تشكلت عام ١٩٤٨

اثناء حكم الشيخ احمد

الجابر الصباح ،

والحرس الأميري هو

حرس رئيس الدولة

امير البلاد ، ويلبس

الفرد منهم بنطلون

اسود وجاكيتة حمراء

وغترة بيضاء وعقال

اسود . وفي الصيف

جاكيتة بيضاء وبنطلون

اسود وهو نفس لباس

الحرس الملكي

البريطاني ما عدا غطاء

الرأس .

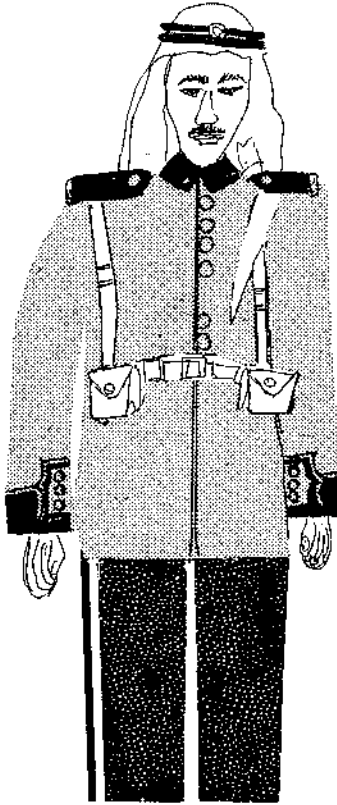

## الأميري : ( الديوان الأميري ) :

هو المقر الرسمي لصاحب السمو امير البلاد يعرف بقصر السيف .

## الأميري : ( المستشفى الأميري ) :

أول مستشفى حكومي تأسس في الكويت افتتح في عهد الشيخ احمد الجابر الصباح في ١٨ اكتوبر ١٩٤٥ وفي عام ١٩٥٤ انشيء ملحق تابع له في الصليخات .

سُمي بالأميري نسبة الى الامير احمد الجابر ويقع المستشفى في منطقة شرق على ساحل البحر ( شارع الخليج العربي الان ) كان يضم ٦٢٠ سريرا لمعالجة جميع الامراض الا ان فتح مستشفيات اخرى خفف من الضغط عليه حيث توزعت الاختصاصات .

## امينويسل :

شركة الزيت الامريكية المستقلة تأسست ٢٥ يوليو ١٩٤٧ حصلت على امتياز التنقيب عن النفط في البرقان ٢٨ يونيو ١٩٤٩ .

## أمية : ( شارع أمية ) :

شارع في منطقة الشامية نسبة الى امية بن عبد شمس جد الامويين مؤسس الدولة الاموية في الشام والاندلس .

## الأمية ( مكافحة الأمية ) :

اليوم العالمي لمكافحة الامية مجموعة طوابع بريد كويتية صدرت في ٨ سبتمبر ١٩٦٩ وتتألف من طابعين فئة ١٠ و ٢٠ فلسا .

## انا ابن العجم :

« انا ابن العجم لوما طعت ما حدن (١) خلاني (٢) سكني (٣) الديره (٤) »  
صرخة الحرب عند قبيلة العجمان ، تقول الصيحة انا ابن العجمان علي اطاعة داعي الجهاد لانني ان لم افعل ذلك فليست جدير بالعيش في ارضي لان احدا لن يدعني اسكن الديره وهي بلادي .

## انا أشهد :

من الفاظ البدو ، يلفظها قائلها زيادة في التأكيد والثقة بمعرفة الشيء حيث يقال له : هل سمعت فلانا يقول كذا وكذا فيجيب انا اشهد !

(١) لا احد (٢) يدعنى (٣) اسكن (٤) منرد ديار .

بمعنى الشهادة على ذلك . ويقال له هل تتوقع ان يحدث كذا ويجيب انا اشهد بمعنى طبعاً ، ويقول انا اشهد ان فلان صاج ، أي أؤكد لكم ان فلاناً صادق في قوله .

### إنّاح :

كلمة لا اصل ولا معنى لها في اللغة العربية الا انها اصطلاح تتلفظ به الام الكويتية لوليدها لترغبه في الاكل والشرب بمعنى ان هذا الشيء حسلو المذاق فيقبل عليه الطفل .

### انا خلا له حمرا :

من اناشيد البنات في الفريج يرددها اثنتان بلحن وصوت مرتفع

تقول الاولى : انا خلاله (١) حمرا

وترد الثانية : انا خويط (٢) بريسم

الاولى : انا مخدّة ربي ،

الثانية : انا مخدّة العروس .

ويتكرر ترداد هذه الكلمات وتصفى الاولى نفسها بانها حمراء اللون من الصحة والجمال ، وتصفى الثانية نفسها بانها تشبه خيط الحرير برقته ونعومته . وتعود الاولى الى وصف نفسها بانها مخدّة . وترد الثانية بانها تشبه وسادة العروس المزركشة الطرية الصنع والناعمة الممس .

### انا خو من طاع الله :

من الفاظ الحباسة عند البدو والقرويين ، عندما يدعو الداعي الى الجهاد في سبيل الله يهب احدهم متلفظاً بذلك القول لان الجهاد في سبيل الله نوع من الطاعة ، وان من يطع الله هو اخ لداعي الجهاد .

### اناسه : ( وناسه ) :

الاناسه أو الوناسه من الانس والسرور يقال ذهبنا الى الحفلة الفلانية وكانت اناسه ، او وناسه يقسم قائلها بان السرور والحبور قد عم الحفل .

### انا وخوي على ابن عمي وانا وابن عمي على الغريب :

من الامثال الكويتية يذكر افضلية الاستعانة بمن هو اقرب لك لطلب مناصرته .

### انبار :

الانبار هو المستودع والكلمة هندوستانية اوردها ابن بطوطه في كتاب

(١) بلحه (٢) تمخير خيط

اسفاره . وهي من الكلمات المستعملة في الكويت في محيط البضائع وتخزينها .

### الانباري ( شارع ) :

شارع في الدسمة نسبة الى ابي بكر محمد بن القاسم الانباري من علماء اللغة العربية والفقهاء الاسلامي ، ولد في الانبار (١) — من مدن العراق — سنة ٨٨٥ م .

له عدة مؤلفات منها غريب الحديث ، الامتداد ، عجائب علوم القرآن ، ايضاح الوقت والابتداء ، الزاهر في كلمات الناس ، وكتاب الاضداد الذي جددت وزارة الارشاد والابناء طباعته .  
توفي الانباري ببغداد سنة ٩٣٩ ميلادية .

### انتخابات ( المناطق الانتخابية ) ٦٢ — ٦٣ — ١٩٦٧ :

- المنطقة الاولى : شرق .
- المنطقة الثانية : القبلة .
- المنطقة الثالثة : الشويخ ، الصليبخات ، الجهرا ، الدوحة ، مغره ، البر .
- المنطقة الرابعة : الفروانية ، جليب الشيوخ ، العضيلية ، الروضة (٢) .
- المنطقة الخامسة : كيفان ، السره ، خيطان ، الخالدية .
- المنطقة السادسة : القادسية ، الفيحاء ، الحديقة (٣) ، المنصورية
- المنطقة السابعة : الدسمة ، الدعية ، فيلكا ، سائر الجزر .
- المنطقة الثامنة : حولي ، النقره ، الجابرية ، العديلية .
- المنطقة التاسعة : السالمية ، الرميثية ، الشعب ، البدع .
- المنطقة العاشرة : الاحمدي ، الشعبية ، الفحيحيل ، المنقف ، ابو حليفة ، الفنتاس ، الفنيطيس ، المقوع ، الصبيحية ، واره ، جميدان ، البرقان ، منطقة البر الجنوبية .

### اِنْتَكٌ :

يقول المتكلم « اِنْتَكٌ خَلَقْتِي » بمعنى ضاق صدري وهو بهذا يعبر عن اصابته بالقلق الذي لا يعرف مصدره .  
وانتك بمعنى ضاق ، وهي على وزن ( احتك ) واصلا تَسَكٌ اي خنق (انظر تكاكه ) ..

(١) مدينة اسلامية تديبة (٢) النزعة (٣) الضاحية .

## انثبر :

كلمة زجر بمعنى اجلس وهي عربية الاصل من الثبور وفي اللغة الفصحى انثبرت الارض اي حدث فيها حفرة نتيجة سقوط شهاب ثاقب احدث تلك الحفرة او نيزك هوى او بسبب مياه الامطار وحينما يقول الكويتيون لاحدهم انثبر فان تلك الكلمة تجسم مقدار الاهانة لمن تقال له ، وهي بمعنى التصق بالارض دون حراك .

## انجز :

تلفظ بمعنى اسرع وهي عربية فصيحة ، يقال : أنجزَ الشيء اي استمجدل في اتمامه وانهاؤه وهذه الكلمة من الفاظ البدو والقرويين .  
المؤنث المفرد انجزي وجمع المؤنث انجزن والجمع المذكور انجزوا .

## انجاع :

من الفاظ الطرد يقولها احدهم لتقيل الظل ويطرده بقوله انجلع اي انقلع ، وهو بهذا يصفه بانه كشجرة ثبتت عروقتها في الارض ولا سبيل الى زحزحتها عن موضعها الا باقتلاعها ، وذلك الشخص ثقيل الظل مثله كمثل شجرة سدت الطريق ووجب اقتلاعها . .

## انحاس :

انحاس الرجل اصابه النحاس على شكل مصيبة شوشت افكاره واخلت بتصرفاته . انحاست عيونه بمعنى اصابها مرض اتعبها ويقال ايضا تدوده او تخربط .

## انحاش ( انحش ) :

انحش ( فعل امر ) اي اهرب ، وانحاش بمعنى هرب ، المؤنث انحاشي للامر وانحاشت للماضي اي هربت والجميع انحاشوا اي هربوا .  
وكلمة انحاش مركبة من كلمتين ( انه - حاش ) اي حاش نفسه وفي اللغة حاش الرجل اي اسرع من الفزع ، وحاش اي نفر وامتنع ويقول القرويون والبدو فلان هج بمعنى هرب . .

## ان حَبَيْتَكَ لِبَيْتِكَ :

من الامثال الكويتية ، وهو واضح المعنى بان الشخص الذي يحبك يلبي كل طلب يستطيع تنفيذه في سبيلك .

### انحَر :

من الفاظ البدو بمعنى اتجه نحوه ... او اتجه الى ... مثل انحَر السوق  
بمعنى اتجه الى السوق ، وانحَر محرفة من انح نحو ..

### اندكس :

كلمة تعني فرق الحساب في اصطلاح اهل البحر ..

### الاندلس :

سيناء الاندلس ، سينما في حولي تأسست سنة ١٩٦٠  
شارع الاندلس : شارع في كيفان  
روضة الاندلس : روضة اطفال في الصالحية في الشارع الهلالي .  
والاندلس نسبة الى الدولة الاسلامية التي اسسها العرب في بلاد الاسبان  
والبرتغال يوم فتحها عام ٧١١ م بقيادة طارق بن زياد ، وفقدتها  
العرب سنة ١٤٩٢ ...

### انزَح :

من الفاظ البدو والقرويين بمعنى ابتعد وهي كلمة عربية اصلها نَزَح ، ونزَح  
فلان عن مكانه اي انتقل الى مكان اخر ، والنازحون عن بلادهم هم  
البعيدون عن اوطانهم .  
وانزَح الجليب بمعنى افرغ ماءها ونزَح الماء هو اخراجه من البئر او البركة  
حتى النهاية ، وهي كلمة عربية . يقال : نَزَح البئر اي استقى ماءها حتى  
قل او نفذ .

### انزِين :

من الفاظ الكويتيين وتستعمل عند الحضر واهل القرى بمعنى حاضر او طيب،  
عندما تقول لاحدهم تعال هنا يجيب بقوله : « انزين » اي حاضر ، سوف  
احضر بعد ان انتهى الذي بيدي . وتقول له اعمل كذا ويرد انزين بمعنى طيب  
سأفعل ، وانزين تتألف من كلمتين ( انه زين ) اي انه رأى صواب او ان  
نداؤك مجاب ...

### انساب :

الانساب هو اطار من الخشب عرضه حوالي ثلاث بوصات يحيط بالسفينة  
على شكل حزام للزينة .

## انسون :

نوع من الاعشاب تغلى بالماء وتستعمل كعلاج للتخلص من الغازات المعوية ،  
وتباع ضمن العقاقير لدى العطارين .

## الانشاء : ( مجلس الانشاء ) :

تأسس سنة ١٩٥٢ لغرض دراسة تخطيط المدينة ، عقد اول اجتماع له في  
٥ فبراير ١٩٥٢ برئاسة المرحوم الشيخ فهد السالم وانهى مهمته في ٦ يناير  
١٩٦٢ والغى نهائيا في ١١ مارس ١٩٦٣ .

## الانصاري : من الاسر الكويتية :

الانصاري ( مدرسة الانصاري ) مدرسة اهلية قديمة كان قد اسسها الملا  
( زكريا الانصاري ) سنة ١٩٣٥ في سكة ابن دعيح لتعليم الاولاد القراءة  
والكتابة والخط والحساب .

## الانصاري : ( احمد زكريا ) :

فنان كويتي ومهندس ديكور ومعماري ولد في الكويت سنة ١٩٣١ ، درس  
الفن المعماري بجامعة الاسكندرية ١٩٥٢ ثم التحق بمدرسة العمارة بجامعة  
اوكسفورد بانجلترا سنة ١٩٥٤ ، وفي سنة ١٩٦٦ حصل على شهادة  
التخصص للتصميمات المعمارية والجدارية الى جانب الرسم والنحت  
والتصوير .

اقيم اول معرض له في الكويت عام ١٩٦٧ .

## جابر الانصاري : شارع في الكويت .

نسبة الى جابر عبدالله الانصاري فقيه ومفتي المدينة المنورة توفي سنة  
٧٨ هـ ٧٠٠ م .

## الانصاري : (عبدالله زكريا ) :

اديب وشاعر ودبلوماسي كويتي ، ولد سنة ١٩٢٠ ، تولى التدريس في  
مدرسة والده سنة ١٩٤٢ ، ترأس تحرير مجلة البعثة الكويتية في مصر  
وشغل عدة مناصب حكومية منها تونيته التعليم سنة ١٩٤٢ في المدرسة  
الشرقية للبنين وعين وزيرا مفوضا في وزارة الخارجية في ١٠ ديسمبر ١٩٦٢  
ثم مارس الحياة السياسية في الخارج وعاد في ١٧ مايو ١٩٦٦ وعين مديرا  
لادارة الصحافة والثقافة بوزارة الخارجية .



من مؤلفاته كتاب ( فهد المسكر حياته  
وشعره ) ترأس تحرير مجلة البيان  
الادبية سنة ١٩٦٨ وله كتاب اسماه  
« مع الكتب والمجلات » جمع فيه  
جميع ما نشر له في الصحف والمجلات  
من مقالات متنوعة .

**الانصاري ( زكريا ) :**

مدرس قديم وصاحب مدرسة الانصاري الاهلية توفي ١١ يناير ١٩٤٦

**الانصاري ( علي زكريا ) :**

ولد ١٩٢٩ خريج جامعة القاهرة كلية الآداب ( انجليزي ) عام ١٩٥٢  
حصل على دبلوم من لندن ١٩٥٤ ، تولى بتدريس اللغة الانجليزية في  
ثانوية الشويخ تقلد عدة مناصب سياسية منها ادارة الصحافة والثقافة  
بوزارة الخارجية . وكان قد عين وزيرا مفوضا في الوزارة بتاريخ ١٥  
اغسطس ١٩٦٤ وترأس البعثة الدبلوماسية في بيروت ٧ يوليو ٦٦ ثم ترأس  
البعثة الدبلوماسية في تونس ثم رئاسة مكتب الكويت التابع للامم المتحدة  
في جنيف ١٩ نوفمبر ١٩٦٨ منح لقب سفير في ١ فبراير ١٩٦٩ .

**الانصاري ( محمد زكريا ) :**

ملا محمد زكريا مدرس قديم لتعليم الاولاد ، تولى التعليم في مدرسة الغزالي .  
كرمته الدولة في عيد العلم ١٩٦٨ .

**ابو ايوب الانصاري :**

انظر ( ايوب ) .

**انصيفي ( نصيفي ) :**

نوع من الاسماك من فصيلة اللخمه وله شكل نصف دائري وذيل طويل  
حاد يخشى ضربته اللاسعة ولجسمه زعانف جانبية تشبه الاجنحة .



## إنصيفي :

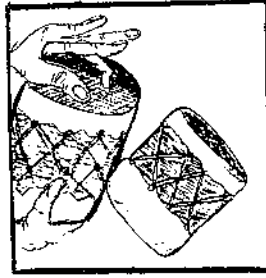

نوع من الطبول  
الصغيرة ، وحجمه  
دون الطبل واكبر من  
المرواس .

## إنصيفيه :

نصف كيس من الرز أو السكر أو القمح ، قال الشاعر فهد بورسلي مصورا  
ازدحام الناس ايام التموين :

طاح البشت وطاح عقالي ما ثَمَّرَت (١) حتى انصيفيه

## إنطاع :

اقصى قرية من القرى الكويتية الجنوبية ضمت الى الاراضي السعودية  
بموجب اتفاقية الحدود عام ١٩٢٢ .

## ان طاعك الزمان والا طيعه :

من الامثال الكويتية ، يقول المثل أن استطعت ان تؤخر عقارب الساعة  
الى الوراء فافعل وان لم تستطع فدع الحالة والزمان وما يأتي به من  
مدينة وحضارة ، وبدع ، يقال هذا المثل للرجعيين ودعاة التأخر .

## انظر :

كلمة عربية بمعنى انظر او راقب ، والنساطور هو الحارس ، الجمع  
نواظر او نظار ، انطري للمؤنث بمعنى انتظري . وهم نظروا ونحن ننظر  
وانتم تنظرون وانطرنى بمعنى انتظرنى .

## انظر يا حمار لما يجيك الربيع :

من الامثال الكويتية ، يحكى هذا المثل قصة حمار قدم له صاحبه شعيرا  
او نحو ذلك ورفض اكله لانه اعتاد اكل الاعشاب ولما كان الوقت صيفا  
والفصل جافا ولا وجود للاعشاب فقد ردد صاحب الحمار ذلك القول :

(١) لم تسفر النتيجة عن اكثر من انصيفية

«انظر يا حمار لما يجيك الربيع» يقال هذا المثل لمن تستعجله امرا فيضرب لك موعدا بعيدا تضيع اثناءه اسباب الطلب ، وان انتظار الحمار من الصيف حتى الربيع دون اكل يؤدي الى موته لا محالة .

### انظّم :

من الفاظ الزجر والشتائم ، يقولها المتلفظ بها طالبا اسكات محدثه ، والمؤنث انظمي ومصدرها بالكويتي ظم اي سد الشيء وعندما يقول احدهم لمحدثه «انظّم» فهو لا يطلب سكوته فقط بل وكأنه يعني ان يضع في فمه شيئا يطمره ، أو يطمسه وطم اصلها عربي من طمر وطر الشيء أي طمسه ، وعندما ييني الكويتي منزله فان الطعام مرحلة مهمة من مراحل البناء وهو تستيف الغرف بالأخشاب والطين .

### إنعّره :

دودة تعيش في مناخير الماشية ، وفي اللغة نعرت الدابة أي دخلت النعرة في أنفها واضطربت فهي نعره ، وفي اللغة أيضا النعرة نياحة زرقا تستقط على الدواب وتدخل في أنوفها وتؤذيها . .

### انفخ يا شريم قال ما من برطم :

من الامثال الكويتية ، والشريم تصغير أشرم وهو من حزت احدي شفتيه والبرطم هو الشفة ، — عندما طلب من احدهم وهو اشرم — ان ينفخ لم يستطع ذلك واعتذر بأن برطمه الأشرم لم يسعفه .  
يقال هذا المثل لمن يُطلب منه القيام بعمل لا يستطيعه بسبب عاهة به او لعدم قدرته ماديا او معنويا للقيام بذلك العمل .

### إنفَهك ( انفهق ) :

من الفاظ القرويين والبدو بمعنى ابتعد أو وسع الطريق ، وفهق الباب اي باعد بين ضفتيه ، وانفَهق كلمة عربية اصلها فهق بمعنى اتسع والمنفَهك هو الشيء الواسع .

بكر الالف والناء والهاء تكون فعل امر ويفتح الفاء والهاء تصبح فعل ماض والفاعل والمفعول به ضمير مستقر تقديره هو . اي ابعد نفسه والمؤنث انفهتي .

### انقاذ آثار النوبة :

مجموعة طوابع بريد كويتية صدرت سنة ١٩٦٤ بمناسبة الدعوة العالمية

لانتقاذ آثار النوبة في جنوب مصر ، خشبية أن تطهرها مياه النيل وهذه المجموعة تتألف من ثلاث طوابع فئة ٨ فلوس و ٢٠ و ٣٠ فلسا ، ورسم في الطابع عربة فرعونية حربية ،  
انظر (الاسبوع العربي لانتقاذ آثار النوبة ) .

### انكر يا حدوج :

من طرق لعبة المقصي .

### انكر :

من اسماء مرساة السفينة أصلها انجليزي ( ANCHOR ) وهي مرساة ذات اربعة رؤوس .

### انكسر :

من الكلمات العربية التي تطلق على تحطم كل مادة صلبة وانكسر في اصطلاح الكويتيين بمعنى افلس ، نحو فلان انكسر اي افلست تجارته .  
وانكسر من الاصطلاحات العسكرية بمعنى انهزم وانكسر في الحرب بمعنى انهزم الجمع كسيره .

### آنه : ( ANNA )

قطعة نقد هندية استعملتها الكويت حتى عام ١٩٥٧ وهي جزء من ١٦ جزء من الروبية تساوي اربع بيزات او ١٢ بي وتعادل ٤٦٨٧٥ فلس كويتي والانه قطعة مستديرة موشرة بنحو ١٦ شعبة سك منها من النحاس

الاصفر وبعضها سك

معدي ابيض واللفظ

هندية وبعض

الكويتيين يسيها

مطلبك . ( انظر ام

اربع بيزات ) .



### انْهَج :

من الفاظ البدو بمعنى اسرع ( فعل امر ) وانهجي للبوئث والجمع انهجوا  
— وفي اللغة انهج الدابة اي اسرع بها حتى لهفت .

### اوتي :

جهاز كوي الملابس ، وهي كلمة تركية بمعنى الجهاز الفاري واصل الكلمة

( أوت ) وتعني الحرارة ، كانت الاوتاي القديمة مجوفة بوضع بداخلها الجبر لتمطيه الحرارة ، وبعض الكويتيون يقولون ( دوبي ) لجهاز الكوي وهي كلمة هندية ، والكواء يقال له راعي الأوتاي او الدوبي ..

**أودنر — بنجت أودنر ( H. E. BENGT ODHNER )**

أول سفير سويدي في الكويت قدم أوراق اعتماده في ١٩ مايو ١٩٦٥ ، جاء خلفه بتاريخ ٨ يونيو ١٩٦٩ .

**أورطه :**

الأورطه لعبة من العباب التيله عند الاطفال . وهي عبارة عن مثلث يخطهم اقدمهم في الارض وتوضع في زوايا المثلث حصص المشتركين في اللعبة من (التيل) ويشترك في لعبتها اثنان أو أكثر كل واحد يضع تيلة واحدة اما اذا كانت «الكطه» اي السهم من تيلتين أو أكثر فيسأهون بنسب متساوية ، وعلى بعد حوالي متر من المثلث يقع خط مستطيل يسمى خط الشيش الأول . وعلى بعد متر منه يقع خط ثان يقال له شيش الخارج ..

**طريقة اللعب :**

يضع الاولاد حصصهم المقررة من التيل في الأورطه . ونفرض ان المشتركين عددهم خمسة ، يقفون عند المثلث ويقذف كل منهم بتيلة من عنده — غير الموجود في المثلث — الى الخط الثاني « شيش الخارج » وذلك في محاولة لايقافها على الخط أو قريبا منه قدر المستطاع والشخص الذي يحالفه الحظ تتف تيلته على الخط يكون هو الاول ويحق له في أن يتقدم زملاءه بضرب التيل الموجودة على المثلث ليأخذ نصيبه منها وبعده يكون الأقرب الى الخط ثم الأدنى وهكذا للذين تكون تيلتهم بين الخطين أما الذي تكون تيلته بين المثلث والخط الأول فيعيد قذف التيلة مرة أخرى والسذي تكون تيلته خارج الخط الثاني ( شيش الخارج ) فيقال له خارج أي سيكون آخر من يلعب . ويقال له التلش وهؤلاء اللاعبون الخمسة يكون ترتيبهم في اللعب حسب موقع تيلتهم كما هو موضح في الرسم .

وعندما يلقون جسيمهم بتيلهم يعرف كل منهم ترتيبه ويبدأ الاول بوضع التيله على الخط الأول القريب من المثلث ثم يطلق التيله بواسطة أصبعيه السبابة والوسطى أو السبابة والبهام (١) في محاولة لاصابة الهدف

(١) الإبهام

وهو اصطدام تيلته بأكبر قدر ممكن من التيل الموضوعة في الأورطه ، ثم يأتي دور الثاني والثالث وهكذا وإذا انتهت التيل الموجودة في الأورطة قبل ان يأتي دور الثاني أو الثالث أو جاء « التلثس » فلم يجد شيئاً فمدوره أن يصيب تيلة آخر شخص لعب وعندما يصيب تيلة زميله يأخذ ما معه ويلحق بالثاني حتى يجمع ما عنده — ان تمكن من ذلك — والفائز هو من يجمع أكبر قدر ممكن من التيل ثم يبدأ العمل من جديد (انظر تيله) .

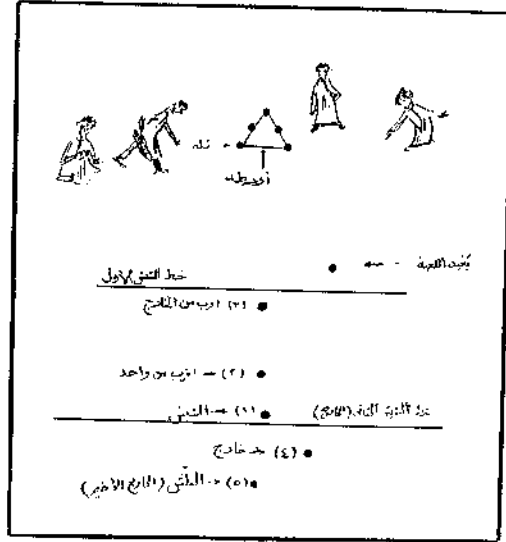

الأورطة لفظة تركية تقال « للوسط » ومعلوم ان التيله اذا جاءت في وسط مثلث الأورطه تعاد الى وضعها دون أن يحق لمن أصابها الاستيلاء عليها بل يجب أن تخرج بعيداً عن المثلث ثم تحقق له .

**اوغلو : ( H. E. WAHID KHALEF OGLU )**

سعادة وحيد خلف اوغلو أول سفير تركي في الكويت قدم أوراق اعتماده في ٣١ مايو ١٩٦٤ وجاء خلفه في ٢٤ مايو ١٩٦٦ .

**أوف :**

كلمة تقال للأطفال بقصد تحذيرهم من الاشياء الخطرة او شديدة الحرارة اصلها أوت كلمة تركية تعني النار .

**الأوقاف :**

« وزارة الأوقاف والشئون الاسلامية » تأسست في ١ ربيع أول ١٣٦٨ هـ الموافق ١ يناير ١٩٤٩ تحت اسم دائرة الأوقاف العامة ، وفي ١٧ يناير

١٩٦٢ الموافق ١١ شعبان ١٣٨١ هـ أصبحت تدعى وزارة الأوقاف وفي ٢٥ أكتوبر ١٩٦٥ - الموافق ١ رجب ١٣٨٥ - أضيف إليها اسم «والشئون الإسلامية» وأصبحت تدعى وزارة الأوقاف والشئون الإسلامية تقوم بمهمة بناء المساجد وتعيين الأئمة والخطباء والمقرئين وترعى الاحتفالات الدينية وطبع المصاحف والكتب الدينية وتمتد المساعدات الى الجمعيات والمراكز الإسلامية في الداخل والخارج ..

### الأول :

( الأذان الأول ) - هو الأذان الواقع بين صلاة العشاء والفجر وهو الى الفجر أقرب ، وهو أذان لا صلاة فيه مفروضة وإنما يسبق أذان الفجر بفترة تقارب نصف الساعة ، ينادى به ليقاض الفائمين وللإستعداد لصلاة الفجر كما أنه في رمضان يعتبر أذاننا بتناول السحور والإستعداد للصلاة والأذان الأول يزيد عن الأذان المعتاد بتذكير المسلمين بأن الصلاة خير من النوم ، حيث يردد المؤذن جملة ( الصلاة خير من النوم ) مرتين بعد الحيلة (١) ..

وفي يوم الجمعة يوجد أيضا أذان أول لصلاة الجمعة وهو كالأذان العادي بدون ( الصلاة خير من النوم ) ، وهذا الأذان يدعو للإستماع الى خطبة الجمعة الواقعة بعد الأذان التالي ( الثاني ) مباشرة ولا يجوز اعتبار الأذان الأول كافيا لصلاة الجمعة والإكتفاء به باطل لصلاة الظهر التي يتوجب ان يكون لها أذان خاص بها .

### أولاد سالم :

انظر عيال سالم تحت «سالم» .

### أولاد الشيبيني :

صيحة الحرب عند قبيلة بني مره .. (أولاد الشيبيني) .

### أولاد عسامر :

فرقة شعبية لرقص العرضة في الأعياد والمناسبات الوطنية . وهي فرقة كويتية قديمة تأسست رسميا سنة ١٩٦٣ افرادها من فريج الصوابر أو كما تدعى بفرقة الحساوية . وتمتاز هذه الفرقة عن غيرها بلباسها الموحد والمكوّن من الثوب الأبيض الشلاحات (أبوردن) والشمع

(١) حي على الصلاة ، حي على الفلاح .

الأحمر ، وهو اللباس السائد لدى الكويتيين في الماضي .

### أولاد عَطَا :

صيحة الحرب عند العوازم .

### أول أمسات :

يقال للإشارة الى زمن وقعت حوادثه قبل أيام قليلة وأمسات جمع امس ، مثال ذلك يقول الشخص ذهب اول امسات الى المستشفى ووجدت ازدحام شديد لان الطبيب عنده ضيوف من اصدقائه ! وأول امسات تعني الامس البعيد وبعضهم يقول : قبل كم يوم ، اشارة الى اسابيع قليلة مضت .

### الأول تحول :

من الأمثال الكويتية « الأول تحوّل والغزل انقلب صوف »! هذا المثل يحمل معنى التنكر للماضي او هو بمعنى كلام الليل يحويه النهار ، يقال هذا المثل عندما يحدث تغير في تصرفات انسان او عاداته وتقاليده الماضية تذكره بها وكيف كانت سنّته في الماضي فيرد عليك : الأول تحول : أي لكل زمان دولة ورجال !

### أول جلسي :

من اصطلاحات البدو لعمر الجمل اذا بلغ تسع سنوات حيث يظهر نابيه الأول ويسمى فاطر .

### الأول لاعب والتالي ناعب :

من الأمثال الكويتية ، يستعمله الباعة لترويج بضاعتهم وخاصة في سوق السمك أو اللحم أو الخضروات . يحثون الماره على الشراء قبل ان يندموا نتيجة تأخرهم لان من سارع الى الشراء قبل غيره فهو ولا شك سيختار احسن البضاعة اما الذين يتأخرون فجزاؤهم سقط البضاعة وارداً ها .

### اونان جو : ( H. E. WUNAN - JU )

سعادة اونان جو اول سفير لجمهورية الصين الوطنية في الكويت تسدم أوراق اعتماده في ١٨ يناير ١٩٦٤ وبقي ممثلاً لبلاده حتى جاء خلفه في ٢٠ مايو ١٩٦٧ .

## أونَس :

بمعنى أحسن وشعر ، وهي عربية الأصل ، يقال فلان يونس بوجع في رأسه ، وفلانة تونس بحركة جنيئها ..

## أَهَبَّ :

من الفاظ الكويتيين تقال للشخص المؤذي بقصد ذمه وتقال للذكي الماهر بقصد مدحه وحسده في نفس الوقت . وهي كلمة عربية بمعنى اقطع ، يقال هبه بالسيف أي قطعه ، والتلفظ بها يعني انه يتمنى أن يقطع غريمه من الأرض . وكلمة اهب يبدو ان أصلها اذهب .

## اهل الصنف :

هم اصحاب المعرفة والخبرة بالشيء ويقال لهم ايضا اهل الكار(1) واهل الجزوى(2) واهل العرف واهل السالفة . شاع امرهم قبل انشاء المحاكم في الكويت حيث يحتكم اليهم الناس فيما يشكل من امورهم وخاصة اصحاب اللؤلؤ اذ يقصدونهم للفصل فيما بينهم ، ليسوا اهل الصنف لجنة مشكلة تشكيلا رسميا وانما هم اشخاص لهم خبرة بالشيء ، واحدهم يدعى «رامي صف» اي خبير . كما انهم ليسوا بافراد معينون وانما اهل الصنف باللؤلؤ ، هم اصحاب الخبرة فيه ، وكذلك اصحاب الذهب او الأخشاب او الدهن ونحو ذلك . واهل الصنف هم من يعرف اصناف السلع والبضائع بثتى انواعها ويكتشف الغش فيها كل في مجال اختصاصه .

ويتصف اهل الصنف عمادة بالامانة والصدق وعدم المحاباة او التحيز واجتهاداتهم نابغة من حب الخير والوفاق لايبغون من ذلك جزءا ولا شكورا ، ويرجع نجاحهم في ارضاء المتخاصمين الى ما يتحلون به من قوة اقتناع فطري ومعرفة بالبلاد وطباع اهلها .

## الاهلي :

البنك الاهلي مصرف كويتي تأسس في ١٩ يوليو ١٩٦٧ .

## الاهلي (النادي الاهلي) :

ناد رياضي تأسس في يوليو ١٩٥٢ اغلق عام ١٩٥٩

(١) الشغل والمهنة .

(٢) حكمهم جائز ومتبول ، يتولون مهمة تقسيم ارياح النوص بين الفوخذا والبحارة



## الأهلية ( المكتبة الأهلية ) :

أول مكتبة أدبية عمامة انشئت في الكويت في نوفمبر ١٩٢٢ وهي مكتبة أهلية أنشأها بعض اهالي الكويت الأفاضل وزودوها من مكتباتهم الخاصة بالمكتب الأدبية والدينية ، أول مدير لها كان المرحوم سلطان الكليب .

## أَهْوَنَ :

بمعنى اخف وطأة ، يقال هذا أهون من ذاك أي أسهل فهو هين ، أصلها «هولن» وكلا الكلمتين من الفصيح ، وإذا أصيب أحدهم بمصيبة يقول معزياً نفسه أو يقول له أصدقاؤه : شي أهون من شيء أي أن هذا المرض بسيط بالنسبة لأمراض أكثر خطورة تصيب الآخرين .

## أيام الكويت :

كتاب الفه الشيخ احمد الشرباصي سنة ١٩٤٦ ضمنه مقتطفات من تاريخ الكويت والكويتيين وعاداتهم كما تحدث فيه عن ذكرياته خلال وفادته الى الكويت وكان الشيخ الشرباصي من أوائل اعضاء البعثات الأزهرية في الكويت . ١٩٤٧ .

## أَيَّاهَ :

من الفاظ التعجب والدهشة ، بمعنى يا سلام على الشيء الفلاني أو لله ما اعظم ذلك الشيء وافخمه ! وأصل الكلمة اما انه يتألف من كلمتين (آه ييه) أو من الكلمة الفارسية (بهباه) تقال للتعجب .

## الأيام ( دائرة الأيتام ) :

تأسست ١٩٣٩/٤/١ ، تتولى الوصاية على أموال اليتامى وتستثمرها لصالحهم وتوزعها عليهم على شكل رواتب شهرية حتى يبلغ القصر أئدهم وتتولى الدولة مصروفات الدائرة وأجور موظفيها وهي تابعة لوزارة العدل .

## الأيام ( مدرسة الأيتام الأهلية ) :

مدرسة أسسها المرحوم شيلان بن سيف الرومي سنة ١٩٢٥ لتعليم اليتامى على نفقته . واطلق عليها أيضا اسم مدرسة السعادة .

## إيد :

الإيد هي اليد ، يقول المتكلم هذي إيذي لليد الواحدة وإيديني لليسدين الأثنيتين ، إيدينك أنت وإيدنه هو وإيدينهاهي أما القرويون والبدو فيلفظون

اليد بلفظها العربي الفصيح .

جاء في اغنية للمطرب شادي الخليج من كلمات ابن الصحراء قول :

**ليش صارحتك بحبي ليش ليش صافحتك بايديني ليش !!**

**ايدام :**

الايدام هو الادم المعروف وهو عادة من السمك او اللحم او الدجاج .  
يقول الاطفال : اللي جدام ياكل ايدام واللي وراء ياكل ... وتقول  
النساء في ليلة الزفاف :

**يا فلان(١) اذبح خروفين والا عليك الملامه**  
**وان كان ما من خروفين فَعَيْشِي(٢) وكَثُرْ ايدامه**  
**ايد الهاون :**

قطعة حديدية او نحاسية اسطوانية الشكل تمسك باليد وتُدق بها  
الأشياء الموضوعة بداخل الهاون .

**آيدين :**

— صبغة اليود المعروفة لايتاف نزيف الدم ولم الجراح والقروح اصل  
الكلمة قيل انه فرنسي وقيل انجليزي ( IODINE ) كان الكويتيون قبل  
ان يعرفوا الايدين يضمدون جراحهم ويوقفون تدفق الدم من بعض أعضاء  
الجسم بواسطة الغاز(٣) والنوره او النفط الاسود مع النوره .

**ايريز :**

(اسماعيل ايريز) انظر اسماعيل .

**ايليا كالفري :**

ايليا نور تايلور كالفري اول ممرضة عملت في الكويت وصلت عام ١٩١٢  
للعمل في المستشفى الامريكي لها كتاب « كنت اول ممرضة في الكويت » .  
ترجم الى العربية .

**الايمان :**

مجلة كويتية شهرية اصدرها النادي الثقافي القومي في الكويت في يناير

(١) هنا يوضع اسم الزوج .

(٢) رز .

(٣) كيوسين .

١٩٥٣ وهي مجلة سياسية قومية اجتماعية ، اسرة التحرير : احمد السقاف ، احمد الخطيب ، عبدالله حسين ، عبدالله يوسف الغانم ، عبدالرزاق البصير ، يوسف ابراهيم الغانم ، استمرت في الصدور حتى يونيو ١٩٥٥ .

#### الايهان ( ملحق الايمان ) :

جريدة اسبوعية صدرت في ١٤ اغسطس ١٩٥٣ وتوقفت في ١٤ ديسمبر ١٩٥٧ .

#### ايمن (أم ايمن) :

مدرسة أم ايمن للبنات، مدرسة ابتدائية في الفحيحيل نسبة الى السيدة أم ايمن بنت بركة جارية السيدة آمنه بنت وهب أم الرسول محمد (ص) حضرت الرسول بعد وفاة آمنه سنة ٤٥ قبل الهجرة — ٥٧٧ ميلادية ، وكان الرسول (ص) في السادسة من عمره .

#### أيوب :

الأيوب ، اسرة كويتية من الجناعات واسرة اخرى من غير الجناعات .

#### أيوب حسين :

فنان كويتي شعبي ولد سنة ١٩٣٢ خريج دار المعلمين ١٩٤٩ في المدرسة المباركية . له عدد كبير من اللوحات التي صور فيها البيئة الكويتية والعادات والتقاليد الشعبية واجاد ، اشترك في عدة معارض دولية منها تونس والجزائر والمغرب وامريكا وبريطانيا ، والفنان ايوب حسين عضو في جمعية المعلمين كما انه ناظر لاحدى المدارس في الكويت وله كتاب « مع الاطفال في الماضي » وهو كتاب جمع فيه مختلف العاب الاطفال واناشيدهم وآدابهم .

#### ابو ايوب الانصاري (شارع في الكويت) :

نسبة الى ابي ايوب خالد بن زيد بن كليب الانصاري رضي الله عنه حامل لواء المسلمين بصحبة الرسول محمد (ص) توفي ٦٧٢ في القسطنطينية اثناء جهاد المسلمين ودفن هناك . عندما هاجر الرسول محمد (ص) الى المدينة نزل عند بني النجار وكان ابي ايوب منهم فبركت ناقة الرسول عند داره وكان بعضا من أهل المدينة يحاول الامساك بالناقة فقال الرسول (دعوها فانها مأمورة) .

## الأيوبي :

محمود شوقي الأيوبي ولد سنة ١٩٠١ وهو من ابناء الكويت وشعرائهما كما انه قد تولى التدريس في عدد من مدارس الكويت والبصرة واندونيسيا له من الدواوين الشعرية الأشواق ، الموازين ، هاتف من الصحراء ، احلام الخليج ، الحان الثورة ، ورحيق الأرواح ، الذي قيل انه الفه تحت تأثير الأشباح واصوات لا يعرف مصدرها وكان قد شاهد السحرة في جاوه ، فقد النطق في أواخر ايامه وأصابه مرض عضال توفي على اثره في ٢٣ مارس ١٩٦٦ .

مسجد الأيوبي ( مسجد صلاح الدين الأيوبي ) :

انشأته وزارة الاوقاف في منطقة الخالدية .

عثمان الأيوبي :

العقيد عثمان عبدالله الأيوبي من كبار ضباط الجيش الكويتي حامل وسام الواجب العسكري من الدرجة الاولى .

ايه :

ايه كلمة حورها الكويتيون من اصلها العربي (اي) بمعنى نعم .

آية الله والصفير :

من العباب الاطفال وهي تمثيل لطريقة التنويم المغنطيسي اورد الاستاذ « سيف الشمالان » شرحاً لها في كتابه « الالعب الشعبية » .

أيهُو ؟ :

من الفاظ الكويتيين للاستفسار عن أي شيء يطلب تحديده من الأشياء المتجانسة فمثلا تقول لأحدهم : اعطني ذاك الكتاب وكان موجودا مع مجموعة من الكتب الأخرى ويستفسر صاحبك بقوله : أيهُو ؟ أي اي كتاب تقصد ؟ وأيهُو اصطلاح كويتي للمذكر وأيهُي للمؤنث والجمع أيهُم ، والكلمة عربية مصدرها اي ..

• •

حرف الباء

ب



## باب :

هو المدخل المعروف ، والأبواب المشهورة في الكويت عديدة منها باب  
الدروازه وهو اكبر بوابة في الكويت وباب ابو خوخة والبسات ابو  
صفاقتين ...

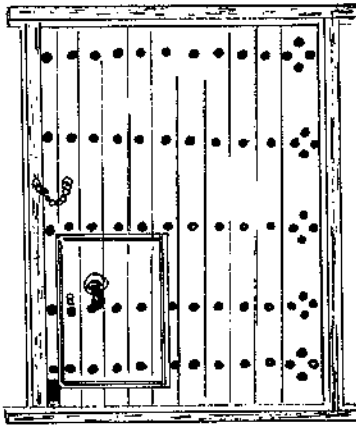

باب ابو خوخة

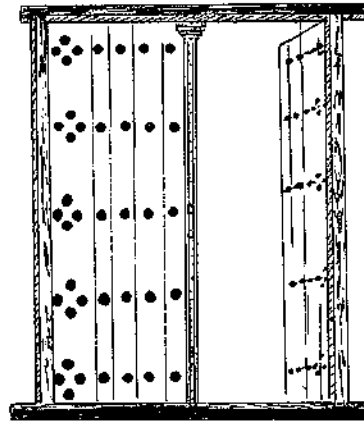

باب ابو صفاقتين

### فتح الباب :

كلمة يرددها الدلال (السماز) العلني في بداية السلعة ويطلب من الحاضرين فتح الباب اي تثمين السلعة في البداية ليسهل التزايد عليها من باقي الزبائن .

### باب الله :

رِزْقُهُ وَسِعَةٌ عَطَائِهِ ، يقول الداعي : « يا الله على بابك ولا خراب طلابك » .

### البابا :

سعادة السيد سميح البابا ، سفير لبنان في الكويت قدم اوراق اعتماده في ٣ يونيو ١٩٦٧ .

### باب الدروازة شعور :

من اموال الاطفال والمراهقين ، تتطلب اللعبة ثلاثة اولاد على الاقل ، يأخذون غتره احدهم او اي شيء منه ويتنازفه الاولاد فيما بينهم بعيدا عن صاحب الغتره الذي يحاول الامساك بغترته لاستردادها .

### الاباطين :

من الاسر الكويتية ، اصلهم من جنوب الجزيرة العربية هاجروا الى نجد واستوطنوا سدير ثم نزحوا الى الزبير وبعضهم هاجر الى الكويت ، جدهم الكبير خميس اباطين العايزي من بني تحطان .

### عبدالمحسن بابطين :

عين رئيسا للقضاة في الكويت عام ١٩٣٨ لمدة قصيرة ، قرابة شهر ثم نحي عن منصبه .

### بابكر (سعادة السيد محبوب مكاوي بابكر )

اول سفير لجمهورية السودان في الكويت قدم اوراق اعتماده في ٢٦ اغسطس ١٩٦٥ ، جاء خلفه بتاريخ ٥ يوليو ١٩٧٠ .

### بابل : (شارع بابل)

شارع في الخالدية نسبة الى مدينة بابل التاريخية من مدن العراق توجد انقاضها على نهر الفرات بالقرب من لواء الحلة على بعد ١٦٠ كيلو مترا جنوب شرق بغداد ، كانت عاصمة (لنبوكد نصر) عام ٦١٢ ق.م. حولها



الاسكندر عاصمة للشرق ، تدهورت في زمن الخلفاء السلوقيين .

### بابوج :

البابوج هو نعل يقال له المداس ويشبهه نصف الحذاء .

### باب يجيك منه ربح سده واستريح :

من الامثال الكويتية يحث على الاعتماد عن سبل الشر والضرر واغلاق ابواب المشاكل لتجنب الفتن .

### بات :

بأي الشيء اي مرت ليلة على وجوده ، يقال هذا الأكل بايت اي انه غير طازج وجاء في الامثال الكويتية قول :  
( حثك بالبايت مو بالفايت ) .

### الباتل :

من الاسر الكويتية : وفي اصطلاح الكويتيين-الباتل-هو الشخص المستمر في طريقه ، والباتل على الشيء هو المداوم عليه والمستمر على منواله وهي من الفاظ البدو والقرويين .

### باجلاً :

الباجلا هو الباتلا ويعرف بالفلو ويزرع في الكويت في دخول الشتاء ويقطف في اواخر الربيع ، وتقوم بعض النساء بطبخ الباجلا وبيعه مطبوخا حيث تضع امامها قدر كبير وحولها الاواني الصغيرة ويجتمع بعض المارة لاكل الباجلا بعد نزع قشرته وبعضهم يذر عليه من البهارات وخاصة الفلفل الاسود الناعم ، كما يقوم ابنها الصغير القسابع قريبا بغسل الصحون ولسان حاله يقول :

**انا ابن الذي لاينزل الدهر قدره فان نزلت يوما فمسوف تعود**

وبائع الباجلا من الرجال يطوف الاحياء وهو ينادي(باجلا يديد) اي انه فوول جديد غير مسوس بالذبان ...

### بقّة الباجلا :

مصوغات ذهبية نسائية من المضاعد (1) منقوشة على شكل حبوب الفول

---

(1) حلق الماضد

وتدعى دقة الباجلا اي طراز الباجلا .

**باجى :**

«الباجى» باقى الشيء وقد حرف الكويتيون القاف جيما جريا على عادتهم

**باجَّه ولا يَّات :**

نداء يردده البائع في آخر اليوم ، يقول : «باجيه ولا ييات» اي اسرعوا وتداركوا ما تبقى من البضاعة لانه مستعد لتخفيض ثمنها خشية ان تبقى عنده للغد وتفسد . .

**باجه :**

الباجه كلمة عراقية من اصل فارسي تعني الكراع المطبوخة وتتألف الباجه من الخبز ولحم الرأس والكراع تطبخ معا .

**باحثة البادية :**

( مدرسة باحثة البادية ) : مدرسة ابتدائية للبنات في الكويت نسبة الى الاديبة العربية ملك حفني اسماعيل خليل ناصيف ولدت في القاهرة ١٨٨٦ ، كاتبة وشاعرة اطلقت على نفسها اسم باحثة البادية ، سعت الى الدفاع عن حقوق المرأة وتعتبر من النساء العربيات الرائدات في ميدان التربية والاجتماع . توفيت عام ١٩١٨ .



**باحورة الصيف :**

فترة اشتداد جبرة الصيف ، تقع خلال الفترة الواقعة ما بين ٢٣ - ٢٧ يوليو .

**بادية :**

تسمية تطلق على صحن معدني او من الملابس بالصين له شكل مقعر يسميها القرويون والبدو **مكّه** .

**بادية الكويت :**

صحراء قاحلة تحيا في الربيع اذا نزلت الامطار في الموسم ، بلغ عدد سكانها عام ١٩٧٠ ( ١٠٩٢٦٥ نسمة ) منهم ٦٦٦٢ سكان بر العاصمة و٨٦٤٨

سكان بر محافظة الاحدي و٩٣٩٥٥ نسمة سكان بر محافظة حولي .

### بار :

كلمة اصلها فارسي بمعنى الحمل او الثقل ، يقال البار على هذا اي ان هذا المكان هو مركز الثقل ، وبار بمعنى كسد ، يقال بارت الاسعار بمعنى كسدت والاخيرة من العربي الفصيح .  
وجاء في الامثال الكويتية : البار على البيوار وجاء ايضا « لولا اختلاف الانظار بارت الاسعار » .

### البار على البيوار :

من الامثال الكويتية انظر بيوار . .

### بارا :

كلمة مضارعها يباري اي يلاحظ أو يواكب ، نحو : الحارس يباري الاسواق اي يلاحظها ، والسيارة تباري القافلة اي ترافقها وتواكب سيرها .

### باربار :

ستار من الخيش او الخوص يضعه البحارة فوق جوانب السفينة ليحميهم من الهواء البارد . والكلمة هندية فارسية بمعنى الحاجز الواقي او الستار الواقي .

### البارح :

البارح اصطلاح يطلق على الرياح الموسمية مدتها اربعون يوما تسبب هياج بحر الهند وانقراب هبوبها يسميه الكويتيون «عَلَاكُ الموسم» اي انتهاء موسم الفوص ، وللبارح عدة أسماء منها بارح الثريا ، بارح الجوزاء البارح الكبير بارح الشمس بارح السرايات .

### بارح الثريا ( بارح السرايات ) :

رياح تقع في برج الجوزاء من ١٧ — ٢٩ من برج الجوزاء يوافق ٨ — ٢٠ يونيو فيها يشتد الحر وتجف الاعشاب وتغور المياه وتصرف (١) البهائم ويستحب نوم الظهيرة .

### بارح الجوزاء : ( البارح الكبير ) :

(١) نطلب الفمل

انظر البارح الكبير .

## بارح السرايات ( انظر البارح الصغير وبارح الثريا )

### البارح الصغير :

ويسمى ايضا بارح السرايات وهو هواء شمالية غربية بالنسبة للخليج العربي تقع خلال الفترة ما بين ١٥ ابريل حتى ٢٧ مايو .

### البارح الكبير ( بارح الجوزاء ) :

رياح تقع بعد البارح الصغير مباشرة وبعدها يأتي بارح الثريا . ويقع البارح الكبير خلال الفترة ما بين ٤ - ١٦ من برج الجوزاء الموافق من ٢٦ مايو الى ٧ يونيو وهذه الرياح شمالية غربية تعرف باسم ( البركسات ) ويقال لها - ايضا - البطين ، فيها يقل المطر وتجف الاعشاب يزعم المراقبون انه اذا لم ينزل مطر خلال هذه الفترة اصبح العام كله مجدبا وجافا . والبارح الكبير هو اول القيط ، فيه يهيج بحر الهند واليمن ويبدأ فيه ظهور البطيخ الاصفر وتحمل النخيل ويكثر الخيار والطروح ( الغشاء ) وينضج العنب والبصل ويكمل خلق اللؤلؤ .  
فيه اربعينية القيط واشتداد السموم . .

### بارح الشمس :

رياح تقع في طالع الرشا من برج الثور في اواخر الربيع وبداية الصيف يظهر فيه التين والتفاح والشمس ويبدأ البارح من ٦ مايو .

### البارحه :

البارح والبارحه ، يقصد بها الليلة الماضية ، اي البارحة وهي كلمة عربية من برح اي مضى ، والبارحة هي الليلة التي برحت .

### بَارْد حَلْج ( بَرْد حَلْج ) :

رأس في بحر المنطقة الجنوبية يقع على بعد عشرة كيلومترات شمال رأس الخنجي ، يقال له برد حلج او بارد حلج ، والحلج هو الغم واصلها العربي حلج او حلقوم . هير برد حلج : مغاص للؤلؤ يعرف بعراض برد حلج ، ضم الى السعودية عام ١٩٧٠ .

### باردان :

نسيج من الخياش يلف على البضاعة المعدة للنقل ليحميها من التلف ،

وباردان كلمة فارسية تتألف من كلمتين بار بمعنى الحمل ودان بمعنى وعاء .  
اي وعاء النقل ..

### بارع :

كلمة تقال للفتاة او المرأة التي لا تستحي او لا تجد غضاضة في التحدث مع الرجال ، او تتلفظ بالكلام البذيء فهي بارع من براعه وتصرفها يسمى براعة اي براءة والناس بريئون من عملها !!  
تقول البنات في انشودة لهن للبارع :

يمه ياالبارع      تؤويةالمعين  
تبي لهارجلين      واحد عور وواحد زين  
واحد يعطيها ربه      وواحد يعطيها ربيتين !

### باركوت ( فاركوت ) :

معطف كبير اصله من اللباد خاكي اللون من مخلفات الجيوش الامريكية بعد الحرب العالمية الثانية له اضرار اصفر يحمل شعار الولايات المتحدة الامريكية يسميه الكويتيون واركوت من الكلمة الانجليزية معطف الحرب ( WAR COAT ) ثم اصبحت التسمية تطلق على كل معطف كبير وبعضهم يسميه فاركوت من الانجليزية ( OVER COAT )

### باره :

عملة تركية قديمة استعملت في الكويت ونجد والعراق ، وهي جزء من اربعين جزء من القرش التركي ، وكل اربع بارات تساوي متليك والمتليك يعادل آنه هندية تساوي ١٨٧٥/٤ فلوس كويتية . وكلمة « باره » تركية بمعنى « جزء » .

### الباره :

قضيب من الحديد يدخل في الدوار عند جر السفينة الى الشاطئ او انزالها الى البحر، والدوار عبارة عن بكرة من الحديد براسها ثقوب يدخل البار فيها ويدور به شخصان او اكثر لطي الحبال حول البكرة ...  
( انظر دوار )

### البارودي ( شارع في الكويت ) :

نسبة الى محمود سامي البارودي ولد سنة ١٨٤٠ شاعر مصري من رجال السياسة ومن قواد الثورة العربية، نفي الى سيلان وتوفي سنة ١٩٠٤

في القاهرة ، له ديوان البارودي .

### باري ديا وادو :

سفير جمهورية غينيا في الكويت قدم اوراق اعتماده بتاريخ ١٢ مارس سنة ١٩٦٤ ، جاء خلفه بتاريخ ٥ ابريل ١٩٧٠ .

### باريه :

الباريه حصير منسوج من شرائط القصب ويسمىها البعض منقور،الجمع بوارى ومناقير ، وتستعمل الباريه كحصير للجلوس او لتسقيف سطوح المنازل توضع فوق الجندل والباسجين وفوقها طبقة من الطين واخرى من الرماد او الطين الصليبي ، كما تستعمل البارية لتسقيف الاكواخ والسقائف .

### بازه :

نوع من القماش المقلّم ( المخطط ) خطوط متقاربة وهي كلمة هندوستانية .  
« باسآك يا بو عن علم اللّبي فاتو صياح بلا ديره وشعال بلا ضوء » . :  
من الالغاز الكويتية يقصد به الرعد والبرق .

### باسچيل :

نوع من اعواد القصب الغليظ يجلب من شرق افريقيا ويشق جزئين او اربعة ، كل جزء بعرض بوصة ونصف او بوصتين . يستعمل لتسقيف غرف المنازل ، يدق فوق الجندل على شكل متقاطع يبدو كالمربعات للزينة ويمنع الحصير — الذي يوضع فوقه طين — من النزول ما بين الجندل . وباسچيل تتألف من كلمتين باص وچيل او ( كيل ) والباص من البوص والغيل كلمة فارسية تعني الطين ، والباسچيل بوضعه فوق الجندل يمنع الطين من النزول من السقف كما ذكرنا .  
كما يصنع من الباسچيل شبابيك للنوافذ او حواجب فوق اسطح المنازل . .

### باسگيل :

تمع من الفخار او الطين يوضع فوق راس الكدو (١) بداخله جبر ، والكلمة فارسية من كلمتين باز اي مفتوح وگيل اي طين ، بمعنى الطين المفتوح او الجوف .

### باسور :

الجمع بواسير ، هي زوائد لحمية تصيب فتحة الشرج تسبب ألما وقروحا

(١) الترجيلة

وتنضج دما ، كانت تعالج - قديما - بمسحوق عظام الاسماك تدق وتسحق وتوضع على الجمر ويتبخر بها المصاب فيبرا ، والبعض يعالجون البواسير بواسطة عصير شجر العُشُر او الشَّرِي او السَّدر ، اما الطب الحديث فيعالج البواسير بطرق اخرى .

### باسييه : (BASS)

الجمع باسي ، نوع من الاسماك ذات الانياب والزعانف البارزة ، ظهرها مكسو بالشوك من رأسها حتى ذنبها .

### باشا :

- رتبة سلطانية تركية  
تمنح للمقربين من  
السلطان العثمانيين ،  
والباشا ايضا تسمية  
تطلق على ملوك ورق  
اللعب (الجنجفة) (١)  
وهي باشا الحاس ،  
باشا الدين ، باشا  
السبييت وباشا الكفيس .

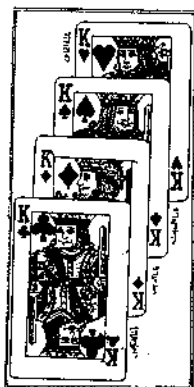

### باشا الحاس : (K. HEARTS)

ورقة اللعب تحمل صورة الملك وفيها رسم للقلب بالأحمر ، والحاس كلمة اصلها هارتس اي الورقة ذات القلوب

### باشا الدين (K. DIAMOND)

ورقة اللعب التي تحمل صورة الملك وفيها رسم بمقلوي الشكل باللون الأحمر والدين كلمة انجليزية تعني القطعة الماسية

### باشا السبييت (K. SPADE)

ورقة اللعب تحمل صورة الملك وفيها رسم يشبه القلب الا ان له رأس مثلث باللون الأسود وهي من الكلمة الانجليزية سبيد وتسمى عند بعض العرب ( بستوني ) .

(١) الكوتشينه

## باشا الكَلْفَس ( K. CLUBS )

ورقة اللعب تحمل صورة الملك وفيها رسم مثلث له ثلاثة رؤوس مستديرة

كما في الرسم .

باشيق :

– طير البازي او الصقر  
الدوري من سباع الطير  
ريش ظهره بني غامق  
وبني فاتح وريش بطنه  
مخطط رمادي .

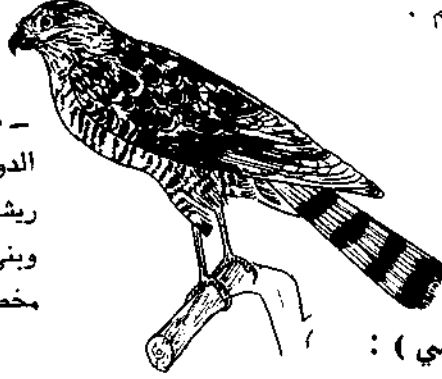

باشي ( حَمَّال باشي ) :

اسم ادارة الميناء قبل التأميم كانت تابعة لشركة البواخر الهندية البريطانية،  
تأسست كشركة للنقل والتنزيل في ميناء الكويت ، تأممت وأدمجت مع  
الجمارك سنة ١٩٥٣ .

باص :

كلمة تطلق على جواز السفر من باس بورت .  
والباص كلمة دخلت حديثا لسيارات الباص التي كانت تعرف باسم  
( ابو عَرَّام ) .

باصج :

تعبير للمذاق الرديء كأن يكون الطعام قليل الملح او غير طازج .

باصر :

باصر اي خط في الرمل او قرأ في الكف لينظر في المستقبل ، او لمعرفة  
ما اذا كان احداً يدبرامرا، قال عبداللطيف الكويتي في اغنية له :

**يا من يباصر لي انا مفتون شـوف فيها الذي فيها !**

وباصر من ابصر في الغيب .

باطلي :

آلة من لوازم الربانة لمعرفة اتجاه الرياح ومعرفة مقدار سرعتها ، وفي  
قول للبحارة : «حَكِّمْ قَيْاسَكِ وَالْبَاطِلِي عِنْدَ رَاسِكِ» .



## الباطن (وادي البطين) :

ترجم في الخرائط ( الباطن ) خطأ واصله حفر البطين منخفض من الارض على الحدود الكويتية العراقية يحاذي الحدود الغربية ويهبط جنوبا حتى الاراضي السعودية ، تكثر فيه الغزلان والأرانب وطيور الحباري قيل انه كان موطن بني هلال في يوم من الايام وكان نهرا ثم جف في الأحقاب الأولى القديمة(١) عرضه حوالي ٨ كيلو مترات .

## باطنية :

مستشفى الامراض الباطنية يسع لـ ٢٦٤ سريرا انظر (امراض) .

## الباطول :

( بكيف الباطول ) كلمة يشترط فيها اللاعبون بأن لأحدهم الخيار في ان ينهي اللعب متى شاء سواء ان كان غالبا أو مغلوبا ( بكيف الباطول ) الذي يبطل اللعب .

## الباع ( بوع ) :

الباع أو البوع هو قياس بدائي طولته على امتداد اليدين مع الصـدر حوالي اربعة أذرع أو ستة أقدام يستعمل هذا القياس لبيع الحبال وقياس عمق البحار والآبار ويعادل الباع طول قامة الرجل والباع كقياس لبيع الحبل كلمة عربية ، وجاء في الأمثال الكويتية : فلان ( ما يعرف كومه من بوعه ) .

## باغه :

كلمة تركية للقطع المصنوعة من البلاستيك أو النيلون .

## بافته :

كلمة هندية وفارسية للقماش الابيض ويقال له بافته وبفتة وبفته أي النسيج القطني .

## باقر ( احمد باقر ) :

فنان كويتي ولد سنة ١٩٣٣ خريج المعهد العالي للموسيقى العربية في القاهرة ١٩٦٦ احترف التلحين الموسيقي ، وعمل على تطوير الأغنية الكويتية وادخل بعض الآلات على الموسيقى الكويتية ، وتمتاز الحسان

(١) العربي العدد ١٢٦ مايو ١٩٦٩ .

احمد باقر وتوزيعه الموسيقي يربط الماضي بالحاضر ، بدأ في تطوير الاغاني الكويتية منذ عام ١٩٥٩ .

### الباقلائي ( شارع في الكويت ) :

نسبة الى ابي بكر محمد بن الطيب الباقلائي . فقيه وعالم وفيلسوف عربي له كتاب ( اعجاز القرآن ) توفي في بغداد ١٠١٣ م .

### باكوره :

الباكورة عصا معكوفة الراس تتخذ عكازاً اللفظة « سواحلية » باكورا مما يروى ان المرحوم الشيخ احمد الجابر الصباح حاكم الكويت الأسبق قد امر عام ١٩٣١ بنزع البشوت واستعمال الباكورة ، (انظر سنة البشوت ) ..

### باكيت :

علبة صغيرة من الكرتون ويطلق على علبة السجائر باكيت سجائر من الكلمة الانجليزية PACKET

### باك ( باق ) :

باق أي سرق والبواق هو اللص ، والبوگه هي السرقة وهي كلمة عربية جاءت في المعاجم العربية : باق القوم أي سرقهم . وجاء في الامثال الكويتية : بيت البايق باقوه !

### باكديس :

الباكديس هو المكان المعد لتكييف الهواء الطبيعي ، فقد كان الكويتيون قبل دخول المكيفات والرواح يستعملون الباكديس وهو برج بارز فوق اسطح المنازل له عدة ابواب لا تزيد عن اربعة يصطدم بها الهواء فيدخل في تجويف يصل الى داخل الغرفة ويلطفها والباكديس كلمة فارسية باد بمعنى هواء وهم بمعنى وقف ، اي ماسك الهواء .

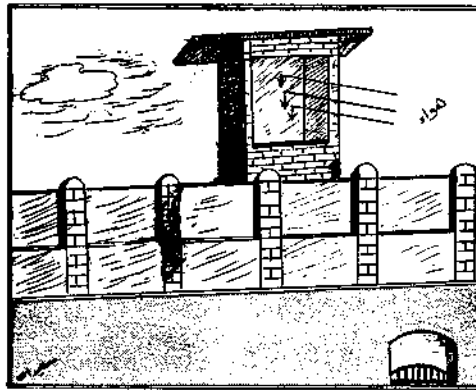

## البال :

البال هو الفكر والانتباه ، يقول احدهم : حط بالك اي انتبه ، ولا تدير  
بال أي لا تقلق ، وخلصنا على البال اي لانفسانا ، والبال كلمة عربية  
تعني الخاطر والقلب .  
**حط بالله :** اي لاحظ وانتبه

## بالطو :

البالطو هو المعطف . كان الكويتيون يلبسون البالطو فوق الدشداشه  
اما في الوقت الحاضر فلا يرتاحون لوجود البالطو فوق الدشداشة وعندما  
يلبسون دشداشة وبالطو من نفس القماش يقولون انه ( غاط ) أي  
البدلة الكاملة .

## بالك :

كلمة كويتية بمعنى اياك ، او إحذر ، بالك تنسى اي اياك ان تنسى  
وبالك تعمل كذا اي احذر ، قال الشاعر فهد بورسلي :

**الدار جارت ما عليها شافه      والحر فيها شايف ما عافه**  
**بالك انكائر صدها وان صدت      عاداتها عقب آقبول نكافه**

## بالك عنه :

كلمة يقال عن بعضهم اذا لوحظ عليه الفخر او الغرور ، يقولون انه عمل  
كذا ويعمل كذا ، وبالك عنه . اي انه مستمر في عمله وحركاته .. كما  
تقال ايضا للمجتهد لايجد تقديرا بل يتحدث عنه الاخرون بما لا يفيده  
ويشتمون به بقولهم ( بالك عنه ) .

## بالك بالك :

كلمة يرددنها الحمالون اذا حملوا شيئا ثقيلًا وكذلك اصحاب العريسين  
والحمير أو اي شخص يحمل شيئا يخشى ان يصطدم به المارة يقول  
هذه الكلمة لتنبيه الناس ليأخذوا حذرهم .

## حكاية :

عندما وصل الى الكويت اول سيارة امتلكها الشيخ مبارك الصباح لم  
يكن فيها بوق ولا اية آلة للتنبيه وانما يوجد شخص يركض امامها ويردد  
بصوت مرتفع بالك بالك .

### بالوجه منظره وبالظهر مقص :

صفة تطلق على بعض الناس من المنافقين والمرائين الذين يتكلم — احدهم — امامك بما يرضيك ويتحدث عنك عند الناس بما يسيء اليك ، وهو امامك كالمرآة تنظر فيها وتراه وكأنه يعبر عن آرائك حتى لكأنه انت . . ولكنه في غيابك كالمقص يقطع ظهرك .

### بالوده : FALOUDA

ويقال لها فالوده وهي قطعة حلوى تعمل من النشا والسكر وتطبخ في الماء وهي كلمة هندية لضرب من الحلوى .

### بالوعه :

البواليع المعروفة في الكويت على نوعين بالوعة الزاد وبالوعة المسبح ، وبالوعة الزاد هي المخصصة لغسل اليدين بعد الطعام وغسل اواني الطعام اما بالوعة المسبح فهي مخصصة لمياه الحمامات والمراحيض .

### بالول :

البالول نوع من الاسماك الصغيرة ذات لحم طيب الجمع بواليل والبالول بطنه ابيض وظهره رمادي منقط بالأصفر .

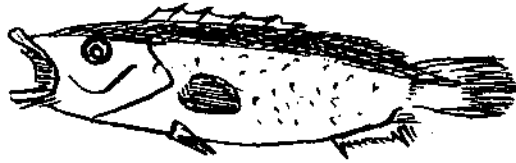

والبالول في اللغة العربية هو الصعب او صعب المراس .  
والبالول من اسماء الاسر الكويتية .  
صالح البالول . . مطرب كويتي اشتهر بفن الهاللي .

### باله :

حزمة من البضائع كفردة البطانيات أو المعاطف ، اذا احكم ربطها يقال لها باله وكذلك ربطة القطن يقال لها باله ، والكلمة أصلها ايطالي .

### بامبو : BAMBOO

تضيب حديدي مجوف يدخل في اكياس البضائع من الخارج ويخرج التضيب حيث يحمل معه كمية من نوع البضاعة الموجودة في الكيس وذلك لمعرفة نوعية البضاعة كالرز والسكر والشعير . . والكلمة سواحلية تعني عود

القصب المجوف BAMBU

## باميا :

من الخضار بداخلها السائل المخاطي المعروف ، يسميه الكويتيون سناسين ومن اقوالهم :

«مالت على الباميا ابو السناسين» ، يقال هذا لمن يفشل في مهمة ما أو لم يحسن عملا بمعنى لقد خيبت الرجاء ، انسب الاوقات لزراعة الباميا في الكويت في فصل الربيع .

## باوره : (بيوره)

مرساة السفينة بعضهم يسميها انكر (١) والبعض يسميها «الهلبي» (٢) اعتاد البحارة ان ينشدوا انشودة خاصة عند رفع الباوره وتسمى شيله او بريخه انظر (برخه) . .

## باهروم سجاه :

سعادة سوتيان باهروم سجاه اول سفير لاندونيسيا في الكويت قدم أوراق اعتماده في ٢٣ فبراير ١٩٦٩ .

## بايع ومخلص :

اصطلاح يقصد به الشخص الذي به مس من الجنون ، وكذلك تقال لمن زهد الدنيا ، او حشر نفسه في المعركة واقتحم الميدان الخطر وبايع ومخلص بمعنى الحياة والمات لديه سواء . او الحرية والسجن سواء لا يعبأ بعقاب يطاله او ان ضميره لن يؤنبه على فعل يفعله وبايع ومخلص بمعنى ان قلبه فارغ لا يشغله شغل . اصل الجملة ان صاحب بضاعة كان قلقا اشد القلق على بضاعته ويتمنى تصريفها وعندما تم له ذلك غمرته السعادة وجاهر بسعادته وتساءل الناس عن سر سعادته فكان الجواب : انه بايع ومخلص بمعنى انه ازاح عن كاهله حملا ثقيلا .

## بايباغ :

تسمية تطلق على ربطة العنق ، سمعها الكويتيون من العراقيين الذين نقلوها عن الأتراك .

## البترول والكيماويات :

شركة صناعة الكيماويات البترولية شركة مساهمة كويتية اشترك في تاسيسها وزارة المالية ممثلة عن حكومة الكويت وشركة البترول الوطنية الكويتية وشركة الصناعات الوطنية . تأسست في ٢٣ يوليو ١٩٦٣ .

## البترول :

عماد الاقتصاد الكويتي . في سنة ١٩٢٤ منحت حكومة الكويت شركة ( EASTERN & GENERAL SYNDICARE LTD. ) امتيازاً للتنقيب عن النفط في الكويت وفي سنة ١٩٣٤ حصلت الشركة الانجليزية الايرانية على امتياز التنقيب عن النفط بالاشترك مع شركة ( GULF CORPORATION ) الامريكية وحفرت اول بئر في البحر سنة ١٩٣٦ ، وفي سنة ١٩٣٨ وجد النفط في البرقان وفي سنة ١٩٤٦ صدرت اول شحنة للبترول الكويتي الى الخارج . ويوجد البترول في البرقان والاحمدي والمتوع والروضتين والوفرة والخفجي والفوارس والصابرية . ( انظر نفط ) .

## البترول الوطنية :

شركة البترول الوطنية الكويتية . تأسست سنة ١٩٦٠ برأس مال قدره ٧٥ مليون دينار كويتي وهي شركة مساهمة كويتية تساهم الحكومة بنسبة ٦٠٪ والباقي من اسهمها للمواطنين ، تقوم الشركة باستغلال الاراضي التي تخلت عنها شركة نفط الكويت المحدودة سنة ١٩٦١ كما تقوم بتوزيع منتجات النفط للمستهلكين ولها مصفاة خاصة بها تأسست في ٥ مارس ١٩٦٦ .

## بَتَل :

بمعنى استمر ، ابتل (فعل امر) بمعنى استمر في طريقك او استمر على عادتك وهي من الفاظ القرويين والبدو .

## بَتَّسَه :

او بَتَّاتِي الجمع بَتَّانِيات ، هي المفاصل الحديدية التي تستخدم للأبواب والنوافذ . الواحدة بَتَّة لعل أصلها بتره أي المقطع .

## بَكِّي :

صفة الشيء الجديد اللامع لم يستعمل بعد . يقال هذا جديد بتي .

## بتيل :

نوع من السفن الكويتية القديمة ذو شراعين حمولته من ١٥ - ٦٠ طن  
يمتاز بالسرعة عن باقي السفن الخشبية يستعمل لرحلات الغوص يسع  
لحوالي ثمانين بحارا وشكله يشبه سفن الفينيقيين أو الفراعنة  
يصنع كثيرا في شرق  
اسيا والشرق الأقصى  
وقيل ان سبب التسمية  
عائدة لاسرة باتيل من  
كلكتا ( PATEL )  
اشتهرت بصناعة ذلك  
النوع من السفن  
الشراعية .

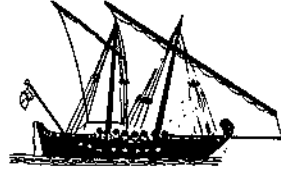

## بتيل ابن تمام شاحن وخالي بريالين :

من الامثال الكويتية ، واصله ان السيد ابراهيم بن تمام الدوسري كان  
يملك سفينة من نوع البتيل يستخدمها للغوص ولنقل البضائع من والى  
الكويت والبصرة والبحرين وكان يعطي بحارته ريالين (١) لكل منهم سواء  
اكان معه عفشاً أو فارغاً وكان يشترط ان تكون الاجرة ريالين حتى  
راجت مثلاً ..

## بتيل السردال :

سفينة بتيل يستعملها امير الغوص او امير البحر يكلفه امير الكويت  
بمرافقة الفواصين ومنه تطلق المدافع وترفع الاعلام معلنا انتهاء موسم  
الغوص ( انظر امير الغوص ) والسردال كلمة هندية اصلها سردار اي  
الزعيم .

## بتيث :

نوع من الأكلات الكويتية تعمل من السمّن والطحين والتبر والهيل يسميها  
البعض حنيني من الفاظ اهل القرى ونجد وبيث جمع بث بمعنى خلط  
الشيء ..

(١) الريال يعادل ٢٠٠ فلس .

## بَجَخ :

اصلاح لقول الكذاب ، ليس للكلمة اصل في اللغة العربية او الاعجمية وهي كلمة تقال للحديث الذي لا اصل له ولا اساس من الصحة ، وعندما يتحدث الكذاب يقولون انه يبجخ والكلام كله بجخ اي كذب .

## بُجِّي :

نوع من الكلاب الصغيرة ذات فرو وعيون واسعة ، والتسمية تطلق على ذو العيون الواسعة والكلمة عربية فصيحة يقال للشيء الواسع او الموسع ، ومن الفاظ الحساوية قولهم بجت الدجاجة اي باضت واتسع مخرج البيضة .

## بَجَح :

فلان صوته بج من كثرة الكلام او بسبب مؤثرات طبيعية .

## بحار :

ملاح السفينة ، الجمع بحارة او بحرية كان لهم شأن في الماضي ، وكان للبحار منزلة اجتماعية لا بأس بها في هذا المجتمع الذي كان يبحث عن لقمة العيش في عرض البحر ، اما الاجور التي كان البحار يتقاضاها فكانت تعتمد على كثرة البحارة الموجودين وقتلهم والمبالغ التي يحصلها صاحب السفينة حيث توزع عليهم بنسب متفاوتة للبحار منها سهم واحد من ربح الاسفار وكانت حكومة الكويت قد اصدرت قانون البحرية يعرف بقانون المسافر من واحد وستين مادة في ٢٩ مايو ١٩٤٠ وقانون اخر للغواصين من واحد وخمسين مادة صدر في ٤ يونيو ١٩٤٠ ذكر فيه العلاقة بين البحارة وحقوقهم وفيه حل للمشاكل التي تواجههم وعلاقتهم بالحكومة . وهذا القانون هو غير القانون البحري الكويتي الصادر بتاريخ ١٤ يونيو ١٩٥٩ للمراكب الحديثة .

وكان البحار لا يعرف الاستقرار في البلاد حيث ينتقل من الكويت الى البصرة ثم سواحل ايران والبحرين والهند وسواحل عمان وسواحل شرق افريقيا . اما الان فقال عنه الشاعر محمد الفايز (١) :

وتفياً بحار ظل مدينة عصرية وتفسرت ادوار  
وتبدلت حاراته ودروبه والبئر والسقاء والحمار

(١) من قصيدة بلاد الهولو



وبعد ذلك قال البحار معنا اولئك الذين نسوا فضله وكفاحه :  
 علقت كل شموعي في منازلكم وفي دروبكم وزعت اقماسي  
 وكلما عصفت ريح بساحتكم آويتكم بزلوعي وهي كالنار  
 حتى مضى جل ايامي وما كشفت استار ليلكم الكهفي انواري  
 فكم تحطم نجم فوق صخرتكم وكم رميتم قناديلي باحجار  
 انا المُنْعُ اذا ما الكل قد هفتوا انا القوي بايماني واصراري  
 لكني لم اهب للريح اشرعتي ما دامت الريح تجري ضد تيار  
 ولم امد يدي للراقصين على حرف الحياة ولم اعبأ بثرثار  
 ضمنت ياشاربي الكاسات من عطشي وجعت يا سارقي قمحي واثماري  
 اسفت ان شابا رحمت امطره على المظلم وانني الظالم العاري  
 على الرمال قناديلي محطة وفي الصخور بقايا بعض قيثاري  
 ثم يدرك البحار انه اسرف في لوم الجاحدين الذين لا احساس  
 عندهم ويقول (١) :

لئن نضبت كأس وجف حبابها ففي ظمأي كأس لذيق شرابها  
 ساطوي شفاهي بعضها فوق بعضها اذا ضمنت حتى يجف لعابها  
 سائبت حتى يبلغ المخض غيبتني وبلا اناقي الفساح سحابها  
 لكم كرمكم والعاصرون وليلكم ولى الشمس ففضاضا على اهابها  
 وما انتم الا بقايا اصابع قد احترقت لما اعتلاها شهابها  
 وما ارتفعت جدرانكم من مهابة ولكنها الايام هاج عبابها  
 مدينتكم هذي التي ترضعونها ستمتصكم حاراتها وقبابها  
 هبطتم بها لم تعجن الخبز كنكم ولا دوركم منها يسوي ترابها  
 الى ان قال :  
 تلودون في ظل وريف وخلفه  
 ظهيرة يوم لا يطاق جنبها

### مذكرات بحار :

ديوان شعري حديث للشاعر محمد الفايز اسمه ايضا ( النور من الداخل ) .

### بحت :

الشيء البحت هو الصنف الصافي لم يداخله أي صنف اخر ،  
 يقال : رز بحت ، اي بدون ادم . وشاي بحت اي بدون سكر ونحو ذلك .

### بحر : ( بحر الكويت )

يحاذي ساحلها الشرقي من البصرة شمالا حتى ساحل منتصف المنطقة

(١) من تمسيدة العامرية .

المحايدة سابقا وفيه بحر العدان وبحر حاجب البنات .

### **البحر :**

عائلة كويتية ينتسبون الى بحر بن سواده بن عمرو بن الازد ، وقيل من بني بحر بن عمرو من لخم من القحطانية .

### **مسجد ابن بحر :**

من مساجد الكويت اسمه الفاضل محمد عبدالرحمن البحر تأسس سنة ١٣٢٥ هـ ١٩٠٧ م ، ويقع في وسط شارع عبدالله السالم في مدخل سوق الخضار ، جددته دائرة الاوقاف سنة ١٩٥٢ — ١٣٧٢ هـ .

### **مسجد ابن بحر :**

مسجد أسسه المرحوم ابراهيم البدر سنة ١٦٧٠ واعداد بناءه المرحوم عبدالله بن علي البحر سنة ١٧٤٥ ويعرف بمسجد البراهيم على شارع الخليج العربي (انظر بن براهيم) .

### **مسجد عبدالله البحر :**

مسجد في منطقة حولي نسبة الى الحاج عبدالله محمد البحر من ابناء الكويت ، ولد سنة ١٨٨٥ وتوفى بتاريخ ١٥ فبراير ١٩٦٣

### **حمد البحر :**

حمد احمد محمد البحر، وكيل وزارة الجمارك والموانئ في ٦ نوفمبر ١٩٦٢ .

### **امير البحر :**

انظر امير الغوص تحت «غوص» .

### **بيك البحر :**

طائر يعرف بزرزور الماء ، وهو طائر بحري له منقار طويل .

### **فسو البحر :**

زفرة البحر ، تحدث في ايام الصيف عندما يسكن الهواء حيث يعقب ذلك السكون هبوب رياح شرقية تحمل معها رائحة البحر وتشم تلك الرائحة على بعد يصل الى ثلاث كيلو مترات ، وعندما يشم الناس تلك الرائحة — في الماضي — يقومون بحك رؤوسهم بايديهم ، وقد ينبههم الى ذلك احد الحاضرين بقوله : «فسا البحر حكوا روسكم» ! ويقومون جميعهم بحك رؤوسهم حتى تروح رائحة الزفرة ، ويعتقدون ان من يشم رائحة البحر

ولا يحك رأسه يصاب بالحزاة ! وهي قرحة تصيب الرأس انظر  
«حزاة» وقيل يظهر الشيب سريعا .

### **بَحْرَ عَيْنِهِ :**

يقال فلان بحر عينه بمعنى فتحها وبلغها ، ونظر نظرة مخيفة !

### **بحر البنات :**

ساحل بحر العدان من المغاصات الساحلية من الرأس حتى المشعاب  
سبب التسمية ان الذين يبحثون فيه عن اللؤلؤ ليسوا من الرجال المغامرين  
لان الرجال يبحثون عن اللؤلؤ في أماكن صعبة والذين يفضلون الخمول  
والطرق المريحة هم الكسالى اشباه البنات !

### **بحراني :**

البحراني عند الكويتيين وأهل نجد هو المتذهب بالمذهب الشيعي والتسمية  
اطلقت في الاصل على أهل البحرين ثم شملت ما جاورهم من أهل الحسا  
والقطيف والعجم .

### **بحرث :**

بحرث الشيء اي بعثه وفرقه ، وهي محرفة من الكلمة العربية بحرث  
للمعنى نفسه .

### **البحر ستة والعَمار ستة :**

من الأمثال عند البحارة ، يقول : البحر عمقه ستة ابواع (1) والعمار  
هو حبل مرساة السفينة طوله ستة ابواع ولا يمكن ان يفي بالفرس  
المطلوب وهو رسو السفينة الا قليلا يضرب هذا المثل لضيق الحال او  
للموظف الذي لا يجد ما يوفره من راتبه .

### **نور البحر :**

من الاسماك له حذبة ( سنام ) .

### **عشبة البحر :**

من الاعشاب البحرية تظهر في بعض اجزاء الساحل قرب رأس عجوزة عند  
انحسار الماء .

(1) قبات .

**ويه البحر : (رثة البحر) :**

من الاسماك .

**البحره :**

مستنقع مياه في أرض رملية او هي صخور مشبعة بالغاز ، والبحره في الكويت آبار في الشمال تقع شمال الصابرية ، والبحره ايضا

منطقة شمال غربي مرتفعات الزور تبعد عن كاظمة حوالي ثلاثين كيلو متر حفر فيها اول بئر للبترول في ٣٠ مايو ١٩٣٦ على عمق ٧٩٥٠ قدما ولم يمتد فيها على النفط .



**البحره (مشائات البحره) :**

مجموعة آبار تقع جنوب الكويت على بعد ١٩ كم غربي الشعبية .

**بحره حَوْشَان :**

تقع شمال الكويت على الحدود الكويتية العراقية تشتهر بكثرة اوديتها . وحوشان اسم من اسماء البدو .

**(البحري) القانون البحري :**

قانون صدر بتاريخ ١١ ابريل ١٩٥٩ يتألف من ٨٣ مادة .

**البحرين ( شارع البحرين ) :**

شارع في السالمة نسبة الى دولة البحرين العربية ، يمتد من شارع سالم المبارك حتى شارع البلاجات ماراً شرقي مدرسة السالمة المتوسطة .

**بحرية : بحاره ، طاقم السفينة .**

**عرضة بحرية :**

من اغاني العرضة تؤدي على سطح السفينة وهي كالعرضة المعتادة الا

انها لا تستخدم فيها السيوف ولا البنادق ، وهي بطيئة تعتمد على الدفوف والطبول .

### **بَحَصَّ (بَحَاَصَه) :**

البحاصة هي ارض صلبة لا رمال فيها ولا اعشاب ، ويقال فلان قاعد يبحص الارض اي يكتسها لابعاد التراب والرمل عنها ، وتسمى بحاصه .

### **بَحَلَّ :**

بمعنى تورط ، وفلان بحل بالشيء الفلاني اي لم يستطع منه فكاهه من الفاظ اهل القرى والبادية ، اما الحضرمي يقولون ابتحل او توحل للمعنى المذكور ..

### **بَحَلَّقَ :**

بحلق فلانا عينه اي اخذ ينظر بشراهة او وقاحة ، او ينظر نظرات مخيفة ، ومن طرق البحلقة ان يبط ادهم عينه بواسطة اصبعه ! .

### **الْبَحْوَه :**

من الاسر الكويتية ، اشتهرت ببناء المنازل في الماضي ..

### **الْبَحِيث (ابار البحيث) :**

مجموعة ابار شمال شرق الكويت تبعد حوالي سبعة كيلومترات عن الحدود العراقية كانت موردا للمخزخه وللسافرين من والى الزبير والبصرة .

### **بَخَّ :**

يلفظها الاطفال بصوت مرتفع جدا حيث يكن ادهم خلف جدار او احد الابواب وعندما يمر احد معارمه يتلفظ بالكلمة (بخ) بصوت عالي بقصد ازعاجه !

### **بَخَّخَ :**

علبة تحتوي على الهواء المضغوط ، بعضها فيه عطر والبعض فيه تائل الحشرات والبعض فيه صيغ ونحو ذلك .

### **الْبَخَّار :**

هو كراج السيارة الخاصة ، وليس كراج التصليح ، والْبَخَّار ايضا

مستودع تحفظ فيه البضائع وبخار كلمة اعجمية ..

**بَخَّت :**

البَخَّت هو الحظ ، يقول احدهم ممنيا صاحبه : هل تود ان تكون كذا او تملك ذلك ؟ فيجيب جان بخت ، اي ياريت !

وفلان بخيت اي محظوظ ، وبخيت من اسماء الرجال ، وبخيته من اسماء النساء ، وبعض الناس يخلفك ببختك نحو ان شاء الله ببختك اذا كنت تكذب ، اي ستكون النتيجة سيئة لمستقبلك ، وعندما يقول احدهم : لقد ذللت بختك اي ظلمت نفسك .

**بَخَّر :**

البخر هو رائحة الفم الغير طيبة ، والبخر هو ما يعلق بغطاء القدور من قطرات ( بخار ) والبخر ايضا يطلق على رائحة الصنان في باطن الابط ، وفلان بخر صاحبه اي طيبه بالبخور .

**البُخْس :**

مكان بالقرب من عشرين تقطع منه الصخور البحرية لبناء المنازل القديمة والبخس لفة الثقب ، والصخور البحرية مثقبة كالاسفنج . وهي صخور مبخسة .

**بخش ( الدكتور غلام رضا تاج بخش ) :**

سفير ايران في الكويت قدم اوراق اعتماده في ١٥ يناير ١٩٦٦ .

**بَخْشَمِك عود :**

اصطلاح يستخدمه الاولاد عندما يلاحظون عورة احدهم لان الكويتيين — في الماضي — يستخدمون الوزار بدلا من السروال ، يقول احدهم يا فلان بخشمك عود ، فينتبه ويحسن من وضعه ولكن البعض لا يقولون بخشمك عود وانما يفاجىء صاحبه بقوله : ( صك الديوانية ) والاصطلاح الاول اكثر تأديا .

**بخشيش :**

او بخشيش كلمة فارسية تركية بمعنى الرشوة ، ولكن الناس جعلوها اصطلاحا للمنحة والكرامية الى جانب استعمالها للرشوة .

**بَخَّصَ :**

فلان بخص الشيء اي فهمه وابصره من زاوية صائبة ، ويقال فلان أَبَخَّصَ

بمعنى ادرى وافهم وهي كلمة عربية فصيحة ، يقال تبخص فلانا اي حدق بنظره وشخص بصره . وعندما تسأل احد البدو او القرويين عن ادهم يكون جوابه والله ما ابخصه اي لا اعرفه تمام المعرفة .

**بَخَصُ :**

البخص لغةً لحم اليدين والقدمين ، واصطلاح الناس على اطلاق كلمة بخص على جميع انواع العظام، يشترها الفقراء ويطبخونها لاستخراج الدهن منها .

**بخصم ( بقصم ) :**

تسمية فارسية اصلها بقسماط اخذها الفرس عن العرب ل بعض انواع الكعك . ونوع البخصم المعروف في الكويت يعمسل من الذرة والطحين ونوع اخر يخلط بالبيض والسكر . ويجزا على شكل مستطيل يصل الى اربع بوصات ، ومحيطه حوالي الثلاث بوصات ، الواحدة بخصمه تؤكل جافة او تغمس بالشاي والحليب .

**بَخْنَقُ :**

رداء من القماش الاسود تلبسه الفتاة ما بين السادسة حتى البلوغ او حتى تتمكن من لبس الثوب والعباءة ، وللبخنق فتحة يدخل فيها الرأس ولا يظهر منه الا الوجه فقط ويغطي الصدر والظهر . وفيسه شريط مطرز

بالخيوط الذهبية حول الوجه وشريط اخر يمتد من الخنق الى اسفل الصدر ، كانت الفتيات الكويتيات يلبسنه في الماضي اما الان فقد اقتصر لبسه داخل المنزل فقط لبعض فتيات البدو ، والبخنق تسمية عربية فقد ورد ذكر البخنق في المعجم العربية بانه خرقة تتقنع بها الجارية فتشد طرفيها تحت حنكها .



**بخور ( بخور عود ) :**

البخور هو عود الطيب يحرق في الجمر ويتصاعد منه دخان له رائحة طيبة ، يقدم البخور في الأفراح واختتام زيارة الضيوف . ويسمى عود ويعد ان ينتهي الحفل او الوليمة بطاف بالبخور — الموضوع بداخل البخر — على الضيوف عدة مرات حتى ينتهي احتراق البخور ، ويتقو

قائل الكويتيين : « ما بعد المود مُعود » أي ان تقديم البخور يعتبر ايذانا بانتهاء الحفل ويهتم الكويتيون بتبخير الملابس حيث يضمنونها فوق مبخر خشبي كبير ويوضع البخور تحت الملابس ومن امثال الكويتيين : « فلان من عمره ما تبخر تبخر واحترق ! » أو تبخر واحترق ثوبه ! ..

### **بخور ( بخور جاوي ) :**

البخور الجاوي قطع متجمدة من امراز بعض الاشجار اصله من جاوه في اندونيسيا جلبه الحضارم الى جنوب اليمن وانتشرت زراعته هناك وطريقة الاستفاداة من الجاوي او الجاوني هو حرقه واستنشاق دخانه لمعالجة المصابين بأمراض الشمم (الحساسية) .

### **بخيل : (انظر حزره) :**

جاء في الامثال : « مال البخيل يأكله العيار » . وجاء ايضا « عذر البخيل برمضان » وجاء « اكل البخيل ما يشمه جار ولا يذوقه فار » وجاء : عزيمة البخيل (تبي والا ما تبي) .

### **بِداَ :**

ابتداء ، ويقال فلان بدا او توه بادي، وفلانه بدت او توها باديه، وهم بدو او توهم بادين .

### **بَدَاَ :**

قدم شيء على شيء أي بدأ به قبل غيره ، ويقول المتكلم : فلان بَدَّاني او انا بَدَّيته بمعنى قدمته على غيره ، وجاء في الامثال : « كلمة تستحي منها بدها » .

### **البَداح :**

بداح من اسماء الكويتيين ، المؤنث بدحا والتصغير بديح أو بديحان وتصغير المؤنث بدحوه أو بديحه . والكلمة عربية تنال للشخص البشوش .

### **عيد البداح المطيري :**

شاعر كويتي .

### **بَدَّاله :**

البداله ، جهاز لتوزيع المكالمات التلفونية الداخلية .

### **بدح :**

نوع من الأسماك في الكويت .



## بدحا :

اسم نسائي مشهور عند البدو أصل الكلمة عربي بدحا أي الرحبة ويقال:  
الارض البدحا بمعنى الارض الواسعة .

## بدر : (شارع بدر) :

شارع في منطقة القادسية نسبة الى معركة بدر الكبرى في صدر الاسلام  
ورد ذكرها في القرآن الكريم ، وهي معركة اشتركت فيها الملائكة الى  
جانب المسلمين في ١٧ رمضان سنة ٢ هـ الموافق ٢٣ ابريل ٦٢٣ م .

## بدر :

من اسماء الكويتيين يصغر الى بدير أو بدّور ، يكنى بأبي ناصر ، ويقال  
لن اسمه ناصر : «ابو بدر» .

## البدر : اسرة كويتية .

## بدر خالد البدر :

مدير دائرة المطبوعات والنشر ١٩٥٤  
وكيل سابق لوزارة الارشاد والانباء ثم سفيرا  
بوزارة الخارجية ورئيسا لهيئة مساعدات  
الخليج والجنوب العربي ، بدرجة وكيل  
وزارة في اغسطس ١٩٦٨ حتى مايو ١٩٦٩



## مرزوق داود البدر :

من رجالات الكويت عضو مجلس الشورى سنة ١٩٢١ ، مؤسس مسجد  
مرزوق البدر ، توفي رحمه الله ١٠ سبتمبر ١٩٥٤ .

## حمود الناصر البدر :

شاعر كويتي من شعراء النبط له قصائد في الغزل والاجتماع توفي سنة  
١٩١٧ .

## دروازة البدر :

احدى بوابات السور الاول كان موقعها في فريج البدر ، وهي سادس  
بوابة من جهة الشرق بالقرب من مسجد الصقر .

## سالم البدر القناعي :

وكيل الشيخ مبارك الصباح على املاكه في البصرة توفي سنة ١٨٩٤ .

### عبدالعزیز سالم البدر القناعي :

من رجال الكويت وممثل الشيخ مبارك الصباح في البصرة سنة ١٨٩٤ .  
سجنه الاتراك في البصرة سنة ١٩٠٢ عقب علمهم بماهدة الحماية  
البريطانية السرية بين مبارك الصباح والانجليز ، وقيل بسبب اشتراكه  
في صحيفة مناوئة للاتراك ، وقد افرج عنه عام ١٩٠٤ بالطرق الدبلوماسية  
على اثر فتح معتمدية بريطانية في الكويت .

### مساعد يعقوب البدر :

وكيل سابق لوزارة الكهرباء والماء توفي في بيروت ٢٤ اغسطس ١٩٦٦ .

### مسجد البدر :

مسجد في الجبله اسسه الحاج ناصر اليوسف البدر من ثلث والده سنة  
١٣١٥ هـ ١٨٩٧ م ، جددته الاوقاف ١٣٧٦ هـ ١٩٥٦ م .

### مشاري الحسن البدر :

من رجال الكويت عضو مجلس المعارف ١٩٣٦ توفي ١٨ يناير ١٩٦٣ .

### ناصر البدر :

الحاج ناصر يوسف البدر من رجال الكويت ، عضو مجلس الشورى ١٩٣٩  
مؤسس مسجد البدر اطلقت الدولة اسمه على أحد الشوارع في الكويت.

### يوسف البدر : (شارع يوسف البدر) :

من رجال الكويت توفي سنة ١٨٧٩ ورد ذكره في تاريخ الكويت لما له من  
اياد بيضاء اثناء المجاعة التي حدثت في الكويت (انظر الهيلق) وكان من  
اشهر تجار الخيل ومن كبار الطواشين انذاك وقد نثر الطعام في الاسواق  
لاشباع الجائعين .

### بدره (محمد بدره) :

أول سفير لجمهورية تونس في الكويت قدم اوراق اعتباده في ٢١ مايو  
١٩٦٣ وجاء خلفه في ١٦ فبراير ١٩٦٦ .

### بدروف : (H. E. MICHAÏL F. BODROV)

سعادة ميخائيل ف. بدروف : سفير الاتحاد السوفياتي في الكويت ، قدم  
اوراق اعتباده في ٢٤ نوفمبر ١٩٦٦ جاء خلفه بتاريخ ١١/١٠/١٩٧٠ .

## البدرى :

نوع من البشوت لونه ابيض يحاك من الصوف او الوبر ، سمي بدري  
نسبة الى لون البدر

بدرية : من اسماء النساء .

## البَدَع :

منطقة سكنية ساحلية جنوب السالمية والراس ، والبدع في اللغة المعجيب ،  
قال الشاعر صقر الشبيب يصف انهيار المطر في المنطقة المذكورة :

**ولا زال يسقي البدع منهر الحيا وصافح رأس الارض بالانمل العشر**

اطلق عليه الكويتيون اسم البدع نسبة الى ساحل البدع من سواحل  
الدوحة في قطر .

## شارع البدع :

شارع يمتد من نهاية شارع البلاجات في السالمية حتى الالتقاء بطريق  
الفحيحيل .

## بَدَع :

من الاصطلاحات الكويتية بمعنى اجساد ، يقال فلان بَدَع في عمله اي  
ضرب الرقم القياسي في روعة العمل او بيان القول ، من الابداع .

## بَدَلَهُ :

من اصناف اللؤلؤ تطلق على نوع يأتي ترتيبه الخامس من انواع اللؤلؤ  
وشكل البدله غير مكتمل الاستدارة او التكوير وفيها نتؤات او تقعرات  
تزيدها قبحا وهي من اردا اللآلئ .

## بِدَن :

البدن عبارة عن زاوية في الثوب يلبسه الرجل او المرأة وتقع هذه الزاوية  
تحت الابط .

## البِدَن :

قطعة طويلة ضخمة من خشب الصاج مشقوقة على شكل الواح تتخذ  
لبناء السفن يجلب البدن من الهند مشقوقا .

## البندن :

نوع من السفن الشراعية له صاري واحد، وهي عمانية الصنع .

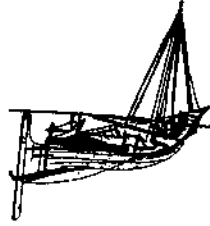

## بدو :

(بدوان) الواحد منهم بدوي يعيش في البادية . وبدو الكويت هم القاطنون في الصحراء ، يعيشون بصعوبة بسبب الجفاف والشمس المحرقة والمعواصف الرملية وقلة المياه كانوا يرعون الجمال ويربّون الماشية ويحبون الدهن واللبن والاقط الا ان الجفاف قد قضى على حرفة تلك واخذوا يتوافدون على المدينة ودخلوا وظائف الحكومة منهم الحراس والفراشون والجنود ورجال الشرطة والعمال في شركات النفط ، تفكر الدولة في تهجيرهم الى المدن والقرى .  
قال الشاعر محمد الفايز يصف البدوي وبيئته :

كثبان رملك واحة معطار	واجساج بحرك سكر وبهار
والساخرين من الجفاف كأنهم	فوق الرمال سنابل وجرار
سكبوا الدماء على الرمال فازهرت	فكانها بعطائها الأمطار
الشمس للبدوي حيث جماله	وحسداؤه في البيد والاشعار

## وقال :

والشمس في روعي شَمَّت كالنهار  
وعرفت ان الارض للايدي السخية والعطاء  
والى الذين يحاربون من أجل ايقاد الشموع

(1) من اشعرة ( من بلاد الهولو ) .

والى الذين على الضفاف القاحلات  
صنعوا الحياة ...

فكان أعينهم ظلال تحت الظهيرة أو ربيع  
يا أغنيات الفجر يا امطار واحسات الجنوب

.....

انى اكاد اشم في تلك الرمال  
مسرى خبولهم الاصيله حين تذهب للقتال  
وقراب نوقهم الحزينة حين يسكرها الحداء  
وخيامهم تحت الشمس، وقهوة عند المساء  
ودلالهم صسفراء عابقة تدار  
مثل النجوم المبحرات مع العطور  
والراويات حديث سَتر الليالي والبدور  
وحداؤهم خلف الجمال  
وهج الظهيرة والبدواة والرمال

— ومن الأمثال حول البدو قولهم : « قال ياكتر كلام البدو ، قال من كثر  
تراديدته » وقولهم : « قَرَيْبُ بدو » يقال للمكان البعيد انه قَرَيْبُ بدو لان  
البدو يتصورون البعيد قريبا . ولا يأنهون لضياح الوقت .

### البدوي (مزار) :

مزار البدوي من مزارات فيلكا قيل انه يضم رفات رجل يقال له محمد  
البدوي يزعم اهل فيلكا انه ولي من الاولياء الصالحين ، ويقوم اهل فيلكا  
بزيارته والنذور له ، وقد بنى اهل فيلكا تقديسهم او تكريهم لذلك  
البدوي عما تناقله اجدادهم من ان له كرامة وهي انهم لما وجدوه ميتا  
حاولوا نزع الخاتم من اصبعه ولكن الخاتم استعصى واعتقدوا بان  
الخاتم لم يصعب نزعه من اصبعه الا لانه ولي من الاولياء . وقيل انه  
هو احمد البدوي المعروف عند اهل مصر ولد سنة ١١٩٩م ويدعى سيدنا  
البدوي توفي سنة ١٢٧٦م وهو رجل عابد قيل ان له طريقة صوفية  
تدعى الاحمدية وهي غير احمدية القاديانيين ، وان سبب مروره في فيلكا  
كان اثناء هجرته الى العراق ولكنه ترك العراق عائدا الى مصر بناء  
على رؤيا رآها والله اعلم ..

## البدويه :

منطقة سكنية تقع بين الفحيحيل والاحمدي ، كان موقعها من الاراضي التابعة لمنطقة التنقيب عن النفط تنازلت عنها شركة نفط الكويت في ٨ نوفمبر سنة ١٩٦٥ وشرعت بلدية الكويت بتنظيمها ... فيها ثلاثة مساجد ومركز تجاري وعشر مدارس مختلفة المراحل تبعد عن الكويت مسافة ٣٣ كيلو مترا الى الجنوب .

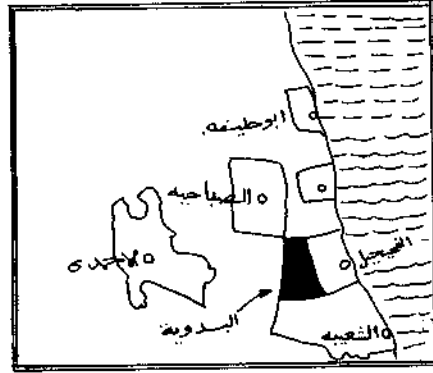

البدوي هو صندوق سيارة النقل بعضه يأتي من بلاد السيارة المستوردة وبعضه يصنع في الكويت .

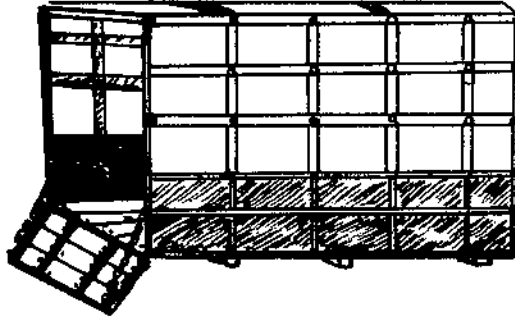

## بدي :

## البدوي :

يا حليل البديوي      شارب حليب حليب  
قاعد على الدچه      چنه غريب چنه غريب  
اهزوجة يرددھا الاطفال — في الماضي — عندما يشاهدون بدويا .

## البدالي : (مرشد البدالي)

مرشد بن سعد الصالح المنصور البدالي الرشيدي من شعراء البادية له ديوان من جزئين باسم ديوان البدالي ضمنه قصائد في النصح والمدح والفرل ، ولد سنة ١٩١١  
عبدالله مرشد السعد البدالي الرشيدي من شعراء البادية ولد سنة ١٩٣٧ ، جل شعره في النصائح والتزود من الدنيا الغانية وتوفي سنة ١٩٦٨

## بَذْح :

البذح هو حز الشيء بواسطة آلة حادة دون قطع ذلك الشيء وهي كلمة عربية جمعها العربي بذاح وجمعها العامي بذوح ، يقال في رجله بذوح ، أي في قدمه شقوق ، والبذح قطع في اليد بواسطة السكين أو الموس .

## بذر الدود :

مادة عقارية يبلعها الانسان كدواء لقتل ثعابين البطن واسقاطها .

## بَذْرُ الصَّبِيغِ ضَايِع :

من الامثال الكويتية يقول انه من العبث ان تزرع الارض السبخة ، يقال كذلك للثيم تكرمه ويتمرد او من تحسن اليه وينسى الفضل .

## الْبَرّ :

البر هو الفضاء الواسع بعيدا عن المباني ، وهو في الكويت يعني الصحراء ، ينبت فيها العشب في الربيع ويخرج الكويتيون أيام الربيع بعضهم ينصب الخيام ويسكنون مدة قد تصل الى شهرين ، بعد ان يحضروا طعامهم وشرابهم واغنامهم ولوازم بقائهم ، جمع البر براري وجمع البر عند الكويتيين برّان ...

## بَرًّا :

«من برا الله الله ومن داخل يعلم الله» من الامثال الكويتية يقال للبضاعة ظاهرها الحسن والجمال وباطنها العثس والفساد .

## بر السواحل :

هو عند البحارة أهل السفر يقصد به ساحل شرق افريقيا من مصوع ميناء اريتريا حتى دار السلام في تانزانيا .

## البر العالي :

هو في اصطلاح البحارة الساحل الممتد من البصرة حتى مسقط ويشمل جميع موانئ الخليج العربي .

## بَرّ المَدَان :

في اصطلاح البحارة يشمل البحر الممتد من الراس في السالمية حتى المشعاب جنوب المنطقة المحايدة سابقا ويعرف الساحل ببحر البنات .

## برّاحه :

هي متسع من الأرض بين البيوت يتخذها اولاد الفريخ مكانا للعبهم يقول القائل : من تعشى تمشى والوعد بالبرّاحة .  
أكثر أوقات لعب الأطفال في البرّاحة ليلاً على ضوء القمر والجمع براحات أو برايح وفي الكويت عدد من البرّاحات أشهرها براحة مبارك ، براحة ابن مجيب براحة حمود الناصر ، براحة الماص، والبرّاحة كلمة عربية أصلها براح ... وفي زوايا البرّاحة يتناثر بعض الشيايب (١) بعضهم كصاف البصر ينتظرون موعد الصلاة ..

## برّاد :

البرّاد تسمية للهواء المنعش أو هبوب رياح الشمال في الصيف يقول احدهم : اليوم براد أي أن الطقس بارد هذا اليوم ولا يقال لأيام الشتاء براد ، وإنما يقال اليوم دفا أي يوم دائم .

## براعه :

البراعه في اصطلاح الأطفال هي العمل القبيح من قول أو فعل أو حركة أو إشارة ، والفتاة التي تأتي بشيء من ذلك يقال عنها انها بارع والعمل الفاحش يقال عنه براعه والبراعه اصلها براءة وهو العمل الذي يتبرأ منه الانسان ..

## براغ :

البراغ أو البراق اكلة كويتية عرفها الكويتيون كنوع من الاكلات العراقية والعراقيون عرفوها من الأتراك وتسمى (ببراق) أي الأكل الملفوف ، والبراغ هو ورق العنب يحشى بالرز واللحم ويطحخ، وطعمه جيد ، يسميه البعض دوله .

## براك :

لطيفة محمد البراك ، (مطوعه) افتتحت لها مدرسة لتدريس البنات سنة ١٩٤٤ كرمتها الدولة سنة ١٩٦٨ .

## محمد حمد البراك :

عضو مجلس الامة يناير ١٩٦٣ ويناير ١٩٦٧ من نواب المنطقة الرابعة (الشامية) .

(١) رجال مجزة .



## براك :

الأمير براك ، أمير بني خالد ، براك بن غرير بن عثمان آل حميد الخالدي طرد الأتراك من شرق الجزيرة العربية وتولى إمارة بني خالد في الاحساء خلال الفترة من ١٦٦٩ - ١٦٨٢م ومما يذكر ان الأمير براك هو مؤسس الكويت ...

## بَرَاني :

شخص اجنبي من خارج الكويت ، من بلاد برا !

## بَرأي لله :

قول يتبرا قائلة من شيء ما اي يستعيز منه ويقابله في الفصيح معاذالله ويقول الاطفال : «عويضة وكثر بيضه» وعويضة أصلها عويذه من أعوذ بالله وقائلها بريء من الاشتراك في عمل السوء ...

## بربري :

البربري او البربرية نوع من الماعز الصومالي تأتي من اقليم بربره في ساحل شمال الصومال ، وهي غير بربرة البرابرة في المغرب العربي ، والتيس البربري يعني التيس الوحشي ، وكان الكويتيون يربون الماعز البربرية في بيوتهم لشرب لبنها .



## بَرَيَس :

بريس في الماء اي عبت به وهي كلمة عربية اصلها بريس ، جاء في معاجم اللغة بريس في الماء اي صبه على الأرض لتجود بالعشب اما البريسة في اصطلاح الكويتيين فتعني صب الماء على غير هدى كنوع من العبت .

## بربوخ :

تسمية لبراز الانسان يكون سائلا نتيجة الاسهال .

## بربوگ :

(بربوق) وعاء من الفخار يستعمل لماء (الترجيله أو الشيشه) وهي كلمة اعجمية . والبربوق ايضا هو ما يطفو على مياه البحار او الأنهار من أوساخ تشبه الزيد لا ينفع الناس .

يوصف بعض الناس بالبربوق اذا كان عديم الفائدة لا يرجى منه نفعا ،  
يحكى ان احدهم يدعى «سالم» وقع في البحر وبقي مدة طويلة ونجسا  
باعجوبة ، وتسأل الناس في عجب كيف نجا ، فقال الشاعر :

**لا تعجبوا كيف نجا سالماً من عادة البربوق لا يفرق**

**بربير :**

البربير من الحشائش يعرف باسم (رجله) واسمه العلمي ( PURSLANE )  
يستعمل للسلطة والمرق له اعواد هشه مملؤة بالماء المالح واوراقه بحجم  
اوراق البرسيم الا انها غليظة لحمية ذات  
سيقان حمراء يسميها الكويتيون بربير  
واصلها بربير والتسمية اصلها اعجمي ...  
ومن الامثال حول البربير قولهم ( بعير وبربير )  
و ( اش عرف البعير بكل البربير ) .



**برتلس**

سعادة هانس برتلس اول سفير للدنمارك في الكويت قدم اوراق اعتياده  
في ٢٠ مارس ١٩٦٨ جاء خلفه بتاريخ ٢٢ مارس ١٩٧٠ .

**برثن**

البرثن هو مخلب الصقر أو النسر أو السباع وقد اتخذت اسرة الصباح  
البرثن وسمًا لها تسمم به سيقان الابل وكذلك استخدم البرثن ويسمى وسم  
الصباح (١) في علم الكويت القديم (١٩١٤ - ١٩٦١) ، وهو وسم على

شكل آثار قدم الصقر ،  
والجمع برائن ، وهي تسمية  
عربية ، ومن الاصطلاحات  
السياسية قولهم برائن  
الاستعمار اي مخالفه . وكان  
الشيخ مبارك الصباح قد اختار  
البرثن وكانت تؤسم به الابل  
الخاصة به ويرسم بواسطة  
الكي بالنار على الخد الايمن  
هكذا ( ↑ ) ولاسياب انسانية

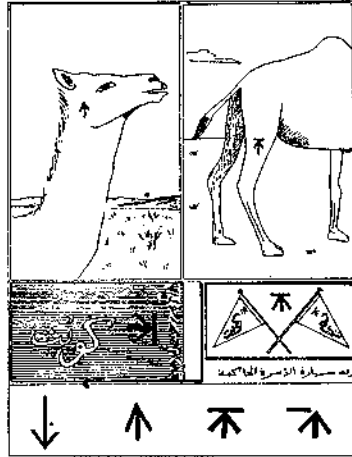

حَوَّلَ الشيخ احمد الجابر مكان  
الموسم من الخد الى الفخد  
الاين بعد ان اضاف اليه خط  
افقي وجاء هكذا ( 丕 )

### البرجس :

من الاسر الكويتية العربية ، والبرجس هو النجم اللامع المعروف بكوكب  
المشتري عند الفرس ، وكوكب المشتري يبلغ حجمه عشر مرات من حجم  
الأرض وله تسعة اقمار . والبرجس عشرة من الفضول من بني خالد ..

برجس همود البرجس : وكيل وزارة الصحة المساعد للشئون الصحية .  
حمد محمد البرجس : مختار الخالدية والعدلية ٦٦/٧/٣

### برج الكويت :

برج سياحي تقرر ان يتم انشاؤه في الكويت سنة ١٩٧٣ بتكلفة حوالي اربعة  
ملايين دينار كويتي يتألف البرج من ثلاثة اعمدة تنشأ من الكونكريت  
الأبيض ، العمود الأول على شكل  
مأذنة يصل ارتفاعها الى ١٧١ مترا  
فوق سطح الارض والعمود الثاني  
يبلغ ارتفاعه ١٩٦ مترا ، اما العمود  
الثالث فهو على شكل مسلة مهمته  
انارة العمودين المجاورين له ويضم  
العمود الاول خزان للمياه سعة مليوني  
غالون ومطعم وحديقة معلقة ويضم  
العمود الثاني خزان للمياه .

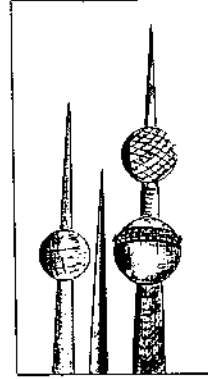

### بَرْجِيَه (بركة) :

البركة عند الكويتيين هي خزان من الاسمنت مجوف في وسط حوش المنزل  
على عمق ثلاثة او اربعة امتار واتساع متفاوت وتكون عادة مستديرة  
الشكل او مربعة : يسع بعضها عشرة آلاف غالون من الماء . بعد حفرها  
تطوى بطبقة من الصخور او طابوق الاسمنت ثم تطلّى بطبقة من الاسمنت  
لمنع تسرب المياه ، اما سقف البركة فيعقد بالصخور او يصب من الاسمنت

(١) انظر رسم الصباح .

المسلح والكونكريت ، ويصل البركة بسطح المنزل مواسير معدنيه حيث تصب مياه الامطار من السطح حتى البركة ، ويستخرج الماء من البركة عند الحاجة بواسطة دلو خاص أو بواسطة المضخة في الأيام الأخيرة ، كانت البرك في الماضي موجودة ايضا في جميع المساجد وتغطي البركة بباب خشبي خال من المسامير كيلا يصداء أو بغطاء من الحديد يبرز منه ما يشبه الطربوس مثقب من كل جانب ليساعد على خروج بخار الماء من جوف البركة .

### برحي :

البرحي نوع من البلح العراقي ينضج في أواخر الصيف ، بلحته صفراء كبيرة حلوة المذاق ورطبها طيب الطعم ، يخزن ثمره وهو من أجود أنواع التمور ، ويفرز ثمر البرحي عسلا يقال له الدبس ، والبرحي كلمة عربية معناها المدهش أو العجيب ، جاء في المعاجم العربية البرح هو الأمر العجاب .

### بَرْخَه (بَرْيَخَه) :

من اغاني البحاره يترنمون بها عند رفع المرساة وعند العودة الى مكان الرسو بواسطة المجاديف . ينشدونها النهام ويرددها البحارة وتسمى الشيله ، وهي تشبه التواشيح والادعية املا في التوفيق والنجاح في المساعي ويتبارى في غناء البريخة اثنان من النهامه . وكلماتها :

ثَلَمْنَا وَاتَكَلْنَا عَلَى اللَّهِ	رَبِّي عَلَيْكَ اِتِّكَالِي
عِزَّتِي يَا مَنْ لَهُ الْمُلْكُ	كَرِيمٍ تَعَلَّمُ بِحَالِي
عَلِمَكَ فِي سُودِ اللَّيَالِي	بِالْوَدِّ بِكَ يَا مُحَمَّد
بِشُكِّي أَكْ عَمَّا جَرَى لِي	مَسْكِينٍ وَأَنَا مَسْكِين

### بُرْد :

البرد هو الجانب أو الناحية من اصطلاحات البحاره يقولون اجلس على برد أو ضع الشيء الفلاني على برد أي نحه ناحية جانبية وبرد السفينة هو جانبها وهي كلمة انجليزية BOARD قال شاعر البحرية :

حنا عشره في برد البوم وانا ائخامس بين القوم

## بِرْدَاخ :

البرداح هو عملية دق قصب العباءة المطرز من خيوط الذهب ( الزري ) وصقله . وطريقة البرداح هي وضع قطعة من الخشب وفوقها الجزء المطرز بالزري من البشت (العباءة) ثم يدق بطريقة فنية بواسطة يد الهاون لكي ينصقل ويأخذ في اللمعان والنعومة ويحافظ على الزري من التلف نتيجة الاستعمال .

والبرداح — ايضا — اصطلاح معروف لدى الممارين وهو صقل الحائط بعد طليه بالجص ليبدو لامعا للناظرين .

## بَرْد حَلْج :

( من هيرات الزور ) انظر ( بارد حلج ) .

## بَرْدَه :

البرده هي الستارة على الابواب والنوافذ قيل أن أصل الكلمة بردهه وقيل انها عربية الاصل يقال لها برده والجمع بُرْدُ والبرد اليمانية قماش مخطط ويجمع الكويتيون بَرْدَه على بردات وقيل ان الكلمة اصلها تركي من (برد) . وسمعتها في لفظ أهل السواحل (برده) ويلفظها الهنود (برده) .

## بُرْدِي (أبردي) :

حبوب البَرْد ، قطع ثلجية صغيرة تتساقط مع الاعاصير ، تعرف بحب الغمام ويسمونها الكويتيون «ابردي» و «حالب» .

## بَرْدِي (بردا) :

١ — شارع بردي ، من شوارع الكويت .

٢ — حديقة بردي ، حديقة في الشويخ . نسبة الى بردا الشام .

## الْبُرْزَنْجِي :

طريقة من طرق الموالد تحكي قصة المولد النبوي الشريف نسبة الى مؤلفها جعفر البرزنجي المدني ولد سنة ١٦٩٠ كان خطيبا في الحرم النبوي الشريف ، قام بتأليف « قصة المولد النبوي » وتوفي سنة ١٧٦٦ ، انظر « جنيدل » .

## بَرُشُوم :

الجمع براشيم ، وهي اجراس صغيرة تعلق في رقاب الحمير والخيل

والبغال لتنبية الماره .. والبرشوم عبارة عن كرة مجوئه من النحاس  
الاصفر بداخلها احجار صغيرة او قطع صفيره من الحديد تحدث صوتا  
يسمه المشاة ويتعدون عن طريق الدواب .

### البرشه :

مكان في جزيرة بوبيان يقع في الزاوية الجنوبية الغربية للجزيرة .

### البرصات :

هياج بحر الهند نتيجة عواصف شديدة واعاصير تقع ما بين ٢٦ مايو الى  
٧ يونيو من كل عام تتسبب في غرق السفن الشراعية بحسب لها البحارة  
الف حساب ولا يبحرون ابدا في هذه الفترة وتدعى بالبرصات وهي تسمية  
هندوستانية (برساد) تقال لشدة الامطار .

### برطامه :

نوع من الاسماك لها شفاه غليظة والشفاه عند الكويتيين تدعى براطم .

### برطم :

الجمع براطم في لفظ الكويتيين والبراطم هي الشفتين والبراطم لفظ عربية  
صحيحة ، والبرطام او البراطم تعني الشفة الغليظة وتبرطم الرجل انتفخ  
غيظا وغضبا ، وبرطم الرجل بمعنى ادلى شفتيه من الغضب ، وجاء  
في الامثال الكويتية : «انفخ ياشريم ، قال ما من برطم»

### برعمه :

البرعمه هي رأس الطرثوث (١) وتسمى احيانا (عجوه) وتؤكل مشوية بالنار  
اما بدون ذلك قطعها مر .

### برغاشيه :

(بيزه برغاشيه) : قطعة نقدية كان الكويتيون اهل البحر يجلبونها من زنجبار  
وسواحل عمان ، والتسمية نسبة الى برغش بن الامام سعيد البوسعيدي  
مؤسس الدولة البوسعيدية في  
عمان وزنجبار وسواحل  
شرق افريقيا تولى الحكم عام  
١٨٧٠ واستقل برغش بسطة  
زنجبار توفي سنة ١٨٨٨ .



(١) نبات صحراوي .

### **البرغش :**

نوع من البعوض والتسمية عربية .

### **البرغش :**

من الاسر الكويتية .

### **بُرْغَل :**

البرغل هو القمح المجروش ، وهي كلمة تركية معروفة في أكثر من بلد عربي ، يستعمل البرغل للكبة أو لطبخة الجريش أو المنهه .

### **بُرْغِي :**

كلمة تركية تعني المسمار اللولبي تدخل فيه الصامولة .

### **بَرَكَ :**

برك البعير هي طريقة جلوسه ويقال له تَوَّحَّ اي اناخ .

### **بُرَكَات :**

من الاعشاب البرية ذات زهور صفراء تحيط بها اهداب خضراء رائحتها طيبة ، تعرف بالنعناع البري ، بعض البدو يضيفون ورق البركات الى الرز ليعطيه رائحة طيبة .

### **بَرَكَ العبي تششابه :**

من الامثال الكويتية يقول ان جميع أنواع العباءات البرقا قريبة التشبه بحيث لا تميز احدهما عن الأخرى ، يضرب هذا المثل لمن تشبه عليه الامور المتجانسة .

### **بَرَكَ ( برق ) :**

من الفاظ اهل القرى والبادية بمعنى ذقق وراجع نفسه ، يقول احدهم كنت قد قررت عمل الشيء الفلاني ولكني عندما برممت في المسألة تراجعت عن ذلك لسبب من الاسباب .

### **البركا (1) :**

( مرض عضوي يصيب اسفل الظهر ) وهو مرض شائع بين المسنين من البدو ويعالجونه بحك الظهر بدهن الغنم الساخن ويزعمون ان له علاجاً اخر وهو ان المرأة اذا انجبت توأمين لاول مرة وداست على ظهر المريض بكل ثقلها فانه يعافى من مرضه اذا داست المرأة على ظهره لمدة ثلاثة ايام

متتالية ، وعلى المصاب بهذا المرض ان يبحث عن امرأة تلد توأمين لأول مرة !! قال ديكسون : اجري لي هذا العلاج عام ١٩٤٠ ونجح تقريبا .

### البرقا ( العباة البرقا ) :

نوع من البشوت يقال العباة البرقا وهي عباة صوفية او وُبرية ذات خطوط بيضاء مستطيلة من اعلى الى اسفل بعرض يتراوح ما بين اربعة الى ستة بوصات . كانت تستعمل قديما في الكويت ، ومن الامثال الكويتية قولهم : «يرق العبي تشابهه»

### البرقان ( البرقان جمع ابرق انظر ابرق ) :

وهي سلسلة تلال ارتفاعها مئة قدم فوق سطح البحر تبعد ٤٦ كيلومترا الى الجنوب من العاصمة وعلى بعد ٢٢ كيلومترا عن ساحل البحر الشرقي . وهي من الاماكن الاثرية حيث عثر فيها على بعض الاواني والاثار التي قيل ان عهدها يرجع الى العصر الحجري .

— في ١٦ اكتوبر ١٩٣٧ حفر فيها اول بئر للبترول واكتشف النفط في ٢٣ فبراير ١٩٣٨ وتقدر مساحة حقل النفط في البرقان ٣٥٠٠ كيلومترا مربعا قامت بالتنقيب فيها عن النفط شركة انجليزية ايرانية وبمسد ان امت ايران النفط سنة ١٩٥١ اصبحت الشركة تدعى باسم شركة نفط الكويت المحدودة ( انظر بنك بريطاني )

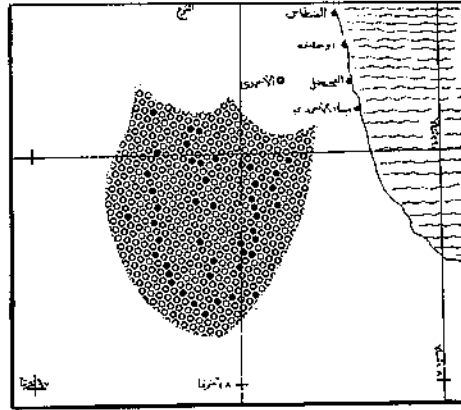

وفي ٢٣ فبراير ١٩٦٨ اصدرت وزارة البريد والبرق والهاتف مجموعة من الطوابع الكويتية بمناسبة مرور ٣٠ عاما على اكتشاف نفط البرقان في ٢٣ فبراير ١٩٣٨ ، وتتألف المجموعة من طابعين فئة ١٠ و ٢٠ فلسا ، والبرقان من اراضي العرب سكنوها قديما وقد قتل فيها مسعود بن ابي زينب

(١) الكويت وجاراتها هـ. ديكسون .



الخارجي واخته وهما من الخوارج قتلها سفيان بن عمرو العقيلي وقال  
الفرزدق في ذلك :

ولولا سيوف من حنيفة جردت  
بيرقان اضحى كاهل الدين ازورا  
تركن لمسعود وزينب اخته  
رداء وجلبابا من الموت احمرأ

**البرقية :**

تسمية تطلق على دائرة السلكي واللاسلكي اُمتهسا حكومة الكويت في  
يناير ١٩٥٦ شم تحولت الى دائرة للبرق والهاتف . وفي يناير ١٩٦٢  
اصبحت تعرف بوزارة البريد والبرق والهاتف .

**بَرْقِكُ**  
**بَرْقِع :**

البرقع في اللغة هو كل ما تستر به المرأة وجهها ويعرف بالنقاب .

والبرقع في الكويت عبارة عن  
قطعة سوداء من القماش له  
فتحتين كالنظارات تطل منها  
العينان يستعمله البدو وبعض  
من اهل القرى ، ولا تنزعه  
البدوية حتى في داخل بيتهما  
وعند الاكل والشراب ترفعه  
وتعيده بعد الانتهاء من الاكل .



**بُرَكَات :**

من النبات الصحراوي



**بُرْكَه :**

اسم يطلقه اصحاب السفن على حبل في وسط الشراع عند شده يمتلىء  
الشراع بالهواء ثم تندفع السفينة .

**بُرْم :**

نبات يظهر في الربيع بين الصخور والاراضي الصلبة يرتفع قدمين ، اوراقه  
تشبه القلب وله ساق به عصير ابيض ذو رائحة كريهة .

**بُرْمَةٌ :**

وعاء من الفخار المبروم المجوف يسع خمس غالونات من الماء ، يوضع فيها

الماء صيفا ويبرد بسبب وجود المسام في البرمه، يورد اسمها في المعاجم العربية بانها قدر من الحجارة ..

**برميت :**

قطع من الحلوى حريفة المذاق لها طعم النعناع والتسمية انجليزية  
PEPPERMINT أي النعناع النفلبي .

**برميل :**

من اجزاء السفينة وهو قطعة خشبية توضع فوق الميل ، ميل نفر او ميل صدر .. والبرميل هو الخزان المعروف ويسع ١٨ غالونا ..

**بر الوالدين :**

اكله من الحلويات .

**بروَّحه ( او بروحها ) :**

تقال للشخص بهفرده جالس لوحده او بروحه يقول الاطفال في انشودة لهم عندما يخاصمون احدهم :

حنا جماعة والقطيوا (١) بروحه يا ربي تاخذ روحه إبروَّحه  
**بروَّك :**

تصغير اسم مبارك ويقال مبيريك او ( مبيريج )

**بروَّه :**

الجمع بروات والبروه هي الاتفاقيه او ورقة التملك او الوثيقة الرسمية وتسمى ايضا **المخلص** ، وفيها توضع الشروط بين الطرفين او اكثر . والبروه كلمة سواحلية نقلوها عن العرب واصلها براءه ..

**بروِّي :**

لعبة للبنات وهي ان تقوم البنات بجمع العباب التسلية ووضعها في صندوق على شكل لوازم مصغره للبيت من ادوات طبخ وفرش ونحوها .

**بنور :**

لعبة الخبصة من العباب البنات بواسطة التراب ، تقوم البنات بجمع قطع بلورية من المعاضد — او ما يسميه الكويتيون بالمضاعد — المكسورة وتقوم كل فتاة مشتركة في اللعبة بوضع قطعة واحدة في مكان قريب منهن مساهمة

(١) تصغير قط .

في اللعبة ، وتقوم احداهن باللعب في التراب وتقسمه — تكومه — الى كومتين او اكثر حسب عدد البنات المشتركات وتخفى في احد الاكوام قطعة بلورية وعلى المشتركات ان تختار كل منهن احد الاكوام وتبحث فيه عن القطعة البلورية المختفية والتي تجدها تكون هي الفائزة ، وتسمى لعبة الخبصة او البنور وهي لعبة عربية قديمة قال الشاعر العربي لبيد في معلقته يصف السفينة :

يشق عباب الماء حيزومها بنا كما قسم التراب المغايل باليد

### بريتشى فوزيلير : BRITISH FUSILIER

اسم اول ناقلة للنفط الكويتي الى العالم الخارجي حيث غادرت الكويت يوم ٣٠ يونيو ١٩٤٦ حاملة معها اول شحنة من الكويت الى ميناء غراينغموث في المملكة المتحدة .

### البريجي ( البريكي ) :

عائلة كويتية من العوازم .

سماعه البريكي : شاعرة ومطربة كويتية قديمة كانت صاحبة فرقة نسائية من الطلقات . في مستهل القرن العشرين .

### البريخه :

من اغاني البحر انظر (برخه)

### البريد :

تولى البريد الهندي ايام الاحتلال البريطاني الاشراف على المراسلات البريدية الكويتية ابتداء من اول ابريل ١٨٧٩ حتى عام ١٩٢١ حيث انيطت ادارة البريد بالبريد العراقي بعد ان تقدم العراق بعروض افضل من البريد الهندي بالنسبة لتحويل الحوالات من ٢٪ الى ١ ١/٢٪ الا ان الطوابع لا زالت هندية يختم عليها اسم الكويت وكان البريد الكويتي قد تأسس لأول مرة في ٢٨ فبراير ١٩٠٤ بموجب اتفاقية عقدت مع بريطانيا بهذا الخصوص في ذلك التاريخ ، وفي سنة ١٩٤١ عادت الادارة الى البريد الهندي بسبب الاضطرابات في العراق اثر ثورة رشيد عالي الكيلاني . وبعد استقلال الهند سنة ١٩٤٧ انتقلت ادارة البريد من الهند الى بريطانيا ابتداء من اول ابريل ١٩٤٨ واستعملت الطوابع الانجليزية بعد ان ختم عليها اسم الكويت بالحروف اللاتينية KUWAIT

وفي اول فبراير ١٩٥٨ تسلمت الكويت مسؤولية الخدمات البريدية الداخلية وصدرت اول طوابع كويتية داخلية تحمل صورة الامير عبدالله السالم الصباح وبعد سنة واحدة اي في اول فبراير ١٩٥٩ تسلمت الكويت الخدمات البريدية الخارجية وصدرت اول طوابع كويتية للاستعمال الخارجي .

وفي ١٦ فبراير ١٩٦٠ انضمت الكويت الى عضوية اتحاد البريد العالمي وفي ٢٦ يونيو ١٩٦١ اصبحت الكويت عضوا في اتحاد البريد العربي .

### البريد العالمي U. P. U.

مجموعة من طوابع البريد الانجليزية استعملت في الكويت ، صدرت سنة ١٩٤٩ وتحمل صورة الملك جورج السادس طبع عليها بالحروف اللاتينية اسم الكويت KUWAIT تتألف هذه المجموعة من اربعة طوابع فئة ١/٢ أنه لونه ازرق، وفئة ٢ أنه لونه بنفسجي، و٦ أنات لونه أرجواني، وفئة روبية واحدة ولونه بني ، وكانت الكويت قد انضمت الى عضوية الاتحاد المذكور في ١٦ فبراير ١٩٦٠ .

### اتحاد البريد العربي :

مجموعة من الطوابع الكويتية صدرت سنة ١٩٦٤ بمناسبة مرور عشر سنوات على تأسيس الاتحاد في سنة ١٩٥٤ ، وتتألف المجموعة من ثلاثة طوابع فئة ٨ فلوس و٢٠ و٥٥ فلسا . وكانت الكويت قد انضمت الى اتفاقية الاتحاد المذكور في ٢٦ يونيو ١٩٦١ .

### بريدون :

من حبسال السفينة .

### بريسم :

( انظر ابريسم )

### البريسان :

عشيرة من قبيلة المطران الكويتية ، اقدمهم بريصي .

### بريعصي :

البريعصي هو الحشرة الزاحفة المعروفة باسم (البرص) أو الوزغ يتسلق الجدران ويعيش في الشقوق أو السقوف . انظر (ابريصصي) .

## دروازة البريصي :

الاسم القديم لبوابة الشعب نسبة الى احد المزارعين يقال له البريصي من عشيرة البرصان من قبيلة مطير كان يملك مزرعة في بنيد القار .

## بريطانيا :

كانت الكويت محمية بريطانية بموجب اتفاقية المعاهدة الموقعة بين الحكومة البريطانية والشيخ مبارك الصباح ٢٣ يناير ١٨٩٩ (انظر معاهدة) ثم حصلت الكويت على الاستقلال الذاتي (٣ نوفمبر ١٩١٤) ثم استكمل الاستقلال في ١٩ يونيو ١٩٦١ ( انظر الاستقلال ) .

## البريطاني :

البنك البريطاني للشرق الاوسط :

تأسس في فارس ٢ سبتمبر ١٨٨٩ وسمى البنك الامبراطوري الفارسي وبعد ان تغير اسم فارس الى ايران سنة ١٩٣٥ اصبح البنك يدعى باسم البنك الامبراطوري في ايران . وبعد ان قام البنك بفتح فروع له في بعض بلدان الشرق الاوسط سمي البنك باسم البنك البريطاني في ايران والشرق الاوسط ، وبعد ان قامت حكومة مصدق بتأميم النفط في ايران ١٩٥١ قامت بريطانيا بسحب البنك من ايران في ١٦ يوليو ١٩٥٢ بقصد التأثير على اقتصاديات ايران لتصعيب العمليات المصرفية ثم اصبح البنك يعرف باسم البنك البريطاني للشرق الاوسط ، افتتح فرع له في الكويت في ٢٨ فبراير ١٩٤٢ .

## بريقش ( بريگش ) :

نوع من العصافير المهاجرة يصل الكويت في ايام الربيع وهو عصفور صغير ريشه منقط بالابيض والاسود والاحمر .

جاء في معاجم اللغة العربية ، البرقش او ابو براقش طائر اعلى ريشه اغبر ووسطه احمر واسفله اسود ، واذا انتفش ريشه تغير له الواننا شتى . ويسميه الكويتيون بريقش تصغير براقش .



**بَرِيم :**

نوع من البلح العراقي سكري الطعم تمره لذيذ والواحدة (بريمه) وهي مدينة الشكل .

**بَرِيمز : PRIMUS**

چولة صغيرة نحاسية صفراء  
توقد بواسطة الغاز  
(الكروسين) وتضغط بالهواء .

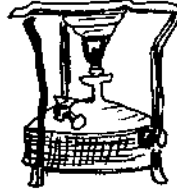

**بَرِيه :**

البريه قلم من القصب يغمس في الحبره عند كتابة كل جملة .

**بَرِيه :**

( ابريه ) تصغير اسم ابراهيم ،  
والبريه عشيرة من المطران تنقسم الى بطنين ، الهلال وواصل، زعيمهم ابن  
عشوان . انفصلوا عن الاخوان في نجد وانضموا الى قبائل جنوب العراق .

**بَرِيه :**

لفظة قديمة يعني قائلها بانه بريء مما تقولون ، ويقول المتبريء لاحدهم  
« بَرِيه مَنك » اي انه بريء من مكرك وخداعك او فعلك !

**بَرِيهوه :**

من العقاقير الطبية ، بذور سوداء صغيرة يضاف اليها قليل من السكر  
وتترك في الماء فترة من الزمن حتى تنتفخ البذور ثم يشرب الماء لترطيب  
الجسم قيل انها تستخدم لعلاج القلق وضيق النفس .

**بَز :**

البز هو الاقمشة عموما وبائع القماش كان يدعى بالبزاز وهي كلمة عربية .

**بَزار :**

البزار هو البهار بانواعه والكلمة هندية ، (ببزازي) يضاف الى الطعام  
لفتح الشهية والبزار ايضا من ادوات الحياكة على شكل مشط من عيدان  
القصب طوله حوالي ذراعين يستخدم للحياكة .

**بَزبوز :**

البزبوز هو نم الابريق ، والبزبوز اتبويه حديدية توضع في (قرو) المسجد

يصب منها الماء فيتوضأ المصلون واصل الكلمة بزبز وهي عربية :  
قال الشاعر :

عجبٌ عجبٌ هَذَا عجبٌ      بقرة تمشي ولهبا ذنبٌ  
ولهبا في بزبها لبنٌ      يشاهده الناس إذا حلبوا  
والناقة لا منقار لها      والبطاة ليس له ركبٌ !

بَزَخ :

كلمة قديمة تعني وقع على الارض ، وبزخ فلان أي وقع على وجهه ،  
وفلان يمشي ويبزخ أي يخطب الارض بقدمه، ويقول العامة انها طريق  
من طرق سير الشيطان ! وبزخ بالاشياء أي أخذ يلقيها بقوة ويحدث  
لهما صوتا .

بَزَّر :

يقال فلان بزّر عيونته أي فتحها — من العجب أو الفضول — عن آخرها .

البِزْر :

حبوب سوداء بحجم حبة الفلفل الاسود مذاقتها مرّ كالصبر تبتلع للاسهال  
وتسمى الحبة المباركة أو حبة الملوك .

بِزْر القطن :

من المواد العطارية انظر (البزر) .

بِزْر الثبنت : مادة عطارية .

بِزْق : (بِزَك)

كلمة عربية اصلها بصق ..

بِزْمَه :

البزمه هي رأس كم الدشداشة عند الكف يكون لها ازرار كالقميص.  
البزمه : أو البزمي صدف يشبه المحار يعلق بالصخور وبداخله مخلوق صغير  
يعض من يدخل اصبعه في تلك البزمة .

بَزَّه :

اسم نسائي كويتي قديم .

لفز :

« بزه بالسوق مرتزه كل من جاها غزها غزه ! »

تفسير اللفز «كغلة التمر» .

علي بزّي :

سعادة السيد علي بزّي سفير لبنان في الكويت قدم اوراق اعتماده في ١٠  
نوفمبر ١٩٦٤ وجاء خلفه في ٣ يونيو ١٩٦٧ .

بزيّونه ( ياالبزيّونه غسلى عيونج بالصابونه ) :

من العباب البنات . اوردها الاستاذ الشملان في كتابه (الالعاب الشعبية) .

بزيّزي : (ابو زيّزي)

حيوان بحري يعرف باسم حصان البحر .

والبزيّزي — ايضا — نوع من الاسماك له منقار طويل يعيش في أعماق  
البحر قيل انه يبحث عن امه وابوه لينقر عينهما ويسمى نقار عين امه وابوه .

بزيّع :

البزيّع كلمة عربية الاصل اصلها الطريق وفلان سار على هذا البزيّع اي  
الطريق .

البزيّع : عائلة كويتية ، بدر بزيّع الياسين : وكيل مساعد للشئون المالية  
في وزارة المالية والنفط .

أم بزيّع : « اذا بغيت الخبر يشيع عطه ام بزيّع » من الامثال الكويتية  
يقال : ان ام بزيّع امرأة دلالة اشتهرت بالغيبة وبث الاشاعات وشهرها  
واخذ الكلام واشاعته لدى الزبائن الذين يرغبون في الشراء — احيانا — حبا  
في الاستماع منها عن اسرار الناس وقد ضرب بها المثل القائل : اذا بغيت  
الخبر يشيع عطه ام بزيّع ( انظر هذا المثل ) .

بزيّمي :

نوع من الاسماك الكويتية لا يؤكل . الواحدة بزيّميّه .

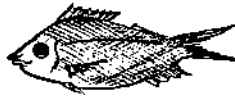

بس :

بمعنى كفى ، من الفاظ الشعب العربي ويستعملها المعجم واهل بر  
السواحل .



وبس تقال ايضا كأداة للزجر بمعنى أسكت .  
وبَسَّ الشيء أي خلط معه صنف آخر .

**بَسَاع :**

بساع أو بساعة اختزال كلمة بسرعة ، وفلان انتهى مهمته بساع أو بساعة  
أي بسرعة .

عند خسوف القمر يتهم الاولاد الحوت بابتلاع القمر ويرددون :

**يا لحوته يالبلاعة هِدِّي قَمَرْنَا بِسَاعِه**

**البَسَام :**

من العائلات الكويتية

**بَسْبَاسِه :**

الجمع بسباس ، من الحشائش  
البريه لها طعم طيب ترعاها  
الغنم اوراقها كاوراق الجزر  
وكذلك رائحتها ، ولها زهور  
بيضاء وبذور شوكيه تدعى  
(ام ضروس) .



**بَسْت :**

هي عصا مستقيمة من جريد النخل طولها حوالي متر وهي من لوازم  
المشتغلين بالحيآكه .

**بَسْتَك :**

هو الفستق يأتي من ايران والشام والكلمة فارسيه (بوستاه) .

**بَسْتَوَك :**

جرة من الفخار أو المعدن (الالونيوم) يوضع فيها السمن أو المخللات  
والكلمة فارسيه (بشتو) وتعرف عند العرب باسم (برطمان) .

**بَسْر :**

من تسميات القرويين للبلح قبل أن يصير رطباً ، وهي كلمة عربية فصيحة .

**بَسَط :**

يقال راعي الدكان مبسط أي فاتح دكانه ، وعكسها عَزَلَّ أي اغلق دكانه  
وَبَسَّط أي عرض بضاعته للماره وبسطها .

**بَسَطَه :**

البسطه هي ما يبيعه البائع المتجول أو صاحب الدكان من لوازم صغيرة  
و**البَسَطَه** هي مسطبة يبيع عليها أهل السمك أسماكهم وكذلك بسطة  
الحريم في سوق الحريم وهي بسطة لا تحتاج الى ابواب .

**بَسَمَتِي : BASMATI**

نوع من الرز الباكستاني يزرع في مدينة بشاور ويسميه البعض بشاور .

**بِسْمَه :**

من اجزاء السفينة .

**بِسِيس :** انظر بثيث .

**البِسِيس :**

خليط من صنفين أو أكثر ، يقال : بس الشعر مع القمح أي خلطهما معا .

**بِسِيْلَه :**

ضفيرة شعر رأس المرأة ، جمعها بسايل .

**بِشَّار :** ( شاعر بشار بن برد ) .

شاعر في الكويت نسبة الى بشار بن برد ، شاعر عباسي اشتهر شعره  
بالغزل والمجون ولد سنة ٧١٤ قبض عليه وهو سكران يؤذن ثم اتهم  
بالزفدقة وضرب حتى مات سنة ٧٨٤م .

**بشاره :** بشرى ساره .

**البشاره :**

هبة أو اكرامية تعطى لمن يبلغ بالخبر السار كقدوم الحجاج او ولادة مولود  
ذكر ! وتكون البشارة من النقود أو الكساء أو الغذاء . كان ابن سعود(١)  
يمنح هبة أو بشارة لمن يبشره بقدوم الجراد ! وكان ذلك اثناء غزواته  
وحاجة جنده الى الطعام .

ومن الهبة التي تعطى للبشرين عدد من الاغنام أو الجمال لمن يبشر  
بانتصار المحاربين على الغزاة . ويقال جاء البشير ( انظر البشير ) .

قال السيد خلف التيلجي(٢) : في يوم من الايام سلمت برقية الى الحاج خالد

(١) المرحوم الملك عبدالعزيز السعود .

(٢) من أقدم موزعي البرقيات في الكويت .

الشملان(١) وكان فيها خبر بيع اللؤلؤ ، وما كان من السيد الشملان الا ان اعطاني لؤلؤة ثمينة بسبب هذه البشرى السعيدة .

#### البشارة : اسرة كويتية .

عبدالله يعقوب بشاره مؤسس جريدة اليقظة الكويتية وصاحب امتيازها ولد سنة ١٩٣٧ ، خريج كلية الآداب في جامعة القاهرة فرع انجليزي سنة ١٩٥٩ ، وزير مفوض بوزارة الخارجية ١٦ ابريل ١٩٦٧ .

#### بشاور :

نوع من الرز الباكستاني مشهور في الكويت انظر (بسمتي) .

#### بِشْت :

الجمع بشوت ، البشت كلمة فارسية بمعنى «الظهر» والبشت في الكويت تسمية تطلق على عباءة الرجل ، والبشوت انواع منها اللوبر والمارينه والشمال والدورق ، والمزويه ، وبين البشتين والعباءة البرقاء ، وتخاط بطرق مميزة منها الدربوجه ، والمكسر ومن الوان البشوت : البدي والبرقا (انظر جميع الاسماء الواردة) : ويمتاز الدربوجه بوجود الشيرازه على كتف البشت .

#### بشت الشيوخ :

هناك بشت يلبسه « الشيوخ من الاسرة الحاكمة » يختلف نسبيا عن باقي البشوت بوجود شريطتين على صدر البشت في مكان القباطين احدهما تنتهي بعروة والثانية تنتهي بازرار كروي من الزري ولا يوجد قيطان ، وسبب وجود هذه العروة راجع لان تلك البشوت تخاط خصيصا للفرسان من افراد الاسرة الحاكمة ، وكانوا يزرون العباءة كيلا تطير .

#### بشْت قَرَج :

عباءة خام قبل خياطتها يقال انه «درج» .

\* \*

---

(١) من تجار اللؤلؤ .

## البشت :

يعتبر لبس البشت من مكملات هندام الرجل ، ويبدأ الكويتي في لبس البشت عندما يصبح رجلا ، ومن اقوال الكويتيين «عشت ولبست البشت» . يقال هذا للطفل ، وهو دعاء له بان يكبر ويتزوج لكي يلبس البشت ويصبح رجلا من الرجال .

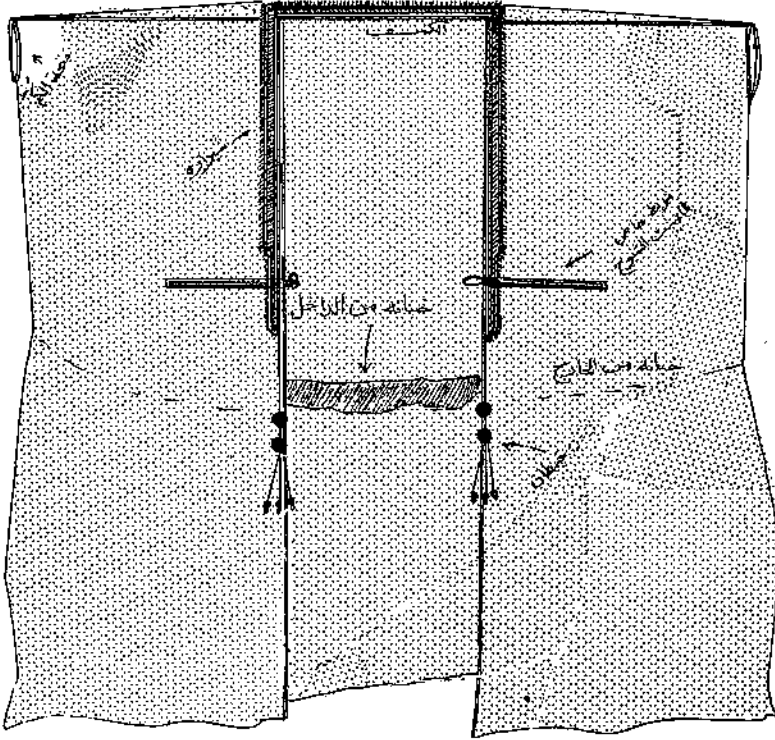

## سنة البشوت :

في ١٤ يناير ١٩٣١ امر الشيخ احمد الجابر — حاكم الكويت آنذاك — بعدم لبس البشت واستعمال العصا الباكورة والدقله وقيل ان هذا القرار جاء لسبب اقتصادي بسبب كساد اسواق اللؤلؤ وقيل انه لامر حضاري وقال اخرون ان معظم البشوت تستورد من اقليم الاحساء التابع للمملكة العربية السعودية ، وكانت المملكة آنذاك تفرض حصارا اقتصاديا على التجارة الكويتية ، وجاء ذلك القرار كنوع من الرد على ذلك الحصار وقد استنكر الناس ذلك القرار لانه يعد تنكرا للزي الوطني حيث لا يستطيع الرجال السير بدونه وطالب الناس بالعودة الى لبس البشت مهما كانت التضحيات، وعرفت تلك السنة بسنة البشوت .

وفي تلك المناسبة قال الشاعر الشعبي ابراهيم الخالد الديحاني هذه القصيدة :

يا رب صَبَّرني على كل ما كاد	وانظر الوقت مدبرات سنينه
والطف بحال حل فيها التنكاد	بينَّ عليها شبي مستنكرينه
دَسَّيت (١) السوق كجاري العاد	مستانس للشبي ما صار بينه
والآبي أشوف اللون في ناس افراد	في دَكَّة (٢) والخيزران بيمينه
قلت السبب؟ هل كيف تمشون لاعاد (٣)	بشست يذريكم عن البرد وينه ؟
قالوا تسمع لاعدمناك يا واد	عصر جديد وتونا داخلينه
وقفيت اُرد الراي باليوم ترداد	وظليت هايم والقضية كنينه (٤)
من يوم حكايات (٥) المدارس مع الناد	وشفت المواثر مشيها في مكينه
وبان الجويت (٦) وهبت الناس به عاد	وشفت الكلام محرف عن يقينه
وقالوا على المودات (٧) والعالم يزداد	عرفت ان البشت (٨) جد حل حينه
من يوم قالوا ذبَّ البشت تفزاد	وشفت العرب في ذبهم مشتنيه
عيا يجودني مع الناس مقعاد (٩)	متحسفر والعين مني حزينه
عفت القراح وعيت النفس للزاد	ونقلت هم — بالربع — ما ستهينه
أيم طول الليل في ضد رقاد	ومن الملال صفت القوافي الحسينه

(١) دخلت (٢) جلابيه هندية (٣) مكره (٤) حكايات (٥) مسروق ازرق لفسيل الملابس  
(٦) حوادث العصر (٧) قد (٨) لم اطق الجلوس مع الناس .

هل كيف اذنب البشت من غير معناد ما اشوفها نربة ولا هي بزينة (١٠) لاني هندي وبقول وشهاد ولا نيب علوم وافتهم للطينه فالى التفت وشفت بعض الاجواد بالكوت والسروال تومي ايدينه يمشي بملبوس من البرد ما فساد چنه اطوير بالربع ناتفينه ان كان هذه هرجة (١١) الشيخ بوكاد وكزم وحط المسالة في يقينه مزوم نبع قبلته حق واسناد وما داس راسه شيخنا دايسينه وصلاة ربي عد ما طق حداد على نبي جلى الشرك دينه وبعد ان كثر استنكار الناس لهذا القرار امر الشيخ احمد الجابر بالعودة الى واقع الحال . . لان الناس اخرجوا بماذا يتزينون يوم العيد وتبع اكثر الناس في منازلهم لان قرار المنع جاء قبل شهر واحد من عيد الفطر، اواخر شعبان ١٣٤٩ كما انه صادف الشتاء البارد .

### بشخته :

البشخته صندوق خشبي لحفظ الاثياء الثينة يصنع في الهند من خشب السيسم (الابنوس) وفيها جيوب وزوايا يستخدمها اصحاب المجوهرات لحفظ اللاليء ، ويستخدمها الطالب لوضع ادواته الكتابية ، والكلمة اصلها تركي من باشا تخته أي الطاولة الملوكية وقيل فارسي من بنج تخته أي الرفوف الخمس .

### البشر :

احمد البشر الرومي اديب وشاعر وفنان كويتي ولد سنة ١٩٠٥ تولى التدريس في المدرسة الشرقية لمدة ست سنوات ثم تولى ادارة املاك الحكومة ١٩٥٥ ، وتولى منصب وكيل وزارة المالية المساعد لشؤون املاك الحكومة ٢٥ يونيو ١٩٦٢ ، له كتاب « مقالات عن الكويت » وله بحوث اخرى تتعلق بتاريخ الكويت و الفنون الكويتية .  
اصدر ديوان صقر الشبيب ١٩٧٠ .



(١٠) غير لائفة (١١) أمير الشيخ احمد .

## بشبع :

كلمة تطلق على الرديء من البلح لا يملك بسهولة . والخلال البشبع هو البلح المر الذي لا يسهل مضغه ، وبشبع كلمة عربية لعدة معان منها عكس الشيء الطيب .

## بشّه :

البشه عند الكويتيين تطلق على البطه ، وهي لفظه عراقية .

## البشّير :

صحيفة يومية سياسية عربية كويتية صدر منها عدد واحد فقط وصدرت ليوم واحد بتاريخ ٣١ مارس سنة ١٩٦٦ رئيس تحريرها الاستاذ سعدون الجاسم اليعقوب .

البشّير : البشير من الناس هو من يقوم بزف البشرى الى السكان اشتهر منهم البشير بقدم الحجاج ، والبشير بهزيمة الاعداء والبشير برؤية هلال رمضان أو العيد .

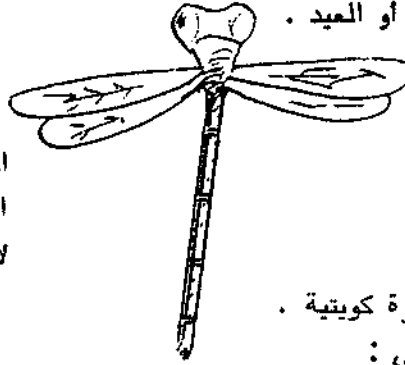

## أبو بشير :

شجرة مستطيلة ذات اربعة اجنحة يقال لها اليسعوب قيل ان سبب التسمية بأبي بشير لانها تبشر بقدم الربيع . .

البشّير : اسرة كويتية .

## البشّير المهني :

سفير تونس في الكويت قدم اوراق اعتماده في ١٧ فبراير ١٩٦٦ . جاء خلفه في ١٩٦٦/٩/٢١ .

## بشيمه :

لوحة خشبية طولها متر من لوازم الحياكة .

## البشيمه :

غشاء الرحم الذي يرافق المولود ويخرج عقب ولادته مباشرة . . وهي لفظه عربية ( مشيمه ) .

## البصاري :

من الاسر الكويتية .

**البصرة :**

( طريق البصرة ) طريق يمتد من المطلاع حتى المبدلي . .

**بصري :**

**الشعير البصري :** نوع من الشعير يأتي من البصرة .

**الملحج البصري :** نوع من العلوك اللبان يأتي خام من الجنوب العربي اليمني .

**بصل هو :**

بصل بري يسمى عنصل له رأس صغير  
واوراق مستطيلة يظهر في الربيع . يأكله  
اولاد البدو ، له زهور بنية وبصلته مجزأة الى  
ثلاثة اجزاء وملفوفة بغشاء من الليف عصيرها  
حلو . (انظر عنصل )



**بصوه :**

البصوه نوع من العصافير  
الصغيرة لها صوت خافت  
واسمها اشتق من صوتها ،  
ريش ظهرها كستنائي وبني  
فاتح وريش بطنها اصفر فاتح  
منقط باللون الرمادي وهي من  
طيور الربيع .

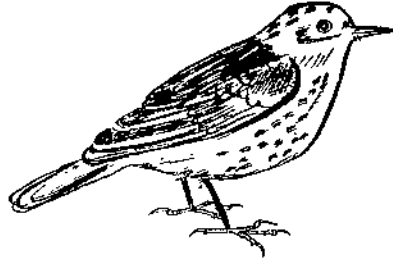

**البصير :**

(عبد الرزاق البصير ) عبدالرزاق الصالح الابراهيم ، ولد سنة  
١٩٢٥ ، حامل دبلوم صحافة من مؤسسة الصحافة العربية ، اديب كويتي  
له كتاب ( تأملات في الادب والحياة ) اطلق على نفسه لقب البصير سنة  
١٩٣٩ نسبة الى شاعر سوداني تأثر به ، والسيد البصير كان من محرري  
مجلة الايمان الكويتية ، وكانت له بحوث ومقالات اديبية وعضو هيئة  
تحرير مجلة الكويت وعضو رابطة الادباء الكويتيين .



## البَصْرِي :

من الاسر الكويتية .

## بَط :

البط هو تصدع في الجدار او البلاط ، وبط الشيء اي فجره ، نحو بط البالون اي فرقهه ، وبط عينه اي فقأها وبط بالشيء بمعنى اوقعه من مكان مرتفع .

## بَطَا :

اي تأخر من ابطا ، المؤنث بطت .

## بَطَّاشٍ بَطَّاشٍ :

اهزوجة للبنات ، اوردها الاستاذ ايوب حسين في كتابه ( مع الاطفال في الماضي ) ..

## بطاقه :

البطاقه كما هو معروف ورقة تحمل بيانات خاصة .

## سنة البطاقه :

نظام جرى في الكويت ايام الحرب العالمية الثانية ابتداء من عام ١٩٤١ وحتى ١٩٤٧ لتوزيع المواد الغذائية والكسائية على السكان حيث وضعت الدولة يدها على الرز والسكر والقمح واوجدت مراكز في كل حي لامداد السكان بنسب معينة حسب تعداد افراد الاسرة ويحمل رب الاسرة تلك البطاقه التي تحدد عدد العائلة ، وتقوم مراكز التموين بافتتاح ابوابها في يوم معين من الشهر وتعرف تلك المراكز بمراكز التموين .  
وقد انتهى هذا النظام بعد ان وضعت الحرب اوزارها وسميت تلك السنة سنة البطاقه بسبب الحرب التي دامت سبع سنوات ٣٩ - ١٩٤٥ قال بعضهم « انها سبع عجاف! » انظر تموين .

## بَطَال :

البطال هو الشيخص سيء السمعة وكل اعماله باطله ويقولون ان اعماله بطالية . و**البطال** ايضا تطلق على العاقل عن العمل ، والبحارة في غمرة سماعتهم باعمالهم يشمتون بالبطالي الذي لا عمل عنده وينشدون اهزجة تقول : **بطالي باع كوته واشرى له كوت ثاني** والبطالي من البطالة ...

**بَطَّان :**

البطان حزام عريض من الحبال او الجلد يحيط ببطن الابل والخيول  
والبغال والحمير ليساعد على تثبيت الشداد .

**البَطَّان :**

نوع من الاسماك في جون الكويت يصطاد للاكل ومذاقه غير طيب له صفاط  
كبير ولونه ابيض وله زعانف صفراء، كبير الراس يتوافر في فصلي الربيع  
والخريف .

**بطانسه :**

البطانه ، هي القطعة الداخلية الملازمة للمعاطف او الستائر وبعض الاجسيه

**البطانه :**

اسم يطلق على سفح جبل غضى يفصل بين الجبل والبحر (جون الكويت) .

**بَطَّبَط :**

ببطط الشيء اي تساقط يقال ببطط الرطب او ببطط الكنار بمعنى تساقط  
الشجرة .

**بطل :**

البُّطل هو القارورة الزجاجية من الانكليزية **BOTTLE**  
والبُّطل هو الشجاع ، وِبَطَّلَ الباب اي فتحه ، وِبَطَّلَ الشيء او العمل اي  
تركه ، وِبَطَّلَ اي نسد ، بَطَّلَ المحرك عن الحركة اي توقف . .

**بَطْن :**

البطن هو الكرش ، كما هو معروف ، والبطن يطلق على فرخ الحمام ، يقال  
الحمامه جابت بطن او بطنين . .

البطن ، لؤلؤة كبيرة الحجم والبطين هي اللؤلؤة في حالة التصاقها بالمحارة .  
بطن الهند : نوع من اللؤلؤ شكل الواحد نصف كروي .

**بطنه :**

« بطنه شحم وظهره فحم ذيله مقص وبين ما تعد رقص » : من الالغاز يقصد  
به الرقيمي ( طائر الخطاف ) . .

**بَطْنِيَّة :**

مادة عقارية تدعى فوطن ، وهي من انواع النعناع تستعمل لفتح الية

تباع لدى العطارين والكلمة اصلها فارسي ( بودنه ) ..

#### بطنين :

« ابو بطنين كل لقبة بلقمتين » من الامثال يقال للشرة الذي يضاعف من اكله او للمستغل الجشع الذي لا يرضى بالربح المعقول .

#### ام بطنين :

نوع من البنادق القديمة استعملت في المعارك الكويتية في الماضي يوجد نموذج لها في متحف الكويت .

#### ابن بطوطة :

( شارع ابن بطوطة ) من شوارع الشامية نسبة الى الرحالة العربي ابي عبدالله محمد ابن عبدالله ابن بطوطة ، ولد في طنجة بالمغرب سنة ١٣٠٣ م قام برحلته الشهيرة من سنة ١٣٢٤ حتى سنة ١٣٥٥ حول العالم المعروف انذاك ، وزار اوربا وافريقيا واصدر كتابه الذي اسماه «تحفة النظار في عجائب الاسفار في جزئين . توفي سنة ١٣٧٨ م

#### البطي :

اسرة كويتية قديمة .

دروازة البطي : احدى بوابات سور الكويت الثاني وكان ترتيبها الاول من الشرق وكان السور المذكور قد اُنشئ عام ١٨١٤ .

مسجد البطي : اسسه المرحوم بطي البوطيان سنة ١١٩٠ هـ الموافق ١٧٧٦ م ، جده راشد النصف بالاشتراك مع ال المسعوسي سنة ١٢٨٤ هـ الموافق ١٨٦٧ م وسمي مسجد النصف ثم جددته الاوقاف سنة ١٣٧٠ هـ الموافق ١٩٥١ م .

#### بطيخه :

الجمع بطيخ وهو الشمام الاصفر ويسمى البطيخ الاصفر . احسن انواعه هو ما يزرع في القرى الساحلية الجنوبية المعروفة باسم ( القصور ) . والبطيخ الكويتي من احسن انواع البطيخ لحلاوته وطيب رائحته ، ويزرع في الكويت في فصل الربيع وينضج بعد ١١٠ ايام من زراعته (١) ويجفف الكويتيون بذور البطيخ وياكلونها .

(١) كتاب زراعة الخضر والمحاصيل في الكويت - قسم الزراعة - وزارة الاشغال .

## البطيخه :

لعبة من العباب الاطفال عندما ينزل المطر وتبتل الارض يحضر الاولاد سكيناً او آلة حادة ويخطون مربع في الارض بحجم الطابوقه ويحفرون ذلك الخط على عمق ٣ بوصات ويحاولون اقتلاع القطعة من الارض ويسموننها بطيخه .

## البطين : ARIESIS

نؤ البطين من الطوالع الفلكية المعروفة عند الكويتيين وهو من برج الحمل ويعرفه الكويتيون بالبارح الكبير ( انظر البارح الكبير ) ويقع البطين خلال الفترة ما بين ٢٥ مايو — ١ يونيو ، فيه رياح شمالية تنقلب الى غربية تهب على الكويت خلال الفترة من ٢ يناير الى ٧ فبراير .

## حفر البطين :

شعيب ( وادي ) يقع على الحدود الكويتية الغربية عند ملتقى الحدود السعودية العراقية ، يسمى اليوم ( الحفر ) والبطين تصغير لوادي بطن الرمه الذي يمر في ذلك البطين ويحدث فيه حفر بسبب انجراف السيول . .

## البطين :

من اللؤلؤ ( انظر بطن )

هير البطين : من مغاصات اللؤلؤ يدعى بام المغيلم .

## بعبع لا يأكل ولا يشبع :

صفة تطلق على الشره في الاكل .

## بعبوص :

تمبير يطلق على الاصبع الاوسط من اصابع اليد والحركة منه تسمى بعبصة .

## البعث :

مجلة شهرية ثقافية صدر العدد الاول منها في يونيو ١٩٥٠ ترأس تحريرها الاستاذين حمد الرجيب واحمد العدواني لم تستمر اكثر من ثلاثة شهور توقفت لاسباب قيل انها اقتصادية ، اخر عدد صدر منها في اغسطس ١٩٥٠ .

## البعثات (مكتب البعثات الدراسية) :

مكتب افتتح في القاهرة سنة ١٩٤٤ ومكتبين اخرين في لندن ونيويورك سنة

١٩٥٩ لرعاية شؤون الدارسين الكويتيين المبعوثين الى تلك البلاد .

### البعثة :

مجلة اصدرها بيت الكويت في القاهرة الذي كان يرعى شؤون البعثات الطلابية الكويتية في مصر ، وقد صدر العدد الاول في ديسمبر ١٩٤٦ ، ترأس تحريرها الاستاذ عبدالعزيز حسين ثم الاستاذ عبدالله زكريا الانصاري ، وكانت المجلة تعنى بشؤون الكويت الادبية والاجتماعية والسياسية وقد احتجبت عن الصدور في اغسطس ١٩٥٤ ..

### بعج :

البعج هو شق او فتق في البطن ، والبعوج جمع بعج ويقال الارض فيها بعوج او مبعجة اي مشققة او متفطرة بفعل المطر او الارض الطينية بعد الجفاف . والشخص المنبعج هو من اصيب بالبعج ، ويقال لمن يجلس جلسة مائلة ( اشفيك منبعج ) وتصغير بعج بعيج ( والشخص بعيجان ) .

### بَعَدَ :

بمعنى ايضا ، يقول المتكلم ( عطني بعد ) اي زد علي ذلك وتعنى - ايضا - « وبعَدَ » بمعنى لازل وغلان بعده ما وصل ، وبعَدَ بمعنى ابتعد ، ويقول الاطفال في لعبة لهم « وصلنا البيت لو بَعَدَ ! » بمعنى هل وصلنا البيت او لا تزال هناك مسافة يجب قطعها ! ويكون الجواب بعد شَوِيَّةً وارتَعَدَ .

### بَعْرور :

البعرور هو البعر ، بعر الجهل ومنه جاءت تسمية (بعير) ، ولكن الكويتيون يطلقون تسمية بعرور على بعر الماعز ويسمى دهن والسبيل الذي يخرج منه البعر يسمى مَبْعَر .

### بَعْطَزه :

البعطزه هي الكبرياء والتصلف والسخرية .  
قال البحار (١) في تصيدة له متحدثا عن النوخذة :

احباله تسحب علينا ودومه يتبعطر علينا

### البيعجان :

من الاسر الكويتية .

(١) خليفة الرشيد .

**بَعِير :**

البعير كما هو معروف هو الجبل يسمى بعير بسبب بعره والبعير اسم الجبل الذكر ولا يقال للأنثى بعيره وإنما يقال ناقة والجمع بعايرين عند الحضر وبعران عند البدو ، والبعير من أصبر الدواب على العطش وتحمل الاسفار وكان الكويتيون يستخدمونه للسفر الى الحج حيث يقطع المسافة ذهابا وايابا لفترة تقارب الثلاثة شهور بما فيها اقامة الحجاج في القرى والمدن حيث يحمل الامتعة او يوضع فوق ظهره مقصورة تسمى ( كواجه ) يجلس فيها الراكب وتعرف بالهودج . .  
وكان الكويتيون يستعملون دهن البعير للوقود ويسمونه ( جله ) انظر جله .

١ - اتى عرف البعير بأكل البربير :

٢ - بعير وبربير :

من الامثال الكويتية . المعروف ان البعير اعتاد على اكل النباتات الخشنة التي لا تخلو من الشوك فكيف به اذا اخذ يأكل من البربير وهو النبات المخلي للمس ، يقال هذا المثل لجديد النعمة لا يشكر .

**بول البعير :**

بعض البدو يستعملون بول البعير كشراب مسهل لانعدام العلاج فيما مضى ، كما ان بعض نساء البدو يفسلن به شعورهن ( ١ ) .  
ولا يعتقدن بقذارة بول البعير لانه - في رأيهن - يأكل الاعشاب .  
وحول بول البعير قيل هذا المثل : فلان مثل « بول البعير يرجع الى الورا » يضرب لمن يتراجع عن قوله او لا يتقدم في عمله .

**بَعْغ :**

كلمة صوتية تجسم معناها ، تقال لاندلاع النار المفاجيء . فعندما يضع احدهم على النار زيتا او بترولا او نحو ذلك يسمع للنار صوت مفاجيء (بعغ) وهي كلمة تقال لارتفاع اللهب .

**بَغَا ( بغى ) :**

بمعنى اراد وهي كلمة عربية من يبغى الشيء « وهذا ما كنا نبغ » وفي

(١) الكويت وجاراتها

الامثال الكويتية «بغاها طرب صارت نشب»  
وبغى تستعمل بمعنى «كاد ان» كأن يقول المتحدث لحقت باللص وبغيت  
اصيده ولكن لم اتمكن وهي لغة «اردت ان» ولكنها اصطلاحا بمعنى  
«كدت ان» ..

**من بغى شيءًا خلا شيء:**

من الامثال، يؤكد بان الانسان لا يستطيع الحصول على كل ما يريده دون  
الآخرين فلا بد ان يبقى شيئا اذا كان يريد شيئا والا فقد كل شيء!  
انها حكمة: اكثر منها مثلا.

**بغاها طبه وصارت طيحه:**

من الامثال الكويتية «بغاها» ارادها ان تكون «طبه» فغزه بالاختيار  
الى مكان واطيء، «طيحه» سقوط غير متوقع ..  
يقال هذا المثل لمن اراد المغامرة بشيء توقع ان تكون الصعوبات فيه  
لا تذكر الا ان النتيجة كانت كارثة ..

**بغاها طرب وصارت نشب:**

من الامثال الكويتية: اراد صاحب الحفل ان يعم الانس والطرب في المكان  
ويشمل جميع الحاضرين الا ان الاختلاف في الراي لاقامة ذلك الحفل او في  
نوع الطرب ادى الى عراك نشبت فيه جميع الاطراف، يقال هذا المثل  
لمن يقترح اقتراحا يتوخى فيه الخير وتكون النتيجة الشؤم والوبال.

**بغا يكحلها عماها:**

من الامثال الكويتية: يقول اراد ان يكحل العين ليجملها ولكنه ملاحا  
او فقاها باصبعه فاعماها.  
يقال هذا المثل لمن يحاول - بجهله - اصلاح بعض الامور لكن العاقبة جاءت  
سيئة لعدم خبرته ودرايته ..

**بغبيغ:**

البغيفة هي حركة تقطع سريعة في ضوء فتيل المصباح او ضوء النصار  
لان اللهب ينقطع ثم يشتعل بصورة سريعة متكررة وتسمى ببغفه . ويقال  
«السراج ببغبيغ» وهي كلمة عربية . جاء في المعجم العربية: البغبيغ هو  
السريع العجل .  
كان السراج ببغبيغ بسبب وجود بعض الاوساخ في الفتيلة او وجود بعض

الماء في خزان الصباح .

**بغث :**

اي خلط . وبغث الرز مع الشعير ونحو ذلك اي خلطها معا . وبغث السكر الجيد مع السكر الرديء بمعنى غشها . .

**بغداد :**

شارع بغداد من شوارع الكويت في السالمية يمتد من دوار الشمب حتى شارع حمد المبارك نسبة الى بغداد عاصمة العراق .

**روضة بغداد :**

روضة للاطفال في حوالي .

**بُغْزِي : ( عين بغزي )**

بئر مياه موقعها في طريق الجهرا سميت بغزي بسبب سرعة اندفاع المياه فيها ، وبغزي من بغز ، وهي لفظة عربية تعنى سرعة الحركة .  
عين بغزي : اسم نبات يظهر في تلك المنطقة .

**بُغْض :**

كُرْه ، وغلان مبغوضٌ مكروه،من البغضاء .

**بُغْل :**

الدابة المعروفة وهو حيوان غير أصيل امه فرس وابوه حمار يقال على البغل — عندما يُعَرَّبُ بأصله — انه يفتخر بامه الفرس او خاله الحصان ويموت البغل دون ان يخلف نسلا ، وهو جيد الاستخدام في الاسفار ويمتاز بمرونته لصعود الجبال . وصوت البغل بين نهيق الحمار وصهيل الحصان .

**بُغْل السمن :** من الطيور

**بُغْلَه :**

نوع من السفن الشراعية الكويتية ، ضخمة الصنع تستعمل للاسفار من الكويت الى الهند وشرق افريقيا و عدن والبصرة . روى الباحثون ان تصميمها مقتبس من انواع السفن انبرتغالية القديمة . والبغله هي اول نوع من السفن يستخدمه الكويتيون للبحار الى البحار العالية . طولها ١٢٠ الى ١٥٠ قدما وعرضها ١٨ — ٣٠ قدما وارتفاعها ما بين ٣٠—٤٠ .



تدما حمولتها لاتزيد عن ٤٠٠ طن .

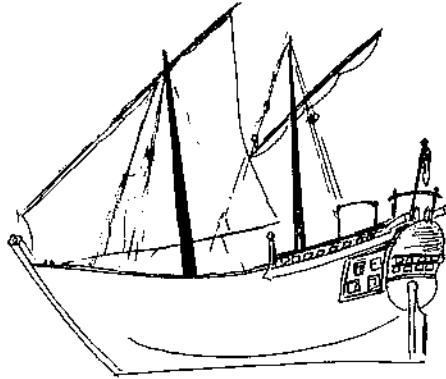

**بَغْمَه :**

قلادة ذهبية تلبسها المرأة حول عنقها والتسمية تركية اصلها (بغمغ) .

**بغيناہ عون صار فرعون :**

من الامثال الكويتية يقال لمن تستنصره فينقلب ضدك .

**بَقْر :**

تسمية تطلق على الثلج قيل ان الكلمة اصلها سواحلي من **برافو** وقيل انها فارسية من **بارف** تطلق على الثلج .

**بقاره ( بكاره ) :**

من السفن الشراعية الكويتية تتخذ للاسفار وتجري بالشراع والمجاديف حمولتها من ١٠ الى ٣٠ طنا ، التسمية سواحلية ( بكارو ) اصلها افريقي نسبة الى قبيلة البقاره السودانية في ساحل البحر الاحمر .

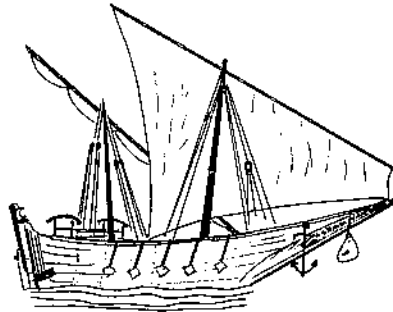

**البقره : الجمع بقر ( انظر صلاة البقر )**

البقره لغزها : « اربعة يمشون واربعة يبكون وواحد يصيح مينون »  
و « اربعة رُكَّب واربعة سُكَّب وواحد يَكشُّ الذَّبَّان » .

**البقيع :**

مجموعة ابار في المنطقة الجنوبية تبعد خمسة عشر ميلا الى الغرب من  
الخيران .

**بكر :**

البكر هي العذراء والبكر هو المولود الاول وتقول المرأة : ان ولدي فلان  
هو بكري بمعنى انه اول مولود اضعه ، ويلفظ الكويتيون الكاف جيما  
فارسيه (ج) في هذه الكلمة ..

**كحل بكر :** ( تلفظ كحل بجر ) هو حجر الكحل الخام لم يخلط معه انواع  
اخرى من مساحيق الكحل ، والكحل هو المعروف حجره عليا بالانتيمني

**ANTIMONY**

**بكر :** بمعنى اتى مبكرا .

**البكر :** من الاسر الكويتية .

**خالد البكر :** مطرب كويتي وهو اول من غنى الصوت ومن مشاهير  
عازفي العود توفي في يونيو ١٩٥٥ .

**يوسف البكر :** مطرب كويتي قديم وعازف عود اشتهر بغناء الاصوات  
الكويتية .

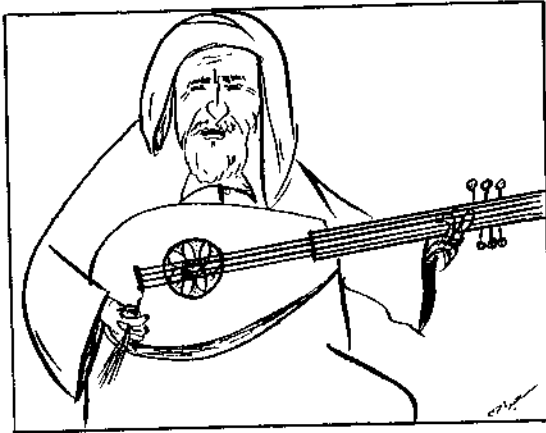

## ابو بكر ( شارع ابو بكر )

شارع من شوارع العاصمة يمتد من الدوار قرب مسجد السالير حتى الشارع الهلالي قرب مدرسة عائشة ، نسبة الى ابي بكر الصديق رضي الله عنه اول الخلفاء الراشدين تزوج النبي ابنته عائشة ، حارب أهل الردة وهزم مسيلمة الكذاب الذي ادعى النبوة ونزول قرآن عليه اعتنى بجمع القرآن الكريم وطبع في عهد عثمان ، سمي بالصديق لانه اول المصدقين بنبو محمد صلى الله عليه وسلم واول المصدقين لكل ما يتلفظ به الرسول . اثار القرآن الكريم الى قصته مع الرسول يوم الهجرة اذ هما في الفار في طريق هجرتهما الى المدينة بعد اضطهاد كفار مكة لهما . توفي ابا بكر سنة ١٣ هجرية الموافق ٦٣٤م .

## ابو بكر كاسي :

سفير جمهورية مالي في الكويت ، قدم اوراق اعتماده في ٢٥ ابريل ١٩٦٦ وجاء خلفه بتاريخ ٢٤ نوفمبر ١٩٦٧ .

## بكره :

البكرة المعروفة من ادوات الخياطة ، والبكره هي الناقه الشابه التي لم يسبق ان وضعت مولودا .

## بكره وكعقود :

البكره — كما تقدم ذكرها — ناقه شابة والقعود جمل شاب وتصغيره كُعَيْدٌ والبكره والقعود معا وسم معروف عند الكويتيين وخاصة الجمالين وتجار الابل وهو علامة على شكك (x) ويقال لها عرقاه .

## بكس ( بوكس BOX )

البكس هو ضربة بقبضة اليد ويسببه الكويتيين ( جَمْع ) بجمع الاصابع والتسمية انجليزية ، والبوكس ايضا من انواع السيارات الصالون حجمها دون الباص ولا تتسع لكثر من ستة ركاب ، والتسمية انجليزية وهي تشبه الصندوق .

## بكو :

ضرب من الاسماك في الكويت .

**بُكْلَه :**

البكله خصلة من الشعر في مقدمة الرأس وتسمى قذلة وتعرف عند العرب بالذوابة .

**بكلوش :**

البكلوش نوع من الملابس النسائية القديمة .

**بُكَّ ( بق ) :**

البق نوع معروف من الحشرات ، الواحدة بقه .

وبق عيونه اي فتح عينيه من الدهشة او الذهول او الفضول !

**بُقر ( بقر ) :**

البُقر هو الثقب و**بُقر** الشيء اي ثقبه وبقر بطنه اي طعنه .

**بُقرَة الجن ( بقرَة الجن ) :**

حشرة سوداء من فصيلة الخنافس الا انها اصغر بكثير .

**بُقشه ( بقشه ) :**

البقشه هي صرة الملابس اصل الكلمة تركي ( بُقچه )

والبقشه عند اهل فيلكا هي المزرعة .

والبقشه تطلق على ظرف الرسالة . .

**بُقمه ( بقمه ) :**

هي بقمة من الارض والبقعة ما يصيب الثياب من دنس ويقال الثوب فيه

بقمة او الثوب **بُقِعَ** للجمع ، والبقعة هي البقعاء بمعنى المصيبة وقد اعتاد

الكويتيون حذف الالف وتحويلها الى ها وهي من الالفاظ العربية ونعرف

بهاء السكت . وتقول البنات في اغنية لهن في رمضان :

« عسى البُقعة ما تخمّه ولا توازي على امه » .

والبقعة هي المصيبة او نكبة من نكبات الدهر .

ويقال لمن جحضت عيناه ( عيونهُ **مُكَّهَة** او **مُكَّهَة** ) والبقعاء من الباقمة

وهي من الفصيح .

**بُقل ( بقل ) :**

اسم الكراث وهو من بقول الارض . يزرع البقل في الكويت ويقطع في المرة

الاولى وهو عيدان دقيقة ثم يترك لينمو ويقطع مرة ثانية وتكون اوراقه هذه

المرّة اعرض وكذا في المرّة الثالثة والرابعة ، وقد يقطع حوالي 15 مرّة في السنّة . ويباع في الاسواق على شكل حزم كبيرة يقال لها «شده» بكسر الشين وترن حوالي (كلغم) تقسم الى حزم اخرى صغيرة تسمى الواحدة «صرة» او صرار ويقول القائل الكويتي :

مجنسون ما عنده عقل ياكل شده بقل

بغير ( بغير ) :

البغير هو نبات من الحشائش يظهر في الربيع تاكله البهائم وله طعم لابأس به عندما ياكله الانسان .

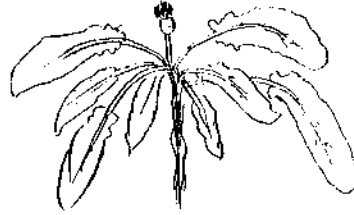

البيل :

هي الابل في لفظ البدو والقرويين ، ومن امثالهم :  
ما تنفع البيل يوم الغاره .. او ما تنفع البيل وقت الغارة او ما تنفع البيل لغزو الكوم ( القوم ) ..  
والبل - ايضا - هو خوص سعف النخيل تصنع منه الحصران، سمي بل لانه يوضع في حوض ماء ليبتل ويصبح مرنا عند استخدامه دون ان ينكسر .  
كان القصاصيب في الماضي يضعون كوزا من الفخار وبه ماء وبعض الخوص ، حيث يقوم الجزار بشك اللحم المباع للزبون بواسطة خوصه من ذلك الخوص المبلل ويعلق اللحم بيده وهو سائر وكذا السمك .

سوق البيل :

مكان كانت تباع فيه الابل بانواعها وكان يقع ذلك السوق في الساحة الواقعة ما بين مجلس الامة ومحافظة العاصمة ( قصر نايف ) ..

خبرة البيل :

خبرة مياه تقع على بعد 6 كيلو مترات جنوب غرب الجهرا .

بلا ( بلى ) : نعم .

بلا :

( بلاء ) من البلوى يقال لقد ضاعت تجارة فلان وبلاء التبذير والاسراف  
بمعنى ( السبب ) .

**بلاتين :**

معدن ثمين ابيض اللون وهو المعروف بالذهب الابيض والكلمة لاتينية  
PLATINUM وهو اثنى واثقل من الذهب العادي .

**البلاجات ( شارع البلاجات ) :**

شارع يمتد من منارة الرأس على ساحل بحر السالمية حتى بداية شارع  
البدع في منطقة السالمية .

**بلاش :**

بلاش اي بلا مقابل ( بلا شيء ) ومن الامثال الكويتية قول :  
« مال بلاش ربحه بيّن » . وقول آخر : « ببلاش ما يتهباش » .

**بلاط الشهداء : ( شارع في الكويت ) .**

تسمية اطلقها المؤرخون على معركة وقعت على الحدود الفرنسية  
والاسبانية بين المسلمين الذين سعوا الى نشر الاسلام في اوربا (اكتوبر  
٧٣٢) وقد فشل المسلمون في ذلك بسبب سلسلة جبال الپيرينه

PYRENEES او الپيرنس .

**بلاع الببزه :**

انظر « سخيذ بلاع الببزه » .

**بلاع الاناكر(١) :**

نوع من صفار الحيتان يزعمون انه يبلع الاناكر ( جمع انكر ) .

**البلاغ :**

جريدة اسلامية اسبوعية سياسية صدرت في ٧ مايو ١٩٦٩ الموافق ٢٠  
صفر ١٣٨٩ هـ ترأس تحريرها الاستاذ عبدالرحمن الولايتي .

**بلاغة شف :**

بلاغة الشف هي حب الاستطلاع ويقال فلان عنده بلاغة شف اي فضولي.

**بلال : ( شارع بلال )**

من شوارع الكويت في منطقة الخالدية نسبة الى ابي عبدالله بلال بن رباح  
الحبشي رضي الله عنه مؤذن الرسول صلى الله عليه وسلم ، ولد سنة

(١) البعض يقول : بلاع الاناكر .

٤ . قبل الهجرة — ٥٨١م كان مملوكا لامية بن خلف الجمحي احد كبار قريش واسلم ولاقى صنوفا من التعذيب من سيده القرشي ، وكان اول من دخل الاسلام من الارقاء . اعتقه ابو بكر الصديق (ص) وكان اول مؤذن في الاسلام . اشترك في معركة بدر وقتل سيده الكافر امية بن خلف ، هاجر مع النبي (ص) الى المدينة ، وتوفي في دمشق سنة ٣٠هـ ٦٤٥م .

#### عنبر اخو بلال :

من الامثال الكويتية يقال للشخصين يجمعها هدف واحد ولهما صفة واحدة وراي واحد على الدوام يعاكس راي الاخرين على غرار المثل القائل : « شهاب الدين اضرب من اخيه » .

#### البلايط :

هي الشعيرية ، للكويتيين طريقة خاصة بطبخها ، تطبخ مع السمن والسكر والهيل والزعفران ثم تقدم للاكل بعد ان تغطى برغيف من البيض ..

#### بَلَام :

البلام هو كمام من الجلد يوضع حول رأس الصقر ليحجب عينيه كيلا ينقر احسدا .

#### بلبص :

ينزل الغواص الى البحر بواسطة حبل متدل من السفينة وفي ذلك الحبل عدة عقد تساعد الغيص على النزول والهبوط حيث يتمسك بها بقدمه ، وتلك العقد تسمى « بلبص » .

#### بلبل ( خبز بلبل ) :

خبز رقيق يسمى خبز رگاك ( رتاق ) او خبز بلبل يخبز بواسطة التساوه والخباز لا يستطيع خبز هذا الخبز دون ان يبلل العجين بالماء ليسهل فرشه على التساوه ..

#### بلبول :

البلبول دوامة معروفة عند العرب باسمها . مستطيلة من الخشب في اسفلها مسمار صغير ، وهي من العاب الاولاد ، ويدار البلبول بواسطة سوط من القماش(١) وهو شريط مربوط براس عصا قصيرة ، يلف

(١) يدعى سفينة او خيط سلقه .

الشريط حول البلبول ويمسك الولد باحدى يديه على طرف العصاء  
 وباليد الاخرى يمسك البلبول  
 بعد لفه بالشريط كيلا يفلت ثم  
 يوقف البلبول على الارض ويشد  
 يده الثانية المسكة بالعصا  
 بقوة تؤدي الى دورانها ، ويقول  
 قائل الأولاد : من عنده بلبول  
 بلي ! طاح بالطاسة بلي !  
 وانكر راسه بلي ! وبعضهم  
 يغير من تلك الكلمات كأن  
 يضيف اليها او ينقصها او يغير  
 بعض الفاظها .



### بلبول كصب :

من الطيور الصغيرة ، طائر القصب .

### البلبول :

البلبول — ايضا — انبويه يصب منها الماء من (الكرو) وهو حوض في  
 المسجد يتوضأ منه المصلون وله سداد من القماش او الخشب طوله  
 حوالي اصبع . كان يقوم مقام الحنفية .

### بلبول ( ابليل ) :

دوحة بلبول : من المناطق الساحلية في الجنوب فيها مغاصات اللؤلؤ كانت  
 موضع نزاع بين الكويت ونجد وتعد الان جزء من مقاطعة الاحساء في  
 المملكة العربية السعودية .

### بلج :

الجمع بلوح والبعض يقول : حبول ، وهو بيض السمك في داخل  
 كيسين شفافين ، يؤكل مطبوخا وله مذاق طيب .

### بلد :

من لوازم الفواصين ، وهي كتلة هرمية من الرصاص لها عروة يربط بها



حبل به علامات يمكن بواسطتها معرفة عمق المياه ، وهي كلمة عربية لقياس الماء من ( البلد ) والبلد BUILD ايضا من لوازم البنائين وهو هرمي الشكل يمر فيه خيط حصى ( مبروم ) وبواسطته يعرف البناء مدى استقامة الجدار ، وبلد كلمة انجليزية BUILD ويعرف باسم الشاقول وبعض الكويتيين يسميه ( مرجاس ) لانه يركس في الماء .

### البلداني : ( عارض البلداني )

من المناطق البحرية فيه مغاص اللؤلؤ . على عمق يتراوح ما بين ١٠ - ١٣ بوعا . ويعرف بعارض البلداني ويقع شرق المشعاب في البحر .

### البلده :

من منازل القمر وهو المعروف بالسماك ( السمك الاعزل ) يقع في برج الدلو خلال الفترة من ٨ - ٢٠ دلو ويوافق من ٢٩ يناير - ١٠ فبراير . ويقول ساجع العرب اذا طلعت البلده جمعت الجهده (١) واكلت القده (٢) واخذت الشيخ الرعه ، لان البرد فيه شديد ومطره لا ينبت - حسب رأي المراقبون - وفيه تغرس الاشجار ويظهر البيضان والكنار، وموسم زراعة البطيخ الاصفر ، والقطن وتزاوج الطيور وتبدأ الاعشاب في الظهور وتكثر الرقيعية (٣) .

### البلدية :

( دائرة البلدية ) :

تأسست في ٢٤ ابريل سنة ١٩٢٩ يتبعها قسمي الاطفاء والتنظيم وكانت الحراسة من شؤونها الا انها فصلت عنها . وفي ديسمبر ١٩٥٤ صدر قانون البلدية حول الامور العمرانية والصحية والاجتماعية والمدنية وقانون حول اختصاصات المجلس البلدي . وفي ٢ يونيو ١٩٦٠ صدر مرسوم امري بتنظيم اعمالها . وفي ٢٧ نوفمبر ١٩٦٢ جرت انتخابات المجلس البلدي . وفي ٢٩ مايو ١٩٦٦ حل المجلس البلدي القديم وجرت انتخابات جديدة . تولى رئاستها منذ تأسيسها حتى اليوم كل من الشيخ احمد الجابر الصباح،

(١) الحصول (٢) اللحم المجفف (٣) طير الخطاف .

الشيخ حمود الجابر ، الشيخ فهد السالم ، الشيخ سالم العلي ، السيد محمد يوسف العدساني ، والسيد يوسف السيد هاشم الرفاعي .

### البلدية :

والبلدية اصطلاحا عند الكويتيين - في الماضي - مكان تخصصه البلدية لجمع الاوساخ وهو على شكل زاوية قائمة تبني من الطين والصخور او الحجارة على ارتفاع حوالى متر يقوم اهل الفريج بوضع زبالتهم فيه ثم تأتي عرباين البلدية وتنقله الى المحرقة ..

### بلش ( ابو بلش من حرك ابتلش ) :

من الامثال الكويتية يضرب للشيء المتراكم تلمسه ثم ينهار وتبتلى انت باعادته او للشخص فض الطباع تكلمه كلمتين وينهمر عليك بسيل من اللغو وربما ادى ذلك الى ما لا تحمد عقباه .

### بَلَش :

بمعنى علق او نشب ..

والبلش عند البدو هو مرض الزهري ..

والبلش قيل انه نوع من الامراض الجلدية بسبب حكة في الجلد وخاصة الصدر لا يفتىء المرء يحك صدره حتى تظهر الدماء .

وبَلَش بمعنى اتهم ، يقول احدهم فلان بلشني اي اتهمني زورا وبلشني

بمعنى ورطني ، وعندما يتورط الانسان في مشكلة يقول محدثا نفسه او اصدقاءه : والله بلشه .

### بلشة ابن حَقْرُوص :

من امثال البدو قيل ان ابن حقروص رجل يميل الى المشكاسات وخلق المشاكل ويصعب التخلص منه . قال شاعر البدو :

أَنْشَبَ نَشْبَةً نَاشِبٍ فِيهِ نَشَابٌ      نَشْبَةُ ابْنِ حَقْرُوصٍ كُلُّهَا عَوَاجِه

### بَلَص :

بلصت عينا القط اي لمعت في الظلام ، والبالص لغة هو اللامع في الظلام سواء اكان جمادا او متحركا . وفلان عيونه تبلص او تتبالص اي تبدو في مكان خفي . وهذه الاخرة اصلها تبلس اي تتجسس .

### بَلَطَه :

نوع من الفؤوس وهي تسمية تركية ( بلقا ) يسميها البعض طبر او طبر .

## بلع :

(سعد بلع) من منازل القمر ، ويعرف عند العامة بالعقرب الثانية ، يقع في برج الحوت من ٤ — ١٦ حوت الموافق ٢٤ فبراير حتى ٧ مارس .  
يقول ساجع العرب : اذا طلع البلع الثمنا طلع ، وفيه يكثر المطر وتزواج العصافير وتفرغ الطيور وتبيض الهدهد ويقل اللبن ، ويقول الفلكيون في طالع سعد البلع تسقط الجرة الثانية — الفاترة — في الماء .

## بالعدل :

لفظة تعني الهدوء والحذر ، يقال تكلم بالعدل او امش بالعدل ، لا تحدث صوتا ، اي بقدر معتدل جدا .

## بلعماله :

يقول احدهم لماذا اخطأت فريد انا لم اخطيء ولكن بالعماله اي بالعمادة من التعمد والقصد .

## بلعوم :

هو مجرى الطعام في الحلق وهي كلمة عربية فصحي والجمع عند الكويتيين : بلاعيم . ويقول المتحدث طقيته من بلاعيه ، اي خنفته من الرقبة .

## بلق عينه :

اي بخلق عينه وفتحها بقصد التخويف أو الاضحاك او الفضول .

## بلقيس :

١ — شارع بلقيس

٢ — روضة بلقيس

روضة للاطفال وشارع في منطقة اندسمة ، نسبة الى بلقيس ملكة سبأ وام ملوك الاحباش ، كانت وقومها يعبدون الشمس في اليمن ، دعاها سليمان بن داود ( عليه السلام ) ملك اورشليم (١) الى عبادة الله . وردت قصتها في القرآن الكريم ( سورة مريم ) ويقول المؤرخون ان اسمها يلغمه بنت اليشرح بن الحارث وقيل بلقيس بنت هداد بن شرحبيل ( تولت اليمن عشرون سنة وقيل امتد سلطانها الى بابل وفارس احبها سليمان ونقلها الى فلسطين وتزوجها .

(١) القسي

## بلكت :

بلكت او بلكد من الفاظ اهل شرق ، بمعنى ربما او لعل وعسى اصلها تركي من بلكه وعربية ( بلكاد ) ، كما ان بائي العامة يلفظها : كود او چود بمعنى بالكاد . او يكاد .

## بَلَمَ :

البلم نوع من السفن يتنقل من والى الكويت والبصرة ، والتسمية بصرية ، قيل ان اصلها هندي . والبعض يقول انها تسمية عربية فصيحة نسبة الى سمك معروف عند العرب يقال له ( البلم )

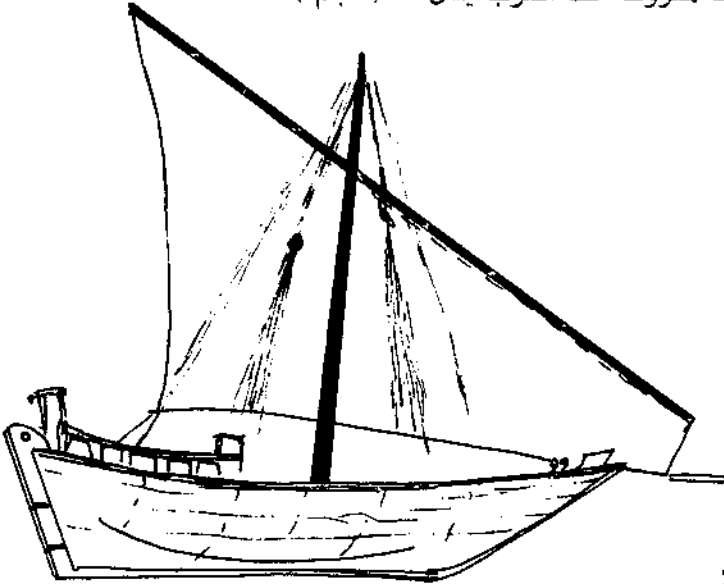

## بَلَمَ :

فلان بلم ، اي صمت ، وفلان مبلّم بمعنى صامت ، والتبليم هو تكميم الصقر بكيس من الجلد وهذا الكيس يدعى بَلَمَ .

## بلوذان : شارع بلوذان

شارع في الكويت ( نسبة الى مصيف في سوريا ) .

## البلوش (فريج البلوش) :

البلوش قوم من اقليم « بلوش ستان » جنوب غرب الباكستان كانوا مستقلين في ارضهم قبل ضمهم الى الباكستان ١٩٤٧ ، تطنوا الكويت في

فريج يعرف باسم فريج البلوش يقع الى الشرق في منطقة الصوابر اكثرهم يعملون حراسا في الاسواق او حلاقين وكان رئيس الحراس في الماضي شخص بلوشي يدعى عبدالله جمعه دار اخلص في الخدمة ومنحه الشيخ سالم الصباح قطعة ارض ليسكنها وقومه، كان ذلك عام ١٩١٧ (١) ثم عرف مكانهم بفريج البلوش.



**بلوط :**

اصبح حديدي يسمى تراس او قداس يقفل صفاقتي الباب وهي كلمة انجليزية BOLT

**بلوله :**

البلوله طاسة فيها ماء يستعملها الخباز او الخبازه عند خبز الخبز الرقاق او البلبل ، وذلك لتبليل انيد ليسهل فرش الخبزه على التاوه وليكلا يعلق العجين في اليد ..

والبلوله — ايضا — عود من القصب ييل بالحرير ويكتب به ويسمى (بريه) والبلوله ايضا ثقب في السفينة يتدلى منه حبل المرساة ويقال له (الفخ) .

**البتهان :**

من الاسر الكويتية .

**بلليل :**

( انظر بلبول )

**بلليل ( ايضا ) :**

اسم يطلقه بعض القرويون على الكنديري وهو مصباح بدائي يتخذ من بعض العلب المعدنية الصغيرة له غطاء ينفذ منه انبوبة بداخلها فتيلة من

(٢) من هنا بدأت الكويت .

القماش يتدلى بداخل العلبة المملوءة بسائل الكيروسين او الزيت او النفط  
ومن الامثال حول البلبل قولهم : « ترُس الدار بيزه » انظر هذا المثل .

**بليد :**

البليد هو الشخص البطيء الفهم او غبي التصرف ، او الذي لا يحسن عملا .

**بليس :**

كايم بليس ، سفير اليونان في الكويت قدم اوراق اعتماده في ٢٣ فبراير  
سنة ١٩٦٥ ، جاء خلفه بتاريخ ٢٨ مارس ١٩٦٨ .  
**حصان بليس :** اسم اطلقه البدو على الدراجة الهوائية .

**بليطه :**

يقال فلان عينه بليطه ... اي مطوطة غير طبيعية !

**بليمه :**

من حبال السفينة يستخدم لتغيير اتجاه شراع السفينة نحو الريح . ويربط  
ذلك الحبل في رأس الفرمن .

**بليه :**

البليه هي البلوى والمصيبة .  
وذلك الشيء بليه اي كبير جدا .  
وفلان بليه : بمعنى ضخم الجثة .  
وفلان انسان بليه بمعنى فاهم او شاطر او خبير .

**البليهي :**

اسم يطلقه البدو على الجمل المتمرس بحمل الانتقال والاسفار والكلمة  
اصلها عربي يقال : « هو بلو اسفار وبليها » اي ابلاه الهم والسفر  
والتجارب ، جاء في الشعر النبطي :

**خطو الولد مثل البليهي الى نار زودن(١) على حمله نقل حمله اليه**

**بليوز :**

اسم اطلقه الكويتيون في الماضي على القنصل BAYLOS لفضة لاتينية .

**بمب :**

البمب هو مضخة الهواء او ناfox الاطارات ، الكلمة انجليزية BUMP

(١) زيادة

**بمسير :**

البمبر ثمر بحجم الكوجا(1) ينبت في فيلكا وبداخله سائل مخاطي لدرجة ان أكلها عندما يقذف بنواتها تلتصق في الحال في اي شيء تصادفه.عندما تنضج تأخذ لونا ورديا ، يزعم الكويتيون ان أكلها يقتل شعابين البطن والبمبر شجرة كبيرة ذات اوراق عريضة . والواحدة يقال لها ( بمبره ) ..

**دواء البمبر :**

مادة يبيعهها العطارون وتتألف من البمبر الجفف ولسان الثور وبذور السفرجل ومواد اخرى تغلى بالماء ويتناولها المصاب كعلاج للسعال الديكي .

**ببجو ( انظر باهجو ) :**

بنات مسعود عمايهم خضر وثيابهم سود :  
من الالفاز الكويتية يقصد به الباذنجان ( انظر اسود اسود )

**سوق البنات :**

سوق قديم لبيع الاتمشة النسائية في مدخل شارع فلسطين ناحية شارع عبدالله السالم .

**بنات نعش ( URSAE - MAJORIS ) :**

سبعة كواكب تشاهد في جهة القطب الشمالي ، الوسطى من بنات نعش تدعى السهى (النعش) ولا يراها بالعين المجردة الا من حد بصره ، كان العرب يتبارون لاختبار قوة ابصارهم بمشاهدة نعش السهى وقالوا في الامثال : هو اخفى من نعش السهى



**بنات نعش الصفرى :**

سبعة كواكب بالقرب من الياه (الجدي) قطب الشمال .

**بنات نعش الكبرى :**

سبعة كواكب اخرى تشاهد جهة القطب الشمالي .

**بناسجر :**

اسورة ذهبية ذات نتوءات مقبية يوجد نموذج لها في متحف الكويت .

(1) ثمر البرقوق .

## البنائي ( البنائون ) :

الواحد منهم بناي ويقال له زوري أو كولي بمعنى عامل ، ورئيسهم (ستاد) أي استاذ البناء ، ويليه مساعده ويدعى (اللي من حدر الستاد ) وهو اقربهم حيث يقوم الستاد احيانا بتكليفه بالقيام بالاعمال بالنيابة وبعضهم يسميه المعاوني أي معين رئيس البنائي ، ويدفع له اجوراً اكثر من زملائه ، والمعاوني تكون مؤهلاته — عادة — اما انه قريب من اقرباء الأستاذ أو انه أكثر ذكاء ، أو خبرة من باقي العمال ، ومن البنائي فرد يكلفه الأستاذ بمسئولية العدة وهي ادوات البناء تحمل بواسطة كيس من القماش الابيض الغليظ — المستخدم للخيام — وطولها حوالي نصف متر وكذلك عرضها وتسمى ( شمته أو شنته ) وهذا تحريف لـ ( شنتله ) والمسئول عن الشمته يتولى جمعها أول اليوم، وجمعها آخر النهار .

واليوم عند البنائي يبدأ من طلوع الشمس حتى غروبها وكله عمل متواصل في الصيف الحار أو الشتاء البارد لايسمح فيه بالاستراحة الا ثلاث فترات في اليوم ، الفترة الاولى تسمى فترة الريوق حيث يتناولون افطارهم المكوّن عادة من التمر والخبز واللبن ثم الشاي والقهوة ، والفترة الثانية فترة الغداء بعد صلاة الظهر حيث يتناولون الطعام المؤلف من الرز واللحم أو السمك مع المرق ثم الشاي والقهوة ، والفترة الثالثة والاخيرة هي فترة صلاة العصر حيث يشربون الشاي والقهوة بعد الصلاة ثم يواصلون الى الليل ! ويامر الأستاذ العمال بالصلاة في وقتها وعند الغروب يقوم جامع العدة بوضع ادوات البناء في الشمته وهذه العدة تتألف من حديدة المساح والقفشه ، الجدوم ، المالح ، البلد ، الشيشه ، الخيوط والمسامر ، زاوية مثلثة ، والفوت ، والدسوس ، هذا ما تتسع له الشمته وهناك عدة اخرى تحضر في مناسباتها وهي الحطبة والمسطرة وادوات النقوش ونحو ذلك ،

**علاقة الأستاذ بالعمال :** قبل طلوع الشمس يتجمع العمال عند منزل الأستاذ الذي يقوم باختيار عدد منهم يتناسب وجسامة العمل من يتوسم فيهم القوة والنشاط والذكاء ، وبالطبع تكون الاسبقية لمعارفه وعماله الاقدم ، ويستقدمهم للعمل دون ان يقاطعهم) أي دون أن يحدد لهم الاجور لان الأستاذ يحدد ذلك بعد اختبار عملي حيث يراقب العامل عن كثب خلال اليوم الاول ويدفع له في آخر اليوم اجره المناسب وقد يزيد في الايام



اللاحقة اذا اتضح له مزيد من النشاط والطاعة اما اذا كسل بعد ذلك فلا يحضره مرة اخرى ويختلف اجر كل منهم تباعا لاهمية العمل وطبيعته لكل فرد منهم ، ويدفع الاستاذ نقودهم يوميا من نقود يحضرها صاحب البيت اذا كان العمل يومية ، اما اذا كان قَطوعا اي ( مقاولا ) فيأخذ الاستاذ جزء من اجور الاتفاق ليتمكن من تسديد يومية العمال او قيمة المواد الانشائية ، والاستاذ تصل يوميته الى ضعف اجور العامل العادي خمس او ست مرات .

### علاقة صاحب المنزل بالبنائين :

عندما يعترم صاحب المنزل بناء بيتا او ترميمه فانه يذهب الى منزل الاستاذ ويبلغه بانه يرغب في ذلك ويتفق معه على ان يبدأ العمل في يوم معين وفي ذلك اليوم يأتي الاستاذ الى المنزل مشيا على الاقدام يتقدم عماله ويصلون المنزل مع بزوغ الشمس ويقولون العمل بعد ان تخفى النساء في احدى زوايا المنزل او في احدى الغرف ، ويعتبر وجود البنائي عطلة عند اولاد صاحب المنزل ولا يذهبون للمدرسة لانهم سيكونون حلقة اتصال بين البنائي واهل البيت او لان وجودهم سيضعف من همة العمال ! ويقوم صاحب المنزل بتوفير مواد البناء .

**مواد البناء :** اذا كان البناء من الطين فان صاحب المنزل يذهب الى ( المَبارة ) متعهدي نقل الطين ولبن الطين الجفف وكذلك الى متعهدي الجص ويقال لهم ( الجصاصة ) وذلك لتوفير الكميات اللازمة وعندما يقترب تسقيف البناء تكون الابواب والنوافذ قد فرغ اعدادها من النجار ، كما يقوم صاحب المنزل بالاتجاه الى اهل العَمائر والواحدة تسمى عماره وهي مستودعات تباع فيها المواد الانشائية حيث يشتري كمية مناسبة من الچندل الذي يباع بالكورجه ، وكذلك الباسچيل الذي يباع بالحزمة ، وعدد من البواري ( المناقير ) وهي حصران من القصب تباع بالمسدد ، وكذلك الطازي الاسود ويباع بالبراميل الصغيرة ، وعلب كرتونية صغيرة فيها مسامير وتباع بالرطل ( انظر هذه السميات ) . . وبعد وضع الچندل يدق فوقه الباسچيل ثم تفرش البواري وفوقها طبقة من الطين الاحمر ثم طبقة من الرماد او الطين الحر ( الصلبي ) والرماد يوفره بائع الرماد الذي يطوف بالاحياء ويجمعه من المنازل ، او من الجصاصة الذين يحرقون الطين الابيض لتوفير انجص وعندهم بقايا من رماد ! وبعد

الانتهاء من التسقيف ( ويعرف بالطمام ) يثبت المرزاق في سطح المنزل ويكون المرزاق عادة من الخشب ثم منه المياه وتصب في الحوش وتحتة برميل لجمع الماء ! وهكذا اكتمل البناء . ويليه عملية التبييض وهو طليه بالجبس ، وللجبس طريقة فنية في استخدامه والآن تحول الى حجارة ومن البنائي شخص مختص بطبخ الجبس وطريقة طبخه هو اخذ الجبس على كميات قليلة ويوضع في طاسه بها ماء بكمية مناسبة وبعدها يفرغ الجبس على السفرة وهي خيشة تفرش على الارض ومنها يؤخذ الجبس على لقيحات بملء اليد والواحدة تسمى لقمة ويجب ان يكون العامل المكلف بخبص الجبس يقظا يلعب الجبس باستمرار خشية ان يهوت الجبس . وموته هو تحولة الى حجارة حالا . وبعد مسح الغرف كلها تسربل بحزام من الاسمنت على ارتفاع نصف متر ويسمى ( سير ) . والحكمة في جعله من الاسمنت هي لحماية الجدار من الرطوبة او دواب الارض .

### بناني (العربي بناني) :

سفير المغرب في الكويت قدم اوراق اعتماده في ١٩٦٨/١١/٣ .  
بنائي :

البنائي هو عامل البناء واصلها بناء .

البناي : اسرة كويتية .

### البنايا :

« بنايا الخيران » مرتفعات جنوب الخيران في المنطقة المحايدة سابقا ،  
« بنايا عريفجان » مرتفعات جنوب الكويت في المنطقة المحايدة سابقا  
( جنوب الادعوى ) .

خور البنايا : اخور البنايه ) من الاماكن المعروفة عند البحاره .

### بنت ( ام بنت ) :

روبية ام بنت،قطعة نقد هندية استعملتها الكويت ، كانت تحمل صورة الملكة فيكتوريا ملكة بريطانيا وامبراطوره الهند خلال الفترة من ١٨٧٦ — ١٩٠١

### فرحة ام بنت :

كان الكويتيون يفرحون بالمولود اذا كان ذكرا لانه يساعد الاب في عمله في الفوص او التجارة او يحارب دفاعا عن الوطن . وكانت عادة الكويتيين

كما هي عادة العرب يفخرون بكثرة الاولاد لان القبيلة الكبيرة هي الكبيرة  
بعدد رجالها .

وفرحة ام بنت من الامثال الكويتية : يقال للفرحة التي يعقبها خيبة في  
الرجاء ، عندما تكون الام حبلى تستبشر الام في ان المولود سيكون ذكرا  
وعندما تضع الام ويكون المولود بنتا يخيب رجاء الام والاهل ويقولون:  
« فرحة ام بنت »

### • البنايا : انظر عريفجان .

#### البنايه :

خور البنايا ساحل عريفجان من المواقع البحرية على خط طول ٤٨ر١٨  
درجة وخط عرض ٢٨ر٣٩ درجة .

#### بنت الحمالي :

تسمية يطلقها الاولاد على اكلة التمر لان الحمل يحملها على ظهره وكأنها  
ابنته ، ويأتي من خلفه بعض المتلصمين الجياح وينقرون باصابعهم بعضا  
من التمر دون ان يشعر الحمالي بذلك ، ويقولون : "ملان ينقر بنت الحمالي".

#### بنت الصَّبَاغ :

نوع من العصافير الصغيرة  
المهاجرة ملونة الريش ، لون  
الرقبة والصدر ازرق واحمر  
تظهر ايام الربيع .



#### بنت الطير :

نوع من الاسماك لها زعانف وزوائد شوكية تجعلها شبيهة بالطير ولها  
لون اخضر يميل الى السواد .

#### بنت المطر :

حشرة حمراء اللون بحجم الخنفساء وهي من فصيلة العناكب الا انها  
رقيقة وحريرية الجلد وقامتها قصيرة كانت تظهر في الربيع عندما تتساقط  
الامطار يلهو بها الاطفال ويأخذها رعاة الغنم ويضغطون عليها وتنفجر  
وتعطي كمية من الدم الاحمر ثم يصبغون بها جباه أو ظهور الغنم وتعلم  
بهذه الحشرة الحمراء .

## بنت النوخدا :

نوع من الاسماك يظهر في فصل الخريف في بحر العدان وهي سمكة ملونة بالأبيض والأصفر وخطوط زرقاء وسوداء حول عينيها . يبدو ان هذه التسمية من تصنيفات البحارة حيث نسبوا التسمية الى بنت نوخداهم ، لان النوخدا يحضر ابنته احيانا لترى السفينة ، ولكي تظهر بنت النوخدا بالمظهر اللائق بمركز والدها امام البحارة تقوم امها بتلطيف يديها ورجليها بالحنا وتكحل عينيها وتحمّر خديها وتجدل شعرها وتلبسها البخنق ذو الشريط الذهبي ، ولم ينس البحارة منظر بنت النوخدا وتذكروه عندما امسكوا بسمكة اطلقوا عليها اسم بنت النوخدا وبالطبع فقد وافق النوخدا مسرورا على هذه التسمية.

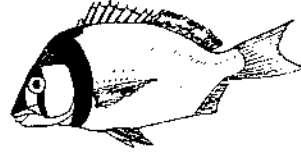

## بَنَجْرَه :

البنجره شبك او نافذة مستطيلة لها اربعة ابواب واربعة اسياخ تكون خمس فتحات ، والتسمية فارسية (بنج ره) اي الفتحات الخمس .

## بَنَد :

بند كلمة فارسية تعني العطلة ، كان البند يتردد كثيرا ايام حكم الشيخ احمد الجابر حيث يعني البند اعلان اجباري باغلاق جميع الدكاكين والأسواق والمدارس والدوائر الحكومية في مناسبات عيد الجلوس الاميري وعيد جلوس ملك بريطانيا والاعياد الاسلامية الاخرى ، وعندما تولى الشيخ عبدالله السالم الصباح الحكم عام ١٩٥٠ اقتصر التعطيل على الدوائر الرسمية .

## بَنَدَر :

البندر هو مرسى السفن ويعرف في الكويت بندر القار (بنيدر القار) وبندر الشويخ ، وبندر طوينه ، واللفظة فارسية .

بندر الشويخ : (انظر شويخ)

بندر طَوِينَه : (انظر طوينه)

بندر القَار : (انظر بنيد القار)

بندر السعدون : (انظر سعدون)

## بَنْدَق ( بندق ) :

بلفظ القرويين والبدو تعني البندقية أما أهل المدينة فيسمونها بَنْدَقًا ولفظها عندهم كما يلي : «أش عوجا جيره ما تخاف الكسيرة تنطح الشاوي تصده ما تخاف الكسيرة» .

**والبندق** : ثمر من المكسرات ذو قشرة بنية صلبة مستديرة الشكل وهي من فصيلة البلوط .

## بَنْدَلَه :

ربطة أو حزمة تضم عدد معين من المحتويات مثال ذلك بندلة علب الكبريت وبندلة كلمة انجليزية . . BUNDLE

## بنديره :

اسم يطلق على الراية ( العلم ) وهي لفظة ايطالية BANDEROL

ولكن الكويتيين يطلقون هذا الاسم على السارية فقط بدون العلم ويقولون ( يوم كسرت البنديره ) اي السنة التي كسرت فيها سارية العلم سنة ١٩٣٩ عندها قام

متظاهرون بذلك سنة المجلس .

## بَنْدِيل :

اصطلاح يطلق على سطح السفينة .

## بنسل :

قلم رصاص — لفظة انجليزية PENCIL وكان يسمى بنسل حطب ليميزه عن البنسل الحجر .

## بنسل حجر :

قلم من الحجر يتخذ للكتابة على الواح صغيرة سوداء من الحجر الاسود لكتابة الاطفال .

## بنك : BANK

في الكويت عدد من البنوك الوطنية :

بنك الكويت الوطني المحدود ، البنك الاهلي ، البنك التجاري ، البنك المركزي ، بنك الخليج ، وبنك اجنبي واحد هو فرع للبنك البريطاني في الشرق الاوسط .

## بُنْك :

البنك هو أصل الشيء . يقال هذا القماش بُنكه اسود اي إن سواده هو الاصل فيه اما باقي الالوان فقد اضيفت الى بنكه والبُنك هو لون الصوف الاصلي أو القطن وليس من الاصباغ الكيماوية ..

## بَنَك :

حبوب صغيرة جدا بحجم خرز المسباح الصغيرة وشكلها يشبه اللوبيا ولها قشرة صلبة تكسر بواسطة الاسنان ويؤكل ما بداخلها من لب تأتي مغلقة بقشرة خضراء رقيقة ثم تطبخ بالماء والملح ويتخلص من قشرتها الخضراء وتباع كيلا بواسطة (الاستكانة) في الاسواق وخاصة قرب دور السينما كما انها قبل الطبخ تباع بالسوزن لدى بعض الحوانيت وتجلب من ايران حيث توجد شجراتها في بعض الجبال هناك ويقول الكويتيون: «اللي ياكل بَنك عقله تَنك!»



## بَنَكه :

هي المروحة كانت قديما قطعة من القماش المَبُنُّن تعلق في السقف وتشدد وتطلق بواسطة حبل مثبت بها ويكرر جرّها وارخاؤها . وتأخذ الهواء وتعيده وتلطف الجو عرفت « بَنَكَة المَحْسَن » اي « مروحة الحلاق » لان الحلاقين هم آخر من استعمالها في الكويت ، ثم جاء من الهند نوع من المراوح الخشبية السقفية من خشب الابنوس واختفت ثم وصلت المراوح الحديثة والكلمة هندية (بنكها) .

## بَنَكَه ( بنقله ) :

تعني العمارة المكوّنة من طابق أو اكثر (فيلا) وهي لفظه هندية (بنكلو) .

البنوان : من الاسر الكويتية .

## بَنُّور :

قطع زجاجية ملونة هي في الاصل أساور تكسرها البنات ويلعبن بها لعبة الخبصه أو البروي والكلمة اصنها بلور .

**بَسَمَة :**

حزمة من العرفج تحملها الجمال على ظهورها وتباع للوقود أو علفا لبعض  
الماشية . (انظر الرسم) .

**بِنِيَات السَّوَاعِدِي :** (انظر السواعدي) .

**بِنِيَجَه :**

من اجزاء الدشداشة وهي طيات في الظهر .

**بِنِيد القَار :**

مرسى يقع على ساحل رأس عجوزه في شرق العاصمة وأصل التسمية  
(بنيدرالقار) وبنيدر تصغير بندر ، والقار نسبة الى رواسب زيتية تلتصق  
بصخور ذلك المرسى وتدعى قسار وقيل ان هذه الرواسب القارية هي  
افرازات نفطية جرفها التيار من ساحل جزيرة مكاروه .

**بنيد القار :**

منطقة سكنية حديثة بلغ عدد سكانها (٧٢٦١ نسمة) احصاء سنة ١٩٧٠ .

**دروازة بنيد القار :**

دروازة عرفت باسم بوابة الصباح وقد ازيلت عام ١٩٥٧ وهي اخر دروازة  
جهة الشرق

**ام البنين (مدرسة ام البنين) :**

مدرسة ابتدائية للبنات في حوالي نسبة الى ابنة عبدالملك بن مروان الأموية  
واخت الوليد بن عبدالملك وكنيتها ام البنين اشتهرت ببلاغتها ورجاحة  
عقلها ، شاركت اخيها الوليد في تدبير شؤون الدولة عندما تولى الشام  
سنة ٧٠٥ م .

**بَسْو :**

البو هو جلد ابن الناقة او ابن البقرة بعد ان يذبح يُحشى جلده تبنا او  
خرقا ونحو ذلك ليمتلئ ويوضع امام امه كيلا تفجع بفقده وتشجع بلبنها  
وتملأ الدنيا صياحا ، لان انزعاج الناقة او البقرة يفقد وليدها يؤدي الى  
ما يسمى بـ ( رفع اللبن ) وعدم ادرارها ، وبذلك تتخدع الام ، والبسو  
تسمية عربية جاء في امثال العرب : ( فلان اخدع من البو ) .

## بَوَاخ :

البواخ هو البخار ، بخار القدر والاجريق ونحوهما .

بواسير : (انظر باسور)

## بَوَاك (بواق) :

البواق هو اللص ، انظر (باق) .

## بَوَاك العيش :

حشرة صغيرة نشاطة بيضاء من فصيلة العناكب لها ارجل قصيرة تسير بحذر شديد عند مشاهدتها فريستها الذبابة ، تترصد لها ثم تقفز قفزة قلما تخطيء فيها الهدف . سميت ببواق العيش اي (لص الرز) ولكن لم اشاهدها يوما تترق الرز ولعل الذين اطلقوا هذه التسمية هم الذين شاهدها !

## بَسَّال :

مادة عطارية تنقع بماء عرق الحلوم مع الزعتر والحبة الحلوة وتسمى نقوعه يشربها المصابون بالامسك ، يسميها البدو «سِنُّ الوَبْر» .

## بَوْبَحَه :

البوبحه طريقة قديمة كان يقوم بها الطفل بمفرده في وسط حوش المنزل لتنظيف نفسه بعد قضاء حاجته ! وذلك عن طريق سحب نفسه على التراب بعد ان يجلس على الارض ويهد ساقيه ، ويقال عنه انه كاعمد يتبويح !





**بُوَيْزُ :**

فلان مبويز، أي جالس  
على الأرض بواسطة  
قدميه فقط. وهم  
مبوزين وهي مبويزه!  
(انظر الرسم) .



**بُوَيْلِين :**

نوع من القماش القطني يستعمل للتياب .

**بوبيان :**

جزيرة كويتية تقع الى الشمال الشرقي مساحتها ١٥ { كيلو مترا مربعا  
يذكر الجيولوجيون انها تكونت من الطين «الطمي» الذي يخلفه شط العرب.  
يفصل بينها وبين البر الكويتي خور آلصبيّه الممتد من خور الزبير حتى  
جون الكويت ، ليس فيها سكان سوى بعض  
صيادي الاسماك . وفيها طيور النسورس  
والبجع وفيها يقع خور الملح وجنوبها الغربي  
موقع يقال له رأس البرشه ورأسها الشمالي  
الشرقي يدعى رأس وربا . ورأسها الشمالي  
الغربي يسمى العدانيه . ورأسها الشرقي  
يدعى رأس القييد . وهي من اكبر الجزر  
الكويتية .

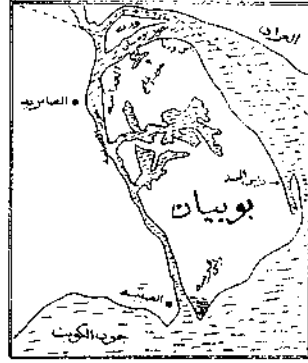

**خور بوبيان :**

خور يفصل جزيرة بوبيان عن جزيرة وره الواقعة على الشمال ، ويصل  
بين خور عبدالله وخور الصبيّه .

**بُوَجْه نَبِيك :**

من الفاظ التهاني ، عندما يعود احدهم من السفر يقول المهنون لأقاربه  
« كَرَّة عَيْنِك » بوصول فلان ويكون الجواب « بُوَجْه نَبِيك » أي ندعو لك  
بان تقر عينك بمشاهدة النبي في الجنة .

## بُوْهَر :

من الاصطلاحات التي تطلق على اللؤلؤ اذا فتحت المحارة ولوحظ ان اللؤلؤة غير طبيعية سواء في الخلقة أو اللون .

## بُوْدَي :

من العائلات الكويتية . **ساحة بودي** ، ساحة تقع في تقاطع شارعي مبارك الكبير وعلي السالم . **ابودي** من الاسماء ، **دَي** اصلها **دَج** ، أي ضل وتاه أو سار ببطء أو على غير هدى ، من الفاظ القرويين والبدو (انظر **دَج**) .

**شارع جاسم بودي** : شارع في الكويت نسبة الى الحاج جاسم بودي في ديوانيتهم تأسس أول مستشفى في الكويت ١٩٠٩

## بِسْوَران :

من انواع الحمام القلابي ، وصفته له ريش أسود منقط بالأبيض أو أبيض منقط بالأسود .

**بِسُورِد** : (انظر برد ) .

ا

**بور سعيد** : ( نادي بور سعيد ) .

١ — ناد رياضي افتتح في ١ يناير ١٩٥٧ واغلق في ١ فبراير ١٩٥٩ .  
٢ — شارع في منطقة بنيد القار نسبة الى مدينة بور سعيد الباسلة من مدن الجمهورية العربية المتحدة صدرت العدوان الثلاثي البريطاني الفرنسي الاسرائيلي في نوفمبر ١٩٥٦ واستقبل اهله ، دبرها العدوان واعيد بناؤها .

**بورسلي** ( **ابو رسلي** ) : انظر «رسلي» .

## بِسْوَرِي :

البوري هو البوق أو النفر ، اللفظة تركية. كانت بعض المدارس الكويتية القديمة تستعمله بمثابة جرس يحدد بداية الدروس ونهايتها .

## بُوز :

البوز هو منقار الطيور ومن الابريق وهي كلمة تركية. ويطلق على نم الانسان . وعندما يغضب الانسان ويفلق فمه صامتا يقال انه **مُبُوَز** وعندما **يُقَبَّل** الانسان إنسان آخر يقال باسه من بازه وهي التقاء البوزين والاصل

بوس أو باس ، يقول احدهم للاخر بقصد اغاضته « حامض على بوزك »  
أي بعيد عنك أن تنال ذلك الشيء أو تذوقه .

**بوسبیت ، حی لو کیت :**

لعبة للاولاد ذكرها أيوب في كتابه (1) .

**بوسه :**

نخالة القمح ، وهي مغذية لدى اضافتها الى الخبز أو علف الحيوان وتسمى  
بوسه (فارسيه) . البعض يسميها شوار من شابور (هندية) .

**بوش :**

يقال للشيء الواسع اكثر من اللازم (بوش) كالمسورة أو الصامولة ، كما  
يقال للمفتاح الذي يدور في القفل دون أن يفتحه (بوش) أي لا شيء  
يسكه ويقال لمحرك السيارة المتعب «مكينة بوش» وعندما يطأ الانسان  
بقدمه جهاز الفرامل ولا تقف السيارة يقول ( البريك بوش ) ونحو ذلك .  
والبوش عند الاتراك هو الفارغ .

**البوش :** اصطلاح يقال لاستكانات الشاي الفارغه

**بوشيه :**

البوشيه هي النقاب ، غطاء غليظ كانت تضعه المرأة على وجهها كيلا  
يراها الناس ويفتنون بها ! وهذا الغطاء يحجب نور الشمس والهواء عن  
وجهها كما يتسبب في ارتداد نفسها اليها مما يعد في عرف الصحيين هواء  
غير نقي يسبب الامراض ويؤدي الى الاسراع في الشيخوخه ، وقد تطورت  
البوشيه حتى اصبحت قطعة من القماش الشفاف قال الشاعر :

**كنت اوقتي لي وارفعي البوشيه خليني بـرّوي ضامي العطشان**

والكويتية التي تستعمل البوشيه لاتنزعها الا في المنزل لانه من قلة الحياء  
أن يرى الرجال وجهها ما عدا الخدم وراعي الماء والمهري والسواق  
وراعي الدكان اذا كان غير كويتي لانهم في نظرها لا يستحقون ذلك ،  
أو لان وجه المرأة في بلادهم من الامور العادية ، ولكن هذا التصرف  
لاينطبق الا على القليل من المحجبات ، روى صاحبي هذه النادرة :

« كنت الوحيد في الباص البس عقلا وبقية الركاب من العمال والاجانب

(1) مع الاطفال في الماضي

يملأون الباص فركبت امرأة كويتية وصاحبها وكانتا سافرتي الوجه،  
وعندما شاهدتني احداهن ارتبكت وقالت لصاحبها: «واخزياه يوجد رجل  
في الباص غطي وجهك!» وكأن باقي الركاب ليسوا رجالا!

**بُوك :**

محفظة نقود من الجلد لها عدة جيوب اصلها بوكت POKET اي حافظة  
الجيب .

في الماضي كان يوجد شخص يقال له المُطْرَب يطوف في الاسواق حيث  
يُعمد اليه اصحاب النقود أو الاشياء المفقودة بالبحث بصوت عال عن  
(الظالة) وينادي في الاسواق بصوت مرتفع : يا من عَيِّن (١) البُوك  
والحلاوه (٢) « كذا روبيه » واذا لم تكن هناك مكافأة يقول : يا من عَيِّن  
البوك جزاه الله خير والعكلان على الله . اما اذا كان يبحث عن صاحب  
شيء مفقود فانه يقول : « يا من هَيْلِه (٤) الظاله والأمرِيَه (٥) بُوك» ولا يحدد  
ما هو الشيء وعلى صاحب المفقود أن يذكر ويحدد ما ضاع منه حتى  
يتمكن من استلام ما فقده . ويساعد المطرب صاحب المفقودات بقوله  
العلامة كذا وكذا ، فلوس مثلا أو كيس ، أو صندوق أو بوك (انظر  
مطرب ) .

**بوكس :** (انظر بكس)

**بوكه :**

( بوكه ) هي جيب داخلي في البالطو لفظة انجليزية POKET

(١) وجد بلفظ البسو .

(٢) المكافأة .

(٣) حفظ المفقود يتكلم الله بامادته باية سورة وايكم وإخفاء شيء لا تملكونه .

(٤) من هي له الاشياء المفقودة .

(٥) العلامة بوك اذا كان المفقود نقودا .

بِسوم :

سفينة شراعية كويتية يتراوح طولها ما بين ١٢٠ - ١٥٠ قدما والعلو ٣٠ - ٤٠ قدما العرض ما بين ١٨ - ٣٠ قدم تستخدم للاسفار والغوص حملتها ما بين ٣٠٠ - ٧٥٠ طن أو خمسة الاف كيس . الجمع ابوام والكلمة انجليزية تطلق على نوع من السفن الشراعية، والابوام على نوعين بوم سفار للاسفار البعيدة وسفار تعني SEA FAR ويوم قطاع ويستخدم للاسفار القريبة في موانئ الخليج العربي ، ويعتبر البوم جزء من تاريخ الكويت وقد كرمته الدولة ورسم في اكبر ورقة نقدية فئة عشرة دنانير ورسم في شعار الدولة.

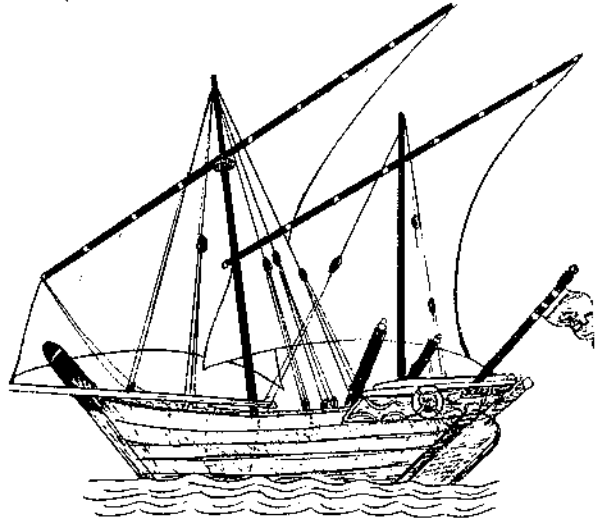

بومية :

شراع في صدر السفينة .

بونمان :

هاريمان بونمان اول قنصل لالمانيا الغربية في الكويت ، قدم اوراق اعتماده في ٣ نوفمبر ١٩٦٣ . جاء خلفه بتاريخ ٧/٨/١٩٦٦ .

بويه :

علامة بحرية تطفو على سطح المياه لارشاد السفن توضع عادة بالقرب من الاماكن الخطرة ليتجنبها البحرون .

البهاء زهير : ( شاعر في الكويت )

نسبة الى ابي الفضل زهير بن محمد بن علي المهلبى ولد في مكة ١١٨٥م

من شعراء الدولة الايوبية اشتهر بالغزل ، توفي ٢٥٨م وله ديوان مطبوع .

**بَهَار :**

توابل وهي مواد حريفة تجلب من الهند ، الجمع بهارات ، وبهارات كلمة سنسكريتية تعني بلاد الهند . BHARAT

**بَهْر :**

بمعنى أدهش وهاجأ ، يقول المتحدث بهرني وابتهرت بمعنى ادهشني ودهشت من المفاجأة او من العجب ، وهي كلمة عربية من بهر النظر ، اخذ بالالباب !

**بهلوان :**

البهلوان هو بطل حمل الاثقال والمناصرة ، والكلمة تركية فارسية .

**بهلول :**

هو الشخص الهزلي الذي يتظاهر بالخبل ليكسب عيشه من الذين يستلطفونه ، ومن الامثال الكويتية قول : تبهلي واكلي حلاوة او تبهال واكل خبزه ، والبهلول كلمة عربية من معانيها : الضحاك .

**بَهْم :**

تطلق على صغار الماعز ، وقد راجت في الماضي تجارة جلود البهيم بين الكويت والجيل والحسا والقطيف ونجد ، حيث يصنع منها سقاء اللبن وعكك الدهن وقرب التمر وجرابات للنقود والوثائق والاحذية .

**بهمن :**

عيسى عبدالله بهمن عضو مجلس الامة يناير ١٩٦٧ من نواب منطقة شرق كان عضوا في المجلس البلدي سنة ١٩٦٦ .

**بهيته :**

مكان مرتفع جنوب قصر السيف في مدخل السوق الداخلي . بهيته تصفير بهت والبهت كلمة فارسية تعني الحجر الابيض .

**بَي :**

حبل بَي ضرب من الحبال البيضاء يصنع من السيسل .

بي : (انظر آردي) .

## بيّاح :

نوع من الاسماك العظمية الصغيرة ، لذيذ الطعم وهو من اجسود انواع السمك يطبخ مع المرق ، يصطاد في الشتاء في جون الكويت جوانبه حمراء وذيله طويل مربع ورميغ ..



## بياضي :

عند الكويتيين واحد من الاباضيه من المذاهب الشيعية وهي فرقة من الخوارج زعيمهم عبدالله بن ابان المرّي انفصلوا عن الامام علي ابن ابي طالب كرم الله وجهه بعد قبوله التحكيم مع معاويه ، يعرفهم الكويتيون اثناء صلاتهم لانهم يتلفتون ، ويدعي المفسرون ان سبب تلفتهم هو لاعتقادهم بان(علي) لا زال يتعقبهم !

## البياضي :

نوع من الغبابي ! ( انظر غبي )

## بيّاع الخيل عباته :

من الاموال الكويتية : « اليوم بيّاع الخيل عباته » يقال ذلك عندما يشتد المبرد ويحتاج الانسان الى التدثر بمزيد من الملابس في ذلك الوقت الذي لا يستغنى عن عباته الا المخبول .. انظر «العجوز» .

## بيّاعه :

سلمه صغيرة يحملها البائع ويتجول بها في الطرقات .

## بياله :

تطلق على استكانة الشاي وهي قدح زجاجي صغير جدا يسميه الكويتيون بياله ، والتسمية هندية ( بيالي ) .

## بيّان :

( قصر بيان ) قصر من الطين بناه الشيخ احمد الجابر جنوب حوللي ليكون منتجعاً له ومنتزها في الربيع وليالي الصيف هو اليوم اطلال .

## البيسان :

مجلة ادبية شهرية تصدر من رابطة الادباء الكويتيين ، تعنى بشئون الادب

والادباء الكويتيين والمغرب ، صدر العدد الاول منها في ابريل سنة ١٩٦٦ ،  
ترأس تحريرها : عبدالله خالد الحاتم وخالد سعود الزيد وسليمان  
الشطى ، ثم محمد المشاري وبعده تولى تحريرها عبدالله زكريا الانصاري .

**بيسبا :**

برميل للمياه وغيرها يصنعه الصغار من صفائح الحديد. اللفظة انجليزية  
BIN والتبب بفتح الباء الاولى ماسورة مياه واللفظة انجليزية PIPE

**بيبي منوه :**

اسم يطلق على البيغاء ، وهي كلمة هندية اصلها ( بوبت ) .

**بيت ( البيت الكويتي ) :**

كان البيت الكويتي بسيطا في بنائه ومظهره ، لم يكن به حديقة ولا أي جهاز  
من الاجهزة الحديثة كما انه لم يكن مُساراً بالكهرباء ولا مكيفاً بالمكيفات  
وفيما يلي نصف احد البيوت الكويتية القديمة :-

الحائط الخارجي مطلي  
بالجص الابيض وكان  
وضعه كلوح ( سبورة )  
يخطط بها الاولاد  
الرسومات والكتابات  
الهيروغليفية ! اما في  
اسفل الجدار فيوجد  
سروال من الاسمنت  
ارتفاعه حوالي نصف متر  
عن الارض لكي يحمي  
( الساس ) من التسبخ  
او نبش الاولاد الذين  
يحثون عن ( الغبابي )  
وها هو الباب الخارجي  
يدعى ( ابو خوخة )  
والخوخة هي فتحة  
صغيرة في وسط ذلك

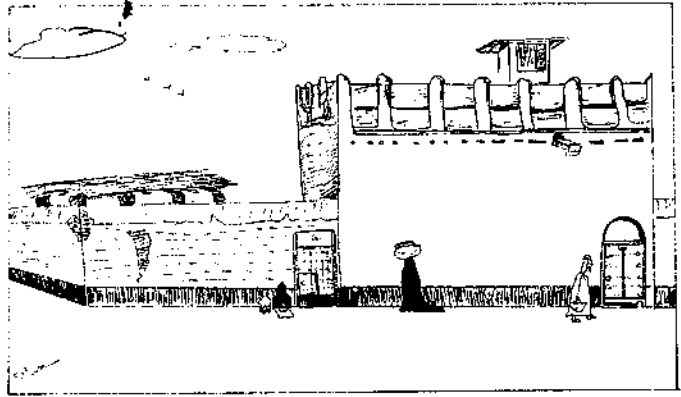



الباب الكبير وتفتح الخوخة للدخول اليومي المعتاد ، اما الباب الكبير فلا يفتح الا لدخول الاشياء الكبيرة كالعرفج والسعف واكياس الجراد والحمار الذي يجاب المياه و احيانا يدخل هو وحماره اما الجبل فيبترك عند الباب، ولا نستطيع دخول المنزل الا بعد الاستئذان وليس في الباب الخارجي جرس ولكن يمكننا قرع الباب بواسطة (المطكاكة) وهي حلقة من الحديد او النحاس الاصفر ترفع عروتها بواسطة اليد ويدق بها الباب ، ولا يفتح الباب حتى يتأكد من في البيت من انت ويسألك من خلف الباب : من هو !؟ وتجييب : «انا» او تذكر اسمك او تقول : صديق اي صديق ! ثم يفتح الباب الذي كان مغلقا بالزلاج أبوسكاطه ، اما اذا كنت غريبا عن المنزل كالسقاء او البناء او احد اصحاب الحرف الذي جاء لمهمة ترميم او نقل متاع فمن الواجب ان يتحنن قبل ان يذلف المنزل ليأخذ من في البيت احتياطهم ليخبثوا انفسهم وعندها تسمع صوتا لا تعرف مصدره يقول لك ( اكلط ) اي تفضل ، وعندما تدخل يواجهك الدهليز وربما تشاهد (بيب) وهو برميل يصب فيه السقاء ماء الشراب . وفي الدهليز او الدهريز اعتاد بعض الناس وضع ستارة من الخيش او الشرع لتجيب من في المنزل عن عابري السبيل وخاصة اذا نسي احدهم اغلاق الباب ، وبعد عبور الدهليز تشاهد ساحة المنزل وتسمى حوش وفي وسط الحوش مرتفع بارز يشبه البرميل من الاسمنت اما اسطوانتي او مربع وله غطاء، انه رأس البركة او رقبة البرجة والبركة كما هو معروف — خزان من الاسمنت في باطن الارض يمتد منه مواسير الى سطح المنزل (انظر بركة) . وفي الحوش وخاصة في الظل ستشاهد (الزُمة) وفيها ماء للشرب بعضهم يضيف اليه ماء لگاح ( انظر برمه ) وتتلقت يمينا وشمالا وترى عدد من الغرف الواحدة بجانب الاخرى ، احدى هذه الغرف تسمى دار المقعد اي غرفة الجلوس ، والثانية تدعى دار اليهال وهي غرفة مخصصة لنوم الاطفال مع جدتهم فيها فرشاة الحصران او قطعة قديمة من السجاد او مداد نسل وتشاهد عدة فرش مطوية على ارض الغرفة وفي الزاوية ذُوهُ وموقها منگاش (ملقط) . اما الغرفة الزينة — وهي اجمل الغرف مظهرا — فهي غرفة الام والاب وفيها كرفايه (سرير خشبي) وفرشاة بقطعة من الزل وفي الحائط تشاهد الرواشن وهي جيوب في الجدار والواحدة تدعى روشنه وفيها صفت لوازم الزينة : مقص ، مشط ، مبخر ، مَرش ،

جمره وبعض العلب منها ما هو للبخور وغير ذلك للديرم وفي الزاوية يوجد الصندوق المبيّت وفوقه سلال توضع فيها الملابس أما في غرفة اليهال فان الروشننة تحتوي على غرشة خروع ومسهالة وبعض المعقاسير والمقل والحلتيت وسراج وحوله بطل قاز وعلبة كبريت وفي احدى الزوايا نشاهد مسارين أو ثلاثة من المسامير الكبيرة دقت على الحائط وعلق عليها بعض الملابس وعباءة الجدة التي تستعملها عندما تخرج لزيارة الجيران أو عندما تذهب الى البحر لغسل الملابس وتفرّكهم في الرمل أو تستعملها حينما تذهب الى السوق ، لعلها من يبيعون في سوق الحرير!؟ وإذا كانت كذلك فلا بد لها من زبيل كبير ستراه و لاشك في احدى زوايا الغرفة .

وننتقل الان الى غرفة الثالثة هي دار الجبل وهي مخزن المواد الغذائية وفيها بعض السحاحير والخياش وفيها السكر والرز والبصل والدهن وقوطي قاز وحولة محقان ! وبعض من الحبال والمسامير الكبيرة اذا كان فيها خيمة الكشّته ، ودار الكيل غير مفروشة الا من بعض البواري ودارا الكيل تكون عادة قريبة من المطبخ ، وتعتبر دار الكيل المركز الرئيسي لتجمع الفيران وتوالدها ولا شك ستشاهد ( شداخة للفيران ) وننتقل الان الى المطبخ حيث الجدران سوداء والسقف مظلم وفيه العناكب والبريعضية ويعتبر المطبخ من احسن الاماكن التي تعيش فيها الغبابي وخاصة (الحماري) وهو من اجود انواعها لانه من الغبابي النشطة التي تتحرك بسرعة تلفت انتباه الطيور !! وفي المطبخ نرى المناصب وهي احجار وضعت على شكل مثلث فوقها قدر اسود من الدخان وهذا السواد يسمى سنون وستلاحظ بعض القدور والملاس والسكاكين ذات نصاب من الخشب وبعض الطيباس والبوادي والصحون وفي الجدار علقت السفرّة والتاوه والكاشونه وفي المطبخ نرى السعف أو العرفج وفي احدى الزوايا نرى منقاش ومَهَقَّة (مروحة يدوية) وكذلك الهاون وايدته ، واذا كان المنزل كبيرا فلا بد من وجود حوش خاص للمطبخ يضم دار الكيل والمطبخ ومخزن الحطب وبالوعة الزاد ونخت كبير صفت فوقه الصحون وبعض الاواني ، وفي المطبخ بطل قاز وكبريت وبعض الخرق تقي حامل القدور من الحرارة . وكذلك نرى المنخل والمشخال وعدد من العلب فيها البهارات وخاصة الفلفل والكرّم والكزبر والكمون والماش والهيل والدارسين

والربيان المجفف والدهن والسمن والخلع واللومي الاسود والبصل والثوم  
واحدى العلب فيها خيوط وابره هذه الخيوط والابر تستعمل لخياطة السبك  
بعد تحشيته بالبهارات .

وهناك حوش الغنم وفيه عدد من الصخول والنساج المربوطة تربي  
للاستفادة من لبنها وحول الغنم تنثر الجولان اما السخله الاخرى فهي  
تفضل الجت أو القصيل أما التيس فيفضل الشعر البصري لان الشعر  
الفارسي تأكله الحمير ! وفي الحوش دلو ماء وبعض الدجاج الذي تسبب  
في تناثر الجت والجولان يساعدها بذلك حوالي درزن من الفريخات !

وننتقل الآن الى الديوانية ولها حوش خاص بها لان البيت الذي نتحدث  
عنه من بيوت الطبقة المتوسطة ( وخير الامور اوسطها ) وفي حوش  
الديوانية (بركة) خاصة بها كما ان غطاء بركة الديوانية مزخرف لان في  
وسطه يوجد تبعة من الحديد المثقب لكي يطلع البواخ ( بخار الماء ) ولا  
يسبب عفونته كما ان البواخ يؤدي الى توالد الزهوية ، وفي الديوانية  
ليوان سقته من الجندل وفيه اعشاش الزرازير وتحوم حوله الرگيعة  
عند الغروب ، وهذا الليوان مخصص لقعدة الصيف وفي اخره توجد  
غرفة الديوانية وهي غرفة جلوس الرجال الذين اعتادوا التمل فيها  
والحديث يجرب بعضه بعضا وفي هذه الغرفة تناثرت بعض المساند (انظر ديوانة )  
وفي زاوية الغرفة يوجد الوجار أو الويار أو الوجاق لم يتفق الحضر ولا  
البدو ولا القرويون على توحيد اسمه وهو موقد تصنع فيه القهوة والشاي  
(انظر وجار) وحول الوجار توجد بعض الرفوف أو الجيوب التي حفرت  
في الجدار وفيها صفت دلال القهوة النحاسية الصفراء وبعضها نحاسي  
احمر طليت بالقصدير الابيض وبعضها سوداء اللون من الدخان ولكل  
دله وظيفتها (انظر دله) وبالقرب من الوجاق! زاوية مخصصة لجلوس  
صاحب الديوانية أو صانع القهوة وهذا المكان يسمى محكمة أو المجلس  
وعنده المنفاخ والمنقاش والحماسة والمبخر وبعض العلب فيها بخور  
وهيل وقهوة وسكر وشاي وزنجبيل وعدد من الفناجيل والاستكانات ،  
وقد فرشت الديوانية بالزلل .

وهذا هو الباب الفاصل بين الديوانية وحوش الحرم (الحرم) ويسمى  
مديان والآن نصعد فوق سطح المنزل بواسطة الدرج، وقبل ان ننتصب  
فوق السطح لا بد لنا - من باب الادب والذوق والعرف واحترام الجيران

— ان نقول بصوت عال : درب درب درب ! وخاصة اذا كان سطح المنزل مكشوفاً لان حرم الجيران يمكن ان يؤخذوا على حين غرة ولا نترك لهم الوقت الكافي لكي يختبئوا من الحوش وينظرون الينا من خلال شقوق الجدران أو خلف الابواب ولعل هذه المناسبة تكون من الفرص النادرة التي يشاهدون فيها ابو الفلان ! ونحن بالطبع لا نراهن ونحرج كثيراً اذا شاهدنا عائلة الجيران ونحن فوق السطح . هذا السطح كبير ممسوح بالاسمنت ولكنه مبسط لان البناني لم يدر في خلداهم ان هناك قاعدة تسمى التمدد بالحرارة والانكماش بالبرودة مما ادى الى احداث هذه الشقوق التي يخر منها ماء المطر عبر الطين والبواري والباسجيل والچندل ، اما سطح المطبخ ماوى الكطاوة فهو غير ممسوح بالاسمنت لصفه مساحته وعدم طليه بالاسمنت يؤدي الى ظهور نبات الخبيز ! ايام الربيع ، اننا نعاني الكثير من تشقق السطوح ايام الامطار الغزيرة مما يسبب حدوث الناقوط ونضطر الى حشر انفسنا في زاوية واحدة بعيداً عن القطرات المتواصلة التي وضعنا لها طشتاً يجتمعها ، وعندما نطمئن الى بعد الناقوط عننا لا نلبث حتى نكتشف ناقوطاً جديداً بدأ يلاحقنا ! وفوق السطح لا يوجد طابق آخر ولكن جيراننا عندهم نصف أو ربع طابق وهو عبارة عن غرفة واحدة يقال لها كَنَكِيَّة (انظر كَنَكِيَّة)! ومن فوق السطح اخذنا نطل على طيور الحمام في محركاتها وهذه المحركات عبارة عن علب من الصفيح معلقة في الجدران لكي يصعب على القط ان يأكلها أو الاطفال الذين يلمسون بيضها لان الحمامة لاتقبل ابداً بيضتها بعد ان يلمسها انسان !

وبعد نزولنا من السطح لفت نظرنا فتحة في الحائط تتسع لمرور انسان بعد ان ينحني ، انها ( النكبة ) وهي نقب في الجدار يصل بيننا وبين جيراننا وهم اقرباء لنا ولذلك استحدثت تلك النقبة ليسهل الاتصال معهم ليلاً ونهاراً دون الاضطرار الى الخروج والدخول عبر السكة . ان حوش منزلنا غير مبسط بالكاشي أو الاسمنت فليس من المعتاد ان نعمل ذلك سوى للغرف والليوان والبركه ، وعدم تبليط الحوش يسبب لنا المشاكل مع الارانب التي تحفر الارض لقد قررنا التخلص منها . وذاك هو المسيب مع الجليب ، والجليب حفرة على عمق خمسة أو ستة ابواع حوالي ٣٠ أو اربعين قدماً وفوقها علقنا الحبال وهي بكرة كانت

من الخشب ثم ابدلناها بحالة من الحديد تساعد على زعب المياه من جوف البئر بواسطة الحبل والدلو ، ولكن صرير المحالة يزعجنا ولا يوقف هذا الصرير الا دهنها بدهن الودج ، ان الدلو صغير يسع غالونا واحداً ولكنه مَخَفَسٌ ومجعد بسبب اصطدامه بجدار البئر ، وماء القليب قليل لا يلبث حتى ينفذ ويبدأ الدلو بجرف الطين الابيض وعندها نستدعي حفار الابار المتجول ويسمى ( جليب نخم ) ويحفرها مع صاحبه ( انظر جليب ) . ذاك هو بيتنا الكويتي القديم .

### **بيت البايق باقوه :**

من الامثال الكويتية يضرب لمن يعمل عملاً يكون جزاؤه فيه من جنس عمله !

### **البيت بيت ابونا والقوم هاوشونا :**

من الامثال الكويتية يضرب لمن يتدخل في شئونك ليوجهك كيف تتصرف فيما تملك ويبيدي لك اراء تختلف عن راك ، ويقال البيت بيت ابونا والناس ناـجرونا .

### **بيتر مارتن انكر : H. E. PCFER ANKER**

سفير النرويج في الكويت قدم اوراق اعتماده ٢٣ فبراير ١٩٦٦ جاء خلفه بتاريخ ٩ فبراير ١٩٦٩ .

## بيت سُكَّر :

خيمة البدو تنسج محليا من الشمر أو الصوف الأسود ولبيت الشمر حواجز تقسمه الى جزئين أو أكثر والحاجز يسمى « قاطع » وهذا البيت مستطيل الوضع يفتح أحد جوانبه المستطيلة ويسمى « وجه البيت » أما الجانب الآخر الخلفي فمغلق ويدعى « ظهر البيت » ولا يفتح ظهر البيت الا اذا تغير اتجاه الريح طلبا للذرى أو للهوى البارد أو عندما يكون الظل في الناحية الثانية اثناء حرارة الشمس . وللبيت ثلاثة أعمدة في وجهه ويسمى مثلوث أو أربعة أعمدة ويدعى مربع . . ويقسم القاطع البيت الى اجزاء احدها للنساء والثاني للرجال وزاوية اخرى للامعة والمنافع . ويستخدم البدو الكلاب لحراسة البيت .



## بيت الكويت :

مكتب انشأته حكومة الكويت في القاهرة سنة ١٩٤٤ لغرض رعاية شئون الطلبة الكويتيين الذين يتلقون تعليمهم في مصر ، وقد الحق هذا البيت في سفارة دولة الكويت عام ١٩٦١ بعد افتتاحها في الجمهورية العربية المتحدة ، ومن نشاط بيت الكويت — علاوة على الرعاية التي يقوم بها — اصداره لجلة البعثة عام ١٩٤٦ .

## بيت المطر :

اصطلاح يطلق على الرياح المعروفة بالنعشي وهي التي تهب ناحية بنات نعش وسبب التسمية يعود الى ما لاحظته المراقبون من أن هبوب تلك الرياح يتبعها هطول للأمطار (انظر نعشي) .

## بيت من نجوم الصيف :

اسم ديوان شعري للاستاذ علي السبتي .

## بيتل :

يطلق على النحاس الأصفر واللفظة هندية «بتيل» .

## بيدجان (بيديان) :

هو الباذنجان ، يزرع في الكويت على موسمين في العام احدهما في شهر سبتمبر ويدعى بالموسم الشتوي والموسم الثاني في فبراير ويعرف بموسم الصيف لأنه ينضج في الشتاء والصيف . والبيدجان الكويتي من أجود الأنواع لدرجة انه يؤكل بدون طبخ في بداية ظهوره . وقليل من يأكله بهذه الصورة . ومن الغاز الكويتيين حول الباذنجان قولهم : « اسود سويداني بالسوق لاتاني عليه عمامة خضرا وهو سويداني » ! « وبنات مسعود عمايمهم خضر وملابسهم سود » .

## بيذان :

البيذان هو اللوز له قشرة صلبة منقره .

شربت **بيذان** : هو شراب البيذان ابيض اللون طيب المذاق يأتي من كلكتا في الهند والتسمية هندية « بيذام » ويعرف بشراب اللوز .

## بيرسي كوكس : ( K.C.I.E.C.S.I. P.Z. COX )

( ليفتانت بيرسي زكريا كوكس ) كان مقيما سياسيا للحكومة البريطانية في الخليج والندوب السامي والحاكم العام في العراق ايام الاحتلال البريطاني للعراق ، قام بتحديد الحدود بين الكويت والعراق ١٩ ابريل ١٩٢٣ وكذلك تحديد الأرض بين الكويت والمملكة العربية السعودية ٢ ديسمبر ١٩٢٢ واضاع على الكويت ثلثي اراضيها(١) عرفت تلك الاتفاقية باتفاقية العقير . (انظر الحدود) .

## بيرق (بيرك) :

العلم أو الراية وهي كلمة تركية ، كان الاولاد في ايام الأعياد — عندما يركبون السيارة أو العرباته ويمرون من باب السور — يرددون :

(١) الكويت وجاراتها هـ. ديكسون .

**ظلعنا من باب السور بيرگنا بيرق منصور**  
وكان هذا البيت هو مطلع انشودة كان الكويتيون يرددونها عندما يعبرون  
باب السور للمقاتلات العدو حاملين اعلامهم آمليين في النصر على الأعداء .

**بيروت ( شارع بيروت ) :**

من شوارع النقرة في الكويت يمتد من ميدان قصر الشعب مارا جنوب  
سينما الاندلس حتى شارع المغرب . نسبة الى مدينة بيروت .

**بِيز :**

البيز قطعة صغيرة من القماش مبطنه بالقطن مربعة الشكل يمسكها  
صباغ القهوة كأداة عازلة تقيه حرارة (الدله) ويتقنن الناس في زخرفة  
البيز بالاسلاك الذهبية والفضية ومن امثال الكويتيين حول البيز قولهم :  
« هات البيز رد البيز خذ البيز أثاري البيز خرجه ! »

**بيزات :**

لغة جمع بيزه ، واصطلاحا يقصد بها النقود عموما ، فلان ما عنده بيزات  
اي لا يوجد عنده نقود . (انظر بيزه) .

**بيزه PIES هندية :**

قطعة نقدية من النحاس الأحمر استعملتها الكويت في الماضي وهي جزء  
من ٦٤ جزء من الروبية سحبت من الاسواق عام ١٩٥٧ واستبدلت  
بقطعة جديدة عرفت باسم (نايه بيزه ) جمع بيزه بيزات والبيزة تعادل  
١/١٧١٨٧٩ فلس .

**سُعَيْدٌ بلاع البيزه :** انظر (سعيد) .

**بيزتين :** ( ام بيزتين ) .

قطعة نقدية تساوي بيزتان أو نصف أنه تعادل ٢/٣٤٣٧٥ فلس كانت قطعة  
كبيرة من النحاس الاحمر تسمى ( تغليسه ) وهي اكبر حجما من قطعة المئة  
فلس ، ثم ظهر بعد ذلك قطعة مربعة الشكل بقياس نصف بوصة مربعة  
على نوعين نحاس اصفر ومعدني ابيض الغي التعامل بها عام ١٩٥٧ .

**بيزيمي :**

نوع من الاسماك المعروفة في الكويت .



**بَيْسَرِي :**

اصطلاح يطلق على الشخص الذي لا ينتمي الى قبيلة أو عشيرة معينة أو لا ينتسب اصلا الى العرب ويقال هو شخص بيسري أي لا أصل له من الانساب العربية المعروفة وبيسري كلمة فارسية ( بي سار ) أي بلا رأس .

**بَيْش :**

شريط من الصوف يكون ملازما لنهاية نسيج البشوت قبل خياطتها يتخلص منه عند خياطة العباءة لعدم فائدته الا انه اضيف ليحمي النسيج من تسال خيوطه . . ويجمع الاولاد ذلك الجزء المسمى بالبيش ويكورونه ويلعبون به على اعتبار انه كرة نطاطة ، واكثر من يستعمل هذه الكرة اولاد فريج الحساوية واكثرهم من مخياطة البشوت .

**بَيْشَن :**

يقال فلان بيشن أي يصيح صيحة الحرب وتدعى بيشنه أو يقال فلان يحورب أو حورب للماضي بمعنى دعى لقتال العدو والاستعداد له .  
ومن اقوال المبيشن :

**ذِيبِ عَوِيْ بِدِيَارِنَا      وَدِيَارِ خِلَاتِنَه وَرَاهِ**  
**لَوْ مَا حَمِينَا دَارِنَا      وَشُعَادِ نَبِيْهِ بِالْحَيَاةِ**

ومبيشن بمعنى دعى الى الجهاد في سبيل الله طلبا لرضاه ، وهي كلمة عربية فصحا يقال بيشن الله فلان أي بيض وجهه امام الخلق وحسنه ، وداعي الجهاد عندما يدعو انما يسعى لتبييض وجه قومه عند الآخرين .

**بَيْض :**

هو العمود الفقري للسفينة أو غاطس السفينة أو قاعدتها ، تمتد منه الاضلاع وهي قطع كبيرة من الخشب تصف بظهرها الواح السفينة .  
والبييض كلمة عربية تعني الشدة والضييق وعدم الفكك من الشيء .  
والبيص ممسك بجميع الواح السفينة ولا تستطيع منه فكها . ويسمى هيرآب والاخيرة فارسية تعني غاطس الماء .

**بيض : ( بيض الصعو ) :**

نوع من الحلويات الصغيرة تكور على شكل بيضة العصفور ، ومن الامثال الكويتية قولهم : « مثل بيض الصعو » يقال للشيء الذي يسع عنه الناس

ولا يروونه . لان الكوينيين لا يرون البيض الحقيقي للصعو ، ومعروف عن الصعو انه عصفور مهاجر يبيض في بلاده .

**بيض القطا :** حلويات للاطفال .

**بيضي :**

نوع من اللاليء ، شكله بيضاوي ويقال للؤلؤة منه بيضاوية .

**بيطره :**

صحة الحيوان انشيء عام ١٩٥١ .

**بيطه :**

حزمة من الحبال ملفوفة على شكل بكره ، ويختلف حجم البيطه وطولها تباعا لنوعية الحبال وحجمها .

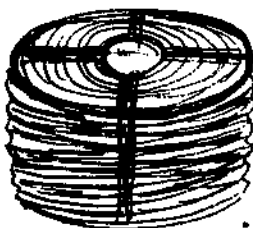

**بيماري :**

كلمة تقال للشخص يتسبب في احداث المشاكل وتضخيمها لاقبل الاسباب المؤنث ببعاريه يقول احدهم محذرا صاحبه اياك ان تتحرش بفلان فانه ببعاري أي ميال للمشاحنات الكلامية والعراك . ويقول اهل القرى والبادية للبيماري « مَكَّوَه » للمعنى نفسه .

**بيل :** ( G.W. BELL )

معتد بريطاني في الكويت خلال الفترة من ١٩٥٥ — ١٩٥٧ .

**بيلي :** ( C.J. PELLY )

معتد بريطاني في الكويت خلال الفترتين ١٩٤٣ — ١٩٤٤ و ١٩٥١ — ١٩٥٥ .

**بيمه :** ( لفظة فارسية ) .

البيمه هي التأمين على البضائع والسيارات ، وشركة البيمه هي شركة التأمين . والبيمه : نوع من الصخور البحرية يقال لها بيم والجمع ابسام وهي تشبه الاسفنج الا انها متحجرة يحك بها عرقوب القدم المتشققة وينعمها . وهي بمثابة مبرد وتحك بها البرمه وتفتح مسامها المسدودة ، وتحك بها القدور السوداء وتوزيل ما علق بها من سواد ونحو ذلك .

### بينبام :

من سلع العطارين ويعرف بزيت الدارسين ، يستخدم لعلاج الصداع بواسطة دهنه على الجبهة والاصداغ .

### بيوار :

من اصطلاحات البحارة يعرف به حبل الخطفة وهو حبل في صدر السفينة يستعمل لرفع الشراع ويشد الدقل من الاعلى الى جانب السفينة يبدو في الجهة المعاكسة لاتجاه الشراع وعليه ثقل الهواء والشراع ، جاء في الامثال قولهم : « البار(1) على البيوار » .

### بيوت ذوي النخل المحدود :

بيوت شعبية تنشئها الدولة في المناطق السكنية وتملكها لصغار الموظفين .

### بيسوض :

نوع من الاسماك .

### بيه بيه :

لفظة يدعى بها طيور الحمام لتأكل ما يقدم لها من حبوب، وأصل الكلمة فارسي من بيا او بيو بمعنى تعال .



---

(1) الضفط .

ت  
حرف التاء



## تاج :

تاج الأمير : يرسم تاج الأمير في  
الشعار القديم ١٩٥٦ ويرسم  
حاليا فوق العلم الخاص بأمر  
البلاد كما يسعمل نموذج منه  
للرتب العسكرية للرائد وما فوق  
ويرسم التاج في شعار الشرطة.

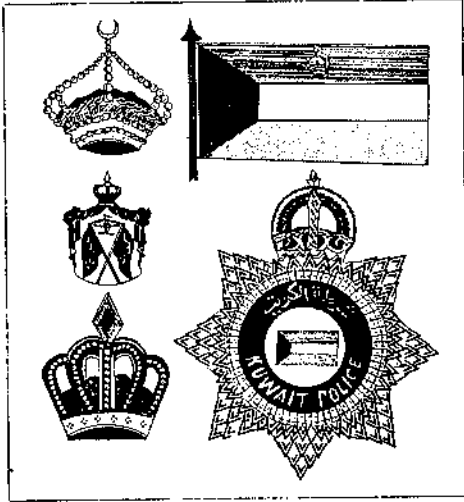

## تساح :

من الفاظ القرويين والبدو بمعنى ظهر أو بان الشيء بعد اختفائه ويسأل احدهم : ما تساح عليكم فلان ؟ اي الم يمر بكم ؟

## تارس : (الهواء تارس)

اصطلاح للمواصف المحملة بالاتربة ، او الهواء الشديد يُفقد السفينة توازنها وتارس بمعنى مالىء ، وترس الشيء اي ملاه والكلمة اصلها بحري، لان الهواء عندما ملأ شراع السفينة جعله محدودب كالترس فقيط الهواء تارس للشراع . ثم استعمل الكويتيون تارس بمعنى مالىء لكل شيء .  
(انظر ترس) .

## تاريخ الكويت :

تاريخ الكويت القديم كشفت عنه آثار فيلكا . وتاريخ الكويت في كاظمة كتبه الاستاذ يعقوب الغنيم في كتابه ( كاظمة في الادب والتاريخ ) اما تاريخ الكويت الحديث فقد تطرق له عدد كبير من الكتاب والباحثين العرب والمستشرقين نذكر منها .

## تاريخ الكويت :

كتاب الفه المؤرخ محمد النبھاني وهو الجزء الثامن من سلسلة التحفة النبھانية .

## تاريخ الكويت :

كتاب الفه المؤرخ عبدالعزيز الرشيد سنة ١٩٢٦ ويعتبر أول مرجع لتاريخ الكويت الحديث .

## تاريخ الكويت :

الفه لجنة تاريخ الكويت برئاسة الدكتور احمد ابوحاكيه بتكليف من حكومة الكويت لوضع تاريخ شامل عن الكويت منذ بداية تأسيسها حتى وفاة الشيخ مبارك الصباح وهو كتاب مؤلف من ثلاثة اجزاء يضم ستة اقسام ..

## تاريخ الكويت السياسي :

كتاب من ستة اجزاء ألفه السيد حسين الشيخ خزعل ويضم بعض الوثائق والمراسلات بين حكام الكويت وبعض الحكام العرب والمعتمدين البريطانيين .

## صفحات من تاريخ الكويت :

كتيب الفه الشيخ يوسف بن عيسى القناعي ابتداء من صباح الاول حتى  
نهاية حكم الشيخ سالم المبارك ١٩٢١ .

## من تاريخ الكويت :

كتاب الفه الاستاذ سيف مرزوق الشملان ١٩٥٩ ضمنه جوانب موجزة  
عن الكويت والكويتيين والالفاظ الدخيلة والطيور والاسماك . وبعض  
الشخصيات الكويتية .

## مختصر تاريخ الكويت :

كتاب الفه الاستاذ راشد عبدالله الفرحان ، ضمنه ملخصا لما صدر عن  
الكويت من مؤلفات واطاف اليه بعض اسماء الاسر والعائلات في  
الكويت .

## ملاحظة :

لقد اجتهد واضعوا كتب تاريخ الكويت بنشر ما يتيسر لهم من جوانب  
تاريخ الكويت ونشروها بطريقة غير تلك الطرق المتبعة لسرد احداث  
التاريخ حسب تسلسلها ، والحق ان يطلق على تلك التواريخ اسم (تاريخ  
آل صباح ) لان الكتب السالفة كتبت عن صباح الاول والاحداث التي جرت  
في ايامه ثم الحاكم الثاني والاحداث التي وقعت اثناء حكمه وهكذا  
واصبح المتتبع لاحداث الكويت يجدها مقسمة على شكل حظائر لا يمكنه  
متابعتها دون ان يقرأ نبذة عن الحاكم والحوادث التي حصلت في  
عهده والقصص الخاصة التي جرت انذاك ثم تكلم ما سطر في ايام  
الحاكم الذي سبقه . كان الافضل ان تتسلسل الحوادث وفي الوقت  
نفسه يقال انها حدثت في ايام الحاكم الفلاني لا ان تتسلسل اسماء  
الحكام ويقال ان الحوادث التي وقعت في ايامه كذا وكذا مما يفتاقض  
واسم الكتاب . وهناك مجموعة من الكتب او المؤلفات وضعها بعض  
المرتزة لاداعي لذكرها لتفاهة ما فيها اولا ولانها لم تأت بجديد ثانيا .

## تأزاه :

تسمية للشيء الطازج وهي من الفاظ الفرس نلقوها عن العربية طازج .

## التأسيسي ( المجلس اتناسيسي ) :

في سبتمبر ١٩٦١ صدر القانون رقم ٦١/٢٥ بنظام انتخاب اعضاء المجلس



التأسيسي لمهمة وضع دستور دائم للكويت ومراقبة اعمال الوزارات ووضع القوانين والتشريعات وافتتح المجلس في ٢٠ يناير ١٩٦٢ وانجز الدستور الكويتي في ١١ نوفمبر ١٩٦٢ وحل المجلس واستبدل بمجلس الامة ١٩٦٣

### تاعب الاجواد رابح إلا تاعب النسوء :

من الامثال الكويتية يقول ان من يتعب في سبيل اجواد الناس رابح بعكس من يخدم اللؤماء .

### ناكاسي : H.E. NAOTOMO TAKASE

سفير اليابان في الكويت ، قدم اوراق اعتماده في ١٣ يناير ١٩٦٩ .

### تأملات في الابد والحياة :

كتاب ادبي الفه الاستاذ عبدالرزاق البصير .

### تانكي :

التانكي هو خزان مياه يصنع من الخشب الصاج كانت تنقل بواسطته المياه العذبة من شط العرب الى الكويت ويسمى فنطاس . والتانكي هو صهريج من الحديد والتسمية انجليزية يوضع فوق اسطح المنازل وتمتد منه مواسير توزع الماء على باقي اجزاء المنزل . وفي الصفاة انشيء تانكي ضخم واخر قرب بوابة الجهراء وغيره عند دوار الشعب كالتانكي الموجود حاليا في طريق الجهراء ، وتكاليف التانكي الواحد قيل انها بلغت ربع مليون دينار وقد ازيلت هذه التوانكي بعد زمن قصير من انشائها لعدم صلاحيتها، وقال الشاعر بهذا الخصوص :

كم بناء نقول فيه صواب فاذا قام بعد طول عنساء

حسومت حوله الشكوك وقتنا بعد ما تم بنس ذا من بناء

جاء في الامثال الكويتية « الكعبة تطك التانكي » (١)

### تساوه :

صفحة من الحديد السميك مستديرة الشكل محدودة لها عروة تعلق بواسطتها في الجدار بعد الفراغ منها . وتستعمل لخبز الرقاق او البلبل . توضع تحتها المناصب لترفعها عن الارض حيث يسهل وضع الوقود تحتها وتسمى تاوه من الكلمة الهندية (تاوري) بعض الناس يشوي عليها

(١) انظر كبعه

السبك حتى قيل هذا المثل : « صخه يميام على التاوه»(١).

**التاوه تعيب على المنصبة :** من الامثال الكويتية ، المعروف ان التاوه والمناصب التي تحتها كلاهما يتعرض للدخان وللحرارة والنار وليست التاوه او المنصبة احسن حظا من الاخرى لانهما يتعرضان لنفس العناء . يقال هذا المثل لذو العاهة يعيب على اخر عنده نفس العاهة . ويعيب بمعنى يسخر ..

**تاه :**

بمعنى ضاع ، وهي عربية من التيه ، وفلان تبه اي ضيع .

**تساير : TYRE**

التاير هو التاجر بلفظ الكويتيين والجمع تيار ، والتاير هو اطار المركبات والجمع تايرات اللفظة لاتينية اصلها عربي «الطائر» بمعنى السريع !

**لعبة التاير :**

من العاب الاولاد عندما يعثرون على اطار قديم يتكور احدهم بداخله ثم يدرجونه .



**تَبّ :**

التب هو دلو الماء (الجردل) الجبع تبوب. كان هناك - في الماضي - شخص يطوف الاحياء ويجمع عراء التبوب وينادي بصوت عال بقوله «عراوي تبوب» وهو من الصفاير ، التب انجليزية . TUBE

(١) انظر صفح .

## تَبَاب :

التبابة رتبة بحرية تطلق على خدم السفينة قد يتدرج منها الى مرتبة (غواص) والتباب - عادة - يكون من الاولاد الذين لم يصل سنهم الى ١٢ سنة ويعمل بدون اجر ، فقط بما يتناوله من طعام أو ما يتبرع به له المتبرعون من عطاء يسير وأهم اعمال التباب الطبخ وعمل الشاى والقهوة والتنظيف .

## تَبَابَه : (تَبَّه)

التبّه هي حصيلة من اللؤلؤ يخرج بها الغواص مرة واحدة ، وما زاد عن ذلك يقال تبابتين أو ثلاث والجمع تبات أو تبايب . والتبّه هي عملية قطع المحار من الصخور والتبابة أصلها تب أي قطع ، اشارة الى قطع المحار من القاع ويقال للتبابة - ايضا - تبّه وهي الاصل المفرد ، اما كلمة تبابه فتعطي صورة للعمل المتواصل . وكل عشر تبات تسمى زام والبعض يسميها كحه الجمع قحبات .

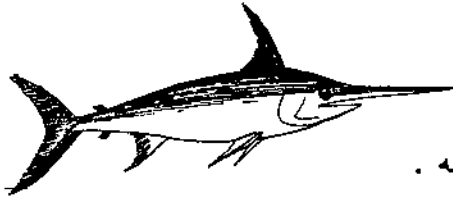

## تَبَّان :

نوع من الاسماك الواحدة تبانه .

تبراه : التبراه هي المنطقة الجديدة من المناطق البحرية يكتشف فيها المحار لأول مرة ، وبعد ذلك تدعى هير .

## تَبِّن :

التبن هو دقاق اعواد سنابل القمح أو الشعير والتسمية عربية، والتبن غذاء جيد للدواب والماشية ، والبعض يخلط التبن مع الطين لبناء جدران المنازل ليعطي الجدار القوة والمنعة ويصعب على الامطار التيسل من الجدار ..

## التبن :

من الفاظ الشتائم يقال : تعال يالتبن أو اسكت يالتبن ونحوها على سبيل التحقير ..

## اذا جاك باب طمع سده بباب تبن :

من الامثال القروية يقول لاندفع وراء الثراء اذا كان غير مشروع .

## تُبُوبَج : (انظر بوبحه) .

**تَبَّوْلَه :**

نوع من انواع اللؤلؤ .

**تَبَّه :** (انظر تبابه) .

**تَبَّ :**

كلمة يطرد بها القَط وهي اصطلاح معروفة عند اهل الكويت وسكان نجد وشرق الجزيرة العربية للمعنى المذكور . (انظر حارب) .

**تتن :**

يطلق على التبغ الخام : وتتن كلمة تركية (توتون) تعني الدخان ، كان الكويتيون في السابق — وخاصة المدخنين منهم — يحملون في جيوبهم علبة صغيرة من الحديد او الخشب فيها تتن مسحوق . ودفتر صغير به اوراق رقيقة تسمى كاغد ويأخذ المدخن ورقة من ذلك الدفتر ويضع فيها كمية قليلة من التتن ويلفها بعناية حتى تصبح سيجاره وتسمى «زكاره لف» .

**تث :**

من اصطلاحات الاولاد عندما يفسد نصب الفخ التي ينصبونها لصيد المصائير ، وعندما يخبط المصفور الفخ دون ان تسمك به يقولون (تثها) اي ان المصفور قد افسد وضع الفخ او تثت الفخ بنفسها وتثت بمعنى فثلت ووجب اعادة وضع الفخ من جديد .

**تثوييه :**

ختم القرآن يدعو فيها المقريء — الله — ان يجعل ثوابها له او لوالديه .

**التجارة ( اللجنة التجارية ) :**

نظام برز في الكويت عام ١٩٢٠ لغرض الفصل في النزاعات التجارية وذلك قبل انشاء المحاكم في الكويت ، وتقوم اللجنة بمباشرة اعمالها باشراف امير البلاد الذي يكلف بتشكيل اللجنة لدى الحاجة اليها ويتكون اعضاؤها من الخبراء في المشكلة المطروحة امام المتنازعين ، فاذا كانت المشكلة تتعلق باللؤلؤ شكلت لجنة من العارمين في هذا الصنف ، وان كان النزاع حول المواد الغذائية او العمرانية شكلت لجنة من اهل الصنف ، وتعرف هذه اللجنة باسم « اهل الصنف » (انظر الصنف) .  
وفي ٢٣ يناير ١٩٦١ صدر قانون التجارة الكويتي .

## غرفة التجارة :

تأسست في ٦ نوفمبر ١٩٥٨ ، صدر قانونها في ٢٨ يونيو ١٩٥٩ وفي عام ١٩٦٥ أصبحت تعرف باسم غرفة تجارة وصناعة الكويت ،

**غرفة التجارة :** نشرة خاصة تصدرها غرفة التجارة ، صدر العدد الاول بتاريخ سبتمبر ١٩٦٠ .

**غرفة التجارة والصناعة :** مجموعة من طوابع البريد الكويتية صدرت في ٦ نوفمبر ١٩٦٨ بمناسبة مرور عشر سنوات على انشاء الغرفة .

## تجارة ( وزارة التجارة ) :

تأسست في ٢٨ يناير ١٩٦٥ تحت اسم وزارة التجارة ، وفي التشكيل الوزاري الرابع ٤ ديسمبر ١٩٦٥ أصبحت تسمى وزارة التجارة والصناعة .

## تجاري : ( البنك التجاري الكويتي ) :

تأسس في ١٩ يونيو ١٩٦٠ برأس مال قدره (١/٥٠٠/٠٠٠ دينار) موزع على (٢٠٠/٠٠٠) سهم فتح ابوابه للجمهور في اول ابريل ١٩٦١ .

## تجاري : الوكيل التجاري السعودي :

مكتب تجاري و قنصلي فتحته المملكة العربية السعودية عام ١٩٠٢ واصبح رسميا بموجب اتفاقية رسمية عقدت بين الكويت والمملكة السعودية ١٩٤٢/٤/٢٠ وذلك لتصريف شئون الرعايا السعوديين في الكويت ، وقد استمر وجود هذا المكتب حتى عام ١٩٥٣ ثم في عام ١٩٦١ افتتحت السفارة السعودية في الكويت ، وقد تعاقب على ادارة المكتب السادة ال النفيسي ، عبد الله بن احمد النفيسي خلال الفترة ١٩٠٢ - ١٩٤٠ ثم عبد العزيز بن عبد الله النفيسي خلال الفترة ١٩٤٠ - ١٩٥٥ ثم السيد فهد بن عبد العزيز النفيسي خلال الفترة ١٩٥٥ - ١٩٦١ .

## تجارية : ( معهد الدراسات التجارية المسائية )

معهد انشأته واشرفت عليه ادارة المعارف عام ١٩٥٢ لدراسات الكبار وهي دراسة حرة تقبل من يجيد القراءة والكتابة والحساب للدراسة الابتدائية ، وفي عام ١٩٦٣ افتتح قسم ثانوي لدراسة المحاسبة ومسك الدفاتر والرياضيات واعمال المكاتب والمراسلات باللغة الانجليزية والمعلومات العامة الاقتصادية والتجارية والطباعة العربية والانجليزية .

## تجرر :

التجرر هو عملية لوك الطعام تقوم به الإبل والبقر حيث تلوك شيئا بين فكها دون أن يوجد أمامها طعام ، ويمتد بان التجرر تقوم به الدواب عندما تشعر بالجوع حيث تخرج من جوفها بعض الطعام وتتسلى به ، وجاء في امثال العرب قولهم : «الجمال من جوفه يجتر » .

## تجوري :

اسم الخزانة الحديدية المبطنة بالحديد السميكة والتسمية فارسية اصلها ( دوجوري ) اي الاثنان المتجاوران ، يقولون للجوز أو الزوج من الاشياء جوري ودوجوري بمعنى الخزانة المزدوجة وكذلك يسميها الهنود . يزعم البعض ان تجوري جاءت من التجارة وان التاجر هو الذي يملك تجوري .

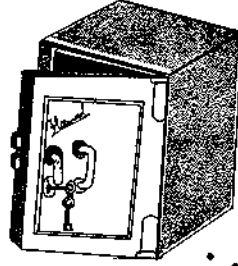

## تجيك التهائم وانف ناييم :

من الامثال الكويتية يقال لمن يتلى بتهمة هو بعيد كل البعد عنها . فقد تكون غافلا لاتعلم بما يدور حولك من امور فلا تلبث حتى تجد نفسك متهما بجريرة لا ذنب لك فيها .

## تَحْرَمَص :

اصطلاح يقال للشيء يوضع على النار ويقفز من شدة الحرارة او ان يسير الانسان فوق ارض رمضاء حافيا وتراه يرفع قدما ويضع اخرى بسبب حرارة الارض ، وهذه الحالة تسمى « حَرْمَصَة » .

## تحسونه :

التحسونه هي حلاقة شعر الراس بكامله ، وجاء في الامثال « يتعلم التحسونه بروس الكرعان » انظر (قرع) .

## تَحْسَم الخنيزه بَصْفَ الجت :

من امثال الكويتيين وخاصة اهل المزارع والخنيزه نبات طفيلي مر المذاق يلازم بعض حقول زراعة البرسيم ويكره المزارعون وجوده الا انهم امام رغبتهم في حصد الجت ( البرسيم ) مضطرون لقطعها ليس رغبة فيها وانما اكراما للبرسيم ، وليس من الحكمة قطع الخنيزه واحده تلو الاخرى لان

ذلك يضر بالبرسيم وكذلك عندما تسقى حقول البرسيم بالماء تصيب الخنيزه من الماء . يقال هذا المثل عندما تصادف صديقا لك يصحبه شخص لاتوده فانت تضطر الى السلام او الكلام مع ذلك الشخص المكروه اكراما لذلك الصديق المحبوب .

### التحفة الرشيدية في الأشعار النبطية :

تصائد من البادية جمعها سعود بن سند ابن سيحان الرشيدى في جزئين شملت تراجم لعدد من الشعراء البدو والحضر ونماذج من اشعارهم وهم شعراء مغمورين حفظ لهم بعض انتاجهم الادبي .

### تَحَرَّصَ او تَمَرَّصَ :

مثل سابقتها « تحرمص » وتحقرص ايضا بمعنى انتهر ولم يستطع ان يخفف من غيظه ، وكضمه على مضض .  
وفي لعبة للاولاد قولهم :  
غزاله ، بزاله ، تحقرص ، تمقرص ، ضب اضسباب الليلة الخ ..  
(انظر غزاله) .

### تَحَمَّلَ :

كلمة تحذير تقال بمعنى احترس او احذر ، يقول احدهم للآخر تَحَمَّلْ ان تعمل كذا ذلك لان رد الفعل سيكون سيئا ، ويقول الحَمَّال محذرا المارة — عندما يحمل شيئا ثقيلًا — حَمَّاله .. حَمَّاله او تَحَمَّلْ ، بمعنى احذر كيلا اصطدم بك مع حملي الثقيل وَتَحَمَّلَ لغة هي تحريفٌ لكلمة تَحَمَّى اى اِحْمِ نفسك من الضرر .

### التحميده :

دعاء الختسام يردده التلاميذ وهم يطوفون الاحياء بعد نجاح احدهم في المدرسة ويقال له خاتم (انظر خاتم) وهذا الدعاء يقراه احدهم ويرد عليه باقي التلاميذ بقولهم (آمين) بعد كل شطر من الدعاء وقد اورد الاستاذ سيف الشملان نماذج منها في كتاب « الالعب الشعبية » وكذلك ايوب حسين في كتابه « مع الاطفال في الماضي » .

### التحوال :

ليلة التحوال هي آخر ليلة في اسبوع الزواج ، سميت بليلة التحوال لان العروس تتحول من بيت أهلها الى بيت زوجها بعد اسبوع قضاه

المريس في ضيافة اهله (انظر زواج) .

### التحية والسلام :

كانت عادة حميدة من عادات الكويتيين - صغيرا وكبيرا - عندما يتقابل اثنان فلا بد من القاء التحية ، سواء اكانا متعارفين أم لا ، واذا صادف ان مررت باحدهم دون ان تحييه يقول في نفسه « شنهو هالثور اللي ما يسلم » لان السلام قاعدة من قواعد الادب والايمان بان من يقابلك انسان يجب احترامه بالقاء التحية والسلام ، بقولك : السلام عليكم ، والجواب « عليكم السلام والرحمة ، او عليكم السلام ورحمة الله » اما تحية الوداع فهي : « في امان الله والرد هو : في امان الكريم » .  
وتحية الوداع عند النساء هي : مع السلامة والرد الله يسلمج ! ولا يجوز ان تودع الرجل بقولك مع السلامة لانه سيفضب ويقول : انا لست امرأة حتى تقول لي : مع السلامة ، وعادة التحية والسلام متصلة ومعروفة حتى عند الاطفال لان الكبير لا يفرق في تحيته بين صغير وكبير ، وللأطفال تحية خاصة وهي : قوه صبي او يذكر اسمه ، والرد هو : الله يقويك . اما التحية اليوم فهي خليط ممزوج من التحيات الدخيلة المتنوعة .

### تخت أو تخته :

تسمية لنوع من اسرة النوم الخشبية ، والتخته هي طاولة صغيرة جدا وهي كلمة فارسية بمعنى لوح .

### تختبند :

التختبند هو ما يستر به سقف الغرفة من الداخل سواء اكان من الكرتون او القماش بغية اخفاء (الجنل) وتختبند كلمة فارسية من مقطعين تخت بمعنى لوح وبند بمعنى اعلق .

### التخطيط ( مجلس التخطيط ) :

انشيء في ١٤ اغسطس ١٩٦٢ وألحق في مجلس الوزراء حسب المرسوم الاميري رقم ٦٢/٥٦ الصادر بذلك التاريخ . وجاء انشاء هذا المجلس لغرض تحديد الاهداف الطويلة المدى للتقنية الاقتصادية والاجتماعية ووضع دراسات دورية ومفصلة عن الوضع الاقتصادي والاجتماعي وجمع المعلومات الاحصائية المتعلقة بذلك ، كما يقوم بتنسيق مشاريع الدولة ورسم برامج السنوات الخمس واعداد الميزانية الخاصة بهذه البرامج .



**تَدَبَّر :**

كلمة تقال لمن سار على الخلف كالسيارة او الانسان وغيرهما ، وتدبر لفظه عربية اصلها دبر ، وَدَبَّرَ أَي سار التهورى .

**تدري ؟ :**

كلمة عتاب يقولها احدهم لصاحبه نحو ، تدري انك مخطيء وغير ذلك.

**تدريب الفتيات : (معهد تدريب الفتيات)**

مركز اسسته دائرة الشؤون الاجتماعية في نوفمبر ١٩٥٦ للعمل على تدريب الفتيات الكويتيات تدريباً مهنيًا في فنون التفصيل والخياطة والتدريب المنزلي ورعاية الطفولة ومحو الامية ، في ١٠ اكتوبر ١٩٦٧ صدر مرسوم اميري بتحويل مهمة الاشراف على هذا المعهد الى وزارة التربية .

**تدوكر :**

بمعنى تشوش فكره واضطرب ويقال تدوده وللمؤنث تدوكرت وتدودعت.

**تِر :**

التر ضرب من الاسماك الصغيرة المستطيلة. جادد منقط كجلد الثعبان وله انياب عديدة وفيه شوك كثير ، يعرف بثعبان الماء .

**تَرَا :**

اصطلاح للامادة بمعنى : « يكون في علمك » نحو ترا اليوم عطلة وترا فلان عمل كذا .

**تراويح : ( صلاة التراويح )**

تقام في رمضان بعد صلاة العشاء مباشرة وهي عشرون ركعة ، يبدأ العمل بصلاة التراويح ابتداء من اول رمضان حتى ليلة العشرون منه ، وبعد ذلك تأتي العشر الأواخر وهي الايام العشرة المتبقية من رمضان حيث تخفض صلاة التراويح من عشرين ركعة الى عشر ركعات ، حيث تحفظ العشر الأخر للليالي «الجيام» وهي عشر صلوات تقام في الليالي العشر المتبقية ، وتقام صلاة التراويح مجزأة كل ركعتين على حده ، ويتخلل صلاة التراويح تقديم الشاي والقهوة بعد كل ثمان ركعات ، وتصل على صلاة تراويح بسرعة ملحوظة ، تعوض هذه السرعة ببطء شديد في ليالي العشر الاواخر ، وفي صلاة التراويح يقرأ بعض الأئمة المصحف كاملاً حيث يجزا على ثلاثين ليلة في كل ليلة جزء من المصحف الكريم

## تُربَة :

قطعة قصيرة مستديرة تعمل من الطين الأحمر يضعها الشيعة امامهم عند الصلاة تأتي فوقها جباههم عند السجود يقال ان طين تلك التربة يجلب ترابها من مقابر الصحابة والاولياء الصالحين .

تربيع الموسم : طالع السمك .

## التربية ( وزارة التربية ) :

في ١٨ اكتوبر ١٩٣٦ شكل اول مجلس للمعارف لرعاية الخدمات التعليمية، ثم انشئت دائرة المعارف ٥ يناير ١٩٣٧ اصبحت تعرف بوزارة التربية والتعليم عام ١٩٦٢ وفي عام ١٩٦٥ اصبحت تسمى وزارة التربية ، تقوم الوزارة برعاية التعليم وايضاً النابغين ، والدراسة في الكويت مجانية في جميع مراحلها وتقدم الوزارة الماكل والملبس والمواصلات والكتب لجميع الدارسين .

تربية الشباب : ( انظر اصلاحية )

## التربية العقلية :

معهد للبنين وآخر للبنات انشأتها الدولة عام ١٩٦٠ لرعاية المتخلفين عقلياً .

التربية ( اسبوع التربية ) « انظر اسبوع »

## تَرْتَر :

قطع صغيرة شفافة براقية مستديرة في وسطها ثقب تنفذ منه الابرة، عندما تثبت قطعة الترتر في الثياب تعطيه لمعان وبريق بفعل النور او الأضواء التي تمكسها تلك القطع البراقية ، الواحدة ترتزه والجمع ترتز ، وفي اللغة العربية ترتز الشيء اي لمع او برق .

## ترجييه :

الجمع تراجي وهي اقراط الاذن ، وسبب تسميتها «ترجييه» جاء نقلاً عن لفظ بدو العراق لأقراط كان يصنعها الاتراك وان ترجييه تعني تركيه وجرت العادة على تحويل انكاف الى (ج) .

H. E. REDZO TERZIC : ترزيتس

ردزو ترزيتس : سفير يوغوسلافيا في الكويت قدم اوراق اعتماده ١٩ ابريل

. ١٩٧٠

## تَرَس :

بتفخيم الرء ، اي ملا، وترس الوعاء بمعنى ملاء ، ويقال الهواء «تارس» اي شديد وهو اصطلاح اوجده البحاره ، قالوا : الهوا ترس الشراع ، اي جعله شبيهسا بالترس ، لغه ، وفي الاصطلاح بمعنى ملا والمتروس هو المملؤ .

## تَرَس :

درع يحمله المحارب ليحمي نفسه من ضرب السيوف أو الرماح أو النبال ، وهي كلمة عربية .

## تَرَس :

من الفاظ الشتائم ، قال الشيخ جلال الحنفي الباحث العراقي للغسات العامية ان اصلها من (ترسا) وهي بالفارسية تعني النصراني .

## ترسه :

سلحفاة البحر ويقال لها حمسه ، سبب تسميتها (ترسه) راجع لظهرها المحدود الذي يشبه الدرع .

## تَرَس الدار ببوزه شنهو؟ :

من الانغاز الكويتية يقصد به الكنديري ، وهو مصباح بدائي يُملا بالنفط بما قيمته ببوزه ويملا الدار نورا .

## تَرْف :

يقال للرتيق من الاشياء (ترف) بعكس (صلب) ، ويقال للرتيق من الناس «ترف» ويقال للاشياء الصلبة التي يسهل كسرها باليد ترفه .

## تَرْكِيْب ( تَرْجِيْب ) :

يقال فلان اسنانه ترجيب أو عينه أو ساقه تركيب اي صناعية يسهل نزعها واعادتها .

## التركيبت :

من العائلات الكويتية . والتركيبت لفظة كانت تطلق على القصير من الناس . والتركيبت شراع صغير مرادف لاشرعة السفينة يستعمل للهواء الشديد والكلمة اخذها الكويتيون من لفظ السواحل اثناء رحلاتهم ، وهي من اصل برتغالي ( TRINQUETE ) تقال للقصير .

تركي :

من اسماء الاشخاص وخاصة عند البدو أو سكان شرق الجزيرة العربية  
كان البدوي هناك اذا ولد له ابن احمر اللون سماه تركي والاتراك  
— كما هو معلوم — استعمروا شرق الجزيرة ردحا من الزمن .

تميلة تركي :

موقع ابار يقع جنوب الكويت على بعد ١٢ كيلو مترا جنوب الصبيحية . .

فيصل ابن تركي : (فيصل الكبير)

الامام فيصل ابن تركي بن عبدالله السعود حاكم نجد ١٨٣٤ حارب  
العجمان في الجهر سنة ١٨٥٧ وفي الصبيحية ١٨٥٩ كف بصره واعتزل  
الحكم ١٨٥٩ وتوفي ١١ يناير ١٨٦٠ (انظر عجمان — ابن حثلين — الطينه

ترللي : (ترللي)

اصطلاح يقال للشيء غير المتقن كأن يقال هذه الصناعة شغل ترللي اي  
غير منقنة ، وفلان عقله ترللي بمعنى مخبول ونحو ذلك . ترللي كلمة تركية  
تقال لخفيف العقل أو المختل . وترللي كلمة هندية تقال للاعرج ، والزمان  
ترللي اي زمان سيء ! جاء في شعر مزيج من العربي والهندي هذا البيت:

اذا لم تكن لي والزمن شرم برم فلا خير فيك والزمان ترللي! (١)

ترمه :

نوع من طيور العقبان الجارحة أو هو من فصيلة الصقور يعرف بالباشق،  
وكذلك يسميه البدو «باشق»  
والترمه هي انثى الثرياصة .  
راسها ازرق وظهرها بني منقط  
بالاسود وريش البطن ابيض  
منقط بالاسود .



(١) اورده شملان كما يلي :

اذا لم تكن لي والسزمن شر برم فلا خير فيك والزمن تراه لي

كتاب الالعب الشمبية : واورده الشيخ يوسف الجناحي في كتابه «صفحاب من تاريخ الكويت»

دون تفسير .

### ترنج (اترنج) :

فاكهة الاترنج من الموالح اكبر من البرتقالة ولها قشرة اسفنجية سميكة  
ولبها حامض ، كان الكويتيون يسـتوردونها من القطيف والبحرين  
(انظر اترنج) .

### تَرْيِجَه :

إذا طبع المركب دوس على تريجه من الامثال الكويتية .

**التَرْيِج :** اسم يطلق على حافة السفينة ، ومن امثال الكويتيين حول التريجه  
قولهم : «غرگان دوس تريجه» ، اي ان السفينة مالت حتى تساوى الماء  
مع حافتها وكادت تفرق ، ويكفي ان تطأ على الحصاة بقدمك ثم تفرق ،  
يقال هذا المثل للمرء عندما تتراكم عليه الديون أو البلاوي أو الاعمال حتى  
يبأس من الخلاص .

ويقول اهل البحر : غرقان ؟ اذن دوس على تريجه زيادة في الضغط .

ويقول اهل البر : اذا طاح الجمل كثرت سكاكينه .

### تريحيب : (ابن شقير)

تريحيب بن بندر الشقير الدويش شيخ عشيرة الشقير من الدوشان  
(انظر الشقير) .

## تريك :

اسم يطلق على المصباح اليدوي كما تطلق على المصابيح الكهربائية أو مصباح الهواء ، وهي لفظة لاتينية . ( ELECTRIC )

### تريك المعاريس :

مصباح كبير يشعل بواسطة الاسبيرتوله خزان للوقود يصب فيه الكيروسين (الغاز) ويضغط بالهواء بواسطة هزاز خاص في ذلك الخزان ، سمي بتريك المعاريس لانه يعتبر من أهم لوازم الاحتفالات الليلية بالزواج حيث يشمل في ليالي الزواج ويحمله الناس ليضيء الطريق امام المهرس والمحيطين به وهم في طريقهم الى المسجد لصلاة العشاء وعندما يوضع ذلك التريك فوق ( برجة المسجد ) او في وسط الحوش يعرف الناس ان هناك زواج ويتلفت المصلون حولهم لرؤية العريس وكأنه يختلف عن باقي الناس ! ويسرع امام المسجد باقامة الصلاة مبكرا مساهمة منه للاسراع في الحفل ، ونظرا لكثرة المصلين في تلك الليلة ، ولحامل التريك منزلة خاصة يراها هو في نفسه : وهو من اقرباء الزوج أو الزوجة او من اعز اصديقاتها ويفتخر حامل التريك بذلك لانه سيكون في المقدمة ويرى المهرس بسهولة ويسر يحسد عليها ! . اما اذا كان حامل التريك ارغل فلا يُسلم له ، وتريك المعاريس غير متوفر في كل بيت ، بل يستعمرونه من الفلان والفلنتان ! وبعد انتهاء صلاة العشاء يحمل ذلك التريك بصحبة المعاريس الى بيت العروس ، وعندما تشاهد النسوة المجتمعات في بيت العروس تريك المعاريس مقبلا من بعيد يأخذن في الزغردة : (انظر زواج) .

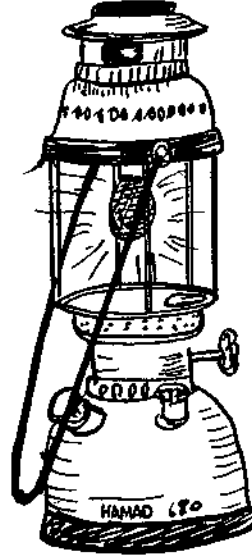

### تَرِيح ( تريج ) :

من اجزاء السفينة ، وهو آخر لوح جانبي في هيكل السفينة ، انظر (تريج) .

### تَرِيْلَه :

نوع من عربات النقل الطويلة تجرها السيارات الكبيرة ، وكذلك يطلق على السيارة الكبيرة ذات الصندوق المستطيل .

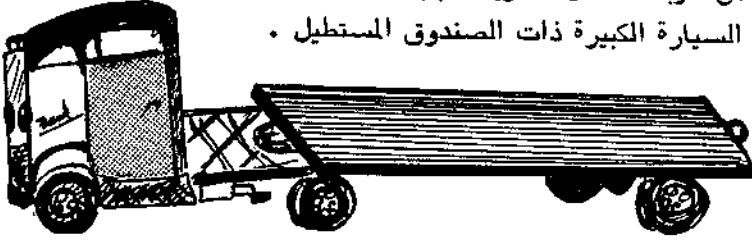

### تَزَحَّر :

التزحر هو صوت يحدثه الانسان من صدره عندما يحمل شيئا ثقيلًا اصلها عربي من زحزر .

### تَزَلْحَف :

يقال تزحف ويقال تسلحف ، وهي حركة يقوم بها الانسان وهو جالس في مكانه حيث يجر نفسه الى اتجاه اخر والكلمة عربية من زحف .

### تَزَهَّل : (انظر زَهَل)

### التسكام :

نسبة من المال يدفعها النوخذا الى بحارته بعد عودتهم من الغوص كعربون للذين يتفق معهم على صحبته في موسم الغوص للسنة التالية لكيلا يرتبطوا مع غيره . وهذا المبلغ غير المبلغ الذي يأخذونه بعد عودتهم من السفر أو الغوص والذي يعتبر نصيبهم من الاسهم . والتسكام لفظة انجليزية محرفة من ( DISCOUNT )

### تسليير : H. E. LADISLAV TISLIER

سمادة لاديسلاف تسليير سفير تشيكوسلوفاكيا في الكويت ، قدم اوراق اعتماده في ٩نوفمبر ١٩٦٦ جاء خلفه بتاريخ ٤ فبراير ١٩٧٠ .

### تسليط : (انظر تغميز)

### التسليف والادخار (بنك) :

كان يدعى بنك الائتمان عندما تأسس في ٢٢ اكتوبر ١٩٦٠ برأس مسال قدره عشرون مليون دينار وفي ٨ يوليو ١٩٦٥ غير اسمه الى بنسك

التسليف والادخار ، حيث نقلت الى الاخير جميع حقوقه والتزاماته ، وقد انشيء هذا البنك لغرض تيسير الائتمان العقاري والصناعي والزراعي بوجه عام . ويقوم الائتمان العقاري باقراض المواطنين مبالغ لانشاء دور السكن واقراض الجمعيات التعاونية والهيئات المرخص لها كما يقوم الائتمان الصناعي باقراض اصحاب المصانع لتأسيس المصانع ومشاريعها التوسعية . ويقوم الائتمان الزراعي باقراض المزارعين لشراء البذور والاسمدة والالات ومد الانابيب وحفر الآبار .

تسيوره :

من اصطلاحات النساء تعني الزيارة القصيرة ، ويقال سَرَّنا على فلانه او نبي سُرَّ على الفلان والتسيوره لغة مصدرها سار واصطلاحا زار .

تَشَاله :

سفينة نقل خاصة بالبضائع تعرف بالصندل تقوم بنقل البضائع من البواخر التي يصعب رسوها في الموانئ حيث تقوم التشاله بتفريغ البضائع في الميناء (1) . كما تقوم بنقل الصخور التي تقطع من ساحل عشرين لغرض بناء المناسزل القديمة .

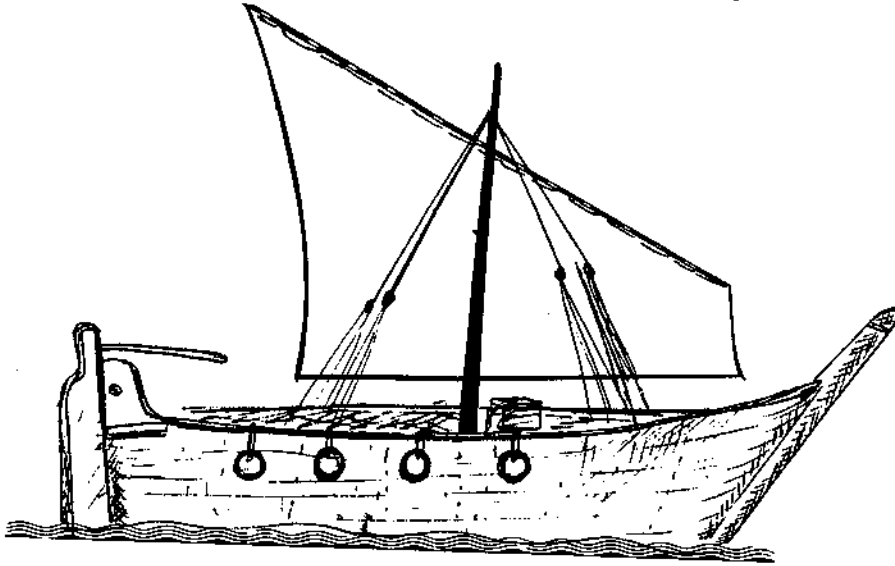

(1) انظر دويه .



## تشريبه :

يقال تشريبه ويقال تشريب ، وهي فئات الخبز يطبخ مع المرق أو يصب فوقه أو يوضع مع اللبن ويؤكل ، وسمي تشريب لان الخبز يتشرب المرق أو اللبن ، وتشريبه المرق يسميها الكويتيون محروق صبعه للخبز المطبوخ ، ويسميها العرب ثريد ..

## التشريعي (المجلس التشريعي) :

يعتبر تأسيس المجلس التشريعي في الكويت ابتداء من مارس ١٩٦١ حينما تقدم نخبة من وجهاء البلاد واعيانها بطلب الى امير البلاد - في بداية حكمه - بجعل سياسة البلاد شورى بين المواطنين اسهاما منهم لارساء قواعد الديمقراطية وتجنب البلاد ما قد تصادفه من صعوبات سياسية كالتي جرى فيها من قبل . وانتهى المجلس واعيد تشكيله من جديد في ٢ يوليو ١٩٦٨ ولكن لم يشأ له ان يعمر طويلا حيث عصفت به اهواء من مؤثرات خارجية ادت الى صدام مسلح بين بعض اعضاءه والسلطة الحاكمة تسببت في حله ٢٥ مارس ١٩٦٩ (انظر المجلس) .

## تَشْفَطُ :

ويقال تَشْفَطُ وهي حركة يقوم بها القط لمحاولة التعلق بشيء مرتفع كالجدار وكذلك تقال للانسان عندما يحاول تسلق مرتفع ليس بمقدوره ان يتسلقه بسهولة .

## تَشْلِبَا ( تشلبي ) :

هي شبيهة بالكلمة السابقة من حيث المعنى ، يقال تشلبا النمل فوق العود او الجدار او العقرب في شق الحائط أو البريعمي فوق السقف .

## التضامن :

( نادي التضامن الرياضي ) ناد رياضي في الفروانية تأسس في ٨ يونيو ١٩٦٥ لغرض المساهمة في تنشيط الحركة الرياضية .

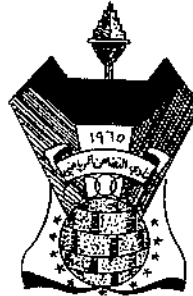

## تَعَّ :

يقال تع الماء اي نثره باسراف ، او تع الطعام بمعنى قذفه من جوفه .

## التعاون :

( نادي التعاون الرياضي ) ، ناد رياضي تأسس سنة ١٩٤٩ لرفع مستوى الحركة الرياضية في الكويت اغلق سنة ١٩٥٩ .

## حديقة التعاون :

حديقة عامة في منطقة كيفان .

## التعاونية (الجمعيات التعاونية) :

نظام استحدث في الكويت « لبناء الاسواق المركزية في المناطق السكنية » وفي كل منطقة جمعية تعاونية خاصة بها يساهم فيها ابناء المنطقة فقط وتضم الجمعية كل ما يحتاج اليه السكان من مواد غذائية ونحوها وقد اشهرت اول جمعية تعاونية — بصورة رسمية — عام ١٩٦٧ ..

## تَعَبَّكَ ( تعبك ) :

تعبك الشيء اي احترفه واتخذه صنعه . وفلان يتعبك بالشيء الفلاني بمعنى يحاول فهم اسراره واجادة صنعه .

## تَعْتَع :

التعتمه هي صعوبة التلفظ عند المتكلم وتقطع الكلمات بسبب عقدة في اللسان ، ويقال فلان يتعتم اي يقطع في كلماته عند الحديث .

## تعدا ( تعدى ) :

فلان تعدى فلان ، اي سبقه في الجري او في العمل او في الدراسة ، وفلان تعدى على فلان اي اعتدى عليه واخطأ في حقه .

## تعريف :

التعريف في اللفظ الكويتي القديم يعني الرسالة ، ويقال وصلنا من فلان تعريف ، او : يا فلان تعريفكم وصل وما ذكرتم به كان معلوم !

## تَعْلَاه :

التعلاه هي السفر من الكويت بحرا الى الشمال ، يقال سوف نُعَلِّي وهم مُعَلِّين قبلنا ونحن عَلَيْنَا السنة الماضية الى البصره ..

## تَعَلَّمَ :

التعلم — كما هو معروف — معرفة الشيء بعد جهله ، ويقال فلان تعلم الشيء الفلاني ، وتعلم بمعنى تعود ، ويقال فلان تعلم على الشيء الفلاني

اي اتخذه عساده وفلان يتعلم التحسونه برؤوس القرعان !

**تَعْتَل :**

اي تعلق في شيء حتى تدلى والمتعتل هو من تعلق بشيء مدلى كالحبل  
او الخشبة او الجدار  
وكل شيء مرتفع عن  
الارض ، المؤنث  
تمنتلت أي تدلت ،  
والولد تعنتل في  
السيارة اي تعلق في  
مؤخرتها ..

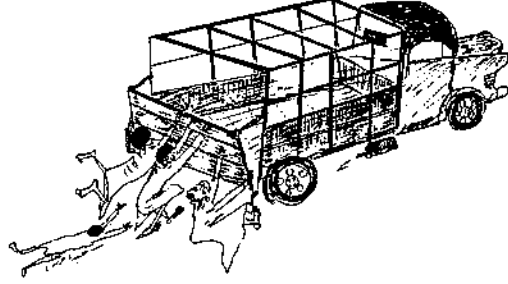

**تَفَار :**

التفار هو القنفذ البحري ، وهو يشبه القنفذ البري من ناحية الحجم  
والشكل . وهو حيوان كروي الشكل اسود اللون له شوك كثير .

**تَفَر :**

اي تجشأ أو ندس أو تكرع ، وتفر اي اخرج صوتا من التفره وهي  
الثغرة المعروفة في اسفل الرقبة ، وفلان يتاغر أي يتجشأ بصورة متواصلة ،

الواحدة تغره . وعادة التفار عند الكويتيين كانت عادة مألوفة وخاصة بعد الأكل وعندما تتغر بعد الوليمة فانك تعبر عن شبعك ، وعندما يسمع صاحب الوليمة تفارك يملكه السرور لانك أكلت كثيرا وهذا يدل على أن الوليمة طيبة والاكل جيد ويرتاح . وعندما يتغر أحدهم يقول : الحمد لله وهذا شكر لله على نعمته ، اما عقب الوليمة فيقوم الاكلون بالمتاغر كل في ناحيته ويعقبون ذلك بقولهم : انعم الله عليك يا ابو فلان . . . والثاني يقول : الله يتفضل عليك ويتغر الثالث ويقول عساك على القوة يا ابو فلان . . ثم يتغر الرابع وهو يردد سفرة دائمة ! الخ . .

**تغميز :** ( سفوف ) .

طريقة كانت تعالج بها رفع اللوزتين وهي طريقة بدائية تتلخص في وضع عدد من نوى التمر في قطعة مستطيلة من القماش يصف بها ذلك النوى وتطوى على شكل حزام يوضع في أسفل الفك ، ويرفع طرفي ذلك الحزام بواسطة اليدين عدة مرات ، عدة ايام متتالية حتى يشفى صاحب اللوزتين المتدليتين ، وبعضهم يستخدم عدد من الجله « من البعير » بنفس الطريقة ضمانا للسرعة والافادة ، وهذه العملية تسمى تغميز أو « سكاظ أو تسكيظ » تجرى للمصابين بالخازياز !

**تفاح :**

لايزرع التفاح في الكويت ولكنه يأتي من العراق ومنه نوع يسمى تفاح ابو نسيوه (انظر نسيوه) وبعد ذلك اخذ يصل التفاح من بلاد الشام وايران .

**تفاح الجن :**

بذور ذات قشرة سوداء لامعه ، بحجم حبة العنب وهي من حاجيات المطارين تباع ضمن العقاقير الطبية .

**تُفَّاحَه :**

بالون صغير ينفخ بواسطة الفم واصلها نفاخه ، يلهو بها الاطفال في ايام الاعياد ، الجمع تفاحسات وهي على نوعين بالون عادي وبالون مستطيل يسمى المصير !

**التفار (التفس) :**

وقاء تشتمل به المرأة اثناء الحيض وهو من الخرق او القطن . والتفار

ايضا هو سروال اسود قصير يستعمله البحارة اثناء غوصهم الى  
الاعماق . التفرار كلمة عربية اصلها (تفر) .

**تفتفت** : (انظر تفرمت) .

**التفتة** :

نوع من الاقمشة النسائية المطرزة بالنقوش الحريرية .

**تفخ** :

تفخ الشيء أي نفخه بواسطة الفم أو آلة ضغط الهواء وفلان منتفخ أي  
زعلان ، أو متكبر ، ويقال نافخ نفسه على الطل !

**تُفَر** :

هو الجزء الخلفي من السفينة ، وجاء في الامثال الكويتية : « اللي يقعد على  
التفر يصبر على الراش » ، حيث ان مؤخرة السفينة تتعرض للرداذا الذي  
ينجم عن قوة اندفاع السفينة . . وتفر كلمة عربية اصلها (تفار) .

**میل تفر** : من اجزاء السفينة يعرف بمؤخرتها .

**تفرفت** :

تفرفت أو تفتفت اصطلاح يقصد به الشيء الصلب اذا تحول الى فتات  
بواسطة فركة باليدين أو وطئه بالقدم .

**تفك** : أو تفكه

اسم البندقية الجمع اتفكاكه ، واللفظة اصلها تركي (تفكك) وجاء في  
الامثال الكويتية قولهم : «التفكه العميه (١) لها رميه» ، وهذا المثل يدعو الى  
عدم التهاون بالاشياء التي قد تسبب الضرر .

**تفل** :

تفل أي بصق والتقال جمع تفله ، بعض الكويتيين يشدد الفاء عند الجمع  
وتفل كلمة عربية .

**تفليس** :

قطعة نقد نحاسية حمراء استعمالها الكويتيون في الماضي كجزء من اجزاء  
الروبية الهندية تعادل بيزتين .

---

(١) العمياء ، الهاء هاء السكت .

## تقوء :

كلمة عتاب يقولها المتلفظ بها عندما يرجو أو يطلب طلبا من صديق ويرفض طلبه رغم تفاهة ذلك الشيء وتيسره ، ويقول المتحدث لصاحبه تقوء عند الله سمه ، وهي تعادل كلمة «اشدعوى» وتقال تقوء خاصة اذا كان قائلها لم يكن يتوقع الرد بالرفض ، وتقوء كلمة عربية تقال «تفه» من تافه ، وتقوء عند الكويتيين كما ذكرنا تقال عند رفض الطلب التافه المتيسر ..

## تقطير : محطة تقطير المياه (الكنديسه) .

محطة انشئت بالشويخ في مارس ١٩٥٣ لغرض تقطير مياه البحر وتحويلها الى مياه عذبة لسد حاجة السكان من المياه وفي ديسمبر ١٩٦٥ تم تشغيل محطات اخرى لتقطير المياه في الشعبية (انظر مياه) .

## تقويم العجيري :

تقويم للحائط يصدره الاستاذ الفلكي صالح محيد العجيري كل عام ابتداء من سنة ١٩٤٥ ، وكان يصدره في بداية كل عام هجري ثم اصبح التقويم يصدر مرتين في العام احدهما في بداية العام الهجري والثاني في بداية العام الميلادي ، ويعتبر تقويم العجيري من ادق التقاويم العربية حسبة لمنطقة شرق الجزيرة العربية والدول الواقعة على خط طول ما بين ٥٠ - ٦٠ درجة .

## مفكرة تقويم العجيري :

نتيجة للجيب يصدرها الاستاذ صالح العجيري كل عام تمتاز بوضع حساباتها الفلكية بما يتناسب وموقع الكويت الجغرافي .

## تَكَ :

أي خنق (انظر تكه) وتك - ايضا - بمعنى « مفرد » غير زوجي .

## تكاكه :

هي حبل أو خيط يضيق ويتسع حسب الحاجة يوضع حول رقبة أو سيقان الدواب أو السروال أو لربط فوهة القرب والاكياس ونحو ذلك والتكاكه هي الخناقة ، ويقال لحبل المشنقة تكاكه . أي الانشوطة .

## تَكَانَهُ :

التكانه هو الشخص الثقة المعبر ، يقال فلان تكانه أو مَتَكُونُ أي أن كلمته أو عمله جيد جدير بالاحترام ، وتكانه كلمة هندية أصلها تيكه بمعنى جيد أو ممتاز .

## تَكَرِيرِي :

نوع من السفن الكويتية الصغيرة البدائية .

## تَكَّهَ :

خيط غليظ يمر في طية مخصصة له في أعلى السرورال ليشد حول البطن حسب القياس المطلوب وهي كلمة عربية فصحي .

## تَسَكَّى :

كلمة تطلق على نوع من الفواكه يعرف بالتوت .

## تَكَيْهَ :

وسادة وثيرة يتكئ عليها الانسان سميت تكيه من توكأ ، الجمع تكيات أو تكايا .

## تَكْرُطَمَ :

اصطلاح يقال لعبرات يتفوه بها الانسان غير مسموعة أو مفهومة يرددها من الكيد أو الغضب يخفف بها عن نفسه وتكرطم أصلها تبرطم أي ان الكلمات تخرج غير واضحة عبر براطمه ، والكُرطمه غالبا ما تحمل بعض الشنائم أو اللوم واقنعاع لنفسه بأنه على حق وانه لا بد من تصليح الاوضاع !

## تَكْفَا :

كلمة رجاء يقولها احدهم لصاحبه بمعنى أرجوك أو أرجو الا يخيب ظني فيك ، يلفظها الحضر بضم التاء أما البدو والقرويون فيفتحون التاء ، واصلا تكفا أي كفاك الله شر المحن والصائب . .

## تَكْنَفِد ( تَقْنَفِذ ) :

تكنفد فلانا في فرائسه أي الصق ركبتيه في بطنه كما يفعل القنفذ ، ويتكنفذ الانسان في فرائسه ايام البرد القارس وخاصة اذا لم يتوفر الغطاء اللازم .

## تَلَّ:

تل الحبل أي شده وتل المورقة بمعنى نزعها وتل البساط أي قربه نحوه ، وهي كلمة عربية أصلها (تل) يقول العرب : تل الدلو من البئر أي أخرجه .

## تلباس :

التلباس هو سور من الخوص يوضع فوق جوانب السفينة لصد رذاذ الامواج خشية وصول الماء الى ما تحمله السفينة من بضائع وتلفها . سمي تلباس من لبس (لباس) وهو تلبيس السفينة بهذا الاطار .

## تلباسه :

هي كبسولة الاتلام أو انبوية صغيرة مقلدة في احد جوانبها يسد بها اطارات العجلات بعد نفخها ونحو ذلك ، وتلباسه من لِبَّاسه .

## تلثامه :

قطعة صغيرة جدا من القطن أو القماش من لوازم (الحبال) صيد العصافير وهي من أدوات الفخاخ معروفة عند الصبيان ، توضع في رأس الخيط المزدوج الذي يمر في خرزة الفخ لتمنع الخرز من الضياع بعد الانتهاء من الصيد ، اما اثناء الصيد فتستخدم في الفخ لتمنع الخرز من الضياع بعد الانتهاء من الصيد ، اما اثناء الصيد فتستخدم كأداة حائلة ما بين الغبي والفخ ( الزناد ) كيلا ينقطع الغبي أو الزهيووي ويموت ! . وعندما يريد صاحب الفخ ان يضع الغبي فانه يرفع التلثامة ثم يبلسا بفمه ! ويعيد وضعها ، والتلثامة أصلها لثامه لانها تلثم ثقب الخرزة (انظر الرسم) .

## التلثى :

تطلق على الاخير من اللاعبين أو السائرين وهو المتخلف منهم أو من كان دوره الاخير في القرعة ، والكلمة أصلها (اتلثى شيء) .

## تَلَطَّمَ :

تلثم واللطمة تكون بوضع اليد أو الفترة أو طرف العباءة على الفم والانف يتلثم الانسان في الكويت لمتع الغبار من دخول أنفه أو اتقاء روائح كريهة أو وهج الشمس .

## تلفزيون الكويت :

افتتح بتاريخ ١٥ نوفمبر ١٩٦١ .



## التلفون :

مدت اسلاك التلفون في الكويت لأول مرة في ١ فبراير ١٩٤٢ .

## تَكَلِّي :

نوع من اسلاك الحرير ، والتلي ايضا شريط من خيوط الزرى (١) يوضع للزينة في اطراف ثياب النساء .

## التلمساني ( شارع التلمساني )

شارع في منطقة الفيحاء نسبة الى عفيف الدين سليمان بن علي عبدالله التلمساني ولد سنة ١٢١٣م شاعر ولغوي ومتصوف ، له كتاب (العروض) و (شرح النصوص) وله ديوان شعري ، توفي سنة ١٢٩١م

## تَلْمِظٌ :

التلمظ عملية تشبه المضغ تتبع اكل أو شرب شيء ذو مذاق طيب لا يزال المرء يبلع من ريقه حتى يختفي ذلك المذاق الطيب وأصلها عربي من لظ وبعض الكويتيين يسمى التلمظ « تَنْطِطُ » وهو يَنْطِطُ أي يمتص ريقه أثمر اكلة طيبة !

## تَلُولٌ :

التلول مصاغ من الذهب يعلق في شعر رأس الفتاة من الخلف ، وخاصة في ليلة الزواج أو ايسام الاعياد .

## تَلَيِّنٌ :

بمعنى اخذ قسطا من الراحة وفلان قاعسِدٌ يَنْلَيْنُ بعد التعب ، أي يلين جسمه ويريححه .

## تَمٌ :

اكتمل الشيء ، وتمت السلعة على فلان اثناء المزاد أي رست عليه البيعة . وتم أي بقي ، نحو تم في مكانه حتى الصباح .

## التمّار :

هو من يبيع التمر ، والتمار عائلة كويتية .

## تَمَامٌ :

يقال للشيء الممتاز أو كامل الاوصاف هذا الشيء تمام أي جيد . لفظة

(١) خيوط ذهبية .

تركية تقال للكمال والاتراك اخذوها عن العرب من التمام .

### ابو تمام : ( شارع ابو تمام)

من شوارع منطقة الدعية نسبة الى ابي تمام حبيب بن اوس بن الحارث الطائي من شعراء العرب وفلاسفتهم ولد في دمشق ٨٠٣م ويعتبر من كبار الشعراء العباسيين قربه المعتصم

وفضله على شعراء عصره ، من مؤلفاته : كتاب الفحول ، الحماسة ، نقائص جرير والاختل ، والوحشيات ، توفى في الموصل سنة ٨٤٥م .



### تمباك ( تنباك ) :

يطلق على التبغ من الدخان خاص بالكندو حَرَفَ العجم والاتراك اسمه من تبغ الى تباك ثم نقل عنهم العرب تمباك من تباك او تنباك .

### ابو تمبة كسر اللببه :

جملة من اهازيج الاطفال يرددونها عندما يشاهدون رجلا سمينا ، حيث ان وجود المكرشين - في الماضي - كان نادرا ، وهذه الجملة اوردها الاستاذ ايوب حسين في كتابه ( مع الاطفال في الماضي ) على هذا النحو « ابو تمبه كسر اللببه صحن صين وصحن همبه » .

### تمت :

كلمة تقال للتوفيق بين المتجادلين حول ثمن سلعة ما بقصد حمل البائع على الموافقة على بيع السلعة بالثمن الذي يطلبه المشتري (انظر تم) وتمت تستعمل ايضا لانتهاء المشاحنات الكلامية بين اثنين او اكثر ، وتقال كلمة تَمَّتْ لِيَتِمَّ الصلح فيما بينهم .

### تمر :

يصل التمر الى الكويت من البصرة والحساء والقطيف ونجد وايران بواسطة الركوك او الكلال او التنك او القرب وبعض التمر يصل من الحساء وفيه السبسم او حبة الحلوة بقصد اعطائه طعما شهيا ، وكان للتمر شأن كبير في الكويت حيث يخزنونه في اماكن خاصة في المنزل واكله مع الخبز واللبن واخذ عسله المسمى (دبس) ويقطع التمر من داخل التنك او المخزن او القلة بواسطة عود غليظ طوله حوالي قدم يقال له ( منكات ) ، وكان

للتمر تجارة رائجة حيث يجلب بواسطة السفن من البصرة ويصدر الى سواحل الهند ، كما انه غذاء رئيسي للبدو ، وكان التمر يباع بالكيل بواسطة التنك ( الصفيح ) وكل عشرون تنكه تسمى ( كاره ) او يباع بواسطة (الرك) وهو قنص من جريد النخل ومن طرق التفتن في اكل التمر صنع العبيطة وهي نزع النوى والكجوع وعبطه بواسطة اليد مع دق الجراد المطبوع المجفف وله طعم جيد او عبطه مع حبسات من القمح تحمص وتدق وتعجن مع التمر وتسمى « سـوويق » او يعمل منه (البثيث) وهو طبخ التمر مع السمن والطحين ، واكله اخرى تسمى (رائگينه) وهي شبيهة باكلة البثيث الا انها لاتطبخ واكله تدعى ( تـمـر مـعـسـل ) وهي عبارة عن خلط التمر بعسله مع حفنة من السمسم حيث يغلى الدبس ويضاف الى التمر والسمسم ، ومن فوائد التمر فصم النوى عن التمر وبيعه على حده لان النوى طعام جيد للماشية ينتع بالماء لمدة معينة ثم يقدم علفا للحيوان ، والنوى المفصوم يقال له فصم والذي يبيعه يدعى فصّام . ومن التمر يصنع المريس لطعام الحيوان او لدباغة الجلود . وهناك السلوق وهو تمر يطبخ قبل نضجه تماما ويسمى سلوق ، والتمر انواع ، منه **السعمران** وهو تمر عراقي يصل الى الكويت رطبا دون عذوق والتمر **الخضراوي** يصل تمرا فقط ولم اشاهد له بلحه لان بلحته على ما ذكر خضراء دوما حتى تصبح رطبه ، اما **الحلاوي** فهو تمر جيد بلحته طويلة، توكل بلحه ، وتؤكل وهي رطبه، وتؤكل تمره . وفي اهزوجة للاطفال قولهم :

### خميسوه حلاوي ياكل تمر خضراوي !

وهناك التمر **الخالص** وهو من احسن انواع تمر الاحساء وكذلك **القنطار** اما تمر **البرحي** فحدث ولا حرج عن طيب مذاقه وكبر تمرته ووقرة دبسه اما التمر **الخنديس** فهو اردا انواع التمر لانه يابس مر المذاق يقدم للماشية وكذلك **الحشف** و**الخان** وهما من التمر الفاسد يضاف الى علف الحيوان ، ومن نجد يأتي نوع من التمر نصفه الاعلى يابس وهو مستدير الشكل وله نواة مدبية يقال له (اليبيس) او **السكري** ، ومن التمور التي تصل الكويت تمر ازرق اللون يابس يقال له **الديري** نسبة الى الدوره في العراق وهو تمر لا بأس به . اما التمر الفرنسي فهو تعبير خاطيء والحق ان نقول **الرطب** الفرنسي لانه لايصبح تمرا وخلالته حمراء مستطيلة وهي غير الخلال الاحمر او الاشقر ، اما البريم فهو من القلة بحيث لايدوم حتى يصبح تمرا ،

ومن انواع التمر نوع يعرف باسم (ساير) ومن ايران يصل تمر يسمى خسستاوي شكله براق ولكنه ليس من التمور الاصلية، وعندما يمر عام او اكثر على التمر يسمى « حويل » أي حال عليه الحول وللمر سوق خاص كان في يوم من الايام لا يباع فيه الا التمر ، وتقلص ذلك السوق حتى لم يبقى منه الا ثلاثة دكاكين او اربعة .  
ويعتقد الكويتيون بان التمر لا يصاب بالتسمم كباقي الاطعمة ومن امثال الكويتيين قولهم : « التمره ما يضرها اللاحوس » .

### أبو التمر :

فهد عبدالله ابو التمر مختار جليب الشيوخ والمضييلة ١٠ يوليو ١٩٦٦

### تَمْرَطَخ :

اصطلاح يطلق على الشيء اخذ يتمايل بسبب الطول كالعمود او السارية او شراع السفينة ، ويتطمرخ تقال ايضا للشيء يتمايل يمينا وشمالا بين يدي حامله دون ان ينتصب بسهولة !

### التمره ما يضرها اللاحوس :

من الامثال الكويتية يذكر لنا ان التمر لا يصاب «باللحاس» وهو تسمم الطعام واللاحوس هو المتسبب لذلك التسمم بسبب الميكروبات او الحشرات والزواحف ، يضرب هذا المثل للشخص له من الاسباب والمنفعة ما يبعد عنه الضرر والخطر وضروب الدهر .

### تمريض ( كلية التمريض ) :

معهد انشأته وزارة الصحة العامة في اكتوبر ١٩٦٢ لغرض تخريج الممرضات. وتقوم وزارة الصحة بالتعاون مع وزارة التربية بتدريب طالبات هذا المعهد على قواعد التمريض والجراحة العامة وامراض النساء والتشريح الى جانب التربية الثقافية والعلمية والدينية وعلم النفس والاجتماع ومدة الدراسة في هذا المعهد اربع سنوات تحصل بعدها الطالبة على دبلوم كلية التمريض ، ويشترط في قبول الطالبة حصولها على شهادة الثانوية العامة او ما يعادلها والآ يقل عمرها عن ١٥ سنة ولا يزيد عن ٢٥ عاما وان تكون غير متزوجة ، ويتبع هذه الكلية او هذا المعهد مدرسة لمساعدات الممرضات انشئت عام ١٩٦٤ ومدة الدراسة فيها سنة واحدة تحصل المتخرجة على شهادة مساعدة ممرضة .

## تمغط :

تمغط فلانا عقب النوم أي قام ببعض الحركات الرياضية بقصد تنشيط جسمه . والتمغط حركة رياضية غير سليمة لان الذي يتمغط يقوم بذلك فوق فراش نومه ، أو فوق كرسي مكثبه أو يقف وقفة غير صحيحة حيث يصحبها التثاؤب أو يفتح فمه ويغمض إحدى عينيه .

## تمكّل :

تمكّل بمعنى دقق النظر فيه وفتح عينيه وتمكّل أي فتح مقلتيه .

## التمنيّ رأس مال المفاليس :

من الامثال الكويتية وهو واضح المعنى .

## تموت الحيايا والسم برأسها :

الحيايا جمع حية ، من الامثال القروية يوضح أن الحية اذا ماتت فلا يجب ان يؤمن ضررها لان السم لا زال باق في رأسها . يقال هذا المثل للشخص المؤذي بالرغم من موته او القائه في السجن أو بعباده عن البلاد فان ما يخلفه أو يورث عنه من متاعب يذكر بوجسوده وهو المتسبب فيه . . ويقولون ايضا : «يموت الحمار ولا يموت ضراطه» لنفس المعنى .

## التموين (دائرة التموين) :

مركز حكومي تابع لدائرة المالية ، انشأته الدولة سنة ١٩٤١ لغرض تنظيم الاعاشة والكساء اثناء الحرب العالمية الثانية انتهت مهمة دائرة التموين سنة ١٩٤٧ ، انظر (بطاقة) .

## تميمه :

ذبيحة الشكر والامتنان لسلامة المولود تذبح بعد مرور سبعة ايام أو اكثر على ولادة المولود وتوزع التميمه على الفقراء والجيران وذلك باعتقاد الكويتيين لحماية المولود من شرور الحاسدين والشياطين وان المولود بدون تميمه يوحى وكأنه ولد ناقصا ولذا يجب ان يتم خلقه أو لحياته بذبح تميمه والا فانه بزعمهم يموت قبل الشيخوخه ! والتميمه تقليد معروف عند العرب فهم بدلا من ذبح الذبيحة يقومون بتعليق حبة من الخرز في رقبة الطفل حتى البلوغ لتحميه من العين وشرور الارواح الخفية وهذه الخرزه يسميها العرب تميمه .

**تسا (تفى) :**

من الفاظ البدو والقرويون بمعنى انتظر ، ومثلان يتنا فلان أي ينتظره ، وحنا ننناكم وهم يتنوننا ، وتنا لفظة عربية ، يقول العرب فلان تنا حتى الصباح أي بقي في مكانه .

**التناجيب ( التناكيب ) :**

من المناطق البحرية تقع على بعد أربعين ميلا جنوب المنطقة المحايدة سابقا وهي منطقة ينقب فيها عن المحار وتناجيب محوَّرة من تناقيب وهي أماكن ينقب فيها عن اللؤلؤ .

**التنَّك :**

هو محترف صناعة التنك ومشتقاته من محاتين وعلب وإباريق ولوازم تصنع من التنك وتلحم بالرصاص .

**تَنَّاك :**

قارب صغير يصنعه الاولاد من علب الصفيح للتسلية .

**التنَّك :** عائلة كويتية .

**تنبسل :**

التنبل هو الكسول البطيء في حركته .

**تنبول :**

من اردأ انواع اللؤلؤ شكلها مستطيل واسفلها مدبب تشبه الكمثرأة .

**تَنَّتَه :**

نوع من السيارات الصالون مكشوفة السقف ويمكن اغلقته عند اللزوم .

**تَنَحَّرَ :**

كلمة تقال للحمار اذا تصعب عن المسير ورفض المشي والبعض يقول : حَرَنَ للمعنى نفسه .

**تاندري (اليجر تاندري : M.P.O.C. TANDRY)**

المعتد البريطاني في الكويت خلال الفترة من سنة ١٩٤٥ حتى ١٩٤٨ .

**تفديل :**

التفديل هو المشرف على العمال والمستخدمين يراقب عملهم ويسجل ملاحظاته ويعطي تقارير عن سيرهم في العمل ويمكن القول بأنه رئيس

العمال والمستخدمين مهمته الاشراف فقط .  
يحكى ان مجموعة من العمال مُرض عليهم احد المعدان تنديلا عليهم فلما  
راى العمال ذلك لم يعجبهم هذا الاختيار فأخذوا يرددون امام سمع تنديلهم  
وبصره قولهم :

**هذا معيدي من المعدان ثملون يصير تنديل علينا ؟!**

**تَنْزَلُ :**

فلان ما يتنزل اي لا يتنازل عن كبريائه ولا يكلم من هم اصغر منه مرتبة  
ترفعنا عنهم ، وتَنْزَلُ بمعنى تواضع ، ويقول الكويتيون فلان راسه (كُبر)  
ما يتنزل ! وهذا القول اشارة الى ان راسه كبير لمن ادعى العظمة لا يحادث  
الناس ، ومن ناحية اخرى فان هذا القول تهكم لاذع وهو ان كلمة (كبر)  
تعني الكوخ المبني من الطين بلفظ الكويتيين .

**تَنْعَزُ :**

تنعز فلاننا عن القوم اي تنحى عنهم واتخذ مكانا قصيا كيلا يشاركهم القول  
او الفعل ، المُنْعَزُ تنعزت ، وتنعز كلمة حُرِفت من اصلها العربي تَنَحَّى ..

**تَنَكُّ :**

التنك لغة هو الضيق والاختناق باللفظ الفارسي واصطلاحا يقصد به الربو  
الشعبي بسبب ضيق في التنفس واختناقا في الصدر يسعف المصاب به  
بالاوكسجين الصناعي ، يقال ان مصدره بعض الاشجار التي تسبب  
الحساسية والمصاب به يجد صعوبة في استنشاق الهواء وادخاله الى  
رئتيه وييدي حركات واوضاع لتساعده على ذلك يقول الطب ان اسبابه  
هي انقباض عضلات الشَّعَب الهوائية ويحدث عنها صعوبة في ادخال  
الهواء واخراجه ، وهو مرض صدري غير معد يعالجه العامة بطرق بدائية  
قليل انها تخفف من ضغطه ومنها طبخ الشيح مع الجعده وهي من النباتات  
ثم يشرب ماؤها . اما كتاب « التداوي بالاعشاب » فقد ذكر الشمندر  
علاجه .

**تَنَكُّ :**

صفائح من الحديد الرقيق يطلى بالتصدير واللفظة من الانجليزية  
او من التركية (تنك) انظر (تنكه) .

## تَنكَّر :

صهريج مياه تحمله سيارات خاصة بنقل مياه الشرب من محطات التوزيع الى المنازل ، وهو على قياسات واحجام متفاوتة تصنع محليا ، متوسط سعة التنكر ١٠٠٠ غالون ، وللتنكر مضخة خاصة به تمتص وتفرغ الماء.

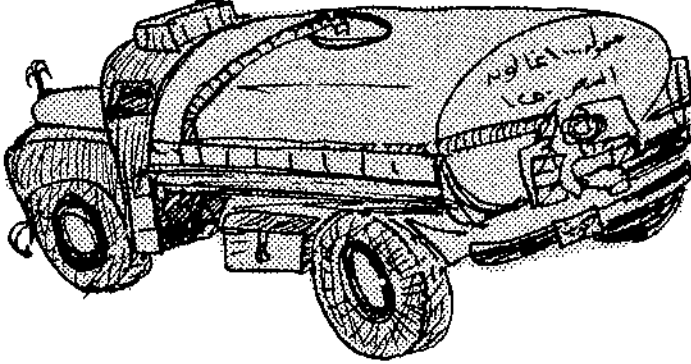

## تنكه :

صفحة تسع اربع غالونات او  $\frac{18}{100}$  لترا كان يجلب بواسطتها النفط والغاز من الهند ثم عبادان قبل ظهور النفط في الكويت وتجمع في مستودع خاص بها يسمى (كاز خانه) ويوزع على المستهلكين . .

كان الاولاد يجمعون اغطية التنك بحجم مئسة فلس ويلعبون بها ( الجيس ) ويستعمل الكندري التنك لنقل المياه على كتفيه من البرچه العمومية الى المنازل ، وعندما تهطل الامطار يسارع اصحاب السيارات الكبيرة لنقل المياه من سد النقره بواسطة التنك ، ويستعمل البناؤون التنكه لنقل المياه اثناء عملهم بعد ان يزيلوا وجه التنكه ويضعون خثبة معترضة كمقبض لها وبعد ازالة ذلك الجزء تسمى (زيله) :

انظر (كازخانه - جيس - كندري - زيله - سد النقره) .

## التنمية : ( الصندوق الكويتي للتنمية الاقتصادية العربية ) .

مؤسسة عامة انشئت عام ١٩٦١ لغرض مد البلاد العربية بالقروض اللازمة لتنفيذ برامجها الانمائية ، ويقدم الصندوق تلك القروض بالعمله الصعبة بفوائد ، على آجال طويلة !



كان رأس مال الصندوق عند تأسيسه خمسون مليون من الدنانير الكويتية،  
ثم رفع المبلغ الى مئة مليون دينار .

### التنمية :

« مؤتمر التنمية الصناعية للدول العربية » طابع بريد كويتي تذكاري ، صدر  
سنة ١٩٦٦ يحمل خريطة العالم العربي وعجلة للصناعة .

### تنور :

قليلًا ما يستعمل الكويتيون التنانير في مساكنهم الا انه معروف عندهم  
ويستعمله جميع الخبازون ، ويجلب التنور من سواحل ايران والبصرة أو  
يصنع محليا من الطين الحر والشعر أو التبن ليكسبه قوة التماسك ، وهو  
تنور ضخم له قاعدة مفتوحة تبرك على الارض ومنها فتحة صغيرة كانت  
تسمح لمرور الهواء عندما كان الوقود طبيعيا ، وفي اعلا التنور فتحة تسمح  
لادخال الخبز حيث يقوم الخباز بادخال الملتزمة وفوقها الرغيف ويلصق  
الخبزة في جدار التنور من الداخل ! وبعد ان ينضج الرغيف يلتقطه بواسطة  
ملقط يصل طوله حوالي متر .

كان التنور فيما مضى يوقد بالجله ولما ندرت الجللة اخذ الخبازون  
يستعملون القزاز كبديل للجللة بواسطة برميل يوضع فوق السطح ومنه  
تنتد ماسورة تتصل بالتنور وللناسورة مفاتيح خاصة لزيادة أو تخفيض  
مقدار القزاز .

قبل سنوات كثيرة كنا نأخذ سمك الصبور الى الخباز الواقع في « فريجنا »  
ليشوي ذلك الصبور في تنوره مقابل مبلغ قليل أو سمكة من ذلك السمك،  
ولكن رقنابة الصحة البلدية منعت ذلك عام ١٩٥٤ .  
من اقوال الصبيان حول التنور : « عماكور طاح بالتنور » وهي لعبة من  
العابهم (انظر عماكور) اما البنات فيقلن : « من يلعب بنور راسه بالتنور »

### التنيب :

من الاسر الكويتية .  
التنيب أصلها «طنيب» تصغير طنب والطنب حبل يشد الخيمة وينتهي بالوتد  
المثبت في الارض .

### محمد التنيب :

شاعر شعبي ولد سنة ١٩٣٠ تخصص في الاشعار الغنائية .

تَوّ:

تلفظ بمعنى قليل نحو : تو ذهبت الى فلان ولم أجده وتلفظ بمعنى لم يزل ،  
نحو : فلان تَوّه ما خلص . ويقال : تَوّ مساع منذ لحظات ، وتو الناس  
لازوالاً، وتَوّ لفظة عربية من توا .

تَوَاكَل :

فلان تَوَاكَل بمعنى قلق بسبب الانتظار أو اهتم لحادث لا يعرف نتيجته  
المؤنث تَوَاكَلت ، وتَوَاكَل اصلها تاكل فكره من الهم والقلق .

تَوَالِيَت : TOILETTE

كان يطلق على الطريقة الحديثة لتزيين شعر الراس ، لان الكويتيين في  
الماضي اعتادوا حلق شعرهم باكملة حتى يبدو شكل الراس اخضرًا مكور  
وتلك الطريقة كانت تسمى تحسونه والذي يقوم بها يسمى « محسن »  
ويحلق شعر الراس عن آخره تخلصاً من القمل . وبعد ان سادت النظافة  
اختفى القمل بداوا يزينون رؤسهم بالتواليت بدلا من تقريع الراس لان من  
يقرع رأسه يصبح معرضاً لنقد الناس وخاصة الاطفال الذين يصفقون  
حوله وهم يرددون « اقْرَعْ مَقْرَعٌ طاح بالطاسه يصيح على امه يبي  
مصاصه ! » .

وعمل التواليت في الماضي يعتبر عيباً ولا يعمله الا السفلة من الاولاد ومن  
وجهة نظر أخرى نقول ما مائة التواليت اذا كانت الغترة تغطيه . . .  
وتواليت كلمة لاتينية تقال للزينة .

توب توب يا بحر :

انشودة ترددها النسوة حينما يحين موعد عودة البحارة من الغوص أو  
السفر وتتجمع النسوة على ساحل البحر انتظاراً لعودة ابنائهن ، ويقمن  
باجراء طقوساً تقليدية في مثل هذه المناسبة حيث اعتدن أن يغطسن قطة  
في ماء البحر عدة مرات بقصد تنجيس البحر « الملعون » لانه السبب  
في غياب الاحباب ، أو يحمين هيباً بالنار ويكوين به البحر ليشعر بالآلم  
الذي تحس به الامهات أو يضربن البحر بسعفه فيها عئرج لكي يصاب  
البحر بالاسهال أو يصب القاز على البحر ويشعلنه بالكبريت ليحرقنه  
أو يضربنه بالصخور ويرددن هذه الاغنية :

توب توب يا بحر ما تخاف من الله يا بحر  
اربعه (1) والخامس دخل ما تخاف من الله يا بحر

جيبهم خطافين

ويا اللومي ، هات بن رومي (2) ويا اليوهرة (3) هاتي حسين (4) من بحره

ويالدانه ، جرى شمالان (5) من اذانه ويا لجبريت هات محمد العفريت (6)

ويا الكاز هات بو قماز (7) ويا الليان هات ونيان (8)

توب توب يا بحر وما تخاف من الله يا بحر (9)

توبدال :

الة لتقدير سرعة السفينة معروفة لدى أهل السفر .

التوحيد :

من العائلات الكويتية .

راشد صالح التوحيد : عضو مجلس الأمة يناير 1963 ، استقال 1966 .

سارة التوحيد : مطوعة كويتية افتتحت لها مدرسة اهلية سنة 1940

كرمتها الدولة 1968 .

تور :

ضرب من الاقمشة الشفافة تستعمل كناموسية فوق السرير او يتغطى بها

النائم لمنع الذباب ونحوه .

(1) اربعة شهور

(2) أمير البحر .

(3) اسم سفينة يملكها حسين بن علي السيف .

(4) - حسين السيف

(5) شمالان بن علي .

(6) محمد العفريت توخذا من اصحاب السفن .

(7) من اصحاب السفن .

(8) الويان صاحب سفينة .

(9) اورد الاستاذ سيف الشمالان هذه الامزوجة بطريقة اخرى وتفصيلات اكثر في كتابه « الالعاب

الشعبية » .

**التوره :** اسرة كويتية .

عبدالعزیز التوره نوخذاً .

**توفیج :**

يقال : الشيء حظ ونصيب أو حظ وتوفیج ای توفیق .

**توفیج :** H. E. W. SKURATOWICZ

( فیتولد سکورا توفیج ) سفیر بولندا فی الكويت قدم أوراق اعتمادہ فی ۱۱ مارس ۱۹۶۶ وجاء خلفه فی ۱۴ سبتمبر ۱۹۶۵ .

**توکري :**

سله من القصب أو الخيزران وكذلك مقبضها .

**توله :**

عیار صغیر لوزن الاشیاء الثمينة كالذهب أو اللؤلؤ أو البخور والزعفران والتوله یعادل وزنها روبیه واحدة وتعادل جزء من اربعین جزء من الرطل الانجلیزی (باون) كما تعادل مثقالین وتسع حبات تمح أو ۱۱/۱۳ غراما وكل ۱/۲ توله تعادل نصف اونس . OZ و (توله) كلمة هندية تعني «وزنه»

**توم :**

التوم من الموالید هما التوأم ، یولد التوأم بیوم واحد وقیل یموت فی یوم واحد ، طفلان حجمهما واحد وشكلهما واحد وكذلك الصوت والحركة ، وقیل العادة والاخلاق ویولد التوأم متجانس اما ولدین او ابنتین ونادرا ما یكون ولد و بنت .

**تونس :**

( شارع تونس ) ، شارع فی النقره یصل ما بین الطریق الدائري الثالث والطریق الدائري الرابع مارا غربي مستوصف حولي ومدرستي حولي المتوسطين ، سمي شارع تونس نسبة الى بلاد تونس العربية ، كان یدعی سابقا شارع التیل (انظر التیل) .

**التویع :**

نجم الدبران ، سمي التویع لانه یتبع الثريا فی ظهوره عقب اختفاء الثريا مباشرة ، تختفي الثريا فی ۱۹ يونيو ویظهر التویع یوم ۲۰ يونيو وهو معروف عند الكويتیین حیث ان ظهوره یعتبر من لوازم عدد الايام والحساب

ومعرفة الفصول والاحوال الجوية يسميه العرب بالدبران لانه يدبر اثر  
الثريا .

### أم التوينج :

سهل يقع بين الاطراف وفريده ، فيه بعض الخباري يبعد حوالي عشرة  
كيلو مترات الى الجنوب الغربي من الجبراء .

### تهامي :

نوع من الجراد الصحراوي بني اللون ، يزعم احد العارفين بالجراد بأن  
موطنه تهامه ، وتهامه كما هو معروف سهل ساحلي غرب الجزيرة العربية .

### تهته :

التهته هي لككة اللسان في النطق والمصناب بها يكثر من استعمال  
النء والهء .

### تهدد :

فلان تهدد يريد ان ينطلق ، والطفل يتهدد أي كل كلمة تثيره وتؤدي الى  
انفجاره بالبكاء ، والرجل يتهدد للمشاجرة ، يكيه كلمة توجهها له ولو  
لصالحه لكي يواصل مشاجرته مع خصمه يخفف بها عن غلوائه . ويقول  
الكويتيون في هذا المعنى : دزني واضيح !

### التهليل :

ادعية يجاهر بها الاولاد حيث يطوفون في الشوارع عند خسوف القمر أو  
كسوف الشمس ، انظر (خسوف) وانظر (غضب) ..

### تهماج :

في لفظ البدو هو مكان يكثر فيه الحمض .

### تيانه :

التيانه أو التينه هي تطعيم في الذراع ضد الجدري والكلمة أصلها  
كرنتينه ، والتينه أو التيونه تعطى للوقاية من الامراض الكرتينية كالجدري  
والكوليرا والتيفوس والطاعون والحمى الصفراء والحمى الراجعة .

### نير ( النير ) :

نجم معروف عند البحارة وهو نجم النسر  
الطائر من كوكبة العقاب ورد ذكره في الكتب  
الفلكية الاجنبية تحت اسم ( ALTAIR )  
ويعرفه علماء الفلكيين باسم ( AGUILAE )



### تيزاب :

ماء النار يستعمل لبطاريات السيارات وهي لفظة فارسية ( تيز آب ) لنفس المعنى . ( تيز - نار ، آب - ماء ) .

### تيز تيز :

من الفاظ الاولاد اثناء لعبهم وتعني التساوي او التعادل اثناء لعبة التيسله بلقي كل من اللاعبين تيلهم فيبعد احدهم ويتساوى اثنان في موقعها على خط مستقيم متقارب .

### التيس :

نكر الماعز ، الجدي ،

### لحية التيس :

نبات بري يعرف بأذان الجدي .

### تيس امباع :

من ألعاب الاطفال يجتمعون في لعبة « الغيمة السوداء » او « صلوا صلاة ريكم » يجلسون جلسة الصلاة ويطوف حولهم زعيمهم وهو يردد صلوا صلاة البقر ويردون : والله ما نصليها ثم يقول : صلوا صلاة الغنم ويردون : والله ما نصليها ، ثم يقول : صلوا صلاة ريكم ثم يسجدون ويقولون : اللهم اصليها ، ثم يقول كبيرهم : اذا جتكم الغيمة البيضاء لا تنحاشون فيردون : امباع !

ويقول : اذا جتكم الغيمة الحمراء او الخضراء او الزرقاء وهكذا ويردون امباع وعندها يقول : اذا جتكم الغيمة السوداء انحاشوا ، ثم يفررون ويلحق بهم زعيمهم ليصطاد احدهم ثم يمسك اذنه وهو يقول : تيس امباع ، ويجيب صاحب الاذن المسوكة بقوله ، باع باع ، ويكرر تيس امباع ، باع باع ثم يعيدون اللعبة مرة اخرى اذا شاعوا .

### تيس بريش لحية ابوك معلقة بالعريش : شنهو ؟!

من الالغاز الكويتية يقصد به الملاله . وهي سلة تعلق في مكان مرتفع يوضع بها الاكل المحفوظ وتبقى بعيدة عن الحشرات والزواحف . انظر ملاله

### تيعا تيعا :

صوت يدعى به الدجاج ليلتقط الحبوب او ليشرب الماء وتعني تعمال ! وتيعا كلمة عربية تعنى اسرع وعجل .

## تيل :

التيل لغة هو التلغراف من TELE واصطلاحا يقصد به اعمدة التلغراف ،  
تأسس التيل في الكويت لأول مرة عام ١٩١٧ وكان لا يقبل البرقيات المكتوبة  
باللغة العربية الا أن الشيخ سالم الصباح — كما قيل — هدد بالغاء المشروع  
اذا لم تستلم البرقيات باللغة العربية وكان ذلك كسبا للمواطنين .

## شارع التيل :

شارع في النقرة يعرف اليوم بشارع تونس ، اطلق عليه الناس اسم شارع  
التيل لان اعمدة التلغراف الرئيسية تمر بذلك الشارع ، قال الشاعر  
عبدالمعز محمد في اغنية له :

شفت اللي ما قط شافته عيوني	في شارع التيل العصر مريت
جاي يتبخر يمشي بالهون	ظبي نطحني يوم انا رديت
امشي واهزري چني مجنون	رديت لاني حي ولا ميت
لومنا نخيت الناس ودلوني	وتبركتي ضيعت حتى البيت
ولا تولع قلب محزون	يا ليت ما شفت الغضى يا ليت

## التيله :

خرزة من الزجاج بدون ثقب مستديرة الشكل بحجم حبة العنب ، يلعب بها  
الاولاد على الارض بواسطة اصابع اليد حيث توضع على الارض وتدحرج  
بواسطة اصبعين السبابة والوسطى او السبابة والابهام حتى تصطم  
بتيله اللاعب الآخر ويحقق كسبا والتيله انواع عديدة منها الروز وهي  
الثقيلة والصحمة وهي تيلة من الحديد والخريش وهي تيلة متعبة من كثر  
اللعب بها حتى اصبحت خرشاء اي غير ملساء ، وهناك التيله (النسوا)  
وهي تيله جديدة لامعة وانواع اللعب منها الاورطه والملاحق والحوش ،  
ولعبة الكوينه او الكانه ، ولعبة جفه وشبر (انظر هذه المسيمات ) . والتيله  
تعنى الفطاء لان التيله كانت تغطي فم قناني الناملت ، والتيله اسم  
قبعة يلبسها اليهود عندما كانوا في الكويت قبل طردهم عام ١٩١٨ ولايسها  
يقال له ابو تيله :

عنكريزي بو تيله عساه يموت الليله :

اغنية يرددها الاطفال وكلماتها هي :

شمبل شمبل شمبيله      عنگرريزي بو تيله  
سنه يدعج المر مر      عنگرريزي بو تيله  
عساه يموت الليله      عنگرريزي بو تيله

وعندما يشاهد الاطفال من يلبس برنيطه يقذفونه بالحجارة وهم يرددون ذلك القول على اعتقاد ان من يلبس البرنيطه انها هو كافر يحجب عينيه عن رؤية الله في السماء ، ولذا يستحق ان يموت الليله .

#### ابن تيميه :

( شارع في الكويت ) نسبة الى تقي الدين احمد ابن تيميه ولد ١٢٦٣م فقيه وفيلسوف له من المؤلفات (الجواب الصحيح لمن بدل دين المسيح ) ( نصيحة اهل الايمان في الرد على منطلق اليونان ) ( السياسة الشرعية في اصطلاح الراعي والرعية ) ( بحث في مسألة الطلاق ) توفي سنة ١٣٢٨م

#### تيوب : TUBE

بالون من المطاط مستدير كمجلة السيارة يوضع في باطن الاطار وينفخ ، يستعمل التيوب ايضا كأداة لتعلم السباحة ، لان الهواء بداخله يجعله يطفو ويساعد من يريد تعلم السباحة . والتيوب المستعمل له عدة فوائد منها صنع الدسوس وهي قفازات يستخدمها البناعون لحماية ايديهم من الاسمنت الذي يضر باليد لما يحويه من مواد كيميائية يسبب قروحا فيها كما يقص التيوب بواسطة المقص شرائط مستطيلة عرضها سنتمتر واحد يباع لاصحاب الفخاخ والتبايط ، يستعمل لصيد العصافير .



حرف التاء

ث



## ثاء :

الثاناة هي صعوبة خروج الكلمة بسبب عقدة في اللسان ، ويقال فلان يثائي اي يثأئء في حديثه .

## الثاجب : (الثاقب)

من الاسر الكويتية .

## ثار :

ثار الثور : اي هاج وسمي ثوراً لانه يثور !

ثار الجهل : من الفاظ البدو بمعنى نهض ، وجاء في امثال البدو قولهم : « ناقته عريمان (١) ان بركت ما ثارت وان ثارت نارت(٢) » . **ثار الطوب** ، اي انطلقت التذيفة من المدفع .

## ثاع :

ثاع الماء اي اندفع من مجراه بعد حبسه ، وفلان ثاع او ثوع اي تغيراً ما في جوفه ، وثاع الماء اي نثره باسراف .

## ثالول :

هو الثالول المعروف عند العرب واصل الكلمة (كالو) وهو مسار القدم عبارة عن فتوء صلب على شكل بثرات تصيب القدمين واليدين ، يعالج بالكي او بقطعة بواسطة الموس ، يزعم الناس ان السبب في حدوثه هو محاولة احصاء عدد النجوم في السماء ، وان من يفعل ذلك يصاب بالثالول .

**ثامر** : من اسماء الاشخاص .

## ثانوية : ( المدارس الثانوية )

بدأ التعليم الثانوي في الكويت سنة ١٩٣٧ وتأسست أول مدرسة ثانوية في الكويت بصورة رسمية عام ١٩٥٣ وأطلق عليها اسم ثانوية الشويخ للبنين ، وكان في المدرسة المباركية — سابقاً — قسم للمرحلة الثانوية للبنين ثم الشرقية ١٩٤٧ وكذلك في المدرسة القبلية للبنات عام ١٩٥١ . وبعد انشاء ثانوية مسقلة للبنين في الشويخ انشئت ثانوية مستقلة للبنات في المرقاب وثانوية صلاح الدين في حولي .

(١) من اسماء البدو . (٢) هربت .

وفي الكويت اليوم عدد من المدارس الثانوية منها ثانوية الجاحظ وخيطان  
والدعية ، كيفان ، الفحيحيل وثانوية عبدالله السالم للبنين ، وثانوية  
الخالدية وطليلطه والجزائر وقرطبة للبنات وقد تحولت ثانوية الخالدية  
للبنات الى جامعة الكويت سنة ١٩٦٦ .

### ثاني جلس :

الجلس اصطلاح بدوي لتقدير اعمال الابل ، وثاني جلس تقدير للجمل  
وعمره عشر سنوات .

### ثاوي :

من الفاظ البدو والقرويين بمعنى خامل أو عاجز يقال للشخص المنزوي  
أو القابع في ركن بعيد عن الناس لا يرغب في محادثتهم ، اصل الكلمة  
ذاوي تقال للذابل من النبات . أو ثاوى من المثوى .

### ثبت :

- ثبت الشيء أي وضع في المكان المناسب .
- وفلان ثبت على كلامه أي لم يتراجع أو يغير اقواله .
- وفلان ثبتت الشيء أي تأكد منه .
- وفلان ما يثبّت بمعنى ينسى الأشياء ولا يدل الأماكن رغم ترده عليها .
- وثبتت ظهور الهلال ، تأكد ظهوره لدى الناس .
- وثبت فلان في موقفه بمعنى صمد ولم ينخزل .

### ثبّر :

الثبر هي ظاهرة الجزر على سواحل البحار وعكسها (سقى) للمد . وثبر من  
الثبور والهبوط ويقال للثبر (قراح) .  
وعند حالة الجزر يقول العامه ( المايه ثبر أو ثبرت المايه ) يظهر قاع  
البحر في المراسي ويسارع اصحاب السفن لاصلاح ما يجب اصلاحه في اسفل  
السفن او طليها ، وذلك في حالة ثبور الماء ، كما يسارع صيادو الاسماك  
الى الحضرات (١) لاخذ ما فيها او لاصلاحها .

### ثسج :

ثج الماء بمعنى تدفق الماء بغزارة ، وثج القربه أي فتحها عن اخرها

(١) حظائر لاصطياد الاسماك .

وتدقق الماء بعد حبسه .

### ثرم :

الثرم هو من سقطت بعض اسنانه ، المؤنث ثرما والجمع ثرمان والثرم لغة هو الثلم وتلم الاسنان هو تكسر بعض اطرافها .

### الثريا :

ثوب نسائي قديم يلبس في مناسبات الافراح مطرز بالزرى والقطع اللبامه تدعى ( ترتر ) وهذا الترتر يثبت في الثوب على شكل مثلث يدعى ( الثريا ) واليه تعود التسمية نسبة الى نجوم الثريا .

### الثريا :

مجموعة كواكب في السماء تقع بالقرب من عنق الثور قيل انها تسع نجوم منها سبع لامعات تتدلى كمنقود العنب تعرف بدجاجة السماء وجاء في القصص الشعبي عند البدو ان عددها سبع وورد في قصة لهم عن المهمل عندما سالوه عما يطلبه من فدية عقب مقتل اخيه كليب اجابهم ان ما يطلبه من دية هي « سبع معيزوات والجمال الاديلق » واوجسوا ان في الأمر سرا ذلك انهم فسروا قوله بأنه يعني الحرب والمعيزوات تصغير المعيز ، والاديلق تصغير داللق اي ظاهر في السماء وبارز متلاليء اشارة الى الثريا والقمر . وان مطلبه غال ويعيد المنال دونه قرع الخطوب . والثريا في الكويت معروفة على شكل منازل وطوالع ، مثل ثريا القبيظ وثرىسا الوسم .

### ثرىسا القبيظ :

تعرف عند الفلكيين بنوء الشرطين ، وتقع في بداية الصيف لمدة ( ١٢ يوما ) في الفترة الواقعة ما بين ٢٢ من برج الثور حتى اليوم الثالث من برج الجوزاء ، ويوافق من ١٣ الى ٢٥ مايو ويسمىها العامة الجوزاء الاولى وثرىسا القبيظ تعتبر من انسب الفترات لنضوج التين والتسفاح والمشمش واليقتين(١) والباذنجان . وفي ثرىسا القبيظ تغور المياه وتجف الاعشاب ويبدأ الحر ويقول المساجع الكويتي : فيه يتعب الصلaim ويرتاح النسايم ويقعد القايم وتصرف البهايم . .

(١) الكوسه .

## ثريا الموسم :

تقع في اواسط الخريف أو كما يسميها العامة (بالصغري) لمدة ١٢ يوما من ايام اكتوبر .  
فيها يهيج بحر الهند وتلد الماعز والظأن ويكثر النمل ويطيب الهواء ويظهر الغيم في السماء ، يرى المراقبون انه اذا نزل المطر في ثريا الموسم ظهر الفقع بكثرة وابيض لونه وتظهر الطرائث والمراجين سميت بثريا الموسم لان هذا الوقت هو انسب الاوقات لنزول المطر حيث تخصب الارض وتخضر ويكثر الثمر .

## الثعالبي : ( شارع في انكويت )

نسبة الى ابي منصور الثعالبي النيسابوري ولد ٩٦١ مؤلف «يتيمة الدهر» في محاسن اهل العصر « و « لطائف المعارف » و « فقه اللغة » وكتساب « مكارم الاخلاق » توفي ١٠٣٧م

## الثقافي : ( نادي الساحل الثقافي الاجتماعي )

ناد رياضي اشهر في ٨ يناير ١٩٦٧ .

## الثقافي القومي : ( النادي الثقافي القومي )

نادي ثقافي اجتماعي تأسس في الكويت ١٥ نوفمبر ١٩٥٢ لغرض تنشيط الحركة الثقافية بين الشباب الكويتي وتوجيه افكارهم وميولهم الى العلوم والمعارف . اصدر مجلة الايمان الشهرية وجريدة صدى الايمان الاسبوعية اغلقت ابوابه عام ١٩٥٩ .

## الثقافية : ( الجمعية الثقافية الاجتماعية الاسلامية )

جمعية دينية اسلامية لطائفة الشيعة اشهرت ٦٣/٤/٧

## الثقافية : ( الجمعية الثقافية الاجتماعية النسائية )

تأسست ١٩٦٣ واشهرت في ١٠/٢/١٩٦٣

## الثقفي : ( شارع ابو محجن الثقفي )

من شوارع الكويت نسبة الى صحابي اشهر بالشجاعة والفروسية ومن شعراء العرب توفي حوالي ٦٥٠م

## ثقل : ( ثقل )

الثقل شيء من المعيار يوضع في احدى كفتي الميزان عوضا عن وعاء البضاعة

المراد وزنها دون حساب ذلك الوعاء **والثقل** يوضع في الدلو لكي يغطس في الماء ويحمل معه كمية كثيرة من مياه البئر أو البركة .

#### ثقيف : (تسارع في الكويت)

نسبة الى قبيلة عربية كانت تقطن في الطائف تفرقت بعد الاسلام واسس الثقفيون بعض المدن الاسلامية في العراق واليمن وفارس .

#### ثلاث مناصب :

«ثلاث مناصب والشيخ راكب حب الشلقلق عيسى يرامح»  
لغز يقصد به التقدر والملاس .

#### الثلج :

لم يكن الثلج في الماضي معروفا عند الكويتيين لان الكويت بحكم موقعها الجغرافي لا تنزل فيها الثلوج .  
وكان الثلج يجلب من البصره بواسطة السيارات مغطى بطبقات من التبن ويسمى (بفر) وقد افنتح السادة آل سالم من أهالي الكويت أول مصنع للثلج ، وكان يصنع على شكل طابوق مستطيل يقال له ( قالب ) وقيل ان تعرف الكويت الثلج والثلج كاتوا يبردون الماء بواسطة « البرمه » او الفرشه(1) توضع في ساحة المنزل وتنقل من مكان الى مكان تبعا للظل .

#### ثلم :

ثلم الشيء أي كسر اطرافه يقال ثلم الصحن أو ثلم الجدار ، والثلميم منفذ يستحدث في حائط لمرور الناس والدواب .

#### الثلوث :

هو يوم الثلاثاء ، والثلوث هو التسمية الصحيحة في نظر الفلكيين لاعتماده في حساب الجمل ( يعادل ٩٣٦ ) وهذه التسمية معروفة عند الكويتيين في الماضي وفي اهزوجه للاطفال قولهم الثلاثاء مناره والاربعاء بشاره والخميس نذبح ابليس .

#### ثلوث :

شجره ذات مذاق مالح، من انواع الحمض .

#### الثليث : من الأسر الكويتية

(1) جره من الخار .

### ثليثي :

حوض يصنعه البدو من جلد الجمل .

### ثمام :

اعواد مستطيلة تنمو في الصحراء فيها عصير حلو . تعتبر من أجود الاعشاب  
لمغذاء الخيل والبقر .

### الثماوية :

ابيار الثماميه مكان يقع في جنوب الرطاوية على بعد ثلاثين كيلو مترا الى  
الغرب من الخيران قيل ان سبب التسمية عائد لوجود اعشاب « الثمام »  
في المنطقة .

### ثمانه :

الثمانه هي ضرس الناب .

### ثمران :

نبات صحراوي له مذاق مالح يظهر في الدببة .

### الثمره :

هي النتيجة وثمره الكلام ، ملخصه المفيد ، وثمره الشيء حاصله ، قال  
الشاعر فهد بورسلي بعد ازدهام شديد اثناء التموين :

**طساح البشت وطاع عقالي ما ثمرت حتى انصيفيه**

### الثمن والثمين :

الثمن او الثمين هو معيار للوزن يعادل ثمن رطل ( باون انجليزي ) ويعادل  
( ٢ اونس ) او خمس تولات ويساوي ( ٥٧ غراما ) .

### ثمن :

ثمن الشيء قدره ، والثمين هو معرفة قيمة الاشياء من واقعها المادي .  
**لجنة الثمين :** لجنة تابعة لرئاسة البلدية ، تقوم بتثمين المنازل والاراضي  
بغية استملاكها لمشاريع الدولة ويدفع ثمنها لاصحابها .

### الثميلة :

بئر قريبة العمق لا يزيد عمقها عن سبعة اقدام تحفر ليؤخذ ماؤها العذب  
ثم تترك بعد ان يتغير طعم المساء وتحفر اخرى قريبة منها ، الجبع ثمايل،  
وفي المكان الواحد يوجد عدة ثمايل تترك حتى يأتي المطر ويملأها من جسد



وهكذا ، وتجمع الثميلة جمع مصفر ويقال لها ثميلات وبعضهم يسميها مشاش أو مشاشات ، والثميلة تسمية عربية للحفر التي يتجمع فيها ماء المطر . وفي الكويت يوجد عدد من الثميلات ذات الأسماء أمثال : ثميلة تركي ، ثميلة العبدلي ، المتوب ، القاع ، أم قدير ، كبد وثميلة المناقيش . وجاء في معاجم اللغة ( الثميلة هي ما تبقى في الحوض من ماء ) .

### ثنا (ثني) :

ثنى الشيء بمعنى نساه وصيره أعوجا ، نحو ثنى القضيب بعد استقامه . وثنى الورقة ويقول أهل القرى والبادية كان من المقرر ان يسافر فلان ولكنه انثنى بمعنى تراجع .

### ثنايا :

الثنايا هي الأسنان في مقدمة الفم . وعددها اربعة اسنان منها اثنان فوق واثنان تحت .  
جاء في اغنية كويتية :

«فز قلبي يوم ثساف الغاويات كدرن نومي علي يوم مرن رايات»

«والثنايا نظم لولو بالبسيم ساطعات»

### ثندا : ( ثندا المسايح )

نبات صحراوي دائم الخضرة عبارة عن اعواد مستطيلة وفيها عصارة ماء وتعرف بقصب الرمل . يدقها البدو وخاصة قبائل شمر ويحصلون على ليف يصنعون منه الحبال ، وللثندا ازهار تشبه السنابل .

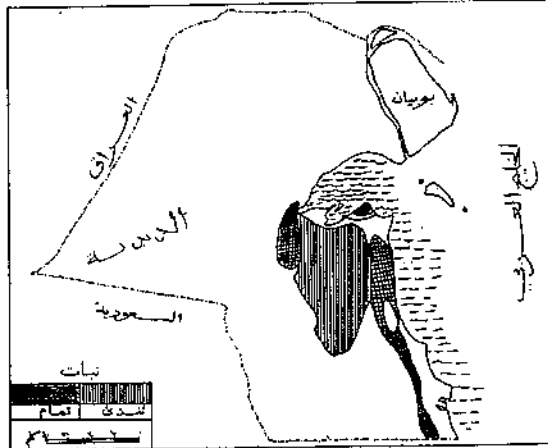

**ثَبْو :**

أو ثَبِيَّة ، تقدير لعمر الماشية والدواب والاعناب تعرف بظهور الثنايا من الاسنان ..

**ثَبْوَه :**

الثنوه هي القهوة العربية اذا اعيد تسخينها في اليوم الثاني ..

**ثَبِي :**

اصطلاح لعمر الجمل اذا كان عمره ست سنوات .

**ثَبِيان :**

تصغير ثاني أو مثنى أو ثويني وكلها اسماء . والثبنيان عند العرب هو الثاني بعد المولود الاول ، أو هو الثاني في المرتبة بعد سيد القوم أو رب المنزل أو هو الرجل الثاني في الزعامة .

**الثَبِيان :**

من العائلات الكويتية من الزايد .

السيد عبداللطيف محمد ثبيان الغانم ، ولد سنة ١٩١٠ . عضو ورئيس المجلس التأسيسي ١٩٦٢ ثم رئيسا للبلدية ٢٧ أكتوبر ١٩٦٣ وتولى وزارة الصحة وعين وزيرا للاشغال العامة ٦ ديسمبر ١٩٦٤ لمدة قصيرة .



**محمد ثبيان الغانم :** (توفى ١٧ سبتمبر ١٩٦٦) .

من رجالات الكويت اطلقت الدولة اسمه على احد الشوارع في الكويت .

**ثبيان علي الثبيان :**

وكيل وزارة الاشغال العامة المساعد للشئون الادارية .

**ثواب :**

الثواب عند الكويتيين هو الأجر والاحسان جزاءه المثوبه ، يقول احدهم ان ما اقوم به من احسان لا ارجو جزاءه الا ثوابا من الله . ودعاء الفقير لمن يعطيه حسنه قوله : جعلها الله ثوابا لك ولوالديك .

## ثوب :

الثوب هو الرداء تلبسه المرأة تحت العباءة أو في المنزل أو عند الصلاة وفي الحفلات وهو أنواع منه أبو خويصات ، والنثر والثريا والمسرح وام رجيله . وتطلق الثياب على الملابس عموماً .

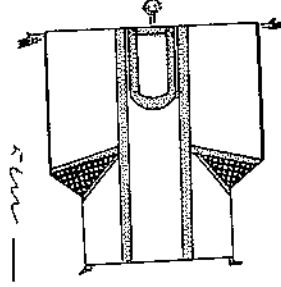

جاء في الامثال : « حلاة الثوب رگمته منه وفيه » انظر حلاة الثوب .

## ثوبٍ أطول منك يعمّك :

من الامثال الكويتية يقول ان من يرتدي ملابس اطول منه لا بد وان يطأ عليها ويقع أو لا يعرف كيف يسير وهذا المثل قريب من المثل القائل مد رجلك (1) على قد لحافك . وهذين المثلين يضربان لمن يتشبه بمن هو اكبر منه شأناً ومنزلة بالقول أو الفعل .

## ثور :

فلان تَوَثَّرَ الناقة أو الجمل بمعنى انهضه ، وتَوَثَّرَ الجيـله بمعنى اطلق التغذية من البندقية أو المدفع .

لسان الثور : سمكه .

## ثور البحر : ( ثور عامر )

نوع من الاسماك له حدبة في اعلاظهره، يعرف بثور عامر .

## الثور قبل البقره :

لعبة من ألعاب الاطفال يقال لها الصفروق (انظر صفروق) .

(1) تدبـك .

## ثول :

الثول نوع من الخبل يقول احدهم حط بالك وثول بمعنى انتبه كيلا تصطدم بالاشياء او تقع او اجلس وثول بمعنى حَسَّن وضعك او يقول تعمال وثول بثولك ، من الفاظ الزجر والاهانة . أثول للمذكر وللمؤنث يقال ثولا والجمع ثولان والاثول عموما هو من لا يحسن عملا ولا تصرفا . وفي اللغة العربية جاء ان الاثول هو الرجل الاحمق .

## ثوم أنجيل :

ثوم وحشي يجلب من ايران يقال له ثوم الجبل او ثوم العجم وهو ثوم صلب كبير الحجم يضاف الى المخللات ..

## ثومه ، مأكوله ومثومه :

من الامثال الكويتية ، وقيل عومه مأكوله ومثومه ، يقال للاشياء ذات الرائحة الكريهة او المذاق الرديء عندما تضاف الى غيرها من الاطعمة يكون لها اثر طيب . وزراعة الثوم في الكويت قليلة ولكن انسب الاوقات لزارعته في الكويت هو فصل الشتاء .

## الثويلث :

هو اليوم الثالث من الزواج يحتفل به أهل العروس بمناسبة مرور ثلاثة ايام على وفاق الزوجين ! مما يبشر بحياة سعيدة ، والثويلث يحتفل به النساء فقط حيث يجتمعن ضحا وتقدم لهن ام العروس قهوة الحلو وهو شاي الزعفران والدرابيل(1) والحلوى وتصب فوق رؤوسهن ماء الورد وتدور عليهن بالبخور .

## الثويني :

تصفر ثوان ، والثوان عند العرب هو النصباب والحيال ، والثويني — ايضا — هو ما يُفرش من الطحين تحت المعجين والثويني هو الحائل بين الاثنين ، والثويني هو المولود الثاني من الذكور ويقال له ثنيان .

## الثويني : من الاسر الكويتية ،

عبد اللطيف الثويني : اللواء عبد اللطيف فيصل الثويني ولد ١٩٢٧ مدير الامن العام ثم مدير الشرطة والامن العام ١٩٥٩ حامل وسام الدفاع الوطني

(١) من انواع الكمك . (انظر دريبيل)

من رتبة لواء ووسام الواجب العسكري من الدرجة الممتازة (١٥ يونيو—  
١٩٦٩) وكيل وزارة الداخلية يناير ١٩٦٢ .

### ثيل :

الثيل حشائش دائمة الخضرة تزرع كبساط في الحدائق يقال لها النجيل او  
عرق الانجيل ، اذا قطع منه جزء ودفن في  
مكان اخر زرع ذلك العود المقطوع من جديد،  
والثيل تسمية عربية . .





حرف الجيم

ج





**جا :**

جاء المؤنث جت والجمع جو ، اهل المدينة يلفظون الجيم ياء .

**جاب :**

احضر وتتألف من مقطعين « جاء بـ » نحو : جابه اي جاء به .

**جابر :**

من اسماء الشيوخ ( من الاسرة الحاكمة ) ولا يتسمى به المواطنون الا انه مشهور لدى شعوب البلاد العربية الاخرى ، والجابر بمعنى المعاضد او جابر المكسور ، وجاء عند العرب قولهم : جابر عثرات الكرام .

**جابر العيش :** (انظر اخو مريم)

هو جابر الاول بن عبدالله الصباح حاكم الكويت الثالث تولى المشيخة ٢٦ فبراير ١٨١٥ حتى وفاته عام ١٨٥٩ سمي بجابر العيش لكرمه الشهير وتوزيعه العيش (الرز) على الفقراء ويقوم خدامه وقت الاكل بالناداة في الاسواق حتى قال عنه الشاعر محمد ابن مسلم (١)

بمعروفه وبره في الرعيه  
بسكان المدن واهل القرايا  
بوصله في اهل داره ورحمه  
نسب اشيوخها حضر وبادي  
تقاسموا الحبة بالسويه  
هلم للعشا ياللي تريده  
ولا شيء سوى ربه يعبده  
وستر الحال عن اهل الشماتي

ومن علمه علا فوق المنابر  
فتى ما تشاخ مثله في البرايا  
حكم باهل الكويت وصار رحمه  
الى فكرت في كل العبادي  
سوى جابر وقومه في الوداد  
الى من جاء العصر نادو عبيده  
ينادي العيش يا جوعان عبده  
وهو ما مقصده غير السماتي

**حمود الجابر :**

حمود الجابر المبارك الصباح ولد ١٩١٢ تولى رئاسة البلدية في عهد شقيقه الشيخ احمد الجابر .

(١) شاعر من الاحساء من تصيدة له .

## احمد الجابر :

الشيخ احمد الجابر المبارك الصباح ، ولد ١٨٨٦ ، تولى مشيخة الكويت .  
٢٣ فبراير ١٩٢١ ثم اطلق عليه لقب ( صاحب  
السمو امير الكويت المعظم في ١ ابريل ١٩٣٧  
ترأس البلدية حتى وفاته ، في عهده تأسس  
المجلس التشريعي ١٩٢١ و١٩٣٨ بناء على طلب  
المواطنين للمشاركة في ادارة شؤون البلاد ،  
كان قائدا في جيش مبارك الصباح ، في عهده  
ظهر النفط في الكويت ١٩٣٨ توفى ٢٩ يناير  
١٩٥٠ .



## شارع احمد الجابر :

شارع يمتد من قصر دسمان حتى ساحة الصفاة ، كان يسمى شارع دسمان .

## حجة احمد الجابر :

من السنوات التي كان الكويتيون يؤرخون بها ، وكان لها دوي عظيم  
و اثر بليغ وقد كسبت من الشهرة ما جعل الكويتيون يؤرخون بها وكانت في  
شهر ذي الحجة ١٣٣٦ - سبتمبر ١٩١٨ !

## عبدالله الجابر :

عبدالله الجابر بن عبدالله الصباح :  
ولد سنة ١٨٩٨ ، تولى رئاسة المحاكم ١٩٣١  
والاوقاف ثم الايتام والعارف ثم التربية ووزارة  
التجارة والصناعة .



جابر المبارك : انظر مبارك .

## جابر عبدالله الصباح :

حنيد عبدالله الصباح حاكم الكويت الخامس استشهد في حرب الجهرا  
(١٩٢٠) .

## الجابرية :

مدرسة ابتدائية للبنين افتتحت سنة ١٩٥٥ في المقوع الشرقي .

الجابرية : منطقة سكنية .

عدد سكانها ٣٤٢٦ نسمة سنة ١٩٦٥ وفي سنة ١٩٧٠ بلغ عدد سكانها (٦٤١٠ نسمة) .

روضة الجابرية : روضة للأطفال في الموقع الشرقي .

**الجابرية :** باخرة كويتية تابعة لشركة الملاحة الكويتية بنيت في الاتحاد السوفيتي عام ١٩٦٨ حولتها ١٢٨٠٠ طن وسرعتها ١٧ عقدة في الساعة .

### **الجابله :**

ظرف زمان يقصد به الليلة القادمة ، الجابله اي القابلة تمنى الليلة المقبلة.

### **جسابوح :**

مرتفع صلب من الارض دون الجبل تسمية بدويه (ضلع) .

**الجاحظ :** (ثانوية الجاحظ) ثانوية للبنين في منطقة الشويخ<sup>(١)</sup>

**شارع الجاحظ :** شارع في الشويخ يمتد من ساحل الشويخ ما بين مستشفى الامراض الصدرية وثانوية الشويخ حتى طريق الجهرا .

التسمية نسبة الى ابي عثمان عمر بن بحر بن محبوب الكناني ولد في البصرة سنة ٧٧٥ من كبار ادياء العرب ، مؤلفاته :

البيان والتبيين ، الحاسن والاضداد ، البخلاء ، سلوة الحريف في المناظرة بين الربيع والخريف ، التاج ، الحيوان .

سُمي الجاحظ لجحوظ عينيه اشتهر بالدمامة ، استدعاه الخليفة بعد ان سَمِعَ عنه الكثير فاعجب به ولما رآه الخليفة قال : تسع بالمعيدي خير من ان تراه ، نرد الجاحظ : المرء باصفره قلبه ولسانه !



### **جاخور :**

او ياخور ، حظيرة الحيوانات واللفظة فارسية «آخور» للاصطبل .

### **جايل :**

من الفاظ البدو يقصد به العذراء .

### **جَادَه :**

طريق ، الجمع جَوَادٌ ، وهي لفظة عربية يقال : جادة الصواب .

### **جار :**

(١) نقلت الى النسخة الان

الجار كما هو معروف - هو الجاور لبينك - ، ومن اقوال الكويتيين :  
«النبي موصي على سبع جار » يقال هذا للتذكير باحترام الجار وعدم ابدائه  
مهما بدر منه .

### حياة الجار :

نعبان كان يعيش في المنزل لا يؤذي احدا لا يجيز الكويتيون قتله ويقولون انه  
حياة الجار ويعتقدون انه من الجن .

الجار الله : من الاسر الكويتية .

عبدالله حسن الجارالله وكيل وزارة التربية المساعد للشئون الادارية والمالية

### جارج :

الطير الجارج هو من كان له مخلب ومنقار حادين ولا يؤكل ، الجمع جَرَّح  
لانه يجرح الاجسام اذا اصابها بمنقاره او برائنه .

### جاز :

بمعنى تاب ، نحو جاز عن اعماله الرديه ، وجاز بمعنى صلح نحو : جزاز  
له الثمن فاشترى البضاعة ، وهذا الشيء ما يجوز أي غير مقبول ، ويجوز  
بمعنى يسمح ولا يجوز الصيام في يوم العيد لفظة عربية .

### جازف :

أي غامر والمجازفة هي المغامرة ( اللفظة عربية ) .

### جاس :

بمعنى لمس ، جاسه لسه ، والمؤنث جاسها .

### جاسر :

من الاسماء بمعنى شجاع جسور .

### جاسم :

من الاسماء الكويتية اصلها قاسم ، وجاسم اسم معروف لدى سكان المنطقة  
المتدة من العراق حتى عمان .

### سعدون الجاسم :

سعدون محمد الجاسم اليعتوب الجناعي ولد ١٩٣٣ وكيل وزارة الارشاد  
والانباء المساعد للشؤون الادارية والمالية ٢٠ يوليو ١٩٦٢ ثم وكيلاً للوزارة  
في ١٢ يناير ١٩٦٥ .

**جاسي** : قاسي .

**جاعد** :

جلد صفار الخراف (الظأن) يتخذ للجلوس وصوفه مجعد .

**جافله** :

القافلة من الإبل أو الإبل والحمر معا ، ومن الامثال حول القافلة جاء :  
« اذا سلمت القافلة من اهلها فهي سالمه » وهذا قريب من المثل القائل  
حاميها حراميها .

**جاكه** : ( CHALK )

تسمية تطلق على الطباشيرة ، من الفاظ التجارين، وهي لفظة انجليزية

**جاكه** :

الجاكه هي الفرقة أو الجماعة ، أي جوقه ، « لفظة قديمة »

**جاكسون** : ( H.E.G.N. JACKSON )

سعادة جاكسن اغوردون نويل جاكسون ، سفير بريطانيا في الكويت ١٤

اغسطس ١٩٦٢ جاء خلفه بتاريخ ١٣ يناير ١٩٦٩

**جال** :

الجال هو ساحل البحر أو ساحل الفرضه أو الميناء ، والجال عادة يكون  
مبني من الصخر أو الاسمنت ، وجال الجليب هو عنق البئر مبني من الطين  
والجص أو الصخر ، وحول الجال جاء هذا المثل :  
« الركيه ولا جال ابن غنام » من الامثال الكويتية ، والركيه هي بئر واسعة  
يستقى منها وتسقي المزروعات . وجال ابن غنام اشارة الى رجل اسمه غنام  
يملك بئرا متقنة العنق يسهل استخراج الماء منها، ولكنه انسان شرس مكروه  
ومن يأخذ من مائه يخرج ذليلا ينطبق عليه المثل القائل : اللي ما يشرب  
من ايده يشرب من ايد غيره هياج ، ولذا فان الناس يفضلون اخذ الماء من  
الركيه مع ما في ذلك من مشقة على ان يَمَنَّ عليهم ابن غنام بجاله .  
يضرب هذا المثل في سلك طرق الكرامة مع الشقاء والبؤس على سلك طرق  
الذل مع ما فيها من غناء وجاه .

## جالبوت :

تأرب كويتي ، منه صغير يتخذ للنزهة وآخر أكبر منه يتخذ للفوص طوله من ٢٠-٣٠ قدم وبهارته من ١٥-٢٠ بحارا حولته من ١٥ - ٦٠ طن(١) ، ونوع آخر وسط يتخذه الطواشون لتتقلاتهم يسمى (طواش طياره) . ويعرف الجالبوت بان مؤخرته على شكل زاوية مستقيمة ، وأصل الكلمة انجليزي ( JAUN BOAT ) أي تأرب النزهة . وهناك جالبوت آخر للشحن والاسفار طوله ما بين ٧٠ - ١٠٠ قدم وعرضه ١٨ - ٢٠ قدم ارتفاعه ما بين ٣٠ - ٤٠ قدما وحمولته ما بين ٥٠ - ٧٠ طنا(٢) .

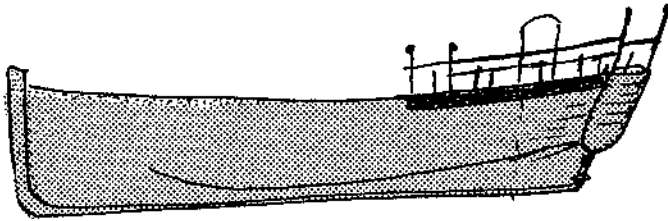

## جالي :

من اجزاء السفينة يقصد به غطاء عنبر السفينة ولكل سفينة اربعة جوالي.

## الجامعة : ( يامعه ) :

حقيبة صغيرة جدا من الجلد تكون مربعة او مثلثة الشكل فيها مصحف صغير او وريقات كتب فيها آيات قرآنية وأدعية وبعضهم يكتب فيها تعاويذ وطلاسم لحماية حاملها من الشرور والارواح الخفية وتجنبه مواطن الخطر ومواقع الزلل وتبعد عنه أعين الحساد وهي اعتقادات بعض الشعوب . سببت جامعة لانها تحتوي على مجموعة من التعاويذ وخاصة السور القصيرة من القرآن ومنها «قل أعوذ برب الناس» «والفلق» وسورة «الصد» وبعضهم يكتب سورة ياسين أو آية الكرسي وبعض الجامعات تكون جامعة لكل هذه السور والآيات . وبعضها والعياذ بالله يحمل اسماء الجن والشياطين .

(١) محلف الكويت الوطني .

(٢) الملاحة في الخليج العربي ، عيسى النشمي .

**الجامعة :** من الحلويات مثلثة الشكل كانها الجامعة السالف فكرها .  
تتواجد في أيام رمضان .

### **الجامعة أو اليامه :**

بكرة مثبتة في أعلى صاري السفينة تتجمع فيها حبال خاصة برفع الشراع الى أعلا وعندما ترتفع الجامعة ينزل الفرمن وكذا العكس بالعكس .  
ومن الامثال البحرية قولهم : جامعه وفرمن .  
يقال للشخصين لا يحب أحدهما الآخر اذا جاء أحدهما انسحب الثاني ،  
كما يحدث للجامعة والفرمن السابق شرحهما .

### **شارع الجامعة :**

شارع يمتد من بوابة الجهرا حتى مساكن الصليبيخات مارا بثانوية الشويخ .  
غير اسم الشارع واصبح يعرف بـ (شارع جمال عبدالناصر)

### **جامعة الكويت :**

أول جامعة انشئت في الكويت افتتحت في ٢٧ نوفمبر ١٩٦٦ وتضم الكليات  
النالية :

الحقوق والشريعة ، التجارة والاقتصاد ، ثم كلية العلوم السياسية في ١  
ابريل ١٩٦٧

### **طوابع جامعة الكويت :**

مجموعة من طوابع البريد الكويتية صدرت ١٩٦٦ بمناسبة افتتاح الجامعة ،  
وتتألف المجموعة من اربعة طوابع فئة ٨ ، ١٠ ، ٢٠ و٤٥ فلسا ، وفيها  
صورة أمير البلاد (١) وشعار الجامعة الكويتية .

### **جامعة :**

الجمع جام أو جامات ، لالواح الزجاج دون المرايا. جامة لفظة تركية .

**الجانبية :** من اشعة السفينة .

### **جاوى :**

او جاوني ، صمغ البخور يتخذ كبوا لعلاج الشحم،نقله الحضارم من بلاد  
جاوه في اندونيسيا وزرموه في جنوب اليمن وهو من العقاقير الطبية .

---

(١) صباح السالم .

## الجاه (الياء) :

اتجاه البوصلة نحو الشمال ، والجاه هو نجم القطب الشمالي ، ( الجدي )  
ويسمى جدي الفرقد لتمييزه عن القطب الجنوبي ، به يهتدي البحارة في  
اسفارهم بصحبة البوصلة .

## جا يكفلها عماها :

من الامثال الكويتية انظر ( بغا يكفلها عماها )

## جَبْر :

الجبر من الناس هو السمين والجبر من الخيوط هو السميك والجبر من  
الحطب هو الغليظ والتخين .

## جَبِص :

بمعنى ازعج ، ليس لها اصل في العربي او الاعجمي ، ويقول المتحدث  
جبسته أي جعلته يفرع ، وجبصني أي أزعجني وخوفني .

## الجبلة :

الجبلة اصطلاح يقصد به الموقع الغربي  
بالنسبة لموقع الكويت ، وعندما يُصَف أحدهم  
موقع بيته يقول : يحدنسا من شرق فلان ومن  
جنوب الثمارع ومن شمال فلان ومن جبلة  
المكان الفلاني .  
والجبلة لغة القبلة أو الاتجاه نحو الكعبة وجميع  
المساجد تتجه نحو القبلة .  
والجبلة فريج قديم من فركان الكويت .

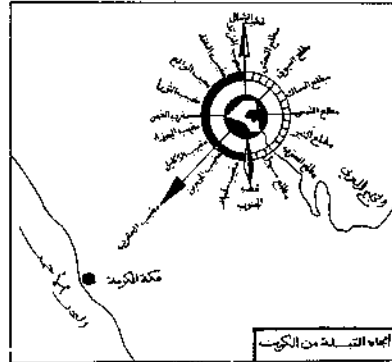

## سعيد بن جبير :

شارع في الكويت نسبة الى الرحالة الاندلسي ابن جبير ولد ١١٤٥م وتوفي  
بالاسكندرية ١٢١٥ زار عددا من الاقطار وله من المؤلفات : (رحلة ابن جبير)

## جت :

أي جاءت للمؤنث و (ما جت) لم تحضر .

## الجت :

الجت هو نبات البرسيم (تت) من الفصيلة القرنية ذات ساق طويل واوراق



مركبة كل ثلاث وريقات على حده ، وللجث زهور بنفسجية ، وورقته موشره ذات شكل مستدير يميل الى الشكل البيضاوي . يعتقد المطيبون بأن دهن الجث ينفع للرعشة . ومن اقوال الكويتيين والفـازهم قول : « الجث ما ينبساع الا بورقه » يتصور السامع لأول وهله أن من يريد شراء الجث عليه ان يذهب الى البلدية أو المخفر للحصول على ورقة لشراء الجث، ولكن اللبيب يفهم ان الجث — بالطبع — يساع مع ورقه وليس اعودا فقط والجث يزرع في الجهرا أو يستورد من البصره تنقله الحير من السيف الى السوق ، ومن أمثال الكويتيين حول الجث وحمار نقل الجث قولهم : « حمار الجث ينكله (١) ولا يذوقه » .  
وهو قريب من المثل العربي القائل :

**كالعيش في البداء يقتلها الظما والمساء فوق ظهرها محمول**

**جثجات ( انظر جثجات ) .**

**جثل :**

يقال رجل جثل اي ضخم الجثة أو أن جسمه غير متناسق .

**جمام**

هو تورم العين ويقال انها مصابة بالريح أي الحساسية يعالج بالتكميد بالماء الحار أو الكبو بالمثل أو دواء الكرمز ، ويقول القرويون : « جحيم أكلنا منه الشحيم واللحيم (٢) » .

**جعله : ( يحله ) :**

جرة من الفخار ، وهي على أحجام متفاوتة تتخذ لياه الشرب أو لتنقيع الطعام (٣) من علف الحيوان ، وأحجام صغيرة جدا يضرب على فوهتها باليد المبسوطة وتسمى هذه العملية تكبيس أو ينقر عليها بأصابع اليدين وتعطي

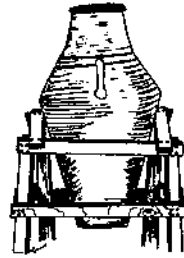

(١) ينقله .

(٢) جحيم تصغير أجحم أو جمام و الشحيم واللحيم تصغير الشحيم واللحم .

(٣) نوى البلح .

ايقاعا خاصا يستعمل في فن الفجري  
والعدساتي (١) ويقال لمستخدميهما « المكبس »  
وهي منزلة من رتب الفن البحري .

### الجحيلي :

عبدالكريم الجحيلي عضو مجلس الامة يناير ١٩٦٧ من نواب المنقطة  
الرابعة .

### جحيشه :

فلقة الملا يضرب بواسطتها اقدم التلاميذ وهي عبارة عن عصا غليظة من  
الرماح طولها حوالي متر يوجد تقبين بالقرب من اطرافها يمر منها حبل ،  
حتى لتبدو وكأنها بندقية وتدخل اقدم الصبي بين الرمح والحبل ثم تلف  
حولها حتى تحزمها ويقوم بهذه العملية اثنان من التلاميذ الكبار يمسك كل  
منهما بأحد اطراف الجحيشه ثم يقوم الملا بضرب الاقدم المحزوزة بالعصا  
الخيزرانه ، وهي من انواع العقوبات الكبيرة تتخذ ضد الهاربين من  
المدرسة او المذنبين بانفعال خلقية ونحو ذلك وتعرف بالفلقة .  
قال الشاعر الفايز :

الفلقة الملونة الرقطاء كالانعى الكبيرة تطوى على اقدمنا السود الصغيرة (٢)

### جج :

الجج هو الاسراف في الماكل والملبس او المظهر ، ويقال فلان يلبس جج او أن  
سيارته جج وكذلك بيته ولكنه مطلوب لبنك التسليف !  
والجج : هو حفر في الارض بفعل السيل الجارف .

### جخاخه : (بخاخه) :

حشرة من فصيلة الجراد صغيرة الحجم ضئيلة الجسم يلحقتها الاولاد  
لاصطيادها وبعضهم يشويها ويأكلها . سميت (جخاخه) لان لها صوت  
مصدره اجنحتها .

جد (الجد) : اذا مات ابوك قبل جدك الطم على خذك :

مثل كويتي يصور كيف يسقط في يد الابن اذا مات والده الغني وجده لا زال

(١) من الفناء البحري .

(٢) مذكرات بحار .

على قيد الحياة لان الابن لا يرث اباه ما دام جده حيا وتقول الحكمة : انت وما تملك لأبيك .

### جدا (يدا) ايذا :

حبل النجاة من حبال السفينة طوله حوالي ٨٠ مترا يربط به الديين وهو صلة بين الغيص والسيب ، والجدا من الجدوه وهي الارشاد والهداية .

### جداحه :

او جدحه ، تقال للولاعة لانها تجدح النار .

### جدائف :

من اصطلاحات البحاره يعنون به الاستراحة في الموانئ التي يبرون بها لغرض اصلاح السفينة او شراء ما يلزمهم ، انظر (دفا) .

### جدام :

قدام ، امام : ويقول البدو (جدم) لنفس المعنى .

### جداه :

هي الجدوه ، تلمس الطريق مع ضعف البصر ويقول الاعمى : يالله الجداه ويرد عليه السامع : الله يجدينا ويك ، والجداه هي النظر الضعيف ويقول ضعيف النظر مقتبلا : « الجدوه ولا العمى » وهذا من الامثال .

### جدح :

يقال جدح الحجر اي صدرت منه شرارة اثناء الضرب وكذلك « الهيب » بجدح عند الحفر او كسر الصخر .

الجدح : القدح ، وعاء اسود اللون من الصوان او الفخار .

الجدح : عملية ثقب الخشب بالجدح ثقباً يتسع لمسار أو لمرور خيط أو حبل .

### جدر :

القدر ومن انواع القدر ، جدر معدن من الالمونيوم وجدر صفريه من النحاس الاحمر وتطلى الصفريه بالقصدير عند الصفار (١) وانشاء الاستعمال يزول التصدير وتؤخذ الصفرية الى الصفار ليربها ثانية ، ومن الامثال حول الجدر جاء : « ابيض بطنه اسود ظهره جدر ياثور وأفهم يابقره » انظر هذا المثل . وتقولهم : « جدر الشراكة ما ينضأ » .

(١) النحاس .

أي أن قدر الشركة من الناس لا ينضج لأن كل منهم يفتح الغطاء لينظر الى  
أي مدى وصل اليه الطبخ ، وكل يقول رأيا وكل يقترح اقتراحا يؤدي الى  
تأخر انضاج الطبخ ، وهذا المثل واضح المعنى .

### الجدري :

وباء اصاب الكويت سنة ١٩٣١ و١٩٤٢ نقله بعض المعجم القادمين من بلادهم  
وتفشى في الكويت (١) .

### جَدَع :

من الفاظ البدو بمعنى القى الشيء أو تذف به ويقال اجدمه ، أو انا جدعته ،  
وهم جدعوه وجاء في امثال العرب :  
« لأمر ما جدع قصير (٢) انفه » .

عبدالله بن جدعان : ( شارع في الكويت )

نسبة الى عبدالله بن جدعان التيمي القرشي ، اشتهر بالجود والكرم كما  
عرف عنه انه يشرب في آنية من الذهب .

### جَدَف :

استعمل المجاديف لسير القارب أو السفينة .

جَدَفَ : تذف ما في جوفه ، تقياً .

### جَدُّوم :

تدوم يتخذ للنجاره وهو من الفؤوس .

### الجدير : (أم الجديرة)

لعبة من ألعاب الاولاد وهي عبارة عن حفرة صغيرة في الارض يحيط بها  
خمس عشرة حفرة مماثلة يتبارى في لعبتها اثنان من الاولاد ويقوم كل منهما  
بتذف حصيات صغيرة (انظر اللوميه) وقد اورد الاستاذ الشبلان هذه  
اللعبة .

### جسديله :

ظفيرة شعر الراس الجمع جدائل وتسمى بسيله والجميع بسايل ، وتقوم  
المرأة بتجديل شعرها وكذلك رجال بعض القبائل في الكويت .

(١) صفحات من تاريخ الكويت للشيخ يوسف بن عيسى .

(٢) قصير بن سمد مستشار جديده الإبرشي ملك الحيره ورد ذكره في الادب العربي انظر (رياء) .

## جنيليات :

كثبان رمل بالقرب من عشرين يكثر فيها نبات الهرم .  
جدود : وضوء يقال فلان يتجدد أي يتوضأ ويجدد طهارة بدنه .

## جذام :

مستشفى الجذام ، من مستشفيات الكويت لعلاج المصابين بالجذام ،  
والجذام كما هو معروف مرض كالبرص يؤدي الى تساقط لحم الانسان  
وبعض اعضائه .

والجذام ، حلم يراه الانسان في المنام ينزعج له ويحاول الاستغاثة ولا يخرج  
الصوت من لسانه ويقول العرب « جذم لسانه » اي خرس .

## جذع :

جذع الشجرة :

والجذع هو الشاب من الرجال لم يتجاوز الخامسة عشرة من عمره ، (غلام)  
والجذع عند البدو واهل القرى اصطلاح يعرف به عمر الجمل هو خمس  
سنوات .

## جراب :

كيس من الجلد يتخذ لحفظ النقود ، او هو جلد ظأن صغيرة تربط اطرافه  
ويتخذ كيسا للنقود ويسمى جراب اما اذا اتخذ للدهن فيسمى عكّه والجراب  
هو غمد السيف او البندقية يصنع من الجلد .

## جراح الصباح ( انظر الصباح ) :

الجراح : داود الجراح :

اديب وشاعر كويتي ولد سنة ١٩٠٩ توفي ١٩٥٧ له آثار ادبية اورد  
الاستاذ خالد الزيد بعضا منها في كتابه « ادباء الكويت في مرتين » .

## جراد :

ما يكاد البشر ييشر بقدم وصول الجراد حتى يسارع بعض الناس الى  
مكان تواجدده فجرراً ليصطادوه  
قبل طلوع الشمس لان الجو  
يكون عندئذ باردا وعندما يشمر  
الجراد بالبرد لا يستطيع  
الطيران .

وطريقة صيد الجراد هي ان تحفر له حفرة كالتقبر تسمى « زَبِيَه » يوضع في تمرها قليل من العرنج ثم يقوم صيادوا الجراد بِحَدِّه (١) لكي يتجه نحو الحفرة ويتساقط فيها وعندما تمتلئ الحفرة يؤخذ الجراد بواسطة العرنج ويوضع باكياس الخيش حتى يمتلئ الكيس ثم يباع في الصفاة (٢) او اي موقع مناسب وينادي بائع الجراد بقوله : « كَي بَحِي ، والجراد الحي هو المرغوب بالطبع، ويأتي الزبون ويفتح جزء يسير من فم الخيشة ويلتقط بيده كمية من الجراد ليرى نوعه ، هل هو « مكن » اي سمين او انه عصافير اي ذكور الجراد التي لا بيض في جوفها ، وعندما يصل الجراد الى بيت الزبون يطبخونه في قدر كبير جدا ثم تحضر خيشة الجراد وتغمس فوهتها في القدر ثم تنفض بداخل القدر ، وهذه الطريقة هي اسلم طرق طبخ الجراد لانه لا يتطاير ، اما الجراد القليل الذي يتسرب من ثقوب الخيشة فقد يلتقطه الاولاد ويشكونه بعود او في سيم ثم يشوونه .

ويقوم بعض الناس ببيع الجراد المطبوخ بالطرقات ويتجمع حولهم الاكلون وهم ينادون مكن، مكن ، والمكن هو احسن انواع الجراد لانه سمين والمكن تسمية تطلق على انثى الجراد الحبلى بالبيض ومذاقه كذائق مع البيض . وطريقة اكل الجراد هي ان تنزع الريش والامخاذ والمخالب والراس ثم تؤكل وبعضهم يأكل الراس ايضا مع الفخاذا دون الريش والمخالب . ومن يأكل الجراد لا يَلِّ اكله ولا يقوم من جلسة اكل الجراد الا من اضطرته حاجه ، وكان الملك عبدالعزيز السعود يمنح مكافاة سخية لمن يبشره بقدم الجراد وخاصة اثناء غزواته ، في الصحاري المقفرة، لان الجراد يتخذ ادما . وجاء في امثال الجزيرة : الجراد يرخص اللحم . ويبقى الجراد في القدر الكبير يوما او يومين يأكل منه اصحاب البيت ويسمى نقوعه (انظر دبخ) .

ويقوم الناس بتجفيف الجراد واكله عند الحساجة ، ويؤكل الجراد المجفف مع التمر ، وكانت ايران في الخمسينات تصدر الجراد المجفف الى الكويت ، ثم منع ذلك كما منع بيع الجراد الحي لانه ملوث بالسّم «سم مكافحة الجراد» لان الدول الاخرى تكافح الجراد حفاظا على المزروعات ، وما ينزل الجراد بأرض خضره او شجرة الا جَرِّدها من ورقها ولذلك سمي بالجراد . وكان الكويتيون يفرحون بالجراد ويقدموه ويقولون « هاض الجراد » وترى

(١) عملية ملاحظته (٢) كانت ساحة الصفاة مقرا لبيع الجراد .

الأطفال يلاحقونه ومعهم أكياس الورق لملئها ، ولا يخشى الكويتيون قدوم الجراد لقلّة المزروعات ، أما أهل المزارع فيكافحون الجراد عن طريق ضوضاء يحدثونها كضرب علب الصفيح لإبعاده ، وتبيض أنثى الجراد بيضها في باطن الأرض ولها في ذنبها ما يشبه المخلب تحفر به الأرض وتفرغ بيضها، ثم يفقس البيض ويخرج صغار الجراد ويسمى دبا انظر (دبا) .

والجراد أنواع ، ولا يأكل الكويتيون إلا نوع معين من الجراد هو التهامي والجراد الصحراوي (١) ، أما الجراد البحري فهو أحمر اللون لا يؤكل وكذلك الجراد الأمريقي مزيج من الأصفر والأسود لا يؤكل .

يقول العرب في أمثالهم حول الجراد : من دونه خرط القتاد (٢) وهذا يصور لنا كم هو عزيز ، ويقال ذلك المثل للشيء الثمين دونه المصاعب والمشقة . والجراد دواء جيد للأمراض يقال أنه زين لعلاج العُش وجاء في حكمة بدوية: «إذا طلع الفقع صر دواك (٣) ، وإذا هاض الجراد انثر دواك» ساق الجراد تسمى كصبول ، والجمع كصباميل تجفف وتدق وتعجن مع التمر وتسمى سويق .

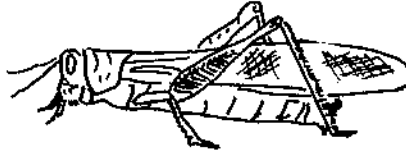

يقال في الالفاز عن الجراد أن رأسها رأس فرس وساقها ساق جمل .

### جرادة البحر :

نوع من الأسماك الصغيرة المجنحة عندما يطاردها الأعداء تقفز فوق الماء للحظات ثم تعود إلى الماء تستجمع قوتها وتكرر نفس العمل حتى تطمئن إلى ابتعاد الأعداء وتعرف بالسمة الطائرة وهي سمكة مسومة وأكلها يسبب الشلل والموت

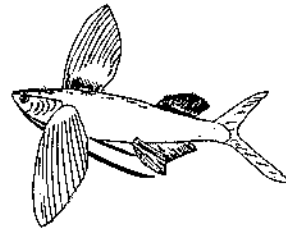

- (١) انظر تهامي .
- (٢) شجر كثير الشوك انظر قتاد .
- (٣) دواك .

## جَرَّارَة :

درج متحرك في الدولاب والخزانة ونحوهما ، الجمع جرارات او جوارير .

## جران :

القصبة الهوائية تصل ما بين الغم والرئة ( ماسورة المعلق ) .

## جَرَب :

مرض تساقط الشعر يسبب الحيوان والماشية مصحوبا بحكة وقروح يعالج  
بوسائل شتى منها طليه بالكلس والقطران .

## جرب :

قرب ، اقترب من فعل الامر «جَرَّب» بمعنى ادن مني وفلان بينهم جريب اي  
قريب وجَرَّبَ بمعنى اختبر وامتحان من التجربة جاء في الامثال :  
« ما تعرف كديري (١) الا لما تجرب غيري »

## جربوع :

من التوارض البرية من فصيلة الفئران هو بحجم الفسار وله ذيل طويل  
برأسه صرفة (٢) ورجليه الخلفيتين أطول من الاماميتين يصطاده معظم البدو  
ويأكلونه مشويا .

في سنة ١٩٤٧ صحبت والدي  
وبعض اصدقائه لحضور حفلة  
زواج في الشعبية وركبنا في  
اللوري وكان الوقت مظلم  
وغرزت سيارتنا في الرمال واخذ  
الرجال يجاهدون لخراجها من  
الرمل ثم ابصر احدهم جربوعا  
فتركوا السيارة في مازقتها  
وحاولوا اصطياده ولم يفلحوا.

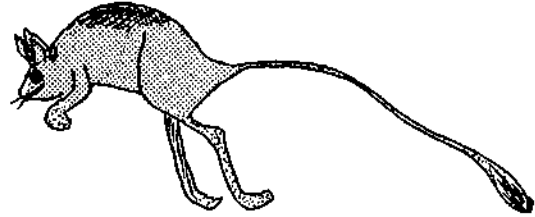

(١) قدي ومزلي .

(٢) كركوشه .



### دماغ الجربوع :

نبات ذو زهور زرقاء وبذور هرمية يأكلها الجربوع وسبب التسمية كما يقول البدو عائد الى حبوبها المثلثة التي تشبه دماغ الجربوع .

### جربة :

قربة،الجمع (أَكْرَب) قرب يتخذها السقاءون لنقل الماء بواسطة الجمال أو الحمير ويحمل الحمار ثلاث قُرب اثنتان على الجانبين والثالثة فوقهما بصورة أمّيقية ، ويحمل الجمل اربع قُرب كبيرة أو ست قرب صغيرة .

### جربة وسواها الزمان جراب :

من الامثال الكويتية ، الجربة والجراب سبق شرحهما ، والمثل يصور لنا ان الجربة المنيعه تاكلت وتنتفت اجزاؤها بسبب طول الزمن وكثرة الاستعمال ولم تعد تصلح لنقل المياه وخزنها واضطر صاحب الجربة الى قطع الزوائد منها وحولها الى جراب للنقود يقال هذا المثل للشيء المنيع يعيب به العابثون بعد حصانته .

### شارع الجرجاني :

شارع في الكويت نسبة الى عيسى بن يحيى الجرجاني طبيب الف موسوعة طبية من مئة كتاب وهو استاذ ابن سينا .

### جرجور :

سمكة القرش تعرف بكلب البحر (بريور) .

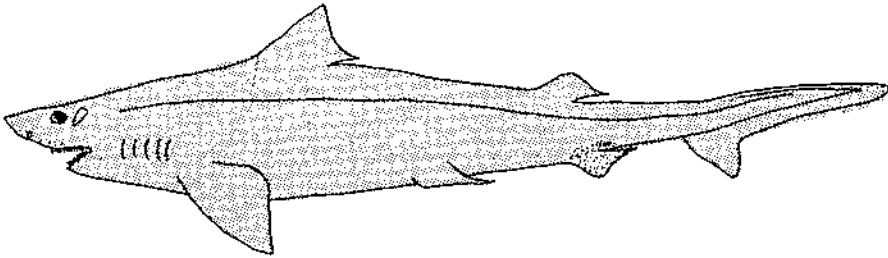

### جرثامة :

(جرثمة) بقايا اطلال خربة .

**جرعه :**

جراقة هو انسان جرع اي جريء .

**ابو جرفان :**

واد حوله مرتفعات وفي ذلك الوادي يجري شعيب يجرف ما يصادفه من  
حصى واعشاب . ورد في معاجم اللغة . . الجرفان يعني الكلاء ومرعى  
الابل ، او الشجيرات الكثيفة. يقع ابو جرفان على الحدود الشمالية مع  
العراق وفيه حفر بئر للبتروول .

**جُرن :**

نبات بري ، الواحدة جرنه أوراقه أعواد صفراء والجرن عند البدو هو  
الزعفران .

**جرودي :**

سقر من فصيلة الفاسي من الطيور الجارحة .

**جَزُول :**

صخور بحرية الواحدة جزوله .

**جُره :**

الجره هي آثار الاقدام ، والمرى يقص الجره اي يقص الاثر .

**الجري :** من الاسر الكويتية .

**خليفة الجري :** خليفة طلال محمد الجري ولد ١٩٣٠ عضو مجلس الامة يناير

١٩٦٣ والمجلس التأسيسي سنة ١٩٦٢ .

**جريد :**

جريد النخل يجفف وتتخذ منه العصي لصناعة الاقفاص أو يتخذ للوقود ،  
تقطع رؤوسه وتسمى كرب تتخذ للوقود أو تتخذ لشباك صيد السمك  
حيث تربط باطراف الشباك لتطفو على الماء ، وعندما يكون الجريد  
اخضرًا يدق كالسبيل وتصنع منه الحبال ، أما الاطلسال فيبسون  
الجريد كوافيد جمع كانود بعد ازالة الخوص ويتخذ لعبة يلعبون بها .  
عندما يكون الخوص موجودا يسمى سعف وعندما يجرد من الخوص يسمى  
جريد .

## أم الجريس :

الجريس تصغير جرس ، وأم جريس نباتات صحراوي يظهر في الربيع له اوراق دقيقة وزهور بيضاء وحمراء شاحبة على شكل اجراس ولها رائحة طيبة ، وتغلق تلك الزهور عند ظهور الشمس وتفتح قبل الغروب .

## جريس :

الجريس من الاكلات الشعبية يطبخ من القمح . جاء في اقوال الكويتيين ، «صالح مالح ما يحب الا الجريس لقمته في العيش كبر المنصبه» ،

## جريط :

اعشاب ذات اعواد افقية لها زهور صفراء تنفتح مع شروق الشمس وتغلق في الظهيرة ، بذورها داخل غلوب مثلثة ، ترعاها الماشية ، تثبت حيث يوجد القمح .



## الجريوي : من العائلات الكويتية :

والجريوي لقب يطلق على بني جروه بطن من قبيلة عربية .

## جز :

- جَزّ الصوف اي قصه من الكباش او النعاج .
- الجَزّ : حرير خشن تصنع منه ثياب للنساء .
- رَجَز : فعل امر بمعنى انته او اهدا او تب .

## جزا ناكة الحج النبح :

من الامثال يقول ان الناقة التي حملت صاحبها الى «الحج» كوفئت بالنبح كجزاء سنمار .

## الجزائر :

ثانوية الجزائر : ثانوية للبنات .

شارع الجزائر : شارع يمتد من شارع عبدالله السالم ويتجه غربا الى الدوار قرب مسجد السايير ملتقيا بشارع علي السالم .

## جَزَاف :

الجزاف هو تاجر الجملة اشتهر منهم من يبيع السمك جزافا .

## جزر :

الجزر الكويتية :

جزيرة بوبيان - فيلكا - مسچان - عومه - أم المرادم - كُأروه - وريه  
الجزيرة العوده - الجزيرة الصغيرة - كُبر .

## جزر :

الجزر الكويتي من أحسن انواع الجزر وهو غرض وحلو لونه أزرق يزرع في  
جزيرة فيلكا .

## جزنا من العنب بني السلة :

من الامثال الكويتية ، يصور لنا أن احدهم وضع عند الآخر سلة وفيها عنب  
ولما اراد استرجاعها اخذ صاحبه يماطل بان العنب غير موجودة عنده في  
الوقت الحاضر ووعده باحضاره في الغد ، وكذا في اليوم التالي وفي النهاية  
قال الماطل : من المؤسف أن اتول لك ان العنب موجود ولكنه غير صالح  
للأكل ، فقد انسه طول الوقت ، وقال صاحب العنب «جزنا من العنب ،  
نبي السلة» اي تنازلنا عن العنب ونطالب الآن بعودة السلة ، وهذا المثل  
قريب من المثل القائل : العوض ولا القطيعة ، والمثل واضح المعنى .

## جزو :

الجزء من المصحف والمصحف ثلاثين جزوا ، والجزورسم يأخذه الملا على  
التليذ اذا أتم قراءة جزء من القرآن .

## جزوا ( اهل الجزوى ) :

جماعة من الناس يتولون تقسيم ارباح اللؤلؤ بين اهل السفينة وبحارتها  
وتقسمتهم مقبولة حيث يجزنون الارباح ويوزعونها على اصحابها .

## جزوة :

هي الارق يقسال جزت عيني عن النوم ويقال : جزا البارحة جفني عن  
النوم .

## الجزء :

كومة من الصوف تقطع من الاغنام ولكل كومة واحدة من صوف الاغنام  
تسمى جزء او جزتين او ثلاث جزات والجمع جزيز .

## جَزَّه :

سلة يصطاد بواسطتها الحمام من داخل ابراجه وهي سلة تسمى الشكل كالتى يصطاد بها الفراش .

## الجزيرة :

نادي الجزيرة ، نادي رياضي تأسس ١٩٥٣ للمساهمة في رفع المستوى الرياضي والادبي في الكويت ، اغلق سنة ١٩٥٩ .

## الجزيرة الصغيرة :

جزيرة في جون الكويت تعرف بجزيرة الشويخ  
وجزيرة العكاز وجزيرة القرين والكورين .

## الجزيرة العودة :

جزيرة في جون الكويت تعرف بجزيرة ام النمل ، سميت بالجزيرة العسودة  
لتمييزها عن الجزيرة الصغيرة .

الجسار : (انظر جسر) .

الجسار : من العائلات الكويتية .

## خالد الجسار :

خالد احمد الجسار ولد ١٩٢٦  
اول خريج كويتي للتشريع  
القضائي كان وكيلاً للمحكمة  
الكلية ثم مستشاراً بمحكمة  
الاستئناف ١٨ ديسمبر ١٩٦٠ ،  
عين وزيراً للأوقاف ٣٠ مارس  
١٩٦٤ ثم وزيراً للعدل ٤ فبراير  
١٩٦٧ .



## علي الجسار :

علي عبداللطيف الجسار مختار النقرة امام وخطيب مسجد النقرة ومن  
رجال الدين والوعظ الاجتماعي .

محمد الجسار : (انظر ابن الشيخ)

## مسجد الجسار :

مسجد في الكويت اسمه عبدالله حمود الجسار .

**جَسْر :**

جَسْر فلاناً صديقه ، اي شجعه ورافقه ، وجَسْره في الليل اي صحبه في الظلام ليعمد عنه الخوف والجسور هو الشجاع والجسّسار هو المشجع والدافع ، وجَسْر بمعنى تقدم بشجاعة .

**ابو جسوم :**

جسوم تصغير جاسم ، وابو جسوم لقب يطلق على فرقة تمثيلية شعبية افرادها من الجيش الكويتي ، ظهرت في برامج ركن الجيش والقوات المسلحة في شهر يناير ١٩٦٠ من الاذاعة الكويتية . واطلق افرادها على انفسهم القاب كويتية عريقة مثل حديب - خنين - ابو متيح الى جانب (ابو جسوم) .



وقد جاء ظهور هذه الفرقة الشعبية في فترة تعطش الجمهور لسماع تمثيلات شعبية وكان سر نجاحها في كونها رائدة الفرق التمثيلية الاذاعية

ولانها تعطي تمثيلا من صميم البيئة ولم تنجح الفرقة في تقديم تمثيلات من خارج البيئة الكويتية ، وقد اتسع نشاط الفرقة حتى شمل التلفزيون ولها نشاط لا بأس به ويمكن استغلال هذه الفرقة استغلالا حسنا اذا ما توفّر لها الكاتب المناسب .

**جَسّ :** نوع من الاسماك في الكويت .

**جُصّ :**

طين ابيض يحرق بالنار ويتحول الى جص ناصع البياض ، والمكان الذي يستخرج من الجص يسمى مجصه والجمع مجاص ، واهم الاماكن المشهورة لاستخراج الجص كانت في الموقع المعروف اليوم بالحزام الاخضر بين دروازة الشامية ودروازة الشعب وبعض المجصّات تحفر على عمق ستة امتار . وتحرق الارض بواسطة السعف أو الزبالة حيث يقوم اناس مختصون

بالطواف بالسكك على حميرهم والواحد منهم يسمى راعي الخمام ينسادي بصوت مرتفع (خميم أخميم) تصفير خمام ، كما يستخرج الجص من منطقتة الدوغه ويسمى جص الدوغه، وهو من أحسن انواع الجص ، وتعرف الدرغه باسم الفروانية الا ان الدوغه اسم عائد للأرض المحروقة ، يقال داغ الارض أي افسدها بالحرارة — انظر داغ — ويباع الجص بالكاره والكاره تنساوي عشرون تنكه، كما يباع بالوجر والوجر هو كيس من الخيش له فتحة بالطول توضع على ظهر الحمار . . .

ويستعمل الجص لتبييض الجدران ويخلط بالماء ويقلب باليد وهذه العملية تسمى طباخ الجص ، وللجص طباخ مختص يداوم على تقليب الجص بيده باستمرار ويقال انه (يُلعَبَه ) كي لا يموت ، وموت الجص يعني تحوله الى حجاره صلبة اذا غفل عنه وبسرعة كبيرة ، ولا يخلط الجص مع الماء الا بكميات قليلة ، واذا مات الجص لا يصلح للاستعمال كأن يدق ويسحق مرة ثانية لن تكون له قوة كالسابق . ويباع الجص يسمى جصاص ، والذين يصنعون الجص يقال لهم جصاصه ، والجص كلمة يونانية الاصل تقال للجبس .

### جعا : (جمي — مجمي) :

الاجعاء هي طريقة جلوس الكلب والنقط ، حيث يجلس على قدميه ويسداه واقفتان على الأرض .

### جعافه :

اصطلاح يطلق للهزال ، كالبقرة الجعافه أو الماعزه أو الانسان الضعيف البنيه يلتصق جلده بعظامه .

### جعب :

اصطلاح يقصد به مؤخرة الانسان أو الحيوان .

### جعبو : (انظر يعبو) .

### جعده : (انظر كعده)

## الجمدة :

شجيرة صغيرة ذات اوراق رمادية صوفية سميكة وصغيرة مرة الطعم لها رائحة طيبة ذات زهور بيضاء وصفراء في وسط الزهر الابيض يجفف ورقها ويدق ويفور بالماء ثم يصفى ويشرب الماء كالثاي او تنقع في ماء بارد طول الليل وفي الصباح تعصر مع قليل من الليمون ويتخلص من الشوائب ويشرب الماء او يدهن به الجسم وذلك لعلاج الحمى او الملاريا او الغيرة ولتقوية العظام ، وفي عام ١٩٦٣ اُكتت مع والذي في بر كاظمة وعثرنا على شجيرة واحدة فقط ، والجمدة تسمية عربية تتخذ لعلاج امراض البطن .

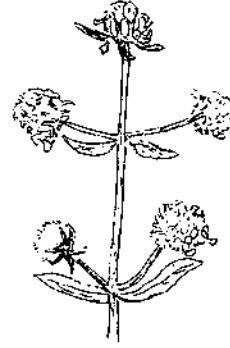

## جَمْدَه :

آخر مولود تضعه الام وتفضله على جميع ابنائها وتغار عليه وكأنه لا يوجد في الدنيا سواه ويقال انه جمده .

## جَمْدِي :

لقب يطلق على وكيل النوخذا ويقوم مقامه وهو اقل من النوخذا واعلى مرتبة من المجدمي ويسمى (المعاون) .

## جَمْع :

الجمع هو براز الكلب او القط الجمع جموص او جماميص .

## جَمْع :

يقال جمع الحمار في حالة عدم مقدرته على الحمل الثقيل وكذلك الحصان اذا وضع على ظهره حمل ثقيل لا يستطيع المشي ويقال جمع اي عجز عن الحمل .

## جعفر :

خالد محمد جعفر ، ولد ١٩٢٢ بدأ حياته موظفا في شركة نفط الكويت ثم كبيرا للأمناء في الديوان الاميري ثم وكيلا لوزارة الخارجية ١٩٦٢ واصبح سفيرا في وزارة الخارجية ٢٠ مايو ١٩٦٢ ثم سفيرا في المملكة المتحدة ٥ يناير



١٩٦٣ ثم سفيرا في لبنان ١ اغسطس ١٩٦٥ وسفيرا محال في تركيا ٤  
ديسمبر ١٩٦٧ ثم سفيرا اصيل في تركيا ٢٥ اغسطس ١٩٦٩ .  
عبدالعزیز جعفر : وكيل وزارة الارشاد والانباء المساعد لشئون الاذاعة .

### ابو جعل :

هو الجعل ، خنفساء كبيرة مربعة الشكل،يسمى ( ابو زنه ) قدسه فراعنة  
مصر واتخذوه شعارا لهم لانه عنوان الخصب حيث يقوم الجعل بتكوير  
الاروات وبرزاز الانسان ويضعها في جحور يحفرها في الارض  
وتكون سمادا طبيعيا ويتم الخصب ، ويقوم الجعسل بتكوير  
البراز ودحرجته بواسطة ارجله الخلفية ويسير القهقري ،  
ومن اقوال الكويتيين حول ابي جعل : « زعل ابو جعل » لان  
الانسان او غيره ما يكاد يلمس الجعل حتى يتظاهر بالموت فترة  
من الموت ويقال انه زعل ، وهي طريقة من طرق تخفي الخنافس من الاعداء.



### جَعِيدَان :

تطين للبدو في منخفض شمال البرقان على بعد ٢ كيلو مترا ،جعيدان تصغير  
محبب لاسم جاعد من اسماء البدو لمن يجعد شعر رأسه .

### جَعِيدِه :

شخص يتولى حراسة السفينة خلال رسوها في الموانئ . انظر ( جعدي )

### جُفْمَه :

جرعة واحدة من الماء وما زاد عن ذلك يقال جفمتين او ثلاث جفمات .

### جَفْت :

لحاء شجر الجفد ، قشور تسحق وتعجن بالماء وتطلى بها شقوق الجلد ،  
وتستعمل لدباغة الجلود .

### جَفْرَه :

لقب يطلق على الشابة من الماعز ،الجفرات صفار المعيز .

### جُفْرَه :

حفرة كبيرة يؤخذ منها الطين لبناء المساكن وتتجمع فيها مياه الامطار ،  
الجمع جُفْر او جُفْر من الفاظ القرويين .

### جَفَل :

يقال جفل الحصان أو جفلت البقرة أو الدابة أي فزعت لرؤية شيء أخافها ،  
ويقال انها جفول اي غير مروضة ولا مستأنسة .

### جَفِير :

يطلق على نوع من الزبلان والجفير هو الزنبيل يستخدم لنقل الاتربة ونحو  
ذلك .

### جَلَّ :

من الفاظ القرويين والبدو عندما تحاول جر البساط أو الثوب ويكون احدهم  
جالس فوقه تقول له جل عن الثوب او البساط اي اسبح لي بجره من تحتك  
وجَلَّ الثوب من تحت الطاولة بمعنى سحبه .

### جَلَّاب :

نوع من الحلوى تصنع من الدبس والطحين وقليل من الزنجبيل تطبخ مع  
قليل من الماء ثم تصب في صينية ويرش فوقها قليل من السبسم وبعد  
ان تصبح صلبة تقطع بالسكين على شكل مربعات أو مثلثات ، بعضهم  
يسميها « خنفروش » .

### جَلَّاب :

ماء الورد وهي كلمة فارسية من مقطعين « كَلَّ آب » أي ماء الورد .

### جَلَّال :

الجلال رداء تجلب به الخيل كنوع من الكساء يحييها من البرد .

الجَلَّال : من العائلات الكويتية .

### الجلاهمة :

اسرة كويتية من اقدم العائلات في الكويت .

### جلته :

اسم يطلقه البدو على مخزون المياه في الجبال .

جلد فهو جلدك جره على الشجر :

وقيل جلد فهو جلدك جره على الشوك والشجر .

من الامثال الكويتية يضرب لن لا يُقَدَّر الامانة ولا يراعيها ولا يابه لما يصيها  
من ضرر ما دامت لاتخصه ، ومثل ذلك قولهم :

« الجمل جبل كروي والعصاء من الشجره » .

**جِئْسُ :**

اول جلس عمر الجمل ٩ سنوات،ثاني جلس عمر الجمل ١٠ سنوات .

**جَلْعَد :**

من الفاظ البدو بمعنى اَلْتَهَم ،يقال : النار جلعدت بالحطب او بالشجر بمعنى لم تبق منه شيئاً .

**جلعود :** من اسماء البدو .

**جِلْفُ :**

الجلف هو الرغيف الغليظ ، وهو من المرقوق قرص غليظ لم ينضج ،  
الجمع جُلُوفُ .

**جائنگه :**

تسمية تطلق على اضلاع خشبية تثبت في هيكل السفينة .

**جلو :**

مادة قلوية تدخل في تركيب السويكه ( انظر سويكه ) .

**جَلْوُ (جلوى) :**

عشبة ذات اوراق مشوكة ترتفع حوالي شبر  
اوراقها طويلة وزهورها وردية فاتحة ترعاها  
الابسل .



**جلوار :**

(كلوار) : مرتبة من مراتب اللؤلؤ يعرف بها القدر الثالث من الجواهر .

**جِلَّة :**

الجله زنبيل كبير يضعه الحمانون فوق ظهورهم لحمل الاشياء ويقال لصاحبه  
حمالي ابو جِلَّة .

**جِلَّة :**

دمن البعير كان البدو يجمعونه ويملاون منه اكياس الخياش ويباع في  
الصفاء ويشترهه الناس للوقود وخاصة الخبازين الذين يتخذونه وقودا  
للتناسير .

ومن الفـاز الكويتيين قولهم : « جلة جليتها اصبحت المصبح  
ما لقتها » . ويقصد بذلك النجوم ، ومن اهازيج البدو قولهم :

**امك عرّست اليوم من باجر راحت تلتق الجله**

ومن فوائد الجله انهم يستخدمونها لعلاج اللوزتين (انظر اسقاط) كما يؤخذ  
رماد الجله ويفت على جروح البعير ويقال في هذا : « خذ من بعره وقت  
على ظهره » (انظر دبر) .

### الجليب :

هي القليب ، الجمع كلبان .

### جليب الشيوخ :

قرية تبعد ١٥ كيلو مترا الى  
الجنوب من العاصمة ، عدد  
سكانها ١٥٢٦٣ سنة ١٩٦٥  
وفي سنة ١٩٧٠ بلغ عدد سكانها  
٣٠٦٤٩ نسمة كانت في الاصل  
بشرا حفرها «الشيوخ» (محمد  
وجراح الصباح) .

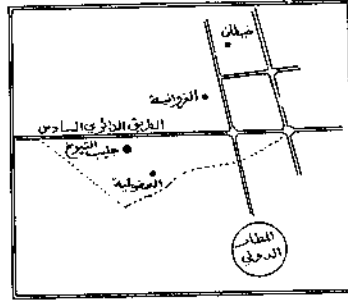

### جليب علي

بئر في منطقة الشق .

### جليب نُخْم :

نداء يطلقه شخص متخصص بحفر الآبار أو تنظيفها ، معروف أن الكويتيين  
في الماضي يستخدمون مياه الآبار للفسيل ولا تلبث البئر حتى يقل مأؤها  
بسبب الاوساخ أو بسبب الطين أو الرمل الذي يتساقط

من جوانبها من جراء اصطدام  
الدلو بجدار البئر أو لما يلقيه  
الاطفال من أعواد وعلب  
واحذية في البئر ، وكان يطوف  
في السكك رجلان يناديان  
« جليب نخم » ونخم أي نكنس  
وينزل أحدهما في البئر ويقوم  
الآخر بمساعدته .



## جليجل :

دمل يظهر في جنن العين .

## جليجلان :

من الاعشاب البرية ترتفع حوالي خمس بوصات ذات زهور قرمزية وثمرها بذور زيتونية بحجم حبة الفاصوليا تتدلى من السيقان ترعاها الابل .



## جليجلي

نوع من الاسماك الصغيرة تملح وتجفف .

## الجليعة :

القلبية تصغير قلعة .

(بندر الجليعة ) يقع في الاراضي الجنوبية على بعد ٦٨ كيلو مترا ويوجد جليعة الاحرار وهي راس الجليعة وجليعة العبيد الشمالية قيل ان العبيد الارقاء كانوا يحجزون فيها ايام المتاجرة بالرقيق منذ سنين خلت وذكر النبھاني ان احدهما قلعة يحرسها جند احرار برتغاليون والثانية يحرسها جند عبيد(١) لعلهم من المستعمرات البرتغالية الافريقية .

جليعة العبيد : (هير) من هيرات اللؤلؤ .

## جمّا :

صفة تطلق على الماعز بدون قرون أي جمه واصلها جمجه او قمه .

## جمّار :

شحم جذوع النخل يقطع ويؤكل .

## جمارك :

(الجمرك البحري)

دائرة الجمارك تأسست في مايو ١٨٩٩ وفي ١٥ مايو ١٩٥١ وضع نظام الجمارك وتعرفة الرسوم بنسبة ٤٪ للبضائع الواردة .

الجمرك البرّي تأسس في ساحة الصفاة ١٩١٤ ثم نقل الى دروازة نايف وازيل نهائيا ابريل ١٩٥٧ . دمجت دائرة الجمارك مع الموائىء في ١٧ يونيو

(١) مسود البشرة .

١٩٦١ ثم أصبحت تعرف باسم وزارة الجمارك والموائء ١٧ يناير ١٩٦٢  
وفي التشكيل الوزاري بتاريخ ٦ ديسمبر ١٩٦٤ ضمت وزارة الجمارك  
والموائء الى وزارة المالية والنفط .

### الجمعة :

سائشة الجمعة أول ممرضة كويتية زاولت التمريض سنة ١٩٣٩ ، كرمتها  
الدولة ومنحتها ميدالية ذهبية ١ نوفمبر ١٩٦٩ .

جمال : قائد الجبل جمعه جاميل .

### الجماهير :

الجماهير : جريدة اسبوعية صدر فيها عددان هاجمت برامج الاذاعة  
الكويتية ثم اغلقت .

### الجبسا :

نبات سائك يرتفع حوالي شبر يظهر في الربيع ، الزهور حلوة ذات رائحة  
طيبة يأكلها الضب تشبه رائحتها رائحة السوسن تعبق في الصباح . ذات  
براعم وبذور وجذع خشبي .

### الجمعة :

عطلة الاسبوع في الكويت ، وفي قول للكويتيين عن ايام الاسبوع ، السبت  
سنسبوت والاحد عنكبوت والاثنين بابين والثلاثاء مناره والاربعاء بشاره  
والخميس نذبح ابليس والجمعه عيدنا وعيد الرسول .

### الجمعه :

مكي حسين الجمعة : مختار الدسمة ٣ يوليو ١٩٦٦ .

### مدحت ابراهيم الجمعه :

سفير الجمهورية العراقية في الكويت ١٢ مارس ١٩٦٩

### جمل :

الجمل في الكويت له عدة مسميات ، يقال جمل ويقال بمسير  
ويقال قعود للشباب ويقال هرش للمسن وللانثى يقال ناقه وذلول  
وبكره للشابة . وللألوان يقال وضحا وشقحا .

ولتقدير أعمار الجمال يقال : رضيع للمولود ثم حوار ثم حاشي لمن عمره  
سنة واحدة ، ويقال حجج لمن عمره سنتين أو يسمى مفروود او فطيم لمن

عمره ثلاث سنوات يدعى فاطر(١) ، ولن عمره اربع سنوات يسمى لحي  
ولن عمره ٧ سنوات رباح ولن عمره ٨ سنوات سدس ، ولن عمره ٩  
سنوات أول جلس وثاني جلس لن عمره ١٠ سنوات . والذي عمره ١١  
سنة يسمى شاق ، والذي عمره عشرون سنة يسمى فاطر(٢) وما زاد عن  
العشرين يقال له «هرش» .

وكان الكويتيون يستخدمون الجمال للسفر الى الحج ويستفركو السفر  
الى مكة بواسطة الجمال شهرين ذهابا وايابا وما زال بعض الناس  
يستخدمون الجمال للحج حتى عام ١٩٥٤ ، كما يستخدم الجمال لنقل  
الحطب والاسفار الاخرى الى نجد والشام والحسا ويستخدم الجمال لنقل  
الياه ، ويؤكل لحمه .

ويسمى بعمر بسبب بعره والجمع بعارين عند الحضر وعند غير الحضر يقال  
اباعر أو بمران ، وصوت الجمال يقال له رغساء ولاحظ الناس أن للجمال  
أطباع غريبه منها انه اذا استمصى (رفض النهوض) فليس من قوة ترغمه  
على النهوض الا باختياره . وقيل عنه انه حقود لا ينسى الأخذ بثأره  
وخاصة اذا ابعد عن اثنائه وله رغبة فيها فلا يزال يبيت الانتقام حتى يجد  
الفرصة السانحة ومنها عض الاذن أو يهوى برأسه ورقبته على رأس  
الانسان الذي يموت من توه .

ويشرب الناس لبن الناقة ، ويتخذ وبر الجمال لنسج العباءات ، وقدم  
الجمال يسمى خف ، وللجمال أربعة أرجل وخف في صدره بترك عليه يسمى  
زوروطريقة جلوس الجمال تسمى بروك يقال برك الجمال أو نُوخ الجمال ،  
وكان للجمال موقف خاص بالقرب من مسجد السوق يقال له المناخ ثم انتقل  
مناخ الابل الى براحه ابن بحر في مدخل سوق الخضرة ثم الى الصفاة  
في مكان مبنى البلدية ثم الى قصر نايف ، وسوق الجمال يسمى سوق الابل  
وتباع الابل في سوق خاص بها في الساحة الواقعة ما بين محسافة  
العاصمة ومبنى مجلس الأمة ، وكان للجمال شهرة عظيمة في الجزيرة  
العربية ويتباهى العرب بكثرة الابل وعندما تحصل المعارك بين القبائل  
تكون الغنائم مجموعة من الابل ولإعادة تلك الابل المستولى عليها تقوم  
حرب ثانية وهكذا ، وكلنا يعرف عن حرب البسوس تلك الحرب العربية

(١) فاطر أي ظهر له ناب .

(٢) بدأت اسنانه بالتساقط .

التي دامت اربعون عاما بسبب ناقة .  
وكل من يملك ابلا يضع عليها وسم خاص به في مكان معين اما على الرقبة  
او الفخذ او اليد او البطن ، وكانت اسرة الصباح تتخذ وسم البرثن وهو  
كي بالنار على فخذ الجمل (انظر برثن) .

### الجمل جهل كروي والمشعاب من شجره . من الامثال الكويتية .

الكروي هو المستأجر والمشعاب عصا تتخذ لضرب الدواب وهذا المثل  
يوضح لنا استهتار بعض الناس بالامانة فما دام الجمل ليس جملة والعصاء  
لم يدفع لها ثمننا فلن يخسر شيئا. حينما يضرب الجمل ، كالمثل القائل :  
«جلد مهو جلدك جره على الشجر» .

ساق الجمل : نبات صحراوي ، (ساق الجمل)

### صديق الجمل (صديق الجمل) :

عشبة شوكية صغيرة ذات زهور خبازية ترعاها الجمال وتحبها !

### الجمهور :

غنام علي حمدان الجمهور المطيري عضو مجلس الامة فاز في الانتخابات  
التكجيلية عن منطقة كيفان ٩ فبراير ١٩٦٦ كما فاز في انتخابات عام ١٩٦٧ .

### الجن :

الواحد جنى الجمع جن ولكن الكويتيين يجمعون الجنى بقولهم جناتوا والجن  
مخلوقات غير مرئية ذكرهم الله سبحانه وتعالى في القرآن .

ولمن يصاب بالجن يقولون انه مصاب بالزار أي ان الجنى زار ذلك الشخص  
وزيارته له تعني تلبسه به ولذا تقام حفلة الزار وهي عبارة عن دق  
الدفوف والطبل ويقوم المصاب بالزار بالرقص حتى يغمى عليه ويسقط  
وهو يتلفظ باقوال من غير ارادته ويزعم الحاضرون ان الجنى يتكلم بالنيابة  
عنه ويقوم رئيس الحفل بسؤال صاحب الزار عن طلباتهم (أي طلبات  
الجن) فيقول المصاب انهم يطلبون خروف اسود او دجاجة سوداء او كذا مبلغ  
من المال يدفع لتقيم الحفل وبعد ذلك يشفى المصاب من الجن ومن يصاب  
بمرض يستعصى علاجه بادائيا كالسرطان او السل يقال انه مصاب  
بالجن وتفرض النذور ، ومن يسقط من مرتفع وتلتوي قدمه او نحو ذلك  
ويستعصى علاجه يقال : انه مَقَوَّر أي سقط على أحد الجن وعوره  
أي اصابه ومن يعور الجن فلا علاج له .



ويوجد اناس دجالون يستغلون مثل هذه الاعتقادات وينصبون من انفسهم قراء ووسطاء بين الجن والمصابين بالجنون ويكتبون التعاويذ والقراءات السحرية ويبتزون الاموال من الجهلة .

ومن اعتقادات الناس بوجود الجن هو تنكرهم على اشكال حيوانات سوداء كالكلاب السوداء أو الدجاج أو القطط ، ويزعمون ان من يفلق الغرفة على القط في الليل يأتي في الصباح يجد القط خارج الغرفة دون ان يفتح ذلك القفل ويدعون ان الجن يعيش في المطابخ وخاصة في الرماد وعلى من يطأ على الرماد ان يقول : باسم الله الرحمن الرحيم وعندنا يسقط الطفل يقولون : باسم الله عليك أو اسم الله عليك خشية ان يصيب احداً من الجن ويصاب بالشلل أو المرض العضال ، وقيل ان من أصيب بالجن وقربت العطبة من انفه وعطس يخرج الجنى وهذه تسمى « جنى وعطبه » لا يلتقيان ولا يتوالمان ويزعمون ان للجن اسماء نسائية كويتية عريقة امثال فطومة وشيخوه وعواشه وسيچوه ، وان هناك اناس متخصصون بتحضير الجن يزورونهم كل يوم جمعة على هيئة بشر ويتحدثون معهم ويشربون القهوة ، وبعضهم يشرب الشاي بدون سكر !

ويدعى بعض الناس ان قبيلتي بني مره والعجمان امهم جنية تزوجها احدهم وانجبت بني مره والعجمان وقد اشتهر بنو مره بتقصي الآثار يساعدهم بذلك عرق جني ينبض فيهم وهذا زعم من مزاعم الشعوب ، وفي عدن سمعت من بعض السكان ان بني مهره (مهارة) من سلالة جتية وهذا الزعم جعلني اعتقد ان بني مره الذين نعرفهم هم انفسهم بني مهره من سكان جنوب الجزيرة . وفي سنة ١٩٥٦ اعتقد سكان الدسمة ان منطقتهم لاتخلو من الجن حتى اضيئت منطقتهم بالانوار .

ويقال ان الجن يُربطون في رمضان ، ويعالج البدو المصابون بالجن بالكي بالنار ولا يقولون انه مصاب الجن بل يقال انه سبب والسبب يعني تحاشي التلفظ بالجن خشية زيادة المس . ويعتقد بان الجن يعيشون في المراحيض والبوايع وروى عن النبي محمد (ص) انه قال : لا تبولوا على العظم فانه طعام اخوانكم من الجن .

والجنون هو المصاب بالسبب ويقال مجنون ما عنده عقل يأكل شدة بكل ، وكان الكويتيون لايفسلون الاواني بعد المشاء ويتركونها حتى الصباح لكي يتركوا الفرصة للجن لياكلوا من فضلات الطعام .

وعندما يسكن الكويتي بيتا جديدا يقيم مأدبة كبيرة يدعو لها الجيران والاصدقاء والمعارف لكي يتبارك البيت ولا تسكنه الجن والبيت الذي يعتقد فيه جن يقال انه منزول أو مسكون .

ويقولون عن الانسان العصبى انه منزول أو فيه نزول ويزعمون ان المصاب بالصرعه ليس الا مصاب بالجن وعندما يصاب بالصرعه ويسقط على الارض يقال انه مستنزل أي ينزل الجن من جسمه ويقول المستنزل (كثروالي) أي طقطقوا اصابع يدي وقدمي لكي اصحو ! ويزعمون ان للجن بقرة من الخنافس الصغيرة تسمى بقرة الجن وان الجن يروننا في الدنيا ولا نراهم ولكننا في الآخرة نراهم ولا يروننا ! ويقوم بعض الناس باحياء حفلة يقال لها الطمبوره انظر (طمبوره) .

### جَنَّا :

الجن هو العتق من الرطب أو البلح .

ويقال جنا أي اقتنا الشيء وفلان ما يَجْنِي مثل هذا أي انه ليس بكفاء لاقتناء مثل ذلك الشيء واذا سخر احدهم من شيء يمتلكه آخر قال له : « إجن مثله وعَيَّب » .

### جنات ( جناة ) :

الجناة هي المراهوة ( قنا ) وهي عبارة عن عصاء غليظة تزداد غلظا كلما اتجهت نحو الرأس ولها عروة في طرفها يعلقها المحاربون في احزمتهم أو يعلقونها في الجدران .

جناح ( حميرا جناح ) عصفور صغير (انظر حميرا) .

الجناحي : بطن من بني خالد .

الجناحي : من الاسر الكويتية .

ابراهيم عبدالله الجناحي مختار منطقة المرقاب والصالحية ٣ يوليو ١٩٦٦ .

### الجناعات :

من العائلات الكويتية الجناعات نسبة الى قنعه بطن من العدنانية وهم بنو قنعه بن سبيع بن بكر بن اشجع بن ليث بن غطفان بن سعد بن قيس بن عيلان بن مضر (١) وينقسم الجناعات في الكويت الى عدة اسر منهم المطوع

(١) الجد في احوال بغداد او البصرة ونجد تأليف ابراهيم نصيح ابن صبغه الله الحيدري .

والبدر والمعيسى والصالح والايوب والجاسم والمسلم ، انظر هذه الاسماء  
وانظر القناعي .

**جَنَّبَ :**

أي ابتعد واتخذ طريقا جانبيا بعيدا عن مواطن الشرور .

**جَنَّبَات :**

ضرب من الحلوى النسائية .

**جَنِّفَه :**

ورق اللعب التسمية لاتينية ( CHINA CHIFF ) وتعني لعبة ملك  
الصين ، (انظر كوت) .

**جنحِب :**

من الفاظ البدو يعني خاف وذل وانهزم .

**جنسن :** H. E. P. JUEL JENSEN

سعادة بول جويل جنسن أول سفير للدانمارك في الكويت قدم أوراق اعتياده  
٢٥ مايو ١٩٦٤ ، جاء خلفه بتاريخ ٢٢ مارس ١٩٧٠ .

**جنطه :** شنتله .

**جنه :**

طيور الجنه طيور بحرية بيضاء قيل انها طيور النورس تعيش في الجزر  
وتخطف الاسماك من سطح البحر .

**جنكلي :**

يقال لمن يجهل قسواعد الاتيكيت أو التدبير انت جنكلي أي همجي أو رجل  
غابة لاتفهم من الأمور شسيئا ، جنكلي من ( JUNGLE ) أي الغابة أو  
الادغال .

**ابو الجَنَى :**

تلفظ « ابو لَجَ نَي » أو على وزن لؤي ، ولا علاقة للفظه بالجن .  
وابو الجنى نوع من الثعابين البحرية السامة يوجد نموذج له في متحف  
الكويت .

### أم جنيب :

الجنيب تصغير جنب ، وام جنيب منطقة تطلق على ساحل الكويت الجنوبي .  
ويشمل ساحل العدان والسلو وحبذ والحزام،في المنطقة المحايدة سابقا .

### جنيدل :

الشيخ محمد بن جنيدل من رجال العلم والدين في الكويت توفى ١٩٢١ ذكره  
الشيخ يوسف بن عيسى القناعي في كتابه « صفحات من تاريخ الكويت »  
وقال انه كان يقرأ «البرزنجي» في محلنا .

### الجنيدي :

محمد سالم الجنيدي سفير الاردن في الكويت،قدم اوراق اعتماده في ٢٨  
مارس ١٩٦٢ وجاء خلفه في ٢٢ اغسطس ١٩٦٥ .

### جنير :

لقب يطلق على مهندس تصليح السيارات،الكلمة انجليزية ( ENGINEER )

### جنى وعطبه :

مَثَلٌ يُقَالُ لِلْأُمُورِ الْمُتَضَادَّةِ ، انظر جامعه ومفرمن .

### جَوّو :

جاؤوا،ويقول البدو جَوّو للمؤنث .

### جُو H. E. WU NAN-JU

اونان جو،اول سفير للصين الوطنية في الكويت،قدم اوراق اعتماده في ١٨يناير  
١٩٦٤ . جاء خلفه بتاريخ ٢٠ مايو ١٩٦٧ .

### جُوَالَه :

اسم يطلق على تطيع الاغنام الذاهبة للمرعى (انظر شاوي) . .

### جوان : (جيون):

من أجود اصناف اللؤلؤ ،الكلمة هندية (جي وَن ) درجة أولى او رقم واحد  
او هي فارسية من (الشيء الجيد) .

### جُوتِي : الحذاء،الجمع جواتي .

جوخ : نوع من القماش،الديباج ، لفظة تركية چوخ .

## جَسَّود :

قبض على . مسك جَوِّدُه بيده أي قبض عليه جَوِّد الدَّرْب أي سلك الطريق  
أو جَوِّد الجادَّة ، والجُود هو العطاء والكرم .

## جُونَرِي :

بساط ينسج من الليف (حبال) ، التسمية هندية .

## جِسُور :

الجور هو التمثيل والادعاء والتظاهر ، يقال للطفل انه يبكي من الجور  
وليس من داع لبكائه .

## جُورِي :

الجوز من الاشياء كالتوام ونحوه ، اللفظة فارسية انظر (تجوري) .

## جسوز :

الجوز من المكسرات بحجم الليمونه يباع بالعدد لدى صغار البياعين ،  
وللأولاد لعبة خاصة بالجوز تسمى **المكاسر** يشترك في اللعبة اثنان ، يقوم  
احدهم بأخذ جوزتين احدهما تخصه والاخرى تخص زميله ويضع كل واحدة  
بيد ثم يأخذ بضربهما معاً والبجوزة التي تنكسر يكون صاحبها مغلوباً  
ويحق للثاني أخذ الجوزتين ، وبعض الاولاد يختار جوزة صلبة يصعب  
كسرها وتكون عادة صغيرة وصلبة القشرة ، وبعض الخبثاء من الاولاد  
يقوم بدهنها بالزَّار ليعطيها طبقة اخرى تزيد من سمكها ، ويشترط في اللعب  
عدم الضرب على الرخ، والرخ هو الجزء الجانبي من الجوز، وضرب الجوزة  
على الرخ يسهل كسرها . ويتخذ لب الجوز ويضاف الى التمر ليعطيه  
طعماً طيباً، وبعضهم يصنع منه الحلويات عن طريق طبخه مع السكر  
والهيل ويترك ليجنف، ثم يقطع، وبعضهم يحشى به نوع من الأُرغفة .

## جُوز :

من الجواز، وجاز عن الشيء أي تركه . **وَجُوزُ** فعل أمر تعني «أنته» عن ذلك  
الفاعل ، ( انظر جز وجاز ) .

## جوزاء :

اسم يطلق على احد بروج السنة الاثني عشر وهي الكوكبة البروجية  
الثالثة تخيلها القدياء وصوروها على شكل توأمين ، **المقدم** و**المؤخر** راسيهما

الى الشمال والشرق وارجلهما الى الجنوب والغرب . يبدأ برج الجوزاء من ٢٢ من شهر مايو وينتهي في ٢٢ من يونيو ومن انوائه : البطين ، الثريا ، الدبران ، ويطلق «الجوزاء» أيضا على نولين هما الهقمة والهنعة ويمرغان بالجوزاء الاولى والجوزاء الثانية .

**بارح الجوزاء :** (انظر البارح الكبير) .

### **الجوزاء الاولى :**

نوء الهقمة تقع ما بين ٤ — ١٦ يوليو الموافق ١٢ — ٢٤ من برج السرطان فيها يشتد الحر وتكثر السموم ، وينضج الخوخ والرطب .

### **الجوزاء الثانية :**

نؤ الهنعة تعرف بالكليبين ، تقع ما بين ١٧ — ٢٩ يوليو الموافق ٢٥ من برج السرطان حتى ٦ من برج الاسد، تختفي الظبا وينتهي الفقع وتقول العرب اذا طلع الاسد اختفت الظبا ، واذا ظهرت الهنعة اختفت الفقعه .

### **الجوزاء الثانية :**

( من نجوم الراعي ) تعرف بنوء الزبانا وتقع خلال الفترة ما بين ٢٥ نوفمبر — ٨ ديسمبر اي من ٣ — ١٥ من برج القوس ، فيها تشتد البرودة وتتناسل الوحوش، ومطرها متأخر لا يُنبت الفقع وفيها دخول اريمانية الشتاء .

### **جوزة مفيب :**

( الجوزاء الغربية ) من مواقع النجوم ، انظر (ديره) . وجوزة مفيب مثل يطلق على بعض الناس لا يعتمد عليهم .

### **جوزيف كلفودا : H. E. JOSEF KALVODA**

سفر تشيكوسلوفاكيا في الكويت ٢١ نوفمبر ١٩٦٣ جاء خلفه بتاريخ ٤ فبراير ١٩٧٠ .

### **الجوعسان :**

من الاسر الكويتية .

### **جوكم :**

خطر أو ضرر أو غرامة نحو : من يخالف القوانين عليه جوكم أي يتحمل نتيجة فعله .

## جول جمال :

مدرسة جول جمال ، مدرسة للبنين نسبة الى ضابط سوري اشترك في حرب بور سعيد نوفمبر ١٩٥٦ اثناء العدوان الثلاثي واستشهد في المعركة ، لعب دورا كبيرا في تلك الحرب واغرق أكبر مدمرة فرنسية قيل انها تعادل تلك القوة الفرنسية المشتركة في القتال(١) .

## جولين :

معركة جولين ، وقعت في ٢٢ اكتوبر ١٩٠٣ بقيادة جابر المبارك الصباح، ضد سلطان الدويش حليف عبدالعزيز ابن رشيد حين علم مبارك الصباح بان السلطان يدبر خطة مبيتة لفزو الكويت بالتحالف مع ابن رشيد عاجله بارسال جيش بقيادة جابر المبارك وحدثت المعركة في موقع جولين في الرخيمة من المنطقة المحايدة العراقية السعودية وغنم الكويتيون هذه الحرب واستولوا على ٥٠٠٠ رأس من الإبل !

## جون :

الجون هو ساحل بحري على شكل حوض او هو خور كبير .

## جون الكويت :

خور كبير يقع على الساحل الشمالي الغربي للخليج العربي وهو من احسن المراسي الطبيعية للسفن .

## جُونَيْشَه :

كيس الخيش واللفظة فارسية گوني « الجمع جَوَانِي » ، ويقول الكويتيون جونية عندما يكون الكيس مملوءا اما اذا كان فارغا فيقال خيشه نحو جونية عيش أو سكر .

## جويدع :

من صغار الطيور البحرية يعرف بالنورس .

## الجويسري :

راشد عوض الجويسري عضو مجلس الامة سنة ١٩٦٧ عن المنطقة التاسعة .

(١) تغير اسم المدرسة .

### جوبعد :

من اسماء بدو الشمال ، وجوبعد تصغير جاعد وجاعد صفة تطلق على ذو الوجه المستدير وهي لفظة عربية .

### جَهَة :

نداء يقال للحصان بقصد حثه على المسير ، كما يستعمل ايضا لجزره عندما يميل على الاوساخ يلوكها او على البضاعة المحمولة على ظهره يحاول النيل منها .

### جهاز العروس :

هو مهر العروس .. انظر (دزّه) .

### جَهَامَه :

باصطلاح البدوتعني الغمام أو منظر الشيء البعيد غير واضح الرؤية أو اللون ويقسال ايضا للسور البعيد .

### الجهراء :

واحة تبعد عن العاصمة حوالي ٣٣ كيلو مترا اسسها بنو خالد ١٦٦٩ وكانت عامرة بهم حتى ١٨٠٦ م انشأ فيها مبارك الصباح القصر الاحمر سنة ١٩٠٤ وسورها سالم المبارك ٢٨ نوفمبر ١٩٢٠ . قيل انها كانت عاصمة كاظمة المعروفة في التاريخ الاسلامي،فيها مزارع الخضروات وفيها اليوم حوالي (٢١٨٠ نخله) وعدد سكانها ٢٤٠١١ نسمة سنة ١٩٧٠،وتبلغ مساحتها ٣ كيلو مترا مربعا ولها أمير خاص بها وفي ١٠ اكتوبر ١٩٢٠ حدثت فيها المعركة الشهيرة بين الكويتيين والاخوان عرفت بحرب الجهراء.

### حرب الجهراء :

في ١٤ سبتمبر ١٩٢٠ عقد مؤتمر القعير في قرية العجير على ساحل الخليج العربي «في اقليم الاحساء» بين ابن سعود والمندوب السامي البريطاني في العراق وقد فشل ذلك المؤتمر . مما حدا بأبن سعود الى الابعاز الى حليفه فيصل الدويش للقيام بغزو الكويت فتم ذلك في ١٠ اكتوبر ١٩٢٠ بحجة المطالبة باصلاح الدين في الكويت وترك شرب الدخان وتكفير الاثراك ولمسا كان الكويتيون كلهم مسلمون والاثراك مسلمون وشرب الدخان ليس من الكبائر فقد اعتبرت تلك المطالب غير منطقية وليست سوى ذريعة يتذرع بهسا الاخوان لمقاتلة الكويتيين على حين غفله ، ودخل الغزاة قرية الجهراء



وقتلوا أهلها وأفسدوا بساكنيها ولما علم أهل الكويت بذلك فزعوا لنصرة  
 أخوانهم وطرد الغزاة ، ولكن ذخيرة أهل الكويت انتهت وتحصنوا في القصر  
 الأحمر بعد أن قتل حوالي ١٥٠٠ شهيد من الكويتيين . واخذ الأعداء  
 بمحاولة هدم لسور القصر ولكن الكويتيين حصدهم وكسروا أرجلهم  
 وأرسل الشيخ سالم — وهو من ضمن الموجودين في القصر — رجلين  
 من رجاله هما مرشد الشمري ومرزوق بن متعب إلى المدينة لطلب النجدة  
 ونفذا بأعجوبة من رصاص الأعداء ، فما كاد الخبر يصل أهل المدينة حتى  
 حضروا بواسطة السفن واسقط في يد الأعداء وقطعوا كل أمل في الخلاص ،  
 وأرادوا أن ينسحبوا من الميدان بمكسب ولو قليل وطالبوا بعقد  
 الصلح بشروط ترك الدخان والعودة إلى الإسلام وتكفير الأتراك ورفضت  
 تلك المطالب . وكانت النتيجة أن انسحب الأخوان مع دويشهم بعد أن  
 تكبدوا الفين من القتلى . وخسر الكويتيون ١٥٠٠ شخص قتلوا على حين  
 غره . دامت المعركة حوالي عشرة أيام .  
 قال الشاعر محمد الفايز :

ومن المرارة أن يحارب أحمد عمرا ويهدم بيته بشار  
 وأشر جوع أن يجوع محمد ولحوم أبناء له افطار(١)  
 ولئن يحارب بعضنا بضراوة بعضنا ونطلق أسهم وعيار  
 وقال أيضا : (المذكرة السادسة) من مذكرات بحار :  
 غدا التتار سيدخلون مدينتي .

أين الرجال ؟

عطري سأنضحه على قدم تسير إلى القتال

وضفيري السوءاء أزلها حبال

لسفينة تبحر بالرجال

هبي شمال

للقصر حيث رجالنا الأبطال

أين الذين يشوهون الأرض بالدم والدخان

(١) من بلاد لهولو .

اين الملوك واين عنتر يا جبال ؟

الكل فان

• الا الحقيقة ، والرجولة يا بلادي والزمان •

ابدا يدور

الشهري على الجواد (1)

والقصر تحت الفجر يبرق مثل فجر من رمال

اقوى من الاعصار يا وطن الرجال

سفن الرجال القادمين من المدينة

جاؤوا اذن ... الويل للمتلصصين القابعين

تحت الجدار ، ومن وراء القصر والمتسللين

ها هم رجال مدينتي جاؤوا على متن العباب

صوت المجانيف الطويلة مثل السنة تقول :

لا شيء غير الحق ... والافعى تموت

في البر او في البحر ... والسم الزعاف

كاس الذين بنوا المعابد والقصور على الدماء

جاؤوا اذن .. فحفيف اشرعة السفائن مثل اجنحة العقاب

فوق العباب ،

الفجر تحمله السفين ، فيا شمال

هبي سراعا ..

غدا التتار سيدخلون مدينتي

فالغزاة ملأوا الصحارى والوهاد ... مثل الجراد

والفجر اقوى من كهوفهم العميقة ، والحياة والمجد للانسان

فاصرخ يا هزار

هزم التتار

(1) مرشد الشهري

## مات التتار

### يا اخوتي الإبطل قد مات التتار

وانتهت حرب الجهراً بمقتل الفين من جند الاعداء كما قال الشاعر : ابراهيم الخالد الديحاني :

جوناً وجيناهم وساروا وسرنا      وقوم عثرناهم وحنأ عثرنا  
زادوا علينا بالديش كاسينا      وزدنا عليهم بجمعهم ذابحينا  
وتفاقت حمر الجموع العيال      الفين « لحية » عدهم بالكمال

### امير الجهرا :

كان للجهراء امير يقوم بشأتها والنظ في متطلبات اهلهما نظرا لبعدها عن البلاد وصعوبة وسائل المواصلات في الماضي واستمرت الجهرا مدة طويلة يقوم بشؤونها امير خاص بها خاضع لامير الكويت .

### طريق الجهرا :

شارع ممتد من بوابة الجهرا حتى المطلاع .

### شارع الجهرا :

الاسم القديم لشارع فهد السالم كان يمتد من ساحة الصفاة الى دروازة الجهرا .

### الجيام :

قيام الليالي العشر الاواخر من شهر رمضان تبدأ من ليلة ٢١ من رمضان حتى ليلة العيد وتقام الصلوات وهي عشر ركعات في الليلة وفي كل ليلة يقرأ ثلاثة اجزاء من المصحف الكريم وفي عشر ليالات تكمل قراءة المصحف كاملاً، ويتخلل تلك الركعات شرب القهوة والشاي والبخور وماء الورد الذي يوزع على المصلين وتستمر الصلاة حتى الاذان الاول ثم يذهب المصلون الى منازلهم لتناول السحور ثم يعودون لصلاة الفجر .

### جيب :

شراع اضافي من اشرفة السفينة له شكل مثلث وهو صغير يستعان به للسرعة البطيئة وخاصة عند ائمتداد الرياح .

**جيتي :** (J. T.)

شركة غرب الباسفيك الامريكية (1) للنفط حصلت على امتياز التنقيب عن النفط في المنطقة المحايدة (2) ٢٠ فبراير ١٩٤٩ وتعمل مناصفة مع شركة الزيت الامريكية المستقلة .  
التسمية نسبة الى J. PAULGETTY صاحب الشركة ويملك ٨٤ ٪ من اسهمها .

**جير :**

الجير صخور بحرية متشعبة تشق ارجل من يطاها .

**الجيران :**

من الاسر الكويتية .

**الجيش :**

تأسس الجيش الكويتي ١٩٤٩ .

**الجيغان :** اسرة كويتية .

**جيك :**

الجيك او العفريته اسم يطلق على آلة رفع السيارات تستخدم بواسطة اليد .

**جِيكْر :**

لقب يطلق على الدبيم من الناس « المُوْنِك جِيكْرَه نسبة الى صورة المهرج في اوراق اللعب (JOCKER)

**جيل :** قول ، ورد في الشتائم : « جذب جيلك وتكسرت عصا جيلك » .

**جيم :**

الجيم او الجيهه ، طعم يوضع في الشص لاصطياد الاسماك ويكون الجيم من السمك او الدود البحري او الربيان او الشريب، وليس الجيم شيئا محددًا ولكنه قبية غذائية تجلب انتباه الاسماك واصل الكلبة قبية .

**جيماز :**

الجيماز من العائلات الكويتية .

خدبجة الجيماز : صاحبة فرقة نسائية قديمة .

(1) فرع من « باسفيك ويسترن اول كومباني » الامريكية (2) الوثرة

## راشد الجيمار :

راشد صالح الجيمار نهام وبحار ولد ١٩١٠  
استعانت به وزارة الشؤون الاجتماعية  
وتلفزيون الكويت لحياء التراث البحري من  
غناء ونحو ذلك .



قال راشد الجيمار عملت في البحر ثلاثون عاما  
منذ ان كان عمري عشر سنوات حيث عملت

تبابا ثم رضيعا ثم نهاما متنقلا في الاسفار حتى اعتزلت ذلك عام ١٩٥٠ .

## جِيمة :

قيمة .

## جِيْمَتِك :

جيمتك ، يقول المتحد، معاتباً صاحبه : عندما سألوني ذلك السؤال المحرج  
جيمتك تساعدني في الإجابة، أو تغير الموضوع، أو تغير اتجاه الحديث، وجيمتك  
هنا تعني «الاولى بك» أو المفروض والمطلوب منك، وجيمتك تساعد الفقير اي  
الاولى بك مساعدة الفقراء .

## جِيوان : G. 1

معسكر للجيش الكويتي يقع في شمال الشويخ مقابل الكلية الصناعية، لجأ  
اليه المواطنون في نوفمبر ١٩٥٤ عندما تهدمت منازلهم من جراء السيول  
الغزيرة التي انهمرت في ذلك العام .

## جِيوان :

من اللؤلؤ انظر ( جِيوان ) انه .



حرف الجاء

ج





ج :

جيم فارسية ذات ثلاث نقط وتلفظ بالانكليزية ( CH )  
اعتاد الكويتيون قلب الكاف الى چ وذلك للكلمات ذات الكاف الثقيلة وهناك  
كاف خفيفة تلفظ كما هي، ويعتمد ثقل الكاف وخفها على الحروف الملازمة لها  
او الكلمة المرادفة لها ، وهذا بالطبع ليس قاعدة معترف بها ولكنه استنتاج  
توصلت اليه من خلال دراستي لتلك الكلمات وملابساتها، وفي هذا الجزء من  
الموسوعة حرف (چ) ساورد الكلمات الشائعة جدا والتي يلفظ حرفها  
الاول چ واذا حرفت الى كاف لا تعطي المعنى المطلوب وهناك كلمات تبدأ  
بحرف چ وضعتها في حرف الكاف لانه من اليسير تحويلها ، نحو « چبريت »  
لا يتغير المعنى اذا قلنا كبريت ، اما لعبة الجعاب او الجاب او جباب العيش  
مثلا فليس من اليسير تحويلها الى كاف وهي ما اسميتها بالكاف الثقيلة لكلمة  
فارسية اصيلة نحو چرجوب ولكيلا يلتبس الامر على القارئ اود التذكير  
بانه في حالة عدم وجود الكلمة التي تبدأ بحرف چ في هذا الجزء فانها ستكون  
موجودة في حرف (ك) لكونها - حسب تصنيفي - كافا خفيفة !

### چاب لو كتب ( چاب والا كتب ) :

لعبة يلعبها الكبار والصغار وهي اخذ قطعة من النقود يكون في وجهها  
صورة وفي الجهة الثانية كتابة فالصورة تسمى چاب بلغة العجم ( چب )  
والكتب هي الجهة الثانية وتحمل التاريخ ومكان ضرب القطعة مثلا .  
وتستعمل هذه اللعبة للتمار ، يقول احدهم ايهما تختار چاب لو كتب فيختار  
احدى الجهتين ثم يقوم حامل القطعة بنفضها في الهواء بواسطة السبابة  
والا بهام حتى تقع على الارض وينظر هل هي چاب او كتب ، والفائز هو من  
يظهر له الوجه الذي توقعه . كما تستعمل للقرعة والفائز في القرعة هو من  
يظهر له الوجه الذي خمنه وهكذا .

### چادر :

تسمية هندية وفارسية للرداء ، جمعه چوادر .

### چار وچار :

من الطوالع المعروفة عند اهل البحر، قيل انها ستينيات الروم وهي ثمانية  
ايام ويقال چار وچار وهي بلغة فارس اربعة واربعه وتقع في طالع النعائم  
خلال الفترة الواقعة من ١٦ الى ٢٣ يناير من كل عام، ويقال لها النعائم .

وتقول العرب اذا طلعت النعائم ابيضت البهائم من الصقيع الدائم وقصر النهار للصائم وكبرت العمائم وتلاقت الرعاة بالبهائم ويعرف عند العامة بشباط الاول ينهى فيه عن شرب الماء المبيت ويقولون ان الجن تتغيا فيه ومن شرب الماء المبيت في النعائم غلب عليه البله وبدا كالنائم .

### چاز :

تسمية لمؤخرة القدم ويسمى كاز او عركوب .

### چاف :

من الفاظ اهل شرق يقصد به الرؤيا ( شاف ) يقولون چافه وچفناه ، يلفظها سكان فريج الصوابر من الحساوية ومن شرق يلفظها العجم المستكوتون .

### چاك :

من الفاظ الكلايف او النجارين يقصد به الطباشيره من الانجليزية ( CHALK ) والچاك لفظة تطلق على ذيل الزبون او حاشيته السفلى .

### چاكيت :

( چكيت ) تطلق على الشيكولاته من الحلويات .

### چاكوج :

نوع من المطارق لدق المسامير (شاكوش) .

### چاهره :

اسم يعرف به فوهة عنبر السفينة وهي فوهة مربعة الشكل ، والچاهره تحوير لكلمة (كهره) وهي هندية تعني الغرفة الصغيرة وللچاهره غطاء يسمى جالي ( انظر جالي ) .

### چان :

كان :

چان ما عندك سند اقبض من دبش .  
من الامثلة الكويتية ( انظر دبش )

### چانز :

من العاب الجنگفه اصلها ( CHINESS ) اي الطريقة الصينية .

### چاول :

يطلق على الرز الحاف دون ادام ، وچاول كلمة هندية تعني الرز عموما .

## چَاوِيَه :

الجمع چاويات، مسامر تتخذ لصناعة السفن يصل طول الواحد منها حوالي القدم ، وجاء في الامثال الكويتية :  
« ماخذها بالچاوية واللاوية » يضرب لمن يمتلك الشيء عن جدارة واستحقاق

## چاي :

هو الشاي ، وقيل ان اصل الكلمة چاي كما جاء في هذا القول :  
« شاي واصله چَا بجيم فارس والف مقصورة مجانس »  
والچاي في الكويت على انواع منها چاي العادة وچاي لومي وچاي دارسين وچاي زعفر وچاي زعفران ويسمى تهو حلو ، وچاي اللومي عبارة عن ماء يطبخ مع اللومي السحاري ، والدارسين يطبخ لوحده مع الماء امسا الزعفران فبعضهم يضيف اليه قليل من الشاي .  
والچاي لم يكن معروفا في الكويت وانما ادخله البحاره والمسافرون الى الهند وسيلان، وادخل الشاي السادة آل عبد الرزاق ( الرزاقه) حوالي عام 1898 ، وواجه عقبات لأن الذين يشربونه قلائل ولأن الرجال اعتادوا شرب القهوة ويقولون ان الشاي للحريم واثباه الحريم ، ولكن الشاي سيطر في النهاية . وبعض الناس يتخذون الشاي كشراب مسهل اذا شرب بدون سكر .

## چايد :

صعب وعسير ، وفلان مصاب بمرض (چايد) اي شديد .

## چب :

كلمة زجر تعني اسكت من جم او كم ، اي كم فمك !

## چباب العيش :

نوع من الاكلات الكويتية اوردته السيدة فاطمة حسين في كتابها ( اكلات كويتية ) .

## چبج :

من كلمات الزجر والكرامية جبج يا هالوجه بمعنى نُبَّ ، او بُعدا لذلك الوجه ما انحصه او عندما يتفاهل الانسان شرا يقال له (چبج ، فال الله ولا فالك) .  
وعندما يقوم احدهم بالقاء الشتائم والأدعية الضارة فيقال له چبج چبج ويقصد بها كبح جماحه ورد شتائمه اليه .

## جَبِج :

فعل ماض ويقال جبجه أي خطوة واسعة جدا وفلان جبج جبختين أو أكثر .

## جيد ، انظر كبد :

الكبد أيضا يقصد بها المعدة يقول المتحدث جبدي تلوع أو لاعت جبدي أو ذلك الشيء يلوع الجبد بمعنى يثر الغثيان وفلان ما يشتهي الأكل لأن جبده تلويه أي يشعر بمغص في أمعائه . .

ويقولون اشرب مسهل يغسل جبديك ، وفلان كان يسكن في بيت مستأجر ولكنه الآن اشترى بيت وغسل جبده بمعنى ارتاح من هم الأيجار ونحو ذلك .  
واغسل جبديك تعبير - يقال بمعنى «ريح بالك» .

## جَبْدَة الفرس :

نوع من الحلوى الرخوه الملونة كالجلي والكستر تعرف براحة الحلقوم يفرغ بأكلها الأطفال .

## جبره :

بناء يسقف بالواح الجينكو أو صفائح الحديد . الجمع جبرات ، وجبره تحريف لكلمة (كوبري) واللفظة تركية!

## جَبْرِيْت : كبريت الجمع جباريت ه

## جُبْسَك :

بمعنى قبض على الشيء بسرعة خاطفة بواسطة اليدين ، ويقال : «الفتح جبكت على العصفور» أي شبكته .

## جَبِين : تماش من اللباد .

أبو جبيد : حلتيت ، من المعقائر الطبية .

## جَتْسَاد :

شجيرات القناد من شجيرات الصحراء ذات شوك حاد ولها زهور وردية وبيضاء غير صالحة للرعى وقد يأكلها الجمل (1) ولا تتخذ وقودا للنار . تفرز مادة صمغية يقول البدو انها تتخذ علاجاً للسعال وترحة الرئة وتصفي الصوت ه اذا اختبأ الجراد في شجرة القناد صعب صيده ويقول العرب : «من دونه خسرط القناد» .

(1) يقوم البدو بتكسير الشوك وتقديم الشجرة الى الإبل في الصيف .



## الجتادية :

هي الشدادية ، الموقع المعروف ، حرف الكتاب اسمها على الخارطة تسهيلا  
لكتابة الاسم وزعموا ان اسمها الشدادية نسبة الى الرحالة الذين يشدون  
جمالهم منها الى نجد والشام . وهي ليست مدينة أو قرية — عند اطلاق  
التسمية — حتى تشد منها الرحال .  
وانما كانت منبث لشجر القناد الذي يسميه الكويتيون جتساد ، انظر  
الشدادية . بلغ عدد سكانها سنة ١٩٧٠ (١١٦١٧ نسمة) .

## جتايه :

تسمية يطلقها بعض الكويتيين من الحساوية على الفترة أو الكوفية وهي  
تسمية عراقية ، قال الشيخ جلال الباحث العراقي للغات العامية : الجتايه  
لفظة بحدادية لما تستعمله المرأة من العصائب جمعها جتايات وجواتي .

جتبي : نوع من طيور الربيع يشبه الاثول .



جتبي : مستند البيع للبضائع والكلمة هندية الجمع جتاتي .

جتبا : جتبي، جتبي :

اي خامد نحو الجمر، جتبي اي تغطية طبقة من الرماد. واللون جتبي او فاهي  
بمعنى غير ناصع وغير لامع .

## ام الجتائيل :

خبرة ام الجتائيل خبرة من خباري الشق جنوب الدببة تتجمع فيها ميساه  
شعيب ام الجتائيل المنحدرة من خد السادة جنوب المناقيش .

### چٲجات :

اعشاب تظهر في مجاري السيول وتزدهر في الربيع بزهور صفراء ورقها رمادي مجمد وللزهر رائحة طيبة .

### چٲالي :

اسم يطلقه القرويون والبدو على ذكر الزراير (من العصافير) .

چٲت : أي طرد ، وجحته بمعنى طرده .

### چٲل :

من الحشائش الصحراوية خضراء صوفية كثة مغبرة مكسوة بما يشببه الشعر الابيض وكأنها شائكة ، ذات براعم حمراء وزهور زرقاء فاتحة تظهر في الربيع .

### الچحيل : من الأسر الكويتية :

محمد الجحيل ، العقيد محمد عبدالرحمن الجحيل من اقدم الضباط حامل وسام الواجب العسكري من الدرجة الاولى .

### جٲيل :



نبات ذو ورق مصوف لونه اصفر يميل الى السواد جذعه احمر تتحبر به نساء البدو، له زهور انبوية .

### چٲن :

شحن ، والسيارة چاحنه أي شاحنة من لفظ اهل شرق .

### چٲوه :

صفة تطلق على ضعاف الشخصية من الناس لا يحسنون التدبير .

### چد :

بمعنى قد ، وچد اخبرتك ، بمعنى سبق وان اخبرتك، وچد سمعت أي لقد سمعت . وچد وصل فلانا بيته ، قد وصل «وچد قال لك»؟ «هل قال لك؟» وچد شفته ؟ أي هل شفته قط ؟.

## جَذا :

كذا او هكذا يقول البدو جُذبتا ويقول القرويون جُذا ويقول الحضر جذيه ويقول اهل شرق هالنمونه ويقول اهل المرتاب هالشكل ويقول الموازم هالسواة .

## جذب :

كذب الواحد كذاب ويقول البدو انه جُذوب ويقول الحضر انه يجذب او يجذب ، والجذب هو عكس الصدق .

## جذيو :

تمثيل ، يقول الاطفال تعالوا نلعب او نتبارى جذيو اي بدون كسب والفائز يقال له فائز دون أن يكون له نصيب مادي .

جذيه : انظر جدا .

## جَراخ :

الجرّاخ هو من يمتهن مهنة حد السكاكين بواسطة عجلة خاصة تسمى المجلاخ،والجرّاخ كلمة عربية اصلها جَلّأخ .

## جَراغي :

الجمع چراغيات وهي انابيب صغيرة من الورق السميك تشبه السجاير يوضع بها مسحوق البارود ويفرقعها الاطفال في الاعياد بواسطة اشعال فتيل خاص بها وهي من المفرقعات .

## جَري :

لبن يرشح ماءه ويتخذ اقطا بعد ان يجفف .

جَرج : يقال ان فلانا «جرج» اي غني .

والجرج هي عملية ملء البطاريات بالشحنات الكهربائية والكلمة انجليزية .

## جَرجوب :

اطار الباب او النافذة مربع الشكل تلحق به صفاقات الباب او النوافذ والكلمة فارسية ، (الچارچوب) والچار او الجهار عدد اربعة والچوب لوح او خشبة .

### چَرَجَح :

من الفاظ الاطفال يقصد به الكسب ويقال فلان مچرجح اي كاسب ولا  
أصل لها الا چرج .

### چَرِيم عَيْن :

يقال فلان چريم عين اي له عين واحدة ، يقال «كريم عين» مراعاة لشعوره .

### چَسَّع :

چَسَّع الشيء بمعنى اخفاه ومادره أو سرقه . . من اصطلاحات الاطفال .

### چَسُوهُ : كسوه .

### چَمَاب :

الواحد چمب ، والچماب لعبة من العاب الصبيان جاء في اقوال الكويتيين :

«طگيا بو طبل عندي چمب ثور» ( انظر طبل )

### چَفَسَد :

چفد العصفور اي كمن له واطبق عليه بيديه والچفده هي القبضة من الشيء  
ببل الكف ، وچفده اي صاده أو قبض عليه .

### چَفَه :

من العاب التيله وهي اصطلاح يقصد به «مسافة» شبر بين التيلتين ،  
(انظر تيله) ، ويقال لها لعبة الجفه ، أو جفه وحوش<sup>(١)</sup> .

### چَفَّ : كَفَّ اليد .

### چَفَا :

يقال چفا الغطاء أو چفا الصحن أو چفا القدر أو الكوب بمعنى قلبه ،  
وجعل فوهته أو وجهه الى اسفل .

### چَفَّت :

چفت في الدار اي تبع فيها ودف وبقال چفت الفار في جحره .

### چَفَسَ :

چفس الورقة اي طواها وچفس الثوب اي طوى اطرافه .

(١) يقال جفه وشبر بدون حوش ، وجفه وحوش .



**چَنَل** :

كتلة الشحم في ذنب الخروف (اليتة) يقطع ويطبخ ليؤخذ دهنه وما تبقى منه من اجزاء صلبة يسمى خلج . وعندما يريد احدهم شراء الخروف يقوم بجس «چنله» وعليه يقدر الزبون قيمة الخروف ونوعيته ان كان سمينا أو هزيلا .

**چفن** : الكفن .

**چَنِيَه** :

الغتره ، واصلاها (كوفيه) والجفيه من الفاظ أهل شرق .

**چَك** :

مضرب خشبي يشبه القنينة (البطل) يضرب به النداف على وتر خاص بحلج القطن والتسمية فارسية .

**چكك** :

**الچكك** هي صوت تكسر الأخشاب أو الاعواد وتكسر الثلج أو الجمر ونحوهما .

**چَكْر** :

بمعنى حشر بالقوة نحو چكر الخشبة في الثقب ، ادخلها بالقوة وقد يصعب اخراجها الا بمشقة .

**چَكِّي** :

اصطلاح يقصد به البيع بالجملة ، بدون وزن او عدد انظر (الخرص) .

**چَلَاب** :

هو الدبوس الانجليزي وبعضهم يسميه چنكال ، والدبوس ايضا سسيخ معقوف مثبت في چرچوب الباب أو النافذة ويدخل في عروة مقابلة له في احدى صنفاتي الباب أو النافذة ليكرمها عند الحاجة، الجمع چلاليب .  
والچلاب جمع چلب انظر (چلب) .

**ابو الجَلَاب** : (الكلاب)

لقب يعرف به نايف ابن حثلين ، وهو نايف بن محمد الفيصل الحزام الحثلين من شيوخ العجمان تخالف مع مبارك الصباح سنة ١٩٠١ للقتال ضد ابن رشيد وفي سنة ١٩٢٩ تولى زعامة العجمان بعد مقتل ابن عمه ضيدان بن الفيصل الحثلين . واشترك مع فيصل الدويش في اعلان ثورة الاخوان

ضد عبد العزيز السعود وقبض عليه وصحبه في الجهرا ٨ يناير ١٩٣٠ ،  
وسجنه ابن سعود في الرياض وفي سنة ١٩٣٤ حاول الهرب من السجن  
منتهزا فرصة انشغال ابن سعود في حروبه مع الامام يحيى حميد الدين  
ملك اليمن وقبض عليه ونقل من الرياض ووضع في سجن العبيد (١) في  
الاحساء وانقطعت اخباره وقيل انت مات . .

### چلابتين :

آلة لنزع المسامير تشببه المقص وهي على انواع تستخدم لقص  
المسادن والاسلاك ونحوها .

### چلب :

مسك بالشيء او علق به ، ويقال البناني چلبوا بالشغل اي ابتدوا في  
العمل. وچلب بالشيء اي امسك به .

چلب (حيوان) : انظر كلب .

### الچلب :

من لوازم السفينة وهو رمح يعترض في صدر السفينة وله اطراف بارزة  
تربط به المرساة .

### چلب الاشول :

نوع من عصافير الربيع المهاجرة من شرق افريقيا وهو انثى العصفور  
المسمى بالحسيني ، وريش راسه منقط (انظر اشول) .

### چلب رمضان : (كلب رمضان)

نسبية تطلق على الفاطرين في رمضان والذي لا يصوم في رمضان يقال عنه  
(چلب رمضان) .

### چلفت :

يقال چلفت بمعنى دخل متلصبا او دلف في المكان او اقتحم بدون استئذان  
واصلها چلفط والچلفات هو ما تحشى به شقوق الاخشاب من عجين ونحوه  
من الغراء ، وچلفات السفينة هو حشو شقوقها بالقطن او الجبال أو  
الخرق .

### چلوه : الكليه . جمعها چلاوي .

(١) مراديب حفرها الاتراك واتخذوها سجنا .

## چليب الدوّ :

نوع من الاسماك يشبهه الجرجور ، لحمه مر لا يأكله الا الخاطئون(٢) في ظهره خط من الشوك وفي بطنه خطين من الشوك الحاد .

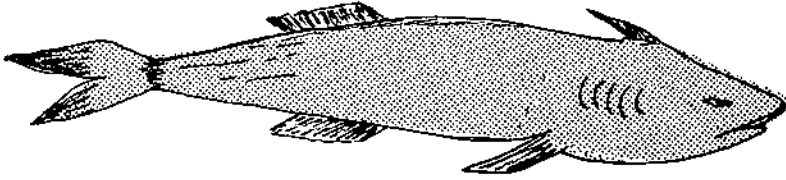

## چليب الدوّ :

لعبة من العاب الاولاد . وهي عبارة عن ريشتين من ريش اجنحة الدجاج او الحمام يربط معهما عود بطولهما عند الرأس وتفرج الريشتان والعود على هيئة شكل هرمي ، ويطلق هذا الشيء في ايام العواصف وينطلق بانفداع الريح ويجري الاولاد وراء هذه الالعب وهم يرددون (چلاب الدو راحوا ما ردوا) .

**چليبي** : لنظرة تركية بمعنى «سيد»

**الچليبي** : اسرة كويتية (انظر كليبي) .

**الچليين** : انظر الكليين .

**چم** : كمّ ، استفسار عن الثمن . والچمّ هو كمّ الملابس الجمع كموم (اكمام) .

**چمّا** : كأنها ، كأنه .

**چنبج** : (او چنبج) :

بمعنى ركع ويقال طمبز او طمبس .

(١) الخاطئون بمعرفة انواع الاسماك ا

جمه :

الجمع جموه ، نوع من الاسماك لونه اسود رصاصي رديء الطعم لا ياكله

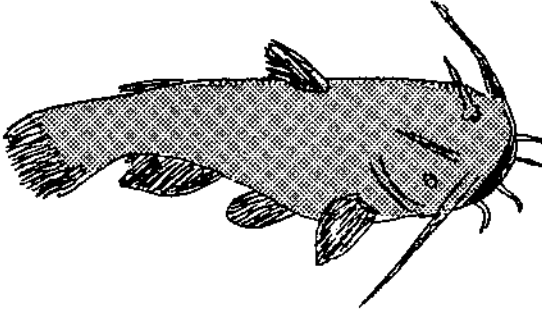

الاقليل من اهل شرق وبعض  
العجم واشباههم ، موسمه  
في الربيع يصطاد في جون  
الكويت . ويعرف عند العرب  
باسم سمكة «الجري» .

چن :

كان ، چنه كانه، وچنك كانك، وچنهم كانهم وچنا كانه .

چندس :

طاً طاً براسه او حتى ظهره او خضع، والمجنس هو المطاطيء .

چندل : (المفرد چندله) والثنى چندلتين .

جذوع مستقيمة لاشجار تثبت في شرق افريقيا تتخذ لتسقيف المنازل تقطع  
على طول حوالي ثلاثة امتار متوسط محيطها حوالي قدم واحد . تقطع  
من الادغال JUNGLE وهي اصل التسمية ، بعضه يقطع بواسطة  
الفؤوس ويسمى «ابو طبر» وبعضه يقطع بالمنشار ويسمى ابو مشاره ،  
وبعضه يسمى چندل لاموه ، لانه يقطع من ادغال لامو وهي مدينة في  
ساحل شرق افريقيا شمال مبابسه من سواحل كينيا .

يخلص چندل من اغصانه واورائه ثم يطلى بالطاري وهو طلاء اسود  
لكيلا يسوس ويصف في سقف الغرفة ويباعد بين كل اثنتين بمقدار شبر  
واحد ويدق فوقه الباسچيل (١) بواسطة المسامر وتفرش فوق البواري (٢)  
ثم يطم بالطين وهكذا يتم تسقيف الغرفة .

(١) انظر باسچيل .

(٢) انظر باريه .

## جَنْعِد : (كنعد) عربية .

نوع من الاسماك الجيدة المعروفة باسم ( KING FISH ) بصطاد في الربيع فيراس الارض والبدع لونها ابيض وورصاصي في ظهرها سلسلة من الزوائد المربعة ، وهي مستطيلة الشكل ( انظر الرسم ) .



## جَنَه :

بكر الچا ، كانه ، ويفتح الچا الجنه (الكنه) ، وهي من القرابة تعني زوجة الابن بالنسبة للام ، يقال للام چنتك أو چنتكم أي مرت ولدكم أو زوجة ابنكم ، الجمع چناين أو چنّات .  
الچنه : حبال رفيعة تلف حول الجداف لتحول دون احتكاكه بجانب السفينة أو القارب .

## چَنگال :

دبوس انجليزي ، ويطلق — ايضا — على شوكة الاكل ، اللفظة فارسية .

## چو :

مئقال ، يوزن به اللؤلؤ ، يساوي ۳۳ حبة تعادل توله واحده .

## چَوَا :

كوا والچوي هو (الكوي) چواه اي كواه بالنار .

چَوَاي : نوع من الاسماك .

## چوپرا : ( H. E. I. S. CHOPRA )

سعادة اندروس چوپرا اول سفير للهند في الكويت قدم اوراق اعتماده في ۲۹ ابريل ۱۹۶۳ جاء خلفه في ۱ فبراير ۱۹۶۵ .

## چَوچَا :

انحنى على الشيء ويقال فلان مچوچي على الجليب اي مطاطيء على البئر يأخذ من مائها .

## چُود :

كود ، لعل وعسى ، من الفاظ التمني والرجاء .

## چور :

سرقة او نهب ، يتول الاولاد (چور ما فيه جزع) ثم يستولون على نقود الاطفال ، چور لفظه هندية تعني «لص» .

## چولان :

نبات من فصيلة البردي يظهر على ضفاف الانهار على شكل اعواد مثلثة يصل طول الواحدة حوالي المتر والنصف ، يتخذ علفا للحيوان يجلب من شط العرب. تصنع منه الحصران، وله زهرة وبذور في اعلا رأس العود، من لبه يتخذ «الخريط» .

## چوله :

الچوله موقد صناعي يشمل بالقاز او النفط او الكهريا الجبع (اچول) والچوله لفظه فارسية اخذها الفرس عن العرب «ثعله» وحرقوها ونقلها العرب محرفة عن الفرس !

## چويت :

مسحوق ازرق يضاف الى غسيل الثياب البيضاء ويغير من بياضها حيث يعطيها زرقة خفيفة وتبدو ناصعة ، وقد عرف الكويتيون هذه المادة من الهنود ونقلوها محرفة من الانجليزية چنجوايت ( CHANGE WHITE ) لأن هذا المسحوق الازرق يستعمل لتغيير اللون الأبيض من الملابس فقط .

## چيال :

قطعة خشبية تتخذ علامة للكرمور(1) حيث تربط بواسطة حبل متصل بالكرمور وتطفو على الماء يستدل بواسطتها الصياد على موقع الكرمور !

چيت : انظر چين .

## چيخانه :

شاي خانه ، مكان الشاي ، المقهى ، وهي لفظه فارسية .

## چير كاسوف : H. E. MIHAIL F. CHERKASOV

(سعادة ميخائيل ف. چير كاسوف ) اول سفير للاتحاد السوفيتي في الكويت قدم أوراق اعتماده في ٢٧ اغسطس ١٩٦٣ جاء خلفه بتاريخ ٢٣/١١/١٩٦٦

(1) قنص لصيد الأسماك .

**چيس** : كيس تجمع على اجياس (اكياس) .

**چيس** :

يقال چيس اي وضعه في كيسه أو جيبه بطريقة الاخفاء أو المصادرة .

**چيف چان** :

كلمة يقصد بها «عجبا» كيف كان ، كيف حدث هذا؟نحو چيف چان تبرع البخيل؟ونحو ذلك ..

**چيل** : (كيل) .

دار الجيل ، مخزن المواد الغذائية في البيت (انظر بيت) .

**چيله** :

مكيال تتاس به الحبوب ونحوها .

والچيله ، طلقة نارية ذات مقدار معين من البارود .

**چين** :

ويقال چيت ، نوع من الحرير الصيني من ( CHINA )

**چينگو** :

صفائح من الحديد من الزنك ( ZINC ) تتخذ لتسقيف الجبرات أو صنع الابياب والدرامات والمواسير . أو عواميد النور .

**چيور** : تلفظ (چي ور)

اصطلاح يقصد به سير السيارات الى الورا،ويقال چيور أو رجع القهقري .





حرف الحاء

ح



## حاتا :

قلقل بانتظار النتيجة ونحوها ، يقول صاحبه وهو يطمئنه : لاتحاتي ! أي  
تفاهل خيرا ولا توسوس .

## الحاتم : اسرة كويتية

**عبدالله خالد الحاتم** ، اديب كويتي جمع مقتطفات من النبط في كتاب  
( خيار ما يلتقط من شعر النبط ) ، له كتاب « من هنا بدأت الكويت » اصدر  
مجلة « الفكاهة » ١٩٥٣ ، عضو رابطة الادباء الكويتيين ساهم بتحرير مجلة  
« البيان » الادبية .

## ابن حاج (ابن حاي) :

من الاسر الكويتية اشتهروا بتجارة الابتكار وكان لهم جاحور كبير ( في  
الصالحية) يحتوي على ابتكار من كل صنف وثيران من كل نوع يقصدهم  
الاهالي بابقارهم لتنمية النسل .

**جمعه بن حاج** : نوخذا كويتي .

## حاجب البنات :

ساحل بر العدان ، او ما يعرف ببحر الظهر او بحر البنات ! يلتقط فيه  
الفواصون بعض الحار ، وبما انه قريب من الساحل ولا مخاطرة فيه فقد  
سمي ببحر البنات فليس يليق بالرجال الاصحاء ان يبحثوا عن المحار في  
مثل هذا المكان السهل .

## حاجب ابن زرارة :

شارع في الكويت نسبة الى حاجب بن زرارة التميمي رئيس بني تميم اشتهر  
بالوفاء ، وكُله الرسول محمد (ص) على صداقات قومه ، توفي سنة ٦٢٥م

## حاجم : ( سنكين ) :

من التعابير التي تدور حول الشاي ، يقال انه «حاجم» أي ثقيل ،  
اسود ، يحتساج الى تخفيف باضافة الماء الحار ، وحاجم أي حساكم ،  
فقد استحك فوق النار حتى عقد ، يسميه البعض «سنكين» .

## حاذ : نوع من الاعشاب الصحراوية .



### حارب (محارب) :

(خصام الاطفال) حارب أي زاعل ، يقول الولد لخصمه انا محاربك لاتكلمني، ولكي يعبر عن حقيقة حرايه يقوم ببل اصبعه الصغير «الخنصر وينفضه وهو يقول : « كش لا تحاچيني » ويرد عليه الثاني بقوله : عنده (1) ، وعندما يحارب احدهم الآخر فانه لا يكلمه ولا يلعبه ولا يجلس في مجلس يحضره ولا يطري اسمه «اي لايتلفظ به» بل يسميه «خياس» ولا يجوز ان يضحك لنتكته بقولها خصمه فان فعل ذلك فيقال عنه انه يتطيح ! اي يتودد ويرغب في الصلح ! ثم يطلب من خصمه ان « يشد على حرايه » اي يتمسك بأواصر الجفاء والمداوة ! وعندما يمر احد المتحاربين من خصمه او يلحظه من جملة الموجودين يقول « ريحة خياس » ويقوم احد المتحاربين بجمع الانصار من حوله وحثهم على مقاطعة خصمه ويسأل احد الاولاد انت مني والامنه؟ فيجب : انا منك أي من انصارك ويقول الثاني انا من فلان ! اي الطسرف الثاني هو يجيبه الطرف الاول بقوله : «كش» (٢) ويقول الثالث : انا من الاثنين: أي محايد فيرفض هذا الحياد وقد يقبل . . . وعندما يتصاحب المتحساريان يقومان بعقد اصبعيهما الصغيرين «الخنصران» ويتم الصحاب عند الاولاد. اما البنات فيسمين ذلك «محرب» للبنات المخاصمة ، ولا يوجد عندهن حياد فكلهن يتكتلن ضد واحدة مسكينة يؤذنها بالعبارات الجارحة حتى تختفي أياما داخل المنزل ولربما تركت المدرسة ! وعندما تظهر خارج البيت وتجلس فوق عتبة الباب ينشدن الاناشيد تعريضا بها ويرددن :

« حنا جماعه والقطيو بروحه يا ربي تاخذ بروحه بروحه . »

وعندما يذهبن الى البحر يقلن :

(1) بمعنى انا غير مهتم لخصامك !! (٢) لا تكلمني اذن .

(1) الطسائر . (٢) جنازه !

ثُسوف البَحر محتاس  
أبيضُ چنه القُرطاس  
اسود چنه الدخان

يا يسه كوي طلي  
ثسوفي شرع اخوي  
وئسوفي شرع محيرب

ويقلن :

ولا ثبتت گرونچ (١)  
واهلچ يفسلونچ (٢)  
يصكف لچ ويغني  
وواحد يقول تت

يا محيرب ما شبيتي  
نهيار العيد نلعب  
تحت البواب جني  
واحد يقول ينو  
و :

ثويچ ما جيويه  
نزل عنا ابميد

امحيره تبوه تبوه  
عند احمد الشكيك

### في سكة العبيد

ويدوم الحراب مدة طويلة قد تتطور بين الصبيان وتكبر وتصير بين فريچ وفريچ كما حصل عام ١٩٤٦ بين أهل الزهامل والجله حيث حصل فيها ضرب بالعصي والسكاكين أدت الى تدخل السلطة ، وفي سنة من السنين قبل ١٩٥٠ كنا في مدرسة ملا مرشد ولا يوجد تلميذ والا وله شخص محاربه ، وجمعنا ملا سليمان أخ ملا مرشد قائلا : المتحاربين يعمدون فمعدنا ، وذلك بقصد الوقوف على سبب المحارب وعقد الصلح فأخذ يسأل المتخاصمين ليش حاربه؟ فكانت الاسباب التي انكرها ، ان أحدهم طلب تلم حجر ولم يعطه والثاني يكش حمامه على الثالث والرابع (طگته لچمه) باسباب واحد (عرجب له) والرابع كان حامل فخ وجساء الخامس مسرعا وطارت الطيور وغيره قاعد يصيد ذبان في المدرسة بواسطة عود منقور وابلغ زميله المدرس بذلك فجاى المدرس وضربه ، وآخر اشترى ورقة طبك ببيزتين ولم يعطه نقوده حتى الآن ، وغيرهم كان مسارا بفرجهم وعفظ له الى اخر هذه الاسباب !

**حارج (حارق) :**

التهاب في الرئة او المعدة يطفأ بالماء يقول المتحدث اكلت حلوى واحس بالحارج .

## حاس :

فلان قاعد يحوس ، يحوس في التراب أو البيت أو المنطقة أي يبحث ويعبث ويقولون : «اللي ما عنده فلوس يقعد يحوس» .  
وحاس الشاي أي حرك السكر بواسطة المعلقة .  
والحاس نوع من البق الصغير .

**الحياس :** من اوراق اللعب ، ورقية تحمل رسم قلب أو اكثر ومنها باشا الحاس صورة ملك في ورقة اللعب في زواياها رست القلوب ، غلام الحاس ، ورقة الملك الشاب ، وميم الحاس ورقة الملكة . . **حاس** :- حاس الشيء أي بعثه في التراب نحو حاس التمر أو الجبل أو نحو ذلك .

## حاسوم :

نوع من الاسماك مستطيل الشكل مثلث الرأس .

## حاش :

حاش أي لامس نحو حاش السقف بيده وحاش بمعنى اصاب نحو حاش الهدف ، **حاش فلوس** : أي جمع ، أو حوش فلوس ، ويقال فلان حاش (1) الزرع بمعنى حثه وحصده .

## حاشي :

ابن الناقة في شهوره الاولى يسمى حوار ، جاء في الامثال :  
«لا تداكل الزمل (٢) وانت حويشي (٣)» يقال هذا المثل لمن يتشبه بالنفاس الكبار ويحشر نفسه معهم وهو ليس من مستواهم .

## حاف :

أي بلا رتوش ، يقال : الموضوع حاف بدون تعليق . والاكل حاف بدون مشهيات أو آدم .

## يا حافظ :

من الفاظ العتاب عند النساء .

(١) فعل ماض . (٢) الأبل تحمل للأسفار . (٣) الحويشي تصغير حاشي .

## يا حافظ يا عكايل الله :

من الفاظ البدو يوكلون امرهم الى الله جاء في الامثال : (البدو اذا هَجَّوْا  
قالوا يا حافظ يا عكايل الله) .

## حافظ وهبه :

محمد حافظ وهبه المصري من رجال الدين والسياسة وصل الكويت سبتمبر  
١٩١٥ وتولى ادارة المدرسة المباركية.هاجر الى المملكة السعودية وقربه  
الملك عبدالعزيز السعود ، واصبح سفير المملكة في لندن ، له كتاب  
(خمسون عاما في جزيرة العرب) وكتاب (جزيرة العرب في القرن العشرين)  
تحدث فيه عن مذكراته ومشاهداته في الكويت وبقي اجزاء الجزيرة  
العربية .

## حافي :

لغه هو حافي القديمين،وتقال اصطلاحا للمفلس والمعدم .

## حاكول :

من الاسماك الصيفية يصطاد في جون الكويت وهو ابيض اللون مستطيل  
الجسم له منقار دقيق واسنان كثيرة وزعنفة في ذنبه .  
**الحاكول** : نبت بحري يتجمع حوله سمك الحاقول ، وتسمية السمك  
بالحاكول يعود الى ذلك النباتات .

## حاكه (دوار الحاكه) :

دوار ميدان الصوابر تقاطع شوارع الهلالي مع خالد بن الوليد والمتنبي في  
منطقة شرق ، والحاكه جماعة من الحساوية يحيكون المعاءات .

## حالبوب :

الحالبوب هو مطر الاعصار المصحوب بالبردى .

## حالوسه : (حالوزه) حلزونة بحرية .

الخالوسه : لعبة للاطفال اوردها الاستاذ سيف الشمالان في كتابه  
(الالعب الشعبية) .

## حاله :

رمال بارزة في البحر تشاهد عندالجزر،

## حاله :

كلمة رثاء ، يقال والله حاله ، اي مأساة وبعضهم يقول : (حاله تبي لها جبل ومحاله ! ) في حالة استعصاء الامور والحاجة الى من يساهم في حلها ، والحبل والمحاله من لوازم البئر ومن انحال استخراج الماء بدون الحبل ووجود المحالة ايضا يساعد على تسهيل الامور .

**الحامد :** اسرة كويتية .

حسين الحامد : نوحذا كويتي .

**حامر :** ضرب من الاسماك .

## حامض حلو :

من انواع الحلويات تباع للاطفال .  
والحامض حلوتسمية تطلق على نوع من البرتقال بين الحلاوة والحموضة .

## حامض على بوزك :

من الفاظ السخرية يقال لمن يدعي بان في استطاعته امتلاك هذا وذاك مما فوق قدرته ولكن الآخرين يردون بقولهم : «حامض على بوزك» ، بمعنى انه بعيد المنال لامثالك ولن تذوقته وان عملت المستحيل للحصول عليه فان مذاقه سيكون حامضا عندك بسبب تكاليفه ولن تشعر بالحلاوة .

## حامي :

شغل حامي او عما ، حامي اي مستمر بقوة وبسرعة «ديناميكية» .

## حاميتها حراميتها :

من الامثال ، يقال للمرء تكلفه بحماية الشيء ويستولي عليه .  
ويقال في الامثال : « لا تأمن الفار على شحمه » .  
وقيل : « ان سلبت القافلة من اهلها فهي سالمة » .

## حايح :

الحائك ، يحيك بيوت الشعر او العباءات .  
ومن الامثال الكويتية : «فلان مثل مزرآك الحايح» للمرء الذي لا يستقر ولا يتوقف جيئة وذهابا .  
« والله وما قالت بنت الحايح لبوها » .  
من الاقوال الكويتية ، عندما يتحدثون عن احدهم ولا يعجبهم يقولون :



«فلان ؟ والله وما قالت !» أو «والله وما قالت بنت الحايح لبوها!» أي انه كما قالت ابنة الحايك لابيها .  
 واصل هذا القول ان هناك حائك اشتهر بالكذب والمغالاة في الحديث والاعتداد بالنفس وايهام الناس بانه يملك كذا وكذا وكثيرا ما كان ذلك الحائك يردد هذا القول لمن يأتي عنده على مسمع من ابنته التي كانت تعرف اسفانه ، وذات يوم قال الحايك لابنته الا تعلمين انني كذا وكذا اني فلان : قالت : « والله وستين طكعه !» لانها تعرفه فاذا كان كلامه يفوت على الآخرين فانه لا يفوت عليها وعندما يقول الناس عن احدهم : والله وما قالت : مهم يتمثلون بقول ابنة الحائك لابيها !

### الحايليه : (عرضة حائلية) .

من ضروب العروضات تعتمد على الطبول فقط ، (انظر عرضه) .

**حبّ :** .. يطلق على بذور جميع الفواكه ، تجفف انواع منه وتحمص وتوكل كنوع من المكسرات مثل حب القرع وحب البطيخ والرقي والحب الشمسي ، وحب السفرجل الذي يعرف بالعنچكك . والحب — ايضا — يطلق على القمح .

**حب :** زير كبير يوضع به الماء للشرب .

### حبّابه :

مرجيحة صغيرة تعلق في وسط الخيمة للطفل .

### حباج : (حبك) .

يطلق على حباكة المصاحف والكتب ،

والحباج هو ما حبك الأسنان من لحم اللثة .

والحباج هو من يمتحن حرفة حبك الكتب وتجليدها .

### حباره (أو حبارا) :

القرويون والبدو يسكنون الحاء والباء ، والحباره كما هو معروف طائر مهاجر يمر على الكويت في فصل الخريف والشتاء ، الجمع حباري أو حبارات وهو طائر بحجم الديك الكبير ذو سساقين طويلتين وكذلك منقاره الأسود .

وريش الحبارا كثيف رمادي مخطط على الظهر ولونه اصفر على البطن

وبيضه بني اخضر ، وتصطاد بواسطة الصقور وطريقتها في الدفاع عن نفسها هي ان تفرق على الصقر مادة صمغية تلتصق في الحال بجناحي

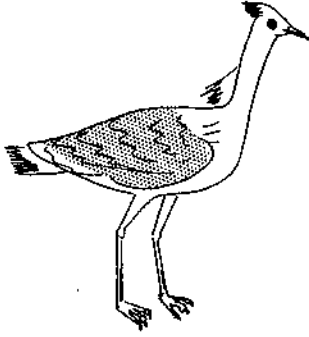

الصقر وتعيقه عن الحركة كما أن لها شوكة في جناحها تغز بها من تشاء وتبعدها عن تشاء ! ويعرف طائر الحباره بطير الفقع لانه ينبتش عنه في الأرض ويأكله، وتتصف الحباره بالبله لانها تترك بيضها الذي تبيضه مرتين او ثلاث بيضات في السنة وتحتضن بيض غيرها ، وقال المثل : « ابله من حباره » .

### ابرق الحباري : (ابرك الحباري)(1) :

مرتفع في وادي الباطن شمال غرب الدبدبه ذو تربة حمراء وجيرية بيضاء أطلق عليه هذا الاسم بسبب وجود طسائر الحبارا ، وهو مكان معروف لدى القناصسة ، والى الجنوب منه يقع مرتفع خشم الأبرق ويعرف بـ (خشم ابرق الحباري) .

### حَبَّال :

الحَبَّال هو صيد الطيور بواسطة الفخاخ او الصلايب(٢) والساليه والشبج وتسمى الفخ «حَبَّالَه» لدى البدو ،وعندما يشاهد الاولاد الطيور «يجبلون» لها بواسطة الغبابي أو الزهيوويه — والحبال في الكويت على موسمين حبال الربيع وحبال سهيل .

### حَبَا :

حبا ودبا وطاح بالأردبه (انظر اردبه) .

### حَجَّا :

حجاب (انظر احجا) .

### حَبَّجَّ : (انظر حباچ) .

(1) انظر ابرق ، (٢) انظر ملايه .

## حبّير :

من الفاظ البدو يقال للفلفل الأحمر (حب حار) .

## الحَبْرَدِي :

مخلوق مجهول الهوية يتردد ذكره في كلام لا أدري ماذا اسميه فهو ليس لفزا ولا احجية ولا اغنية ولا نشيد ولا مثل ولا أهزوجه ويمكن تسميته بحوار طريف وهو أن يتقابل اثنان أو أكثر من الأطفال ويرددون :

الأول : «إذا جاك الحبردي يردي مكحلا بالوردي اشتعشيه ؟»

هذا هو سؤال الاول : ويرد الثاني بأنه سيعطيه من المشاء سمكة مثلا أو خروف أو اي نبات أو جماد أو سائل نحو :

الثاني : «اعشيه لحمه» .

الأول : «لحمك اللحم الذي لا يتلحم اذا جاك الحبردي يردي مكحلا بالوردي شتغديه ؟»

الثاني : «اغديه سمجه»

الأول : «سمجك المسمج ، الذي لا يتسمع ، اذا جاك الحبردي يردي مكحلا بالورد إشتريكه ؟»

الثاني : «اريقه خروج !» .

الأول : خروجك المخروع الخ ..

## الحَبْس :

السجن ، كان أول سجن في الكويت عبارة عن دكان للدبس يوضع فيه السجناء (١) .

## الحَبْس :

حاجز من الحجارة المرصوفة يكون في ساحل البحر يحمي السفن من لطمات الموج .

## حب شمسي :

حبوب زهر عباد الشمس تملح وتحمص وتؤكل على شكل مكسرات .

## حبشي :

هيل حبشي .. مادة عطارية .

(١) كتاب من هنا بدأت الكويت للاستاذ عبدالله حاتم .

## حبلى :

الجمع احبول وبعضهم يقول: بلح وبلوح لبيض السمك في كيسين يؤخذان من جوفها ويطبخان مع الرز والسمك ولهما مذاق طيب .

## حبّيتي :

صفة تقال للشقي من الاطفال على سبيل المزاح .

## حبون :

دمل ، ومن الامثال حول الدمل قولهم : « ما يظهر الا بمكان الضيق » لانه يظهر عادة في جفن العين أو الأنف أو باقي الاماكن الحساسة .

## حبسه :

مثنىال قدره ست قمحات، من موازين الصاغة .

## حبة حلوه : حبوب النضاع .

## حبة خال :

الحبة السوداء تظهر في الوجه أو بعض اجزاء الجسم وتجمله وتعرف بالخال .

## حبة خضره :

حبوب البنك قبل طبخه ، يؤكل النوع الصغير منه دون طبخ .

## حبه : الحبة المباركة (حبة الملوك) :

بزر اسود من المواد العقارية تبلع وتسبب الاسهال وهي مرة المذاق بحجم حبة الفلفل السوداء وشكلها ، (انظر بزر) تعرف بحبة الملوك أو الحبة المباركة .

## حبّنبص :

من كلام الاطفال عندما يشاهدون احدهم جالسا يتبول أو نحو ذلك يقولون «كم وحبص» أي قم وحبون والحبون ورد ذكره .

## الحبيب : اسرة كويتية .

محمد الحبيب شاعر كويتي توفي سنة ١٩٦٠ (١)

عبدالله الحبيب العازمي من شهداء الجهرا ١٩٢٠

(١) ادباء الكويت في قرنين - الاستاذ خالد سمود الزيد .

عباس الحبيب : (انظر مسيلم) .

**حَتَّ** :

حت الشعر أو الورق بمعنى تساقط .

**حتى** :

تقال للنهائية ، نحو من الآن حتى مطلع الفجر .

وتقال بمعنى «لكي» نحو : هو يعمل الشيء حتى يحصل على الأجر .

وتقال بمعنى «ولو كان» نحو سوف أجلس في مكتبك حتى وانت غائب .

**حَتَات** : (حِتَات) : بقايا الشيء وسقطه .

**حِتِن** :

موعد ، أو نهاية الشيء ، نحو :

ينتهي حنتهم الساعة الفلانية ، وفلان وصل حنته ومات .

**حَنَال** :

بقايا اللبن أو التهوه أو الشاي أو بقايا الماء يكون مسحوبا بالتراب ويقال

ايضا : حثراب أو حثل .

**حَثْرَاب** : انظر حنال .

**ابن حثلين** :

الحثلين-لغة-بئني الحثل،والحثل في لفظ أهل نجد يعني المعدة ، أو البطن والجمع حثول ، وابن حثلين يسمى مجازا ابن حثلين أي ذو المعدتين ، قد تكون التسمية نشراة في الأكل ، وفي اللغة العربية جاء أن الرجل الحثل هو من كبر بطنه ، واحتلت الأم ولدها أي اساءت غذاءه فهو حثيل ، وحثل الدهر فلاننا أي اساء حالته والحثل هو سوء الرضاعة .

**ضيدان بن حثلين** :

ضيدان بن خالد الفيصل الحزام المانع الحثلين ابن عم نايف (ابا الجلاب) زعيم المعجمان ، تحالف ضيدان مع جفران الفغم(1) وقاموا ومن معهم بهجوم

(1) الفغام صفة الامتراس عند الأكل

على اطراف الكويت ١٠ ابريل ١٩٢٤ على حين غفلة من اهلها ونهبوا مواشي البدو وهربوا .

وفي ٢١ يناير ١٩٢٩ اشترك ضيدان الحثلين في محاولة فاشلة ضد ابن سعود في معركة عرفت (بالسبله) وقبض عليه الامير فهد الجلوي حاكم العويبة في نجد وقتله سنة ١٩٢٩ وقد ادى مقتله الى ثورة العجمان بقيادة حزام بن حثلين ١ مايو ١٩٢٩ ضد فهد بن جلوي وقتلوه ، مايو ١٩٢٩ .

### فلاح ابن حثلين :

تحالف مع مشعان الهذال وهادي بن مذود واحترفوا قطع الطرق وهجموا على جملة من الحجاج الكويتيين والبحرينيين واهل الحسا ونحومهم في شتاء عام ١٨٤٥ وسلبوهم وقتلوا بعضهم وشردوا الباقي في الصحراء حيث تاهوا وماتوا من الجوع والبرد ، فلما علم الامام فيصل بن تركي السعود حاكم نجد بذلك تعقب فلاح ومن معه واعدهم ١٨٤٦ .

### راكان بن حثلين :

راكان بن فلاح الحثلين ، لم ينس راكان بعد ان ترعرع ان الامام فيصل بن سعود هو الذي قتل والده فلاح سنة ١٨٤٦ وقرر الاخذ بالثأر باستدراج فيصل في معارك في الصحراء .

وابتدا ذلك الاستدراج بأن اغار على ابل خاصة بالامام فيصل في اوائل سنة (١٨٦٠) وتعبه فيصل بجيش لحق به ومن معه من العجمان فادركهم في الصبيحية ، ٨ ابريل ١٨٦٠ وعرفت تلك المعركة (بمعركة ملح) او الصبيحية وطاردهم حتى لجأوا الى الكويت وحصلوا على الامان من ابن صباح ثم تركوا الكويت بعسد عام لطلب الكلاء في اراضيهم في الجنوب وهي من ممتلكات ابن سعود ولكن الاخير (١) طاردهم مرة اخرى حتى في داخل الاراضي الكويتية وحاصروهم على البحر في الخويصات وهو ساحل يقع جنوب كاظمه مياحه تحتوي على نسبة كبيرة من مياه شط العرب ولذلك كان الساحل طينا وليس رمليا وكان السبب في غرق اتبعاك راكان في الوحل والطين (٢) ٢٦ مارس ١٨٦١ وقد فر راكان ونجا باعجوبه ، بعد ان

(١) عبدالله بن فيصل السعود .

(٢) عرفت تلك المعركة بمعركة الطينه والطيمه (انظر الطينه) .

التي تصيدة في الفخر والحماسة انطلق بعدها مخترقا الحصار ، ومعروف عن راكان انه شاعر بليغ . وبعد هذه الحادثة لجأ العجمان مرة اخرى الى ابن صباح واتماموا في الكويت . توفى سنة ١٨٩٢ .

### نايف ابن حثلين :

نايف بن محمد الفيصل الحزام المانع الحثلين الملقب بـ (ابا الجلاب) من شيوخ العجمان ، قساد احد جيوش مبارك الصباح الخاصة بقبيلة العجمان مارس ١٩٠١ للاشتراك في معركة الصريف ضد ابن رشيد ، توفى سنة ١٩٣٤ (انظر جلاب) .



### حج :

عندما يعزم الحجاج على السفر الى مكة المكرمة يقوم بشراء ما يلزمه من متاع وخاصة المزودة والحرامات والزراويل والفروه الى جانب ما يحتاجه من امور اخرى من متاع لان السفر سيكون بواسطة الجمال وتستغرق الرحلة السريعة ذهابا وايابا شهرين على الأقل ، وعندما ينتهي موسم الحج وتدخل السنة الهجرية يتوقعون وصول الحجاج في اواخر محرم او اوائل صفر ويرتقب الاهالي البشري من البشير الذي قد رأهم قبل اسبوع في المكان الفلاني ، ويذهبون لاستقبال الحجاج وعندما يصل اولهم يلتزم حوله الناس حتى ليكادوا ان يخنقوه منهم من يهنئه بسلامة الوصول ومنهم واكثر من يسأله عن فلان والفلتان وين شانهم وهل هم قريبيوا المدى ولا يعرف من يجيب بكثرة الاسئلة وتراه من الفرح والتعب وكثرة السائلين يردد : انهم ورائنا ورائنا . . شفناهم امس قاعدين يتغدون . . وفسلان كان معنا لكنهم تميذنوا عقبننا . .

فلان يوصل بكره ، وفلان ضايح منهم بعير ، وفلان عضه الداب لكنه الحين طيب والحمدلله ، وفلان عطانا لكم خطوط (٢) وفلان يمكن يتعطل يومين لانه ماخذ حجتين او ثلاث الخ . . وبعض الحجاج يلتهم مع بعضهم يصفون

(١) ذهبوا الى المدينة .

(٢) رسائل

الهوايل والاعاجيب في مكة والمدينة والطريق ، وحتى بعد ان صار السفر بالسيارات اخذوا يترقبونهم أو يلاقونهم في الصحراء ويودعونهم عند الشقيحية . ومن يعود من الحج يسمى (حجي) أي حاج ثم اخذ بعض الناس يسافرون الى الحج بالطائرات . والحج بالسيارة لا يستغرق عشرون يوماً اما الطائرة فهو اسبوع . عندما كنا اطفال اخذنا نصف فضائل الحج وكنا نقول اللي يحج على قدميه تعتبر حجته عن سبع حججات والحج على الجمال حجة واحدة والسيارة نصف حجة والطائرة ربع حجة «اي من ناحية الانضلية تبعاً للمشقة» .

وعندما يعود الحاج الى بيته يتجمع الجيران والاقارب في ذلك البيت للتهنئة بالسلامة اما نحن الاطفال فلم يكن يعنينا من أمر وصول الحاج سوى ما يحمله الينا من هدايا مثل خواتم الرصاص ذات الفص الاحمر او المضاعد للبنات او القلادة او الحرز أو عقال زري للاولاد او الجامعه وفيها مصحف من القرآن أو بعض ثمار الدوم أو بعض الحجارة الصماء فوضع في قاعة البرمه ليتبارك الماء والطواقي للاولاد وبعض الحجاج يحضر اليبس (١) وحب القرع الكبير ، وكليجه ، وبخور من مکه اما النساء فكل همهن الحصول على الزمزية وهي علبه صغيرة من التنك فيها قليل من ماء زم زم يشربن جرعة ويفسلن اجسادهن وشعورهن ، وعندما يحج احد كبراء البلاد كالامير مثلاً يؤرخ الكويتيون تلك السنة ويقولون «سنة حجة الشيخ الفلاني» (انظر احمد الجابر) وعندما يقولون «حجة فلان» من الشعب فذلك لانه صاحب الحمله وعندما يعود الحاج يهنئونه بقولهم : « حج مقبول وذنب مغفور» ويرد الحجي بقوله : «الله يتقبل منا ومنك» ، وعند المساء يتقاطر الاصدقاء والمعارف الى بيت الحاج فلان ليحكي لهم عن الحج والحجاج ويجاوب مسروراً ويأخذ في الحكايات وينتقي القصص المثيرة التي تشد اليه الانتباه وبعد ذلك يقوم بتوزيع المساويك وكتيبات مناسك الحج والمساييح والبخور على الحاضرين .

وفي صباح اليوم التالي تتقاطر البنات وهن ينشدن :

اطريف (٢) اطريف ياهل البيت

عطونسا الله يعطيكم

(١) تبر نجد .

(٢) تصغر طرف اي من الاقارب والمعارف



يا مکه يا لمبوره  
يام السلاسل والذهب والنوره  
واحججج يا يمه  
واوديج قبر محمد  
صلى الله عليه وسلم  
في قننه المبنيه (٢)  
فيها احسن عطيه  
لو ما بو فلان (٣) ما جينا  
يفك الكيس ويعطينا  
ثم تقول الام صاحبة البيت دشوا ي ادخلوا ثم تعطيهم بعض الهدايا الخاصة  
بالاطفال والتي سبق ذكرها .  
بيت مکه يودىکم

### أمر الحج :

كان هذا المنصب موجودا بصفة غير رسمية منذ زمن طويل بحيث يرافق  
الحجاج ، ويكون هذا الامر من الخبراء في طريق الحج او يصحب معه  
بعض العارفين بمسالك الصحراء ويحل بعض المنازعات ان حصلت  
ويساعدهم ، وقد استحدث هذا المنصب رسميا عام ١٩٦٣ حيث صدر  
مرسوم بتعيين امر للحج لمدة سنة واحدة فقط وكل امير له مرسوم وكان  
اول امير رسمي للحج هو الشيخ عبدالله الجابر امير الحج سنة ١٣٨٣هـ  
١٩٦٣ ، ثم حمد بن صالح بن رومي امير الحج سنة ١٣٨٤ - ١٩٦٤ . ثم  
الملا يوسف جاسم بن حجي امير الحج سنة ١٣٨٥ - ١٩٦٦ . ثم السيد  
محمد وسمي السديران امير الحج ١٣٨٦ - ١٩٦٦ وسنة ١٣٨٧ - ١٩٦٧  
وكانت مهمة امير الحج هي القيام بمساعدة الحجاج في كل شئونهم واصدار  
بطاقات السفر الضرورية في حالة فقدانها وكذلك البطاقات الصحية ، ولما  
كانت سفارة الكويت تستطيع القيام بهذه المهمة وخشية التضارب في  
الاختصاصات فقد الغي منصب امير الحج سنة ١٩٦٨ . ويرافق الحجاج  
بعثة صحية كويتية لرعاية الحجاج وعلاجهم .

(١) بعضهم يقول : «يا نوره» .

(٢) وقيل : المرضيه .

(٣) هنا يذكر اسم الحاج .

وبعد وصول الحجاج سالمين تقوم البنات بأخذ الحجّة (الحية) والقائما في البحر والحية عبارة عن زبيل يملأ بالطين ويزرع بالشعير أو الباجلا أو الرشاد عند بداية سفر الحجاج ويترك النبات ينمو ويحافظن عليه من الشمس الحارة والمطر الشديد لأن ذلك حسب اعتقادهم يسبب موت الزرع وموته يعني حصول حادث مكروه للحاج ، وكلما كان الزرع أخضرا شأنرا قويا اطمأنوا وقالوا انهم بخير وعندما يصفر عوديقولون ان احد افراد الحمله مريض أو حصل له حادث لا سمح الله ويصبون قليلا من الماء ويعود العود نظرا ويحمدون الله على ذلك ، وهكذا حتى يصل الحجاج ويستقرون بالسلامة ، وبعدها تأخذ البنات ذلك الزبيل أو القفه ذات العراء الطويلة ويقفن على شاطئ البحر ويمرجن القفه عدة مرات في الهواء وهن يرددن :

يا حجتى يا أبيتى (١)

حجى لابي

وحجى لامي وأختى (٢)

وبعد ترديد ذلك النشيد يلقينها في البحر ويعم السرور .

**الحجّ** : انظر طريق الحج .

**حجّ** :

اصطلاح بدوي يقدر بن سن البعير وعمره سنتان .

**حجّا** :

من الفاظ القرويين والبدو بمعنى خمن وحدث نحو (احج اللغز) أي انهم حله ويقولون له اللغز كذا وكذا «أحج الجواب» .  
والحجا هو الحيا أو الاحيا ، من حجاب (انظر احجا) .

**حجّاري** :

من طرق الفوص في البحر وهي طريقة يستعين بها الفواص بثقل الحجارة للمياه ذات العمق اليسير لالتقاط المحار وتلك الحجارة هرمية الشكل كالكوز لها عروة يمر منها حبل يقال له الزبيل وهو مغلف بالقماش يدخل

(١) نصير ابي مع الترخيم .

(٢) نصير اخواني مع الترخيم .

الغيص رجله في تلك العروة اثناء نزوله ، وهذه الطريقة من الفوص  
لا تحتاج الى سيب يساعده في الخروج .

### حجامة :

الصغد،وهي استنباط الدم الفاسد من الرأس ،ويقولون ان الانسان عندما  
يحص بثقل في راسه ودوار يعتقد ان دمه فاسد يجب استخراجة ليتجدد  
الدم ويقوم بالحجامة حلاق متخصص حيث يشطب الرقبسة من الخلف  
بواسطة الموس ثم يضع ما يشبه القرن ويمتص الدم قرابة الساعة،وانسب  
اوقات الحجامة في الربيع وينهى عنها في فصل الصيف .

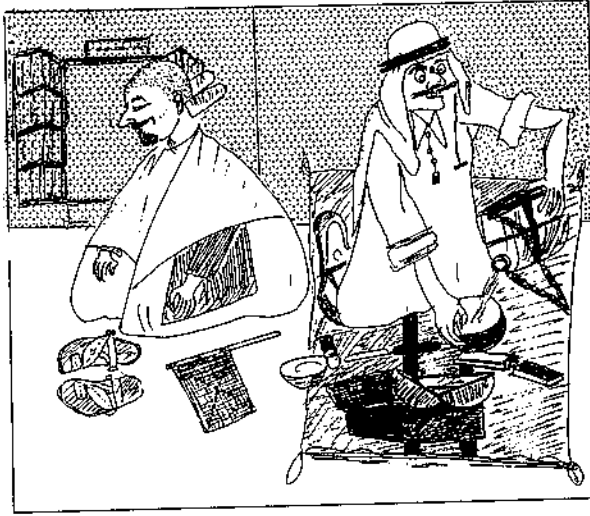

حجر : قلم حجر يتخذة الاولاد في الماضي للكتابة على الواح الحجر السوداء .

حجر :

حذن، وضع الشيء في حجره اي حزنه،من الفاظ القرويين ويقول القرويون  
( شليل ) .

## الحجرف :

عشيرة من السليمان من العجمان .  
فلاح مبارك الحجرف عضو مجلس  
الامة نائبا عن منطقة الجهرا يناير  
١٩٦٣ و ٢٥ يناير ١٩٦٧ .



## الحجري :

عبدالله الحجري ، سفير اليمن في الكويت ، قدم اوراق اعتماده بتاريخ ٤  
فبراير ١٩٧٠ .

حِجَل : خلخال تلبسه البنات ، الجمع حجول .

## حَجَل :

يقال حصان حجل ، عندما يكون في اسفل ساقه شعر ابيض ، ويزعمون انه  
يجلب الحظ والغراب الحجل — غراب اسود ريش ساقه ابيض .  
والحجل : نوع من الطيور من فصيلة القطا يحجل في مشيته ، وقيل يقف  
على رجل واحدة .

## حَجَلَة :

لعبة معروفة تلعبها البنات فقط وهي ان يخط في الارض مستطيل كبير يقسم  
الى تسع مربعات صفيرة او ست مربعات ، ويشترك في اللعبة اثنتان من  
البنات حيث تقوم من يكون دورها في اللعبة بمحاولة تمرير قطعة من الخشب  
او الفخار تدعى (ريازه) بواسطة قدم واحدة وترفع الاخرى ولا يحق لها  
ان تطأ بقدميها الا اثنتين الا المربع الذي تملكه ولكي تملك احد المربعات  
او اكثر عليها ان تمرر الريازه على جميع  
المربعات فاذا تم لها ذلك تقف في الناحية  
الوسطى من خارج خط المستطيل وتدير  
ظهرها وتلقى بالريازه بواسطة يدها من فوق  
راسها وتقع في احد المربعات فان وقعت  
الريازه على وسط المربع علمت عليه علامة  
(x) بحجم المربع وان وقع على احد الخطوط  
فتخسر اللعبة وتلعب صاحبته وفي حالة  
نجاحها تعيد زحزحة الريازه بواسطة قدمها

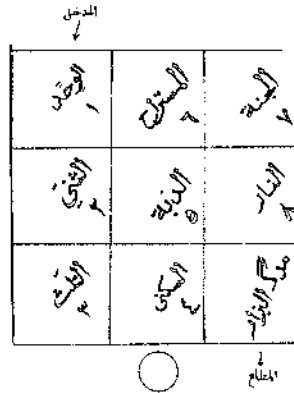

وهكذا لتحصل على المربع الثاني والثالث . ولكل مربع من المربعات اسم خاص به .

### حجّه :

الحجة مهمة يكلف بها احدهم للقيام بمناسك الحج نيابة عن احد الموتى مقابل مبلغ معين حيث يقوم اقرباء المتوفى باستئجار بعض الناس المعروفين بصلاحتهم ونزاهتهم للقيام بجميع مناسك الحج وذلك اثناء الطواف أو دعواته بأنه يتكلم نيابة عن فلان ويدعو الله ان يقبلها عن فلان المتوفى .

**الحجي :** بفتح الحاء هو الحاج ، وبكسر الحاء الحاج ايضا لفظ البدو .

### ابن حجي :

اسرة كويتية ، وهذا اللقب منتشر في عدة اقطار عربية منها نجد والحسنا والزبير والبحرين وقطر ، وتلفظ الحجي بكسر الحاء وتشديد الياء ليس بمعنى الحاج ولكن بمعنى المحاجج والمبرهن .

### عبدالرحمن بن حجي :

الملا عبدالرحمن بن جاسم الحجي ولد ١٩٠٧ درس الفلك في مكة المكرمة . ١٩٣٠ افتتح له مدرسة لتعليم الفلك ١٩٤٤ ولم ينجح مسعاه . وكان الطالب الوحيد هو صالح العجيري ثم اغلقتها . والمعروف عن الملا عبدالرحمن الحجي انه كان من الامرين بالمعروف حيث كان يطوف بالاسواق عند اقتراب موعد الصلاة وينادي بصوت عال : صلاة صلاة وعندها يشرع الكويتيون باغلاق دكاكينهم وقد انقطع عن هذه العادة الحميدة بعد ان تعرض لسخرية الاجانب واهسانتهم له لان نداءه ايقظهم من نومهم في الاسواق . وكان يحمل حقيبة يدوية من القماش وبها بعض الكتب الدينية والامساكيات والختمات والادعية وكتب مناسك الحج كما يروج التقاويم التي كان يصدرها تليذه صالح العجيري في بداية بروزه .

**أحمد بن حجي :** من شهداء معركة الجهرا استشهد في اكتوبر ١٩٢٠ .

**حجي بن حجي :** الأديب حجي بن جاسم ولد ١٩٠٣ اديب وشاعر كويتي معروف، تولى ادارة مكتب الكويت في دبي ١٨ سبتمبر ١٩٦٣ .

يوسف بن حجي : يوسف بن جاسم  
الحجي ولد ١٩٢١ وكيل وزارة الصحة  
٢٩ ديسمبر ١٩٦٢ عين امرا للحج  
سنة ١٣٨٥ هجرية ١٩٦٦ م .



### الحجيجة :

موقع ابار شمال شرق الكويت ، كان من مواطن العرب ايام سكنوا كاظمة  
يقال ان سبب التسمية كان نسبة الى الحجيجة صفية بنت ثعلبة الشيباني  
التغلبية سكنت ذلك المكان وقيل فيه قبرها(١) وتسمى حجيجة وائل .  
ابو حَجِير : مرض يصيب الخراف .

### الحجيلان :

جميل الحجيلان ، اول سفير للمملكة العربية السعودية في الكويت واول  
سفير من الخارج يصل الى الكويت في ٥ اكتوبر ١٩٦١ ، جاء خلفه في ٢٧  
يناير ١٩٦٤ .  
الحجيلان : (اسرة كويتية) : راشد سيف الحجيلان (انظر السيف) .

### حَجْر :

يقال انه انسان حَجْر اي رجعي او متصلف من (حكر) يحكر عجلة التقدم  
اي يحاول صدها .

حِجَّة : حكمة تصيب الانسان ويقال : فيه حجة !

### حد :

حدّ الشيء نهايته ، (وحد السلعة) أي حدد البائع المبلغ الذي سيبيعها فيه  
الحدّ: كتلة من الرمال في البحر .

### الحد :

مكان بحري يقع بين جزيرة فيلكا والكويت وهو الى فيلكا اقرب ، يصطاد  
فيه السمك الزبيد في موسم معروف يقال له موسم الحد .

حدّ الحماره : مكان بحري بين الخيران وبرد حليج .

ابو حد : من مغاصات اللؤلؤ في المويجله .

(١) النحلة النبهانية ، محمد خليفة النبهان

## حدّاد :

الحدّاد هو الصانع اليدوي نشطت حرفتهم في الماضي فكانوا يصوغون المسامير للسفن ويصنعون السكاكين ومسامير الخيام والمراكي والملاقط والحلقات والسلاسل والاسياخ ونحو ذلك .

الحدّاد : من الاسر الكويتية .

سليمان أحمد الحداد : خريج تجارة ١٩٥٨ ، عضو المجلس التأسيسي ١٩٦٢ ثم مجلس الامة ١٩٦٣ ، اصبح نائبا لرئيس مجلس الامة ، وفي الوقت نفسه كان رئيسا لتحرير جريدة الطليعة عين رئيسا لمجلس ادارة البنك العربي الافريقي ١٩٦٣ .

## حدّادي :

غناء بحري من غناء اهل السفر يعتمد في ايقاعه على بعض القنح ثننيدية والجرار والصاجات .

## حدّارجا :

من حوار امهات البدو والقرويين لاطفالهن بقصد التسلية وهي : «حدارجا بدارجا ، الشالعين البالعين احببية اللؤلؤ ، والتسالي مضط السديج يا بديجي (١) يا احسن الادياج طار الشفح مع اللفح طار وراح لقيت لي عرييين ياكلون لقمتين شرفوني شرفتين قلت ياعمي يابو حسين چم بگي على عيد رمضان قال سبعة ايام تمام ، احاديها وباديها ضرب الكوس مُمّديها (انظر ابو حسين) .

اورد الاستاذ سيف الشمالان طريقة اخرى لهذه الحدارجا (انظر ص ٦٦ من الالعب الشعبية) .

## حدّاك : (الحداق)

الحداق هو صيد السمك **والحدّاكهم** صيادوا الاسماك ورحلة الحداق هي رحلة صيد السمك ، وطريقة صيد الكويتيون للأسماك تختلف عن باقي

(١) ديجي . (٢) انظر هذه المسيات .

البلاد لانها تعتمد على الخيط والشص فقط ولا يستخدمون العصا في ذلك الا في السعدوه وهي طريقة حذقه واظن ان الحداق اصلها الحداق ، ومواسم الحداق الرئيسية لدى محترفي الصيد في موطنه تعرف بموسم الحد وموسم الوكر (٢) وموسم القيد ولا يسمى الصيد بواسطة الحضرات حداق.



### الحبة :

هي جبل صغير يكون في البحر يظهر عند انحسار الماء .

حبة القصار : شمال جزيرة قاروه .

### الحذب يعرف ثلثون ينام :

من الامثال الكويتية والحذب كما هو معروف هو محدودب الظهر «أحذب» وعندما تشاهد الاحذب لاتقلق كيف ينام لان له طريقة ينام بها اسهل مما تتصور وهذا المثل يضرب لمن به عاهة ويقوم باعماله بهارة وتتساعل كيف يتصرف بالامور .

هدج : نبات صحراوي مر المذاق .

### الحدج :

يطلق على حبات الطماطم ويقولون ذاك طماط معجون وهذا طماط حدج .

### حد حاضر :

في سياق الحديث يقال نحن نستعمل الشيء الفلاني «حد حاضر» أي مؤقنا فقط في الوقت الحاضر .



## حدّ الحمارّة :

من مفاصات اللؤلؤ في ساحل العدان بين الخيران وبرد حطج .

## حَدْر :

تحت ، والحدري هو التحتي أو الاسفل بعضهم يقول التحتاني ويقال حدر من فوق المسلم أي نزل .

## حَدْر :

يقال أهل القرى : فلان حدر للديرة أي ذهب الى العاصمة .

## الحَدْرَة :

والحدرة هم اناس من اهل القرية والبادية يحدرون للديرة بجمالهم وحميرهم المحملة بالخضروات والفاكهة أو اللبن والنسمن والخطب .

## هدو :

نشيد اهل البادية أو اصحاب الابل عندما يغنون قال الشاعر :

كلما انشدد حاديهم وغنى      هام قلبي نحوهم شوقاً وحنّاً

واذا فكر قلبي في السذي      مرّ من ايامه هام وجنّاً

أترى عصر الصبا اين مضى      ما أحلى لياليه وأهنا

## الحدود :

في ٢٩ يوليو ١٩١٣ وقعت اتفاقية الحدود الاولى بين الاتراك الحاكمين للبصرة وبين الانجليز الذين تربطهم بالكويت معاهدة حماية الا انها لم توقع رسمياً بسبب قيام الحرب العالمية الاولى في ٢٨ يوليو ١٩١٤ الا ان الكويت قد حصلت على استقلال ذاتي في ٣ نوفمبر ١٩١٤ وجاء في الاتفاقية «يمارس شيخ الكويت الاستقلال الذاتي داخل الاراضي التي تشكل نصف دائرة والتي مركزها مدينة الكويت ويقع خور الزبير في اقصى شمالها والقرين في اقصى جنوبها ويتبعها جزر وربه وبوبيان ومسكان وفيلكه وعوّه وكبر وقاروه وأم المرادم ومن البحر تبديء الحدود من نقطة التقاء خور عبدالله بخور الزبير ( على الشاطئ ) وتتجه الى الشمال الغربي وتمر جنوب أم قصر وصفوان وجبل سنام مباشرة بحيث تترك تلك الاماكن وما فيها من ابار لولاية البصرة وينتهي خط الحدود مع العراق عند حفر الباطن ثم

ينحرف الخط الى الجنوب الشرقي تاركا للكويت آبار الصفا والقرعة  
واللهابة والموريمة وانطباع حتى يصل الى البحر بالقرب من جبل منيفة  
وجزيرة عمارة (١) .

لم تكن تلك الحدود رسمية عام ١٩١٤ الا انها اصبحت رسمية بعد جلاء  
الانراك واحتلال الانجليز للعراق ثم تحديد الحدود الكويتية العراقية في ١٩  
ابريل ١٩٢٣ وفي ٤ اكتوبر ١٩٦٣ اتفقت حكومة الكويت وحكومة العراق على  
الابتساء على تلك الحدود كما هي . اما من ناحية الحدود المتبقية مع نجد  
فلم تتم الا بعد ان تولى الشيخ احمد الجابر امارة الكويت . وكان اول واهم  
عمل سياسي قام به هو تخطيط الحدود مع المملكة العربية السعودية .  
وقد حصلت اتفاقية العقير .

### اتفاقية العقير :

تبتدىء حدود نجد والكويت من ملتقى وادي العوجا بالباطن ويكون الرعي  
لنجد من هذه النقطة تمتد على خط مستقيم الى حيث تلتقي بالخط التاسع  
والعشرين عرضا من الارض وينتصف الدائرة الحمراء المشار اليها بالمادة  
الخامسة (١) من الاتفاق الانجليزي التركي المؤرخ في تموز ١٩١٣ وهذا الخط  
يستمر الى الجانب من نصف الدائرة حتى يصل الى النقطة التي تنتهي عند  
الساحل جنوب رأس الجليلة . وهذا الحد الجنوبي لا نزاع فيه لاراضي  
الكويت . ان بقعة الارض المحدود شمالا بهذا الخط والتي يحدها غربا  
ضلع من الارض يسمى (الشق) وشرقا البحر وجنوبا خط يمر غربا بشرق  
من الشق الى عين العبد ومنها الى الساحل شمالا رأس المشعاب فهذه  
الارض تعتبر مشتركة بين حكومة نجد والكويت ولهما فيها الحقوق المتساوية  
الى ان يتفق اتفاقا اخر بين نجد والكويت بخصوصها بمصادقة الحكومة  
البريطانية .

حرر في بندر العقير واتفق عليه من قبل مندوبي حكومتي الطرفين في ٢  
ديسمبر ١٩٢٢ الموافق ١٣ ربيع الثاني ١٣٤١ هـ .

(١) جاء في المادة الخامسة ان اراضي الكويت تشكل نصف دائرة مركزها مدينة الكويت .  
ملاحظة ذلك النصف من تملر الدائرة يبلغ ٤٠ ميلا .

المتدوب من قبل سلطات نجد

عبدالله سعيد الدملوجي

المعتمد السياسي بالكويت

ميچور - ج - ك - مور

اوافق على ضمون هذه الاتفاقيات

سلطان نجد وتوابعها

حاكم الكويت

عبدالعزيز بن عبدالرحمن السعود

احمد جابر الصباح

وبسوجب معاهدة انطائف ٧ يوليو ١٩٦٥ تقرر تقسيم المنطقة المحايدة الى قسمين اداريين وفي سنة ١٩٦٣ تقرر ان يكون التقسيم متساويا للطرفين الكويت والمملكة العربية السعودية على الا يشمل التقسيم الموارد النفطية وغيرها من الثروات التي تكتشف . وفي ١٨ ديسمبر ١٩٦٩ وقع اتفاق لاحق لاتفاق سنة ١٩٦٣ وبهوجبه تم تقسيم الارض وضم الجزء الشمالي الى الكويت والجزء الجنوبي الى المملكة العربية السعودية يفصل بينهما حطة منصف للمنطقة وجاء هذا الاتفاق النهائي من ٢٣ مادة نقتطف منها :

#### المادة الاولى :

يكون الحد الفاصل بين قسمي المنطقة هو الحد النصف لمساحة المنطقة والذي يبدأ من نقطة عند منتصف الساحل شرقا على خط انحسار الماء وينتهي عند الحد الغربي للمنطقة ويجري تعيين ذلك الحد على الطبيعة بواسطة لجنة مسح .-

#### المادة الثالثة :

يمارس كل من الطرفين المتعاقدين حقوق الادارة والتشريع والدفاع على ذلك الجزء من المنطقة المقسومة الذي يضم الى اقليمه تماما كما يمارسه على اقليمه الاصلي مع مراعاة الاحكام الاخرى من هذا الاتفاق دون المساس بحقوق الطرفين في الثروات الطبيعية في كامل المنطقة المقسومة .

#### المادة الرابعة :

يحترم كل من الطرفين المتعاقدين حقوق الطرف الاخر في الثروات الطبيعية المشتركة سواء الموجود منها حاليا او الذي يوجد في المستقبل في ذلك القسم من المنطقة المقسومة الذي يضم الى اقليمه .

### المادة السابعة :

يمارس كل من الطرفين المتعاقدين على مياهه الإقليمية المحاذية لذلك الجزء من المنطقة المقسومة الذي يضم الى اقليمه ذات الحقوق التي يمارسها على الجزء الذي يضم الى اقليمه ويتفق الطرفان المتعاقدان على تعيين الخط الذي يقسم المياه الإقليمية المحايدة للمنطقة المقسومة .  
و لأغراض استثمار الثروات الطبيعية في المنطقة المقسومة يلحق بالاقليم البري الرئيسي لتلك المنطقة ما يجاوز ستة اميال بحرية من منطقة قاع البحر وما تحت القاع المحاذية للمنطقة المقسومة .

### المادة الثامنة :

« ..... ويستمر الطرفان المتعاقدان في ممارسة حقوقهما المتساوية في المنطقة المغورة خارج الستة اميال المشار اليها في المادة السابعة بطريقة الاستثمار المشترك ما لم يتفق الطرفان على غير ذلك .

### المادة الحادية عشر :

تبقى اتفاقيات الامتياز البترولية القائمة حاليا سارية المفعول ويتمهد كل من الطرفين باحترام احكامها ...

### المادة الرابعة عشر :

يكون دخول المنطقة المقسومة والتجول فيها من مواطني الطرفين المتعاقدين الذين يعملون موظفين ومستخدمين وعمالا ومقاولين للهيئات والشركات ذات النشاط المتعلق بالثروات الطبيعية القائمة امتيازاتها حاليا او الشركات المرتبطة بها بمقتضى جواز سفر ساري المفعول صادر عن الطرف الاخر او بمقتضى بطاقة تصدر عن احد الطرفين المتعاقدين على نموذج خاص يجري الاتساق عليه وذلك دون حاجة للحصول على سبة الدخول .  
وقد تم التقسيم نهائيا واستلمت الكويت ادارة الجزء الشمالي بتاريخ ٢٠ مايو ١٩٧٠ ، وتبلغ المساحة الكلية للمنطقة المحايدة قبل التقسيم ٣٦٥٢ كيلو مترا .

### الحديقة :

ضاحية النزهة كان اسما النزهة ثم الحديقة قبل العمران ثم اصبحت الان تدعى بالنزهة وقد سميت مساكنها عام ١٩٦٩ .

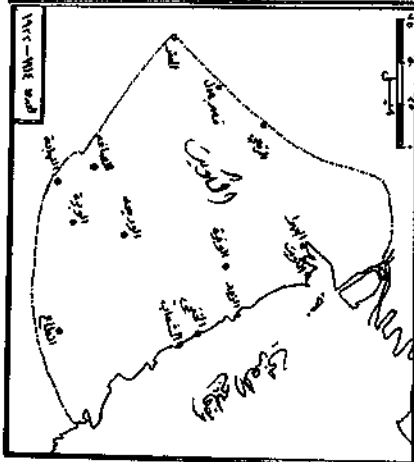
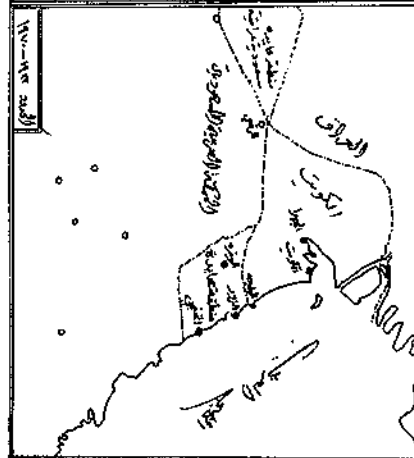



### حديقة سلوى :

حديقة للحيوانات انشأها الشيخ جابر العبد الله الجابر الصباح لحسابه الخاص ثم باعها .

### حَدِيَّةٌ بِدَيْهٍ : (١)

حوار ممتع تردده الامهات لاطفالهن ويردده الاطفال فيما بينهم ويقول هذا الحوار : « حَدِيَّةٌ بِدَيْهٍ نَاصِرٌ كَيْةَ حَطِّ الكور على الزنبور ، يا قناص قوم اقتنص شبط خيلك شبطها مريت على بابين ، باب الحلة وباب الشام ، لقيت لي عرابين ، يأكلون لقمتين شرفوني شرفتين قلت يا عمي يا بو حسين چم بگا على عيد رمضان قال سبعة ايام تمام (٢) احاديها واباديها ضرب السيف مُعَدِّيها مخيريز والا اِكْنِيَّة ؟ » فعندما يقول الطفل مخيريز يقرصه صاحبه قرصة كبيرة اما اذا قال اِكْنِيَّةَ ضربه باصبع يده مستخدما بذلك نبطه بواسطة الاوسط والابهام .

حِذْ : من اجزاء السفينة وهو ثاني لوح يعلو البيص .

### حِذَا :

مقابل ، من الفاظ القرويين وكذلك البدو نحو اتمد حذاي او بينه حذانا .

حَذَفَ : اي قذف والمحاذف هو التراشق بالحجارة .

### حَذْفَةُ عَصَا :

تعبر يقال للمكان القريب ، يقول التعبير ان المكان الفلاني يبعد مسافة تساوي مسافة حذفة العصا .

(١) تعبير حذافة في البد .

(٢) انظر ابو حسين .

## حذيان :

من الفاظ البدو والقرويين يقصد بها النعال ، والكلمة من الفصيح «حذاء» .

## حَذِيَّة :

هي المنحة من الكسب أو غنيمة تقال كلمة الحذية لصاحب الغنيمة أو الفوز ليعطيك جزء مما كسبه أو غنمه أو صاده وعندما تقول له: الحذية! يقول لك ، ابشر بالمُعْطِيَّة .

## حَرَّ : (بتضخيم الراء)

حرارة الطقس يقال الدنيا حر أو اليوم حرورة .

## حَسْر : (بتخفيف الراء)

كلمة تقال للحمار لحنه على المسير اصلها أدر أي أدر الشيطان وسر لان الحمار — كما يقولون — عندما يشاهد الشيطان يتوقف عن المسير ويأخذ في النهيق ، ويقوم صاحبه بضربه بالمشعاب لكي يسير !

## الحُر :

صفة كانت تطلق على الناس ذوي البشرة البيضاء أيام كان الرق معروفا في المنطقة ويقولون هل فلان الذي لم نشاهده هل هو حر ام عبد !؟

الحُر : طير شاهين أصيل لا تفلت الفريسة منه اذا ما أطلق عليها .

## طين حُر :

طين أحمر يسمى طين صلبى يتخذ لوضعه فوق السطوح لانه يلتئم مع المساء وعندما ينزل المطر لايرشح سقف الغرفة . أو يتخذ مع السباد لزراعة الأرض، والطين الأحمر يتكون عادة في دلتا الأنهار أو مصابها أو الأراضي القريبة من الأنهار أو الأراضي الواطئة تتجمع فيها مياه الأمطار ويؤدي تجمع مياه الأمطار مع طول السنين الى ذوبان الطين الأبيض المحمل بالأملاح ويبقى الطين الأحمر ويسمى طين حر لانه طين مسافي لا خلط معه .

(٣) تصغير مفرز .

(٤) تعبير مجازي ويقول الحضر انه قريب بدو .



## حَرَّ : (حَرَهُ) .

من عبث الاطفال عندما يمتلك احدهم حلاوة أو نحو ذلك لا يعطى احدا من اصحابه ويقول لهم حره أي موتوا غيظا أو يعطي بعضهم ويحسر الباتين! . وزيادة في حره لهم يقوم بفرك اصبعيه معا الإبهام والسبابة أو ان يفرش راحة يده اليسرى ويضم يده اليمنى ويضع اليمنى فوقها ويحركها بصورة دائرية فوق راحة اليد اليسرى وهو يقول حره وحركة اليدين التي يؤديهما معا يقصد بها الطحن حيث تجرش الرحا الحبوب زيادة في النكساية والحره .

## حِراء : (شارع حِراء)

شارع في الكويت نسبة الى غار في جبل حِراء من جبال مكة كان النبي محمد صلى الله عليه وسلم يتعبده فيه قبل النبوة ، وفي غار حِراء هبط الوحي لأول مرة على النبي محمد صلى الله عليه وسلم .

## الحَرَاج :

هو الشيء المباع في السوق العلني ويقال حَرَّج على السلعة أي دلس عليها والمَحَرَّج هو الدلال أو السمسار اسواق الحَرَاج منها سوق حِراج السيارات وسوق الحِراج لبيع الاثاث القديمة . وجاء في معجم اللغة حرجت السلعة أي وقف ثمنها عند حد معين لا يقبل المزيد ، وجاء ايضا : سوق الحِراج مكان تباع فيه السلعة عند توقفها عند حد معين ويقال حرجت السلعة في يد الدلال . وهي لفظة عربية قولاً ومعنى .

**سوق الحِراج :** من اسواق الكويت القديمة تباع فيه الامتعة والانساث المستعملة .

## حَرَّار :

بذور جلديه تظهر على جلد الانسان بسبب حرارة الجو ويقال الدنيا حروره ولذا ظهر الحرار .

**حَرَام :** ازار تقني يلبسه المحرمون من الحجاج .

## حَرَام زَرَام :

ويقال حرام زقوم تقطع بيد امه وابوه بالنار !

من ادعية الاطفال لتحذير غيرهم لكيلا يستولوا على اشياءهم او يعيثوا

بها ، وعندما يضطر أحدهم الى ترك اغراضه لفترة من الوقت يحذر أصحابه من الاقتراب منها بترديده ذلك القول ليأمن عيנם !

### الحرامية والشرطة :

لعبة للأولاد تتلخص في أن يقوم أحدهم بوضع بعض الأشياء أمامه وكأنها بضاعة يبيع فيها ، وتكون تلك البضاعة - عادة - من العلب الفارغة والأعواد ونوى البلح ويقوم بدور البائع ثم يأتي ولدان وهما بصفة حرامية وينهبان بضاعته ويستنجد البائع بالشرطة من الأولاد الذين يحزمون غترهم حول بطونهم ورقبتهم على شكل شرطة ويلحقتون بالحرامية وبعد أن يصطادونهم يقدمونهم للحاكم وهو أحد الأولاد يجلس على عتبة الباب وحوله الفداوية ثم يأمر الحاكم ببسط الحرامية على الأرض وجلدهما بواسطة « الغتر المعجولة » .

### الحرب :

لم تسلم الكويت منذ تأسيسها من حروب الأعداء والطامعين وقد حمى الله الكويت من شرور المحاربين ولم ينالوا منها ، وأهم تلك الحروب حرب الرقة ، الجهرا ، الصريف ، الى جانب معارك جانبية مثل حمض والرقمي (انظر هذه الاسماء) .

### زيد الحرب :

شاعر من شعراء الكويت له شعر كثير ولكنه غير مطبوع .

### مكيّة الحرب :

صاحبة فرقة نسائية خاصة بدق الهريس اشتهرت في اواخر القرن التاسع عشر .

### الهربان : اسرة كويتية .

### الحريش : اسرة كويتية .

محمد زيد الحريش ، ولد ١٩٣٠ خريج كلية الآداب جامعة القاهرة (جغرافيا) ١٩٥٥ ، وزير مفوض ٢١ نوفمبر ١٩٦٣ . مدير ادارة المراسم في وزارة الخارجية ٢٨ يوليو ١٩٦٤ . ثم سفيرا في اليابان ٢٤ مارس ١٩٦٦ ثم سفيرا في ايطاليا ١٣ ديسمبر ١٩٦٩ .

## حرثة أم قرين :

من الامثال الكويتية ، ام قرين اسم ماعزة اراد اصحابها ان يذبحوها فربطوها ولكنهم لم يعثروا على السكين وانصرفوا عنها ولكن الماعزة اخذت تحرث الارض وصادف ان برزت السكين اثناء حرثها والتقطها القوم وذبحوها وقيل هذا المثل .

## حرحريشة عند الكور :

من العاب الاولاد اوردها الاستاذ سيف الشعلان في كتابه (الالعاب الشعبية)

**حردان :** من اسماء السيف ، يقول العرب : «حرد السيف» اي اخرجه من غده .

**الحردان :** اسرة كويتية .

## حرز :

قلادة يتدلى منها قطعة فضية على شكل قلب كتب فيها بعض التعاويذ

والآيات القرآنية . ونوع اخر احمر اللون من

الزجاج رسم فيه عدد من النجوم وكل نجمة

حولها هلال والاخيرة من صنع الاتراك لانها

تشبه علمهم ويوضع الحرز حول اعناق الاطفال

ليحرسهم من الارواح الشريرة وعبون الحساد .



**حرس :** الحرس الوطني (انظر وطني)

**حرش :** الحرش هو خشن اللمس .

## حرشا :

طحالب صحراوية يصل طولها

منفرشة على الارض ، حوالي

مترين ورقها خشن مصوف

كأنه الشوك تأكله الابل وله

زهور صفراء صغيرة .

### حَرْشٌ ضَبٌّ ضَبٌّ عَنزَةٌ :

عندما يمسك الأولاد ضَبًّا يداعبونهُ بِأَنَّهُ يُحَلِّسُونَ (١) على ظهره وهم يرددون ذلك القول انظر (ضَبٌّ) .

حَرْفِيٌّ : صاحب الحرفة وتطلق التسمية على العامل .

### حَرْكٌ : (حرق)

نوع من الحمام القلابي لون ريشه أحمر غير ناصع .

### حَسْرَكٌ :

لمس وجاء في الامثال : من حرك بلس (انظر بلس) .

### حُرْمَلٌ :

نبت له حبوب سوداء صغيرة بحجم السمسم يضاف الى بذوره قليل من الشب ويحرق معا ويستنشقه المصابون بالحسد أو الذين يشعرون بقلق نفسي ، كما تستعمل الحبوب لمعالجة عرق النساء وله رائحة يستطيعها بعضهم، كما يتخذ الحرمل علاجاً لمرض المفاصل . اذا اخذ بزره ونقع في الخل ورش في البيت لا يدخله الذباب (٢) ولإبطال الحسد يحرق مع الملح والجَلَّة وليس للحرمل زهور .

### حَرْنٌ :

يقال للحمار اذا استعصى وتوقف عن المسير ولا يفيد فيه الضرب .

### حُرُورُهُ : جَوْ حَارٌ .

### حِرْزُهُ :

التوقع والتقدير نحو : فلان حروته يصل اليوم وذلك الشيء ثبته محاربي كذا من المبلغ واتحرا ان يحدث كذا وكذا والحروه من الحدس والتخمين والتوقع والتحري ..

### الحريات :

نوع من المصاغف الذهبية وهو من الاسورة وطرازه متداخل يشبهه الظفيرة .

### ابن حريب : ناصر بن حريب المطيري من شعراء البدو .

(١) يلمسون على ظهره بواسطة اصابع ايديهم .

(٢) عجائب المخلوقات وغرائب الموجودات .

**الحريثي :** جهمان محمد ناصر الحريثي عضو مجلس الامة يناير ١٩٦٧ .

**حريجة :** حريق ، (انظر اطفاء) .

**الحريري :**

مدرسة متوسطة للبنين في حوللي نسبة الى محمد القاسم بن علي بن محمد الحريري ولد سنة ١٠٥٤م في البصرة وتوفى عام ١٢٢م من اللغويين العرب اشهر مؤلفاته (مقامات الحريري) .

**حريش :**

اعشاب بحرية متحجرة او هي اعشاب صلبة حرشا تشبه الصخور توجد في اعماق البحار .

**الحريش :**

يطلق على الدودة المعروفة بأم سبع وسبعين كايمة وتعرف بأم أربع واربعمين .



**الحريشا :**

تصغير حرشا ، وهي عشبة ذات اوراق مصوفه ترتفع حوالي مترين ذات زهور صفراء صغيرة ترعاها الابل .

**الحريص :** اسرة كويتية :

مرزوق الحريص من شهداء حرب الجبراء استشهد في اكتوبر ١٩٢٠

سالم غسانم مزعل الحريص عضو مجلس الامة يناير ١٩٦٣ .

**حريم :**

الحريم ، النساء الواحدة حرمة والجزء المخصص للنساء من المنزل يسمى حوش الحرم والآخر حوش الديوانية .

**كيصرية الحريم :**

سوق قديم كان يقع في المكان المعروف بدوار وزارة الدفاع اما اليوم فلهن سوق خاص حيث بنيت لهن مصطبات خاصة في وسط سوق مظلل وييمن فيه لوازم النساء ويعرف بسوق الحريم .

## الحرية :

منطقة لا وجود لها اليوم كان موقعها بالقرب من وزارة الارشاد والانبياء  
كانت مأوى للفساد والمفسدين .

## حَزَّ :

حز الخشبة بالسكين اي احدث فيها جزا بدون قطعها وحز اليد بالحبل او  
الخيط بمعنى ضيق عليها وهي لفظة عريية .

## ابو حَسَزَّ :

نوع من الخشب المربع يتخذه التجارون لنجارة الابواب والنوافذ ونحوها ،  
كما يتخذ اضلاعا لصنع استقف  
الاسواق والمخازن والمستودعات  
يصل خشب ابو حز الى الكويت جاهزا  
على شكل الواح مربعة يصل طول  
الواحدة حوالي اربعة امتار ولها رأس  
محزوز بعضهم يقطعها عند التسقيف  
وبعضهم يتخذها للزينة .



## حزازة :

قرحة مستديرة تصيب الرأس وتتسع وتفسق قشرة الرأس اذا تركت،  
تعالج بالكتابة حيث يكتب عليها (الملا) بعض الايات القرآنية وتعرف الحزازة  
عند العرب بالحزاز (1) يعتقد الاولاد ان الحماية من الاصابة بالحزازة هي  
قطع سبع شعرات توضع في ورقة ويحك بها الرأس . .

## حزام :

نطاق من الذهب كانت تنطق به العروس ليلة زفافها .

الحزيم : او الحزوم مرتفعات من الارض يكون ترابها خشن .

## حزاية :

حكاية تقصها الام او الجدة على الاطفال جمعها حزايوي ويسمىها البدو  
سبحانية والجمع سبحين (انظر سبحانية) .

(1) انظر كوبات (قوباة) .

وتقوم الجدة بقصص القصص والحكايات المثيرة والغريبة التي تشد  
الاطفال اليها وهذه القصص دائما تكون خرافية أو أسطورية تاريخية أبطال  
قصص السملو وليلى والذئب وابو زيد الهلالي وأم حسان وقيس وليلى  
وعنتر والمهلل وكليب وقصص حروب العرب في الجاهلية وعندما تنتهي الام  
من احدى القصص يطالبها الاطفال بالمزيد بقولهم : « بعد تولي . أو حازي  
بعد . . بس هاالوحدة . . ! »

وتبدأ الجدة حزايتها بقولها : صلوا على النبي وبعد ان يصلون على النبي  
تقول : « اللي جانا وجاكم خير لمانا ولماكم وشر تكداننا وتعداكم زور  
ابن الزرزور اللي عمره ما چذب ولا حلف زور ذبح بقعة وترس سبعة جدور  
وخلا اللحوم والشحوم على الصواني تدور » ثم تبدأ الام بسرده الحكاية  
وهذه المقدمة تتردد في بداية كل حزاية ولا يهتم لها الاطفال بقدر ما يهتمون  
لسماع كلمة صلوا على النبي ويسابقونها بترديد تلك المقدمة للتخلص منها  
سريعا والبدء في الحزاية ، وعندما تنتهي الحزاية تقول الام خَلَّصت  
ومَلَّصت وركبت حمارها وعنفصت !

حَزْر :

أو مَحْزَر ، صفة تطلق على الفاسد من الدهن والشحم والخلع وكذلك  
تقال للجوز أو النارجيل أو النقل والسبيل وجميع انواع المكسرات التي  
تحتوي على كمية من الدهون انها محزرة اذا عفنت رائحتها .

حَزْرَة :

صفة تقال للبخيل شديد البخل انه حزره اي ان امواله تتعفن عنده كما  
يتعفن الدهن دون ان يتصرف بها او يمتع نفسه واهله ويقال ان فلانا  
ماكو أحزر منه .

ابن حزم :

شارع في الشامية نسبة الى ابي محمد على بن احمد بن سعيد بن حزم  
الظاهري فيلسوف وفقهه اندلسي ولد في قرطبة سنة ١٩٤م اصبح وزيرا  
للخليفة عبدالرحمن الخامس سنة ١٠١٨ حسده فقهاء عصره ورموه بالزندقة  
بسبب آرائه الفلسفية وله من المؤلفات الفصل في الملل والاهواء والنحل ،  
الناسخ والمنسوخ ، جبهة الانساب ، الاحكام لاصول الاحكام ، جوامع  
السيرة النبوية ، طوق الحمامة ، ابطال القياس والرأي والاستحسان ،

التقليل والتعليل ، المفاضلة بين الصحابة . توفى عام ١٠٦٤م وفي عام ١٩٦٤ احتفل الاسبان في مدينة قرطبة بمرور ٩٠٠ عاما على وفاته .

**حَزَه :**

وقت ، وفلان هذي حَزَّته اي هذا موعد وصوله او سفره،والزرع الفلاني هذي حزته أي موسمه والحزة هي الوقت واللفظة عربية .

**هزوم :** (انظر حزيم) .

**حَسَّ :**

أحسَّ وأدرك وهي ان يشعر الانسان داخليا بما كان يدبر له دون ان يخبره احدا بذلك قيل انها « الحاسة السادسة » .

**حِسَّ :**

هو الصوت الذي لا يعرف مصدره او يخيل للانسان انه سمع صوتا ويقول « حِسَّ ، احدا ينادي » او حس حركة او حرامي فوق السطح !

**حسار :**

من اعشاب الربيع الاوراق ناعمة اللمس والسيقان مشعره ، لها زهور بيضاء صغيرة وبذورها داخل اكياس مجعدة ومقوسة طول الكيس نحو نصف بوصه .

**حَسَافَة :**

اسفي والتحسف هو المتأسف وفلان حسفني اي حدثني حتى أسفت(اسفني) وعندما يريد احدهم ان يشتري شيئا ولم يكن متأكدا من صلاحية ذلك الشيء والمدى بعيد يقول نشتره عن الحسافة اذ ربما يصلح ولن نندم على ذلك .

**حسان بن ثابت :**

حسان بن ثابت « شارع في الدسمة »

حسان بن ثابت « روضة في العضيلية »

حسان بن ثابت « مسجد في الدعية »

نسبة الى شاعر لقب بشاعر النبي ولد في المدينة المنوره سنة ٥٦٣م يعتبر من كبار الشعراء العرب . اول من نظم الشعر في خدمة الاسلام ، استفيد من شعره بمعرفة جزء كبير من تاريخ الاسلام ، توفى سنة ٦٧٤م



## الحساوي :

هو من ينتمي الى مقاطعة الاحساء شرقي المملكة العربية السعودية الجمع  
حساوية ، والحساوي ايضا من الاسر الكويتية .

### مبارك الحساوي :

مبارك بن عبدالعزيز بن حمد المبارك التميمي الاحسائي من رجال العلم  
والادب تولى التدريس في المدرسة المباركية .

عبدالرحمن الحساوي : - نوحذا .

عبدالعزيز حمد المبارك الحساوي : - طواش ومدرس قديم توفي سنة ١٩٤٠

مبارك عبدالعزيز الحساوي : - ولد ١٩٢٥

عضو المجلس التأسيسي سنة ١٩٦٢ وعضو

مجلس الامة في ٢٥ يناير ١٩٦٧ نائبا عن منطقة

القادسية .



### الحساوي : فنون العرضة

فرقة الحساوية : فرقة للعرضة تقيم احتفالاتها في الاعياد ومناسبات الفرح

الرسمية (انظر اولاد عامر) .

فريج الحساوية : يعرف ايضا بفريج الصوابر انظر (صوابر) .

### حَسْبَالِي :

يقول المتكلم حسبالي ولضمير الغائب حسباله أي ظننت وهو يعتقد

والكلمة من مقطعين «حس البال» يقول أهل شرق والحساوية عِبَّالِي تحوير

لكلمة أهل المرتقاب على بالي .

### حَسْحَاس :

رائحة الصوف أو الشعر عندما يحترق يقال : ريحة حسحاس والحسحاس

مصدرها حسحس وهي طريقة شوي الكرغان في النار للتخلص من الشعر

ثم طبخ ( الباجه ) .

### حَسْحَس :

الحسحة هي ان تأخذ غفرتك من احد اطرافها وتحاول ضرب اقدمهم على

تدنيه بالطرف الاخر تسبب اللسع المؤلم للقدم . وعندما تصيب العين تؤذيها وتؤدي الى العمى (انظر الرسم) .

### حَسَك :

عشب صحراوي سائح على الارض ، أوراقه تشبه البرسيم له ازهار صفراء وثمرته خشنة مكورة بطريقة حلزونية يحيط بها الشوك من كل جهة تعلق بصوف الغنم واوبار الابل .

### حَسْكَ :

يقال للناقة التي امتلأ وبرها بالحسك «حسكا» ، ويقال للجمل «حسيكان» أو «مَحْسُوك» .

### حسن :

من الاسماء تصغيره حسين ولكن الكويتيين لايصغرونه لان تصغيره حسين من الاسماء الرئيسية ايضا ولكن يمكن تصغيره على حسون حسن : فلان حسن رأسه أي حلق شعر رأسه عن آخره .

### الحسن البصري :

شارع في الكويت نسبة الى ابي سعيد الصن بن الحسن بن يسار البصري ، فقيه ومتصوف زاهد ولد في المدينة سنة ٦٤٢م اشتهر بالفصاحة والحكمة توفى في البصرة ٧٢٨م من تلاميذه واصل بن عطا .

### الامام الحسن :

شارع في الكويت نسبة الى الحسن بن علي بن ابي طالب ولد سنة ٦٢٤ توفى ٦٦٩م .

### براحة ابن حسن :

من براحات شمال المرقاب المشهورة لا اثر لها اليوم والتسمية نسبة الى الحاج عبدالعزيز ابن حسن من اهالي الكويت .

### حسن البناء :

شارع في الكويت نسبة الى مؤسس جمعية الاخوان المسلمين ولد ١٩٠٦ داعية اسلامي لقب بالمرشد العام له « مذكرات الدعوة والداعية » قتل سنة ١٩٤٩ .

**بندر حسن :**

بندر صغير لرسو السفن شرق بندر الشويخ قرب «الوطيه» .

**مشاري الحسن :**

مشاري الحسن البدر ولد ١٨٥٣ ، عضو مجلس المعارف ١٩٣٦ توفى ١٨  
يناير ١٩٦٣ .

**جاسم مشاري الحسن :**

ولد ١٩٢٥ وكيل وزارة العدل ١٩٦٢ .

**حسو :**

بئر ، جمعه حساوه في لفظ البدو والقرويين ومن الحساوة المعروفة حسو  
الظبي وحسوان .

**حسوني :** طائر صغير ، جميل الشكل يعرف بالحسون .

**حسين :**

من الاسماء ، يصفره الكويتيون بقولهم حسينوه ، وكنيته «ابو علي» وكل من  
اسمه حسين يلتقب بابي علي وكذلك «علي» يقال له ابو حسين . حسين  
ليس اسما اصليا ولكنه تصغير «حسن» وقد شاء ذلك علي بن ابي طالب  
(ض) حيث اطلق على ابنه الاول اسم حسن ثم جاء الابن الاصغر وقسال  
ذاك حسنا وهذا حسينا تصغيرا لاسم حسن .

**ابن حسين : (فرقة ابن حسين)**

فرقة غنائية شعبية تقدم اغاني البحر والعروضات البحرية وصاحبها  
حمد بن حسين كما تقوم باحياء حفلات الطرب والانس الغنائي في المناسبات .

**ابو حسين :** تطلق على من اسمه «علي» .

**وابو حسين :**

اسم يتكرر في الادب الشعبي الكويتي ضمن قول يردده الاطفال والامهات  
لاطفالهن ويزعمن انه عمهن أو عمهم وهو خبير بمعرفة الايام وعدد السنين  
والحساب ويسالونه كما باقي على عيد رمضان فيجييبهم بان الباقي هو  
سبعة ايام تمام .. (فقط) على هذا النحو : قلت يا عمي يابو حسين چم  
باقي على عيد رمضان ؟ قال : سبعة ايام تمام ، احاديها وابدائها وضرب

القوس (١) ممدتها ، خرجه برجة (٢) طاحت بالماء قالت وش (٣) .  
وهذه الكلمات يسبقها مقدمة تختلف الواحدة عن الاخرى الا انها تلتقي عند  
« قلت يا عمي يابو حسين » .

(انظر : حدارجا بدارجا — انسظر حدية بديه) .

**أم حسين :** أم حسين اظنها زوجة ابو حسين !  
يتردد ذكرها عند نزول المطر حيث يقوم ابناء القوي بترديد ذلك النشيد  
ليزداد نزوله عقب دعواتهم تلك :

يا ربنا عطنا المطر الزين      حتى تزعل أم حسين  
ونساكل تمرها الزين      ونخلي لها التمر الشين

**عبدالعزیز حسين :**

(عبدالعزیز ملا حسين عبدالله التركيت) ولد سنة ١٩٢٠ تخرج من الازهر  
الشریف (كلية الشريعة سنة ١٩٤٣) ومن معهد التربية العالي سنة ١٩٤٥ ،  
تولى ادارة بيت الكويت في القاهرة خلال  
الفترة ١٩٤٥ — ١٩٥٠ واصل دراسسته في  
الخارج ثم حصل على شهادة تربوية من لندن  
سنة ١٩٥٢ ثم اصبح مديرا لدائرة المعارف  
خلال الفترة من ١٩٥٢ — ١٩٦١ مثل الكويت  
في اول اجتماع للجامعة العربية عقب انضمام  
الكويت في ٢٠ يوليو ١٩٦١ عين سفيرا في  
الجمهورية العربية المتحدة في ٢٠ ديسمبر  
١٩٦١ ثم اصبح وزيرا للدولة لشؤون مجلس  
الوزراء الكويتي ١/٢٨/١٩٦٣ واستمر في  
منصبه حتى ١٩٦٥ .



**عبدالمجيد محمد حسين :**

وكيل وزارة التربية المساعد للشؤون الثقافية .

- (١) بعضهم يقول : السيف .
- (٢) تنتهي المسألة عند معديها وبعضهم يلحقها بقوله : «مخيزيز والا اكنية او تبي ترمة العترب  
او الحية » .
- (٣) بعضهم يقول نش أو تش أو بش .

### شارع حسين بن علي :

شارع في الكويت نسبة الى حسين بن علي السسييف من كبار نواخذة الطواشيه في الكويت .

### الحسن بن علي :

شارع في الكويت نسبة الى الحسين بن علي ابن طالب ولد سنة ٦٢٥  
تولى الخلافة في الكوفة قتل ٦٨٠ .

### عبدالله حسين :

( عبدالله حسين العلي الرومي آل سيف ) ولد سنة ١٩٣٤ اديب كويتي  
اشترك في تحرير مجلة الايمان كما انخرط في سلك التربية وعين ناظرا  
وانتقل الى سلك السياسة واصبح وزيرا مفوضا في وزارة الخارجية في ٤  
يوليو ١٩٦٢ وتولى ادارة الصحافة والثقافة ثم التحق بالبعثة الكويتية في  
تونس حتى ٢٧ مارس ١٩٦٣ عين سفيرا بوزارة الخارجية الكويتية في ٦  
ابريل ١٩٦٤ ثم سفيرا في المغرب في ٢٩ يونيو ١٩٦٤ ثم سفيرا في الجزائر  
في ٣٠ يوليو ١٩٦٧ .

### محمد ملا حسين :

شاعر واديب كويتي عضو في المجلس البلدي في ١٧ يونيو ١٩٦٤ و ١٩٦٦ .

### الحسينان : اسرة كويتية .

ملا سالم الحسينان تولى التدريس في المباركية .

يوسف عبدالله الحسينان صاحب مدرسة اهلية ١٩٤٦

عبدالرحمن بن عبدالعزيز الحسينان من شهداء معركة الجهرا اكتوبر ١٩٢٠

### حسينه دندل الدلو :

من اهازيج الاطفال . ويقولون «كغرا حسنه» من الفاظ السخرية والايذاء .

### حسّيني :

من طيور الربيع يدعى (دقناش) وهو انثى چلب الاشول(١) موطنه شرق

افريقيا وهو طائر مهاجر لون ريشه اسود وفوق ظهره وبطنه بياض .

فرخ الحسّيني : طائر من صغار العصافير .

عبدالقادر الحسّيني : (شارع في كيفان)

(١) من الطيور .

نسبة الى المجاهد الفلسطيني عبدالقادر الحسيني استشهد في حرب فلسطين ١٩٤٩ .

### الحسينية :

مقر يتخذ لطائفة الشيعة يقرأون فيه الادعية ويضربون فيه صدورهم قيل ان بعضهم يضرب ويلطم وجهه حدادا على مقتل الحسين بن علي ابي طالب في يوم عاشورا وهناك ايام خاصة بالشيعة تقام فيها التعازي والمآتم في الحسينيات، والشيعة في الكويت من اصل ايراني وحساوي وعربستاني ولكل طائفة حسينية خاصة بها حسب مذاهبهم الفرعية كالشيخة والجعفرية والاخبارية والاصولية ونحوها وفيها يلي نذكر بعضا من اسماء تلك الحسينيات في الكويت من ذوات الالقب :

الحسينية الخزعلية ، الحسينية العباسية ، الحسينية الزينية ، الحسينية الاخبارية (الممرانية) حسينية بهشت (الجَنَّة) حسينية التراكمه ، الحسينية الجعفرية . وهناك حسينيات اخرى كثيرة منتشرة في المناطق التي يكثر فيها العجم والحساوية تحمل اسماء اصحابها .

### حششا :

من انواع القسم ، عندها يقسم احدهم بالنفي يقول : « لا حشا » وقد خف استعمال هذا القسم بعد اخذ بعض الخبثاء بحورن كلمة حششا الى حشف ! وكلمة حشا عند القرويين والبدو بمعنى اخذ بالجملة كأخذ الحبوب او التراب .

ويقال ان فلانا قاعد يحشي ثليلة او يحشي حجرة او حضنه او يحشا الماعون ترابا أي يملأ الوعاء شيئا من غير السوائل والحشي من الحشو .

### الحشاش :

الحشاش هو من يقوم بقطع الحشاش من الصحراء ويجمع ذلك الحشيش ويبيعه في المدينة جمع حشاش حواشيش ، كان الحواشيش في الماضي يلقون سوقا رائجة لحشيشهم حيث كان يباع بالخيشة او الكوم ويشتره الاهالي علفا للاغنام .

### الحشاش : اسرة كويتية

### حشر :

أي خنق وفلان حشرنا بالدخان أي ان ناره غير متقدده مما سبب كثرة

الدخان والحشر هو يوم الحشر والقيامة ، وجاء في الامثال الكويتية :  
« حشر مع الناس عيد » وهذا المثل يصور التكتل الجماعي مع ما في ذلك  
من مشقة .

### حُشَف :

الحشف هو التمر — اليابس — يفسد ولا يصلح الا للماشية والاعنام  
والحشف جمع حُشَفَة .

### حشم :

حُشْمُ أَي اكرم وَقَدَّرَ ويقول القائل : « انا حشمت فلان علشانك لانه لا يستحق  
الحشمية » ، ويقال خدم السلطان وحشمه أو الشيخ والحشم يبارونه  
اي الحاشية والخدم . وجاء في الامثال : « تُحْشَمُ الخنيزه بِضَفِّ الجَتِّ » .

### الحَشْمَا :

نبته ذات اوراق مكسوة بالشعر ، اغصانها حريرية ، زهورها صفراء ،  
وجذعها خشبي تنبت في سفوح مرتفعات الظهر في الربيع .

### حشوو :

الحشوو هو ملء الكيس أو الصندوق بالاشياء نحو حشو المخدة بالقطن أو  
التبن وحشو الصندوق بالاعراض .

### الحشوو :

من انواع تجميل الطعام يكون فوق الرز أو الجريش يفرش فوقه طبقة  
من الحشو والحشو عبارة عن بصل ولومي اسود مسحوق وبعض  
البهارات كالفلفل والهيل والزعفران وبعضهم يضيف اليه انصاف النخي(1)  
ليعطي الاكل نكهة طيبة .

حشيش : مطرگ حشيش ، عصفورا ، انظر مطرگ .

### حشيش الحمار :

من النباتات الصحراوية يغرم بأكله الحمر .

### حصار :

الحصار الاقتصادي : حصار بريطاني فرضه الانجليز على البضائع  
الكويتية الصادرة وكانت الكويت قد اتهمت بانها كانت ممرا لتصدير

(1) حصر .

الاسلحة الى فلسطين حيث الصراع بين الانجليز والأتراك في الشرق الادنى اثناء الحرب العالمية الاولى وقد ابتدا الحصار في فبراير ١٩١٨ وتضررت الكويت كثيرا من جراء ذلك الحصار وخاصة وانه لا موارد للكويت انذاك سوى المسابلة وجاء هذا الحصار ليضيف عبئا ثقيلا على ما جرته الحرب العالمية الاولى على المنطقة وفي ١١ نوفمبر ١٩١٨ وضعت الحرب العالمية اوزارها واعلنت الهدنة في العالم المتصارع وبعد اسبوعين من توقف الحرب رفع الحصار عن الكويت في ٢ ديسمبر ١٩١٨ وقامت انجلترا بدفع تعويضات الى حكومة الكويت قدرها ٣٠٠.٠٠٠ روبية أي ٢٢٥٠٠ ديناراً وقيل ٤٨٧.٠٠٠ روبية ووسام منحوه الشيخ سالم .

### **حصان البحر :**

من الحيوانات المائية يعرف باسم وز او بزيزي .

**أكلة الحصان :** من العاب الجنفة .

### **حصان ابليس :**

نوع من الحشرات النباتية يشبه الجرادة الا انه دقيق جدا وله ارجل طويلة ولونه اخضر تماما ، وحصان ابليس تسمية اطلقها البدو على الدراجة .

### **حصاية :**

لؤلؤة كبيرة جدا من النوع الذي ترصع به تيجان الإباطرة والملوك الجمع حصابي .

### **حصبة :**

المرض المعروف يصيب الاطفال ويسبب بذورا في الوجه في السنوات الاولى للمولود وكل طفل لا بد وان يصاب بالحصبة لانها من طبيعة نمو الطفل بعضهم يعالجها عبنا لان الحصبة تبرا تلقائيا ولكن العلاج يعطى خشية المضاعفات .

### **حصَر :**

الحصر هو احتباس البول بسبب حصو تصاب به الكلي يعالج بدواء مذوب للحصو اما اذا استحكمت الحصوة فلا بد من اجراء عملية لازالة ذلك الحصو الذي ينمو في الكلي .



## ساطع الحصري :

(شارع في منطقة السالمية) نسبة الى ابي  
خلدون ساطع الحصري ولد في اليمن ١٨٨٠  
من كبار رجال التربية العرب له مؤلفات كثيرة  
جلها يطالب بتوحيد البلاد العربية تولى وزارة  
المعارف السورية وأسس نظم التعليم الحديثة  
في العراق ومعهد الدراسات العربية العليا في  
جامعة الدول العربية توفى في العراق ٢٤  
ديسمبر ١٩٦٨ .



## حصم :

الحصم هو الحما ، يلفظه البدو حما وأهل القرى يلفظونه حصو وأهل  
المدينة يقولون حصم ثم سمي صلبوخ ويتخذ في الوقت الحاضر للإضافة مع  
مواد البناء ويباع الحصم بالقياس بالتر أو القدم المكعب حيث يوضع في  
حوض خاص من الخشب ثم يقاس عند البيع ، ويجلب من بعض المواقع  
الشمالية والوسطى والجنوبية من اراضي الكويت .

## أم الحصن :

ارض رملية في ساحل العدان بالقرب من الفنطاس كان يؤخذ منها الرمل  
لاستعماله في مواد البناء الى جانب الاسمنت .  
قيل ان سبب التسمية يعود الى نوع من القواقع المتحجرة تشبه حصان  
البحر شوهد بعضها ولكن خالي(١) قال : من قال ذلك؟! ان الحصن هي  
الحصاينا ، والحصاينا جمع حصنى وهو الثعلب كانت حجوره تملأ المنطقة  
فيما مضى (انظر حصنى) .

## أم الحصن :

الحصن هنا جمع حصان وهي لعبة من ألعاب الاطفال في العيد عبارة عن  
مجموعة من الخيول الخشبية تتدلى من قضبان مثبتة في مضلة مستديرة  
وتدور حول نفسها حيث يركب الاولاد فوق تلك الخيول أو الحصن  
الخشبية .

(١) خال المؤلف !!

ان أول ما يُركّز من أم الحصن عمودها الفقري الذي يستبشر برؤيته الاطفال  
لانه يعني اقتراب عيد الفطر السعيد وذلك العمود يصل ارتفاعه الى  
حوالي ثلاثة امتار براسه مسمار غليظ يثبت في محور المظلة حاملة الحصن  
وبعد انتهاء عيد رمضان تنقل وسائل اللهو والعباب الاطفال ما عدا ذاك  
العمود الذي يبقى مثبتا في الارض كالمسلة حتى العيد الكبير ( عيد الضحية) .  
ولا زالت أم الحصن في مقدمة العباب العيد رغم تعدد وسائل اللهو  
والالعباب .

### حَصْن :

التحصن هو عند الكويتيين التسمية والتعود بالله من الشياطين كأن تقول  
الام لوليدها « تحصنت عليك بالله وشياطين خلق الله » وهو دعاء أن  
يحفظه الله من الشرور .

### حِصْنِي :

ثعلب الصحراء ويعرف بالواوي  
يعيش على الارانب والجرابيع  
والجراد وبعض الزواحف ودجاج  
البدو اذا تيسر له ذلك (انظر ابو  
الحصين) .



### حصه :

من اسماء النساء واطنه تحريف لاسم حفصة أو انها يراد به حصة فعلا  
على اعتبار انها حصة من الله أي قسمه، أي وحظ ونصيب .

### حصير :

فراش ينسج من الخوص والبعض ينسج من الجولان في البصرة أو اعواد  
النسل في القطيف وجمع حصير حُصْر وحصران .

### ابو الحصين : (ابا الحصين) أو الحصني

هو الثعلب وجاء في معاجم اللغة انه الثعلب والتسمية مصغرة من  
حصن وقيل أن سبب تسميته بالحصين ذاك لانه يحصن نفسه من المضار  
عن طريق التحايل والاملات من اعدائه بذكائه وخبثه كما ورد في قصص  
الحيوان ( كليلة ودمنة ) لعبدالله بن المقفع ونحوه من القصصين .

وقيل ان الحصن المقصود هو جرة الذي يتحصن به ومشهور عن الثعلب ان لجرة عدة ابواب يستطيع الافلات من ايها اذا ما رابط اعداؤه عند باب جره حتى يياسوا وباب جحر الثعلب يسمى (تَطَّاكِه) يوصف المخادع من الناس بانه حصنى اي مراوغ .

ومن الامثال التي تقال عن ذكاء الثعالب بان احدهم وقع في احد الفخاخ وانقطع ذيله ولما عيَّره ابناء جنسه من الثعالب بان ذيله مقطوع قال لهم ساخرا انني-الان - اسعد حالا عما كنت عليه في الماضي حيث اصبحت خفيف الحركة سريع الجري عند ما يطاردني الاعداء ولو كنت اعلم ذلك لقطعت ذيلي منذ زمن طويل انني آسف على تلك الايام التي كنت اجر خلفي ذيلا ثقيلًا ! كان الثعلب يقصد في قوله هذا ان يشرع اصحابه بقطع اذيالهم لكيلا يكون مثال سخريتهم وقيل في هذا «مثل ابو الحصين يوم انتقع ذنبه سعى لقطع اذنان الحصان» يقال هذا المثل لمن يقع في الخطأ ويسمى لتحصين ذلك لبني قومه لكي يقعوا في الخطأ نفسه .

جاء في الامثال : « قال من شاهدك يا ابا الحصين ؟ قال اذني » يقال هذا المثل لمن تسأله عن شاهد يؤيد كلامه فيحضر لك شاهد من اهله ومناصريه

### حصين الداب :

نوع من الخنافس الصحراوية كبيرة سوداء مرقطة بالابيض .

### حزرموت :

(شارع حزرموت) شارع في الخالدية نسبة الى بلاد الحضارم في اليمن الجنوبية، بعد استقلال اليمن الجنوبية في ٢٠ نوفمبر ١٩٦٧ قسمت الى ست محافظات واختفى اسم حزرموت الذي كان معروفا منذ قرون طويلة وقد تم ذلك بقصد محو التكتلات الاقليمية والقبلية في اليمن الجنوبية .

### حَصْنِيي :

من اصطلاحات البدو يقصد به الشخص الذي لا يحتل الاستفزاز ونحو ذلك

### حَطَّ :

اي وضع تقول البنات في انشودة لهن (دور دور يا لبطه) .

لالمن ابو من حَطَّه  
وانسوية راحت للبر

دور دور يا لبطه  
ما حطه الا سوية

واتحطه بالصواني  
خوالي يا دلالي

تجيب العيش الاحمر  
على جبة خوالي

وهنساك لعبة يؤديها الاولاد والرجال بقصد التسلية تعرف بلعبة « حط الطير طار الطير ». وشرح هذه اللعبة هي ان يجتمع اثنان او اكثر ويجلسون في حلقة مستديرة ويقوم احدهم بالبداة بقوله : حط الطير، ثم يضع كل منهم سبابته على الارض ثم يقول : طار الطير فيرفعون اصابعهم بسرعة وفي وقت واحد ثم يقول مرة ثانية حط الطير ويضعون اصابعهم وهكذا عدة مرات حتى يقول قائدهم فجأة طار «بو خضير» فمن يرفع سبابته يكون مغلوبا اذ في هذه الحالة لا يجب ان ترفع الاصابع لان الاصابع ترفع فقط عندما يطير الطير .

**حَطَب :**

طاح الحطب» تعبير يقال على غرار « تكسر الجليد » يقال في التوصل الى اتفاق او حل طيب في النهاية ويأتي هذا الاتفاق بعد تصلب وتصميم على الرفض .

**حط بالك :** خذ بالك اي انتبه من انتباه البال واليقظة .

**حط باله :** لاحظ ، ووضع نصب عينيه . انتبه .

**حطبي :** طائر يعرف بنفار الخشب .

**حط فلوسك بالشمس واقعد بالظلال :**

من الامثال الكويتية يحث على الاقتصاد واستثمار رؤوس الاموال وعندما تكون نقودك تسير سيرا حسنا في حى التجارة فعليك ان تجلس في الظل مرتاح البال والضهير .

**حَطَّه :**

سهم والمحاطط او الحطاط هي الاكتتاب والاسهم او المساهمة في اي شيء .

**حَطِين ( شاع حطين )**

شارع في القادسية نسبة الى قرية حطين من قرى فلسطين فيها وقعت معركة حطين الشهيرة بين الصليبيين والمسلمين بقيادة صلاح الدين الذي انتصر عليهم سنة ١١٨٧م .

## حظّار :

مجموعة من الصخور البحرية الكبيرة .

## حظرة :

حظرة تنصب من أعواد القصب لصيد الاسماك بالقرب من الساحل تدخل فيها الاسماك وتتيه بين حواجزها ويصعب خروجها وعندما ينحسر الماء يأتي الصياد ويلتقطها بيده . الجمع حظرات والحظرة وموقعها تمتلك كتطعمة الارض وعند صاحبها سند ملكية ومن امتدت يده الى اسماك الحظيرة لقي الجزاء .

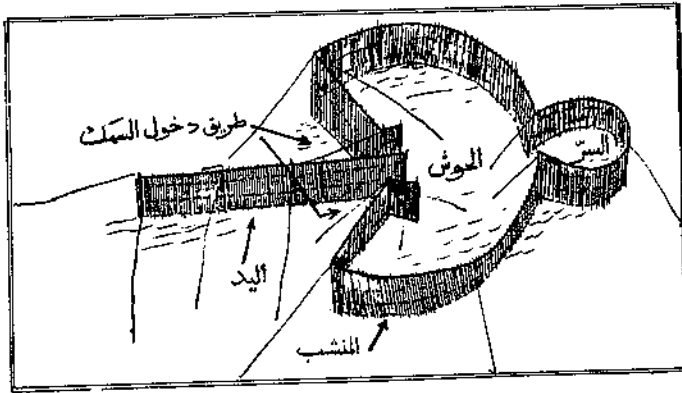

## حظك نصيبك :

أكياس صغيرة من الورق يوضع بها بعض الحلوى والصور والاقلام والوصاويص ونحوها وتعلق تلك الاكياس ويشتريها الاطفال ليروا حظهم ونصيبهم في تلك اللعب. وحظك نصيبك يلفظها بائع القطاعي حيث يقول : «لا تشكّي اخذ حظك نصيبك» .

## حظه يكسر الصخر :

من الاقوال الكويتية ، يقال للانسان المحظوظ وحظه من القوة بحيث يكاد ان يفلق الحجارة .

### حف : (بفتح الحاء)

حف أي لابس بهدوء بالاطراف من الحافة .  
والحف (بكسر الحاء) من الاسماك المستطيلة الرفيعة له لون ابيض .

### حُفْرَه :

الحفرة موقع من الارض يحفر لغرض اتخاذ الطين لبناء المساكن القديمة وتتجمع فيها مياه الامطار في الشتاء ومن اشهر الحفر في الكويت وقد ردمت حفرة ادغيم ، حفرة ادريس ، حفرة افريج ، حفرة الحميد ، حفرة طَبِيح ، حفرة الروضان ، حفرة الرشيد .

### حفصة : (مدرسة حفصة المتوسطة للبنات)

مدرسة متوسطة للبنات في حوللي على الطريق الدائري الرابع نسبة الى حفصة بنت عمر بن الخطاب زوجة النبي محمد (ص) ولدت ٦٠٣م عرفت بالصَّوامة القَوامة توفيت سنة ٦٦٥م .

### حفيز : OFFICE مكتب .

### ابن حَكَّان :

الحَكَّان اصلها حقان والتسمية اما انها اطلقت بسبب مهنة صناعة الحاقين (القموع) او ان الحقان هو من يتولى حقن القرب او الاوعية بالماء او الدهن ونحو ذلك او انها اطلقت بمعنى صاحب المعدل ، حيث يقال للشخص العادل هو انسان حَقَّاني، لا يعتدي على حقوق الغير ولا يبخسها .

### مقبرة ابن حَقَّان :

الحقان اسم لاسرة كويتية ومقبرة ابن حگان مقبرة قديمة تقع في المطبة بالقرب من منتصف شارع الشيخ احمد الجابر وقد الحقت هذه المقبرة بمدرسة النجاح حيث اصبحت ساحة للمعب المدرسة .

### عبدالله الحقان : نوخذا

### حقك بالبايت مو بالفايت :

من الامثال الكويتية ، (انظر بايت) .

## حكايات من الكويت :

كتاب الفه الاستاذ عبدالله النوري ، يضم مجموعة من القصص القصيرة الواقعية .

## حَكَرَ : أي حاصر

والمحكر ، بيت للحمام يتخذ من علب الصفيح أو الصناديق الخشبية أو من الطين تأوى اليه طيور الحمام .

## حُكْمٌ :

من اصطلاحات اللاعبين اثناء لعبة الجَنجفة عند حلول الورقة الرابعة .  
وخال الحكم . ورقة رابحة .

## حَكَّوكةٌ :

تشرة صلبة من الطعام تتكون في قساعة القدر بسبب الحرارة يكون لها طعم طيب ولذيذ اذا كانت دسمة او وعلق بها بعض اللحم ويقول البـدو في اقولهم ( طعم الزاد بحكاكة الجدر ) يقال هذا عندما يقول احدهم انني لا اشتهي الطعام واكتفي بتلك الحكاكة من القدر .

## الحكيم :

تسمية اطلقت على الطيب في بداية عهد الطب في الكويت وقد رفض الكويتيون هذه التسمية لان الحكيم هو الله سبحانه وتعالى .

## حَكَّ (حق) :

يلفظها الكويتيون كأداة تعني «لأجل» ، نحو هذا القلم «حَكَّكُ» بمعنى لك وهذه الورقة حَكِّي . بمعنى تخصني .

## حُكْبٌ : (حقب)

من اصطلاحات البدو يقصد به حبل يربط به الكور (الشداد) على ظهر الجمل عند المؤخرة .

## ابو حَگَب : (ابو حَقَب)

من سباع الطير لون ريشه اسود وقليل من البياض ويسمى «المُعَيَّب» وهو غير العقاب ، جاء في قواميس اللغة ان العقاب طائر من الجوارح يصيب الجرذان والارانب (1) ويسميه الكويتيون «ابو حَگَب» والحقب في اللغة حزام حول الخصر .  
والحقب ايضا بياض ظاهر في اصل الظفر ، ولعل التسمية تعود الى احد السببين ويشاهد ابو حقب يحوم دائها فوق البيوت علَّه يشاهد فريسة له ويسمى في العربية الصقر الحَوَام .  
اشتهر بأكل الفطيس .



## حَگَر : احقر

عندما يناديك انسان أو يحدثك لا ترد عليه وبذلك تكخره ، جاء في الامثال «الحِگَران يقطع المصران» .

## حَگَرُوص : (حَقروص)

من القاب بعض البـدو ورد ذكره في مثل يقول «بلشه ابن حكروص» انظر (بلشه) .

## حَلّ :

فلان حلّه بطنه اي اصاب باسهال، والمسهل هو الحلول ويتقال فلان شارب حلول اي مسهل ، هو عادة «عشرج» اي سنامكي ، وفلان حل محل صاحبه اي خلفه في مكانه .  
والحل هو الدهن النباتي نحو حل السهمس أو حل النارجيل تتخذه النساء لدهن شعورهن ويضاف الى ما تحشّى به شقوق السفن من قنيل ولباد ليمنع تسرب المياه الى الداخل .  
والحل : هو صحيح المسألة الحسابية .

## حَلّ لسانك كل الناس تصير حِلانك :

من الامثال يقول ما دام لسانك حلو فلا شك انك ستكتسب الكثير من الاصدقاء .

(1) ويضيف الكويتيون «الدجاج» ايضا في قول لهم معروف !



## حَلَّات الثوب رِقْمَتَهُ مِنَّهُ وَفِيهِ :

من الامثال الكويتية انظر (ثوب) .

## ابن حَلَّافٍ : (بطي بن حَلَّاف)

شيخ عشيرة السعيد من قبيلة الظفير من اتباع باشا السعدون زعيم قبائل المنتك جنوب العراق ، قطع الطريق على قافلة تجارية كويتية ونهب اموالها سنة ١٩١٠ ولما علم الشيخ مبارك الصباح بهذا الاعتداء جهز جيشا لتأديب ابن حلاف واتباعه ، وكانت تلك الحادثة سببا في وقوع معركة هدية ، (انظر هدية) .

## الحَلَّال :

هو الملك والثروة يقول البدو قَلَّ المطر ومات الحلال، أي الماشية والابل بسبب الجفاف ويقول المتحدث هذا حلالي أي ملكي .

## ابن الحلال :

و بنت الحلال لفظ يقوله المتكلم عندما يتكلم بالخير عن فلان نحو ان فلان ابن حلال أي طيب السمعة ! او عندما يتحدث الى احدهم بقوله : يا ابن الحلال الموضوع كذا وكذا او يا بنت الحلال اسمي الكلام ونحو ذلك .

## ابن الحلال عند ذكر طارية :

عندما يتحدث اناس عن شخص ما بالخير يصادف ان يمر بهم ويمجبون للمصادفة ويقولون له «ابن الحلال عند طارية» أي عند ذكراه لقد كنا نتحدث عنك، ويُسَرُّ لذلك ويشاركهم الحديث اما اذا كانوا يتحدثون عن شخص يكرهونه ومر بهم قالوا : «اذا طريت الكلب زُهَّب العصا» (انظر اذا اطريت الجلب ولمَّ العصا) .

## الحلاوة :

الحلاوة جمعها حلاو وهو ما يعرفه الاطفال من قطع السكاكر المعبولة مع بعض الحمضيات او الموالح او الشيكولاته وهي انواع منها : صدر العُكْرَب ، حامض حلو ، مَكُوَّة العبد ، البرميت ، حلاوة نارجيل ، جبدة الفرس ، بيض الصعو وقد ذكر شرح هذه الاسماء وغيرها في مواقعها (انظر تلك المسميات) .

**الحلاوة :** المكائنة ، الإجرة ، الحَلْوَان .

**حَلَّوِي :**

من انواع التمر بلحته صفراء مستطيلة وحلوة ورطبة لذيذ ويصبح تمرا يصل من البصرة كما انه يظهر في نخيل الجهرا .

**خَمِيسُوهُ حَلَّوِي :**

مكين من السذجاء وقيل انه مجنون يركض وراءه الاطفال ويصفقون وهم يرددون «خَمِيسُوهُ حَلَّوِي ياكل تمر خُصْرَاوِي» . «انظر خَمِيسُوهُ» .

**حَلَّايَا :**

يقال : فلان شين الحلايسا اي تبيح المنظر وعندما يقال فلان زين الحلايا فلا يعني انه جميل المنظر لان (زين الحلايا) تعطي معنى السخرية لانه لا يقال زين الحلايا .

**شين الحلايا :** من الطيور تبيح المنظر انظر (شين) .

**حلبه :**

جمع حلب وهي الحبوب المعروفة صغيرة جدا ومربعة الشكل ولونها اصفر تتخذ علاجاً لبعض الأمراض قيل انها تغلى بالماء ويشرب ماؤها لعلاج السعال وقيل تسحق وتضاف الى طعام النساء لتقويتها كما انها تضاف الى بعض البذور وتتخذ علاجاً لضعف الباءة كما تُفَوَّح ويشرب ماؤها لعلاج الصدر وبعضهم يجرشها ويلهبها .

**حلبة :**

حلبة حمراء يختلف شكلها عن الحلبة الاصلية تتخذ دواء مقويا اثناء ايام الحيض بعد اضافة قليل من بذور الجزر والماء .

**الحلبة النجدية :**

حلبة عادية الا ان لونها الاصفر يبيل الى الخضرة كما انها اكبر حجماً من الحلبة .

**حَلَّتْ :**

لعبة من ألعاب الاطفال وهي ان يؤتى بصخرة او خشبة بحجم الطسابوقة او مسمار يثبت في الارض ويربط حبل طوله حوالي المترين بتلك الطسابوقة

او المسمار وَيُكَلَّفُ احد الاولاد «المكاريذ» الذي اختير بطريقة التـرعة ليمسك بالطرف الاخر من الحبل ويقوم الاولاد بوضع غـترهم فوق المركز وهو طرف الحبل المربوط ، ويقوم الولد الماسك بطرف الحبل بالدوران حول (الاغتر) المكوّمة ليحييها من الاولاد الذين يسعون لاستعادتها ويجاهد بكل همة للحيلولة دون ذلك ولكن الاولاد وكثرتهم تجعلهم يخطفون الغـتر الواحدة تلو الاخرى وعندها يكون ماسك الحبل خاسرا ثم يَعْجَل الاولاد غـترتهم وينهالون ضربا على الولد الذي لا يخلصه من الضرب الا مسكه لاحدهم وعندما ينتهي من العذابين عذاب الدوران كالثور المعمم وعذاب الضرب تعاد اللعبة مرة اخرى حتى يتعبون .

### حَاتِيْت :

من العقاقير الطبية يسميها البعض « صَبْغَة ربح » ويسميها البدو ونحوهم « ابو جيبيد » تتخذ علاجاً لطرد الغازات الباطنية وتساعد على هضم الطعام عن طريق كسرها ولهمها وبعضهم يتقعمها بالماء ويدهن بها الجروح كيلا تستشم واشتتام الجروح هو تعرضها للروائح العطرية التي تزيد من تورمها اما المربوح (1) من الناس أي ان مرضه بسبب تغير الهواء المفاجيء أو عدم درايته ومراعاته لنفسه وخرجه في الجو البارد بعد الدفاء يصاب بهرض يعالجه بعضهم بربط قطعة صغيرة من الحلتيت في طرف غـترته ودهنها في احدى فتحات انفه لكيلا يشم الروائح الطيبة ويزداد مرضه وان الرائحة العفنة التي يشمها من قطعة الحلتيت تساعد على الشفاء !

### حَاحِل :

أي زحزح ، وفلان تحلحل عن مكان بمعنى تزحزح وحلحل الشيء أي جرجره بسبب ثقله .

### حَلْگَه :

حلقة من الحديد احد مفاصل السلسلة او حلقة يندق بها الباب بشمابة جرس وقد ورد اسم الحَلْگَة في احدى لعب الاولاد بقولهم : «مقص لو موس لو حلقة لو دبوس ؟» انظر مقص .

(1) المربوح غير انرياحي !

## حلم :

الحلم هو الرؤيا في المنام وعندما يشاهد أحدهم حلما عجيبا أو غريبا يقوم في الصباح ليقص على أهله ذلك الحلم مبتدئا بقوله : « البارحة بالحلم شفت چن » وچن هذه تعني «كأن» نحو شفت چنى امشي بالبر أو السوق أو شاهدت كذا وكذا من الأقارب ويقوم أفراد الأسرة بمحاولاتهم لتفسير ذلك الحلم حسب اعتقاداتهم واجتهاداتهم منهم من يقول يبي يجيك فلوس ! والثاني يقول الأرض الخضراء تعني الجنة والثالث يقول مشاهدة القط يعني عدو والرابع يقول المطر حرب وآخر يقول ما دبت شاهدت فلان فانه سيزورنا اليوم أو سيأتي منه مكتوب !  
وهناك حلم مفرع يشاهده الإنسان ويحاول الاستفائة ولكنه لا يستطيع ويسمى (جذام) .

## حِلْمَة :

الحلمة هي بزبوز ندي المرأة ! والحلمة هي مصاصة الأطفال يلهمون بها والحلمة اسم يطلق البدو على نوع من القردان الكبيرة جدا يعلق في اثناء الأبل يبتلىء بطنه بالدم وينتفخ ويصبح بحجم حبة الفول الصغيرة ولونه رمادي .

## حلواية : (حلوايوه)

نوع من الأسماك تصطاد في جون الكويت بالقرب من الفرضه في موسم الربيع وحجمها وشكلها يشبه السمك الزبيدي الا انها سوداء تقريبا وتسير اسرابها خلف اسراب الزبيدي ولذا تعرف بخادمة الزبيدي أو عبتها أو جاريتها لانها تجري وراءها .

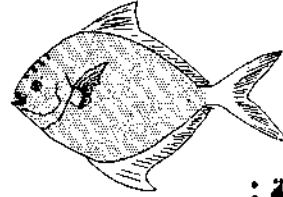

## حِلَّة :

الحلة هي الاسمهال يكون من العشرج أو زيت الخروج اما اليوم فأنواعه كثيرة ويقول المسازح : حلك بطنك ليلة عرسك ! أو « امشي مَشَاك بطنك » أو « اليوم هَدَّه هَدَّك بطنك » ويقال : فلان حله بطنه من الخوف .

## حَلْوَسَة : أو لَحْوَسَة

هي التزلف ونحوه يقال فلان يتلحوس عند فلان أي يتقرب له لحاجة في نفسه .

**حلول** : دواء يتخذ للامساك او غسل المعدة .

**حلى** : (يفتح الحام واللام)

الحَلَى هو الشيء المصدىء كالحديد اصابه الصدا .  
والحَلَى (يفتح الحاء وكسر اللام) هو الشيء المحلَى بالسكر  
وحلَى ( بكسر الحاء وتشديد اللام ) اي مكاني حللت به  
وهي ايضا فعل امر للمؤنث : نحو حلَى مَحَلَه (اقعدي مكانه) .  
وحلى فعل امر للمرأة لكي تقوم باعطاء ابنها الحلول

**الحليبي** :

من الالوان هو لون يشبه الحليب المطبوخ مع قليل من الشاي اي  
عاجي اللون .

**عيج الحليبي**

حدّ من الرمال البحرية بالقرب من جزيرة مسچان .  
**أبو حليفة** :

قرية من أقدم القرى الكويتية في ساحل العديان من محافظة الاحمدي تبعد  
عن العاصمة مسافة ٣٤ كيلو مترا الى الجنوب ، سكانها الاصليون من  
قبيلة حرب ، وبعضهم من الفضول واخرون من السبعان .

كانت قرية ابي حليفة من اشهر  
القرى التي يقصدها الكويتيون  
أيام الربيع لما تتمتع به من خضرة  
ومزارع واعشاب مزهرة .  
تبلغ مساحتها ١٦ كيلو مترا  
مربعا وسكانها حسب احصاء  
سنة ١٩٦٥ بلغ عددهم ١٢٨٣  
نسمة وفي سنة ١٩٧٠ بلغ عدد  
السكان ٢١٧٤ نسمة .

في سنة ١٩٦٠ افتتح فيها ميناء  
لشحن البترول الخام بواسطة  
ناقلات النفط الى مختلف دول  
العالم ويعرف بالرصيف  
الشمالي او اسكلة او ميناء  
الاحمدي الشمالي ويسع ذلك  
الرصيف لثلاث ناقلات بترول

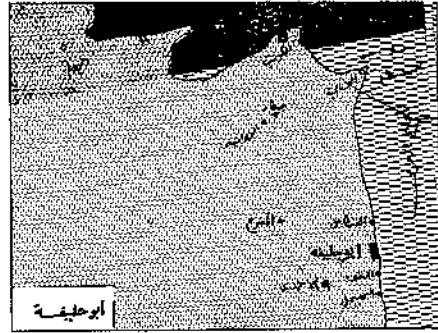

وطوله ٢٨٠٠ قدم وعرضه ١٠٥ اقدام .

يقال ان سبب التسمية بابي حليفة نسبة الى اقدمهم كثير الحلف بالله على اشياء لاتستحق وكان يقيم في كوخ في القرية وسمي بابي حليفة على وزن (ابو طَريفة) .

وقيل ان الحليفة تسمية لكان يظهر فيه نبات يشبه الحلفاء ولما لم يكن حلفاء فقد سمي حليفا تصغير حلفاء والهاء المضافة تعرف في اللغة العربية بهاء السكت كما يقال للجبراء (الجهره) او كما يقال لسطاني سلطانيه ومالي ماليه او لعل أصل التسمية أبو حنيفا (انظر كف مريم) .

### مشاش أبو حليفة :

جملة آبار تقع في ابي حليفة لم تكن عميقة بدرجة اني وابن خالتي عندما كنا صغار السن لم نتجاوز الثامنة كنا ننزل بها ونخرج حيث كنا مع خالي متجهين مشيا الى الفحيحيل وكان ذلك سنة ١٩٤٨ وكان عددها حوالي ثمانية آبار تبعد احدها عن الثانية مسافة عشرون مترا والمشاش هي آبار تحفر ليتجمع فيها ماء المطر (انظر مشاش) .

### حليل :

المؤنث حليلة

الحليل من الناس هو اللطيف والجميل والمؤنس انه حليل او حلوي وكذلك يقال لبعض الحيوانات اللطيفة ولكن لا يقال للحمار انه حلوي والحليل تحوير للحليو والحليو تصغير حلو . ومن اناشيد الاولاد قولهم :

« يا حليل البديوي شارب حليب »

« قاعد على الباب جته غريب »

كلمة «حليل» ويا حليله سمعتها أيضا في الفاظ أهل السودان لنفس المعنى.

**الحليل :** اسرة كويتية .

**الحليله :** جزيرة تكون في عرض البحار يحل فيها المسافرون يوما او بعض يوم .

### حليمة خاتون :

لقب عرفت به الدكتور (اليانور كالفري) أول طبيبة تعالج المرض في الكويت وهي امريكية الجنسية وصلت عام ١٩١٣ وعملت في المستشفى الامريكي ولها كتاب « كنت أول طبيبة في الكويت »

**حليمة السعدية :** (مدرسة حليمة السعدية )

مدرسة ابتدائية للبنات في منطقة الفيحاء نسبة الى حليمة السعدية

امراة من بني بكر تولت رضاعة النبي محمد صلى الله عليه وسلم ،  
توفيت سنة ٦٣٠م

**حمّاد** : من الأسماء

**حماد** : يقال أرض حماد وهي الصحراء المنبسطة خالية من المرتفعات  
والمنخفضات (من الفاظ البدو) .

**حمّادة** : اسرة كويتية :

**يوسف حمادة** : صاحب مدرسة أهلية أطلق عليها اسم مدرسة الارشاد  
لتعليم الأولاد الدين والخط والحساب . اشترأها سنة ١٩٣٨  
واستمر في الاشراف عليها حتى عام ١٩٤٦ (١) وكانت تقع في فريج الشيوخ .  
**عبدالعزیز قاسم حمادة** :

ولد سنة ١٨٩٥ ، كان قاض في المحاكم خلال الفترة ١٩٣٠ - ١٩٤٥  
من رجال الدين والعلم والوعظ اشرف على المعهد الديني ١٩٤٧ . توفي ٢٦  
سبتمبر ١٩٦٢ كرمته الدولة واطلقت وزارة الاوقاف اسمه على احد  
المساجد في العدلية الشرقية .

**علي قاسم حمادة** :

مدرس قديم منذ ١٩٣٧ ومن رجال الدين والوعظ والأدب .

**حمار** :

الحمر انواع ! فالحمار العادي كان يتخذ لنقل المياه ، والجص والطين  
والزبالة والرماد يقوم صاحبه في أيام الاعياد بتلطيخه بالحناء ليؤجره  
على الأولاد .

**الحمار الخكري** :

حمار عراقي بني اللون ضعيف البنية يتخذ  
بدو العراق لنقل الحطب والحشائش واللبن  
ونحو ذلك وجلبها الى اسواق الكويت .

**الحمار الحساوي** :

حمار أبيض كبير يدعى صول يتخذ لنقل  
(الجَتّ) من السيف الى سوق الجت ، وهو من  
احسن انواع الحمر واقواها ، جاء في الأمثال



(١) مع الأطفال في الماضي : ايوب حسين .

الكويتية قولهم : « حمار الجت يشيله ولا يذوقه » .

وقائد الحمار يقال له حَمَّار .

**حمار الخشب :** زاوية مزدوجة يتخذها البناعون مسندا للسلاالم .

**حمارة البحر :** نوع من الاسماك يكون وجه السمكة مفلطح ولها شفاه تجعلها شبيهة بوجه الحمار .

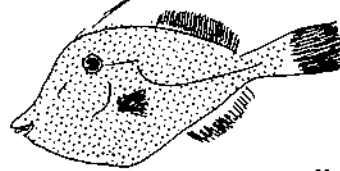

**حمار البحر :** من اجزاء السفينة وهو لوح من الخشب في مقدمة السفينة يربط به احد اطراف الشراع .

**حمار فلوس :** ( حمر فلوس )

تسمية يطلقها الفقراء على الاغنياء الذين لا يحسنون الى الناس .

**حمار فوزان :**

فوزان كان حَمَّارًا يملك حمار ينهق طول الليل والنهار لسبب غير معروف مما يسبب ازعاجا للجيران وجاء في الامثال قولهم : « تجمع البرغوت وحمار فوزان » . لان البراغيث تعاكس حمار فوزان وتثيره . ولذلك لم يستطع الناس النوم من جهتين بسبب ايداء البراغيث ونهيق حمار فوزان . يضرب هذا المثل للمصائب تأتي في وقت واحد . كما يطلق على البرغوب «حمار فوزان» .

**اذن الحمار :**

نبات صحراوي يرتفع قدمين ، أوراقه لحمية كبيرة مخملية الملمس ، الزهور ارجوانية صغيرة الثمر اكياس بداخلها حبوب حمراء .

**حمارة الكايلة :**

يعرفها العرب بحمارة القيض أي اشتداد حرارة القيض وتعرف بالجمرة ولا يستحسن عرب الجزيرة السير في تلك الفترة من النهار « ظهيرة الصيف الشديد » لما يسببه من اصابة تعرف بضربة الصيف ، والحمارة التي يقصدها العرب تعني الدرجة القصوى من الحرارة ويقول الكويتيون لاطفالهم لاتخرجون من البيت في القيلولة لان حمارة القايلة ستأخذكم أو تأكلكم ، وذلك بقصد حملهم على البقاء في البيت وقت الظهيرة وان يناموا ،



لان الاولاد شغفوا باللعب ولا يحسبون بحرارة الشمس واثرها ، وحمارة القايلة ترددها الامهات في الصيف فقط أما في الشتاء فلا يهتم خروجهم .  
وحمارة القايلة لغة « قمة القبلولة وشدتها » .

### حمار مَكَّه :

حمار الاستخدام ، تطلق التسمية مجازا لقوى البنية لا يحس بالتعب ولا بعناء العمل .

### أم حمار :

اصلها ( أم رجل حمار ) وهي امرأة خرافية يقال لها شاهوه وهو تصغير شاهة وهو اسم نسائي مؤنث شاه أي ملك لدى الفرس والافغان والهنود ، وأم حمار قيل انها امرأة متوحشة ، يصفها اهل فيلكا بانها امرأة لها حوافر وسيقان بقرة وشعرها من الوبر الكثيف ومنظرها يبعث الرعب في قلوب الناس ويزعم الناس انها تظهر في الفجر حيث يشاهدها السقاعون خارج المدينة ويفرون هربا منها ، وقد اوردها الشيخ يوسف القناعي في كتابه ( صفحات من تاريخ الكويت ) ولكني لم اشاهدها إلا ان والدي (1) كَان يردد عبارة « أم حمار » بين حين وآخر عندما لا تعجبه اية صنعة ويقول عن تلك الصنعة انها سفلة أم حمار ( أي كأنه عمل من اعمال أم حمار ) بمعنى ان الصنعة غير جيدة ولا متقنة وشرح لي بان أم حمار كما سمع عنها لا تجيد من الاعمال شيئا بسبب العاهات السالف ذكرها وتروى حكايات العجائز قصة حول أم حمار مفادها :



ان أم حمار كانت امرأة عادية اصبحت عشيقة للسعلو ثم حبسها في قصره ذو الغرف العديدة وسمح لها ان تتجول في سائر انحاء القصر والاطلاع على مختلف الغرف ومحتوياتها سوى غرفة واحدة منعها من فتحها او الاقتراب منها وبعد غياب السعلو لم تفتح المرأة سائر الغرف سوى تلك الغرفة حيث غلب عليها الفضول ، وعندما فتحت الغرفة المغلقة فاذا بها تكتشف بانها غرفة السعلو الخاصة وان السعلو الذي تنكر لها في هيئة آدمي ليس سوى يسعلواً من السعالوا وكانت محتويات الغرفة جنث وبقايا

(1) المؤلف

لحوم بشرية كان السعلو يأكلها ووطئت بقدحها الدماء المتناثرة ولصقت بها تلك الدماء ولم تستطع ازالة تلك الدماء بكل وسيلة واكتشف السعلو ذلك وأثبها وخبرها بين القتل أو ان ينفخ رجلاها رجلي حمار لانه لا يريد اكلها بسبب محبته لها واختارت ان ينفخ رجليها رجلي حمار وهكذا كانت :  
قال الجاحظ في كتاب الحيوان : « الغول تتحول في جبيع صور المرأة ولباسها الا رجليها فلا بد من ان تكونا رجلي حمار » .

### حشيش الحمار : ( انظر حشيش )

#### ام الحمير :

خبارى ام الحمير خبرات تتجمع فيها الماء تقع بالقرب من الرتمي كانت من الاراضي الكويتية قبل عام ١٩٢٢ ( انظر حدود ) .

#### الحماري :

نوع من اجود انواع الغبابي وانشطها وهو احمر اللون يعثر عليه في المطبخ القديمة تحت الجدران !! يتخذة الاولاد لصيد الطيور في الربيع وموسم سهيل .

### الحمارين ( الحماران ) :

نجان يقمان بين العقرب وسهيل وهما من النجوم التي يهتدى بهما اهل البحر والسفر .

#### كمّاض :

شجيرات برية ذات اغصان واوراق صغيرة صوفية مغبرة .

#### حماط :

شجيرات واعشاب برية شائكة واغصان مخشبة وسميكة تاوي اليها الثعابين وتسمى شجرة الداب (١) تنبت في الوديان ورتها مصوّف ولها زهور بنفسجية غامقة وزهور بيضاء فاتحة ووردية وبيضاء ولها اشواكا برية دقيقة تأكلها الابل .

(١) انظر داب



### الْحَمَاط :

يقال انها ارض حماط أي وادرتكتل فيه الاعشاب والعرفج ثم يعقبه فراغ  
ثم تكتل من الشجيرات والحماط عكس الحماد !!

### حماطيات :

مرتفعات تعقبها وديان

### حماطية :

يقال ارض حماطية أي تتجمع فيها الامطار حتى الصيف وفي الخريف  
تظهر الاعشاب اعشاب الحماط

### الحماطية :

مكان في الجنوب الغربي على بعد ثمانين كيلومترا وهي عبارة عن اربعة  
أودية جافة قرب الشق .

### حَمَالِ باثي :

( انظر باثي )

### حمالي :

( الجمع حماميل )

والحمالي هو الشيال له لباس خاص ومن انواع الحماميل حمالي ابو رجلة  
( انظر رجلة ) أما الحمالي العادي فيستخدم سدارا (١) يضعه على جبهته  
ويطوق البضاعة التي يحملها على ظهره

(١) حل خاص بالحمالين

## حمام :

طير الحمام انواع ، منه البري ويعرف بالقمري أو حمام بر ومنه الحمام البلدي وهو الذي يربى في البيوت وهو على انواع واسماء .

ومن انواع الحمام الاهلي : القلابي ، والدشي ، والياهو ، وياكريم ، والوفاغ ، ومن اسماء الحمام : اشعل ، حرك ، احمر ، ابو ريشة ، شمسي ، والراعي ، والمكزع ، والمصرولة ، والفضي ، عبري ، خمبي ، قندي ، اريش ، مسكي ، نوبي ، ياغولي ، مَجْتَف .



وللحمام سوق خاص (١) في مدخل شارع سعود بن عبدالعزيز بالقرب من دوار وزارة الدفاع ، ويبيع الحمام بالزوج ويتباهى الاولاد بكثر حمامهم ونوعيته ويعتبر كس الحمام من التدريبات اليومية التي يقوم بها صاحب الحمام لتطيرها في السماء للتباهي بكثرتها أو لكي تسحر (٢) حمامة ضالة ( انظر جميع الاسماء التي وردت ) .

## حمام فارسي :

من طيور الربيع « يمام » منقط

## حمام ( سمك ) :

من انواع السمك موسمه في الربيع يصطاد في جون الكويت لونه ابيض وله زعانف صفراء وتدعى ايضا باسم (كرفعة) .

(١) يفتح السوق كل صباح يوم الجمعة

(٢) تجلب تلك الحمامة الضالة الى منزل صاحب الحمام

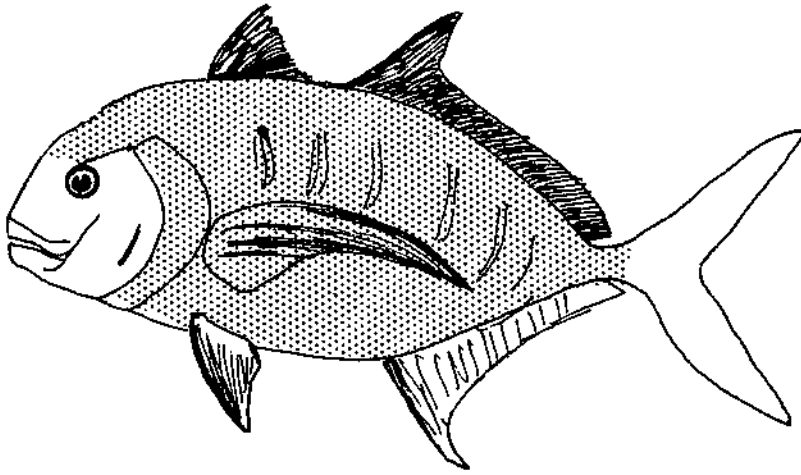

### يا حمام يا حمام :

من القصص الشعبي (1) الدراماتيكي تحكى قصة حطاب ذهب يحتطب وقطع شجرة من شجيرات العوسج - المسكونة - وفي الحال برزت ساحرة وحولت الحطاب الى حجر ، ولما علم اولاد الحطاب السبعة بما حل لوالدهم ذهبوا لقتل الساحرة ولكن الساحرة عرفت بهمكرهم وحوّلتهم الى سبعة من الثيران ، ولما تباطأت الام عودة اولادها خشيت ان يكون قد اصابهم مكروه وتوجهت الى حيث يحتطبون فوجدت سبعة من الثيران تحيط بكتلة من الحجر وعرفت انهم اولادها وزوجها ، وفي الحال برزت الساحرة وامسكت بالام وغرزت في رأسها مسمار سحري تحولت على اثره الى حمامة . فعلمت ابنتها ان الام قد تحولت الى حمامة كما تحول والدها الى حجر واخوانها الى سبعة ثيران فوقفت فوق السطح تسأل اسراب الحمام بعيون دامعة عن امها وعن اخبارها ..

« يا حمام يا حمام امي وراء لوجدام » ؟ وتجيّب اسراب الحمام قائلة :

« أمّج ورا تمنى حبيب القلب وسبعة الثيران »

وكلما مر سرب من الحمام سألت البنت عن امها ويكون الجواب كذلك . ثم توجهت البنت الى الساحرة ومعها الهدايا وتعاهدها على المودة وحسن الجوار ، وفي الطريق حطت على كتفها حمامة فاخذت البنت تداعبها وتمسح

(1) حكها جنتي سنة 1945 .

على رأسها ولاحظت بروزاً في رأسها فشدته فاذا به المسار السحري وتحولت الحمامة في الحال الى امرأة وتوجها الى الساحرة التي قبلت ودادهما وتماهدا على حسن الجوار ففكت السحر عن الثيران السبعة وتحولوا الى اولاد وعن الحجر وعاد الاب الى خلقته الاصلية وحمدوا الله على لطفه بهم .

### حمامي :

نوع من طيور الربيع من صفار الجوارح ومنه الكَّمامي الحساوي والحَّمامي العربي ظهره ازرق فاتح وبطنه ابيض .

والحَّمامي الحساوي اكحل العينين الا انه بليد لا يصلح للتربية اما الحمامي العربي فهو يتربى سريعاً ( أي يروض ) ويقفز

من يد الى يد ومن اصبع الى اصبع

ويقترب الحمامي صفار العصافير ، وينتف

الاولاد ريش الطيور الصغيرة ويقدمونها

للحمامي وتسمى « نريسة » ، ويحرم العرب

قتل الحمامي لانه من المترددين على شجيرات

الموسج ويزعمون ان الجان تأوي هناك

ويتشاعون من ( الحمامي ) .



### حماة الوطن :

مجلة عسكرية اصدرتها القيادة العامة للجيش والقوات المسلحة في اكتوبر

١٩٦٠ وتوقفت في ابريل ١٩٦٤ وكانت تُعنى بالشؤون العسكرية العربية

والاجنبية .

### حميزان :

نبت بري له جذر كالفجل الا انه

صغير جدا وله مذاق حلو يحبه

الاطفال ويخفرون الارض تحته

لاستخراجه واكله وله وريقات

صغيرة تشبه ورق الفجل وزهوره

خضراء .

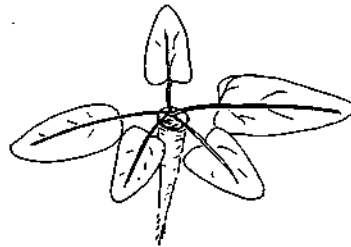

### حبصيص ( حبصيص ) :

نبت بري يؤكل وله مذاق يميل الى الحموضة وله زهور صغيرة خضراء او

حبراء كما ان بذوره كذلك حبراء وخضراء ويأكل الناس نبات الحبصيص  
والاكثر منه يسبب الغازات حتى قال البدو « اللي يأكل حبصيص يسبح  
لذنبه وصيص » .

**حَمَم :**

من الاعشاب الصحراوية .

**الحمَد :**

سورة الفاتحة ، فاتحة أم الكتاب ويقول الكويتيون : ( اذا نسينا الحمد  
شنعَلِي به ) وهو مثل يقال للشيء الرئيسي عندما يفتقد .

**هَمَسَد :**

من الاسماء ورد عن النبي قوله : « خير الاسماء ما حُكِّدَ وُعْبِدَ » وحمد أي  
« حمد الله » ويكنى حمد بابي صالح وبعضهم يقول ابو شهاب وتصغير  
حمد أحميد (1) .

**الْحَمَد :**

( الحمد من العائلات الكويتية )

محمد احمد عبداللطيف الحمد : ولد سنة ١٩٢٢ ، عين سفيرا في وزارة  
الخارجية الكويتية في ٢٨ يونيو سنة ١٩٦٢ ثم سفيرا في السودان في ٦  
يناير ١٩٦٣ ثم سفيرا في العراق في ١٨ يناير سنة ١٩٦٤  
يعقوب يوسف الحمد : عضو مجلس النقد الكويتي في ٢٨ ديسمبر ١٩٦٣ .  
له كتاب « ماذا نريد من حكومة الكويت » طبع سنة ١٩٥٢ .  
محمد علي الحمد : ولد سنة ١٩٣٣ ، وكيل وزارة الكهرباء ١٩٦٦ .

خالد عبداللطيف الحمد  
احمد عبداللطيف الحمد } من رجالات الكويت ومحسنيها ، ومن كبار اصحاب

السفن ، أسس مسجد الحمد ، توفي احمد عبداللطيف الحمد بتاريخ ١٥  
مارس ١٩٦٧ .

**الْحَمَد :**

عيسى احمد الحمد المجرن ولد سنة ١٩٢٨ خريج معهد التربية البنيسية  
ودراسات اخرى خاصة بالتربية في انكلترا والدانمرك سنة ١٩٥٠ . وكيل

(1) الالف التي تسبق حميد غير اصلية ولكن وضعتها لتبنيهما عن حميد بن عبدالمعبد

مساعد في وزارة التربية لشؤون التربية الاجتماعية ١٢ يونيو سنة ١٩٦٣  
ثم سفيرا في وزارة الخارجية في ١٧ مايو ١٩٦٥ .  
عبداللطيف يوسف الحمد : مدير عام الصندوق الكويتي للتنمية الاقتصادية  
العربية .

مجرن احمد الحمد المجرن : ولد سنة ١٩٢٩ ترأس تحرير مجلة اضواء  
الكويت ، وعين سفيرا في سوريا في ٢٧ اكتوبر ١٩٦٨ ثم سفيرا في المملكة  
العربية السعودية ٣٠ مايو ١٩٧٠ ، حامل وسام الاستحقاق السوري من  
الدرجة الممتازة تقديرا لجهوده لتقوية اواصر الاخوة بين البلدين .  
محمد احمد الحمد المجرر : (المقدم) مدير المباحث الجنائية ، تخرج من كلية  
الشرطة في العباسية في لقاهرة سنة ١٩٥٨ .  
حمد المبارك : ( انظر المبارك )  
عبدالله حمد الحمد : وكيل وزارة التجارة والصناعة المساعد .  
مبارك الحمد المبارك الصباح :

كان رئيسا لشرطة الميناء ثم  
تولى دائرة الاوقاف ثم وزيرا  
للاوقاف يناير ١٩٦٢ واستقال  
في ١٣ مارس ١٩٦٤ .



#### الحمد : ( مسجد الحمد )

مسجد في المرقاب في فريج ( لوگا ) اسسه السادة خالد العبداللطيف الحمد  
واخوانه سنة ١٣٧٠ هـ ١٩٥٠ م

#### ابن حمد : ( مسجد )

مسجد اسسه بعض المحسنين بمساعي الحاج علي بن حمد سنة ١٣١٨ هـ  
١٩٠٠ م وجددته وزارة الاوقاف سنة ١٣٦٩ هـ - ١٩٤٩ م يقع في الجبل  
في فريج الزنطة يعرف بمسجد المهرا او مسجد كُنْگور المهري قيل انه كان  
يقوم بخدمته .



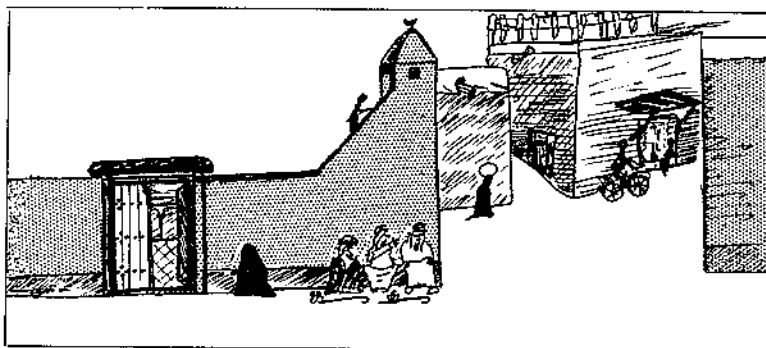

### الحمدان : ( من الاسر الكويتية )

حمد سالم الحمدان مختار قرى الفنحاس ابو حليفة والمنقف ٣ يوليو ١٩٦٦

### حمدان : ( قَصَّة حمدان )

تل في صحراء الكويت .

### ابن حمدان : (مسجد)

مسجد من مساجد الكويت قيل ان مؤسسه هو المرحوم محمد باثـق الحمدان من الجناعات سنة ١٢٦٠ هـ ١٨٤٤م جددته دائرة الأوقاف ١٣٧٥ هـ . ١٩٥٥م .

### ابو فراس الحمداني :

(شارع في الكويت) نسبة الى الحارث بن سعيد ابو فراس الحمداني ولد في الموصل ٩٣٢ شاعر وفارس ، تولى اماره حمص توفى سنة ٩٦٨ .

### الحمدي :

احمد عبداللطيف الحمدي تولى منصب وكيل وزارة المالية حتى ١٩٦٢ .

## حَمَر : (الاحمر من الالوان)

«القصر الحمر» ، قصر من الطين بناه الشيخ مبارك الصباح جرت تحت اسواره معارك دامية عام ١٩٢٠ عرفت بحرب الجهرا حيث تحصن الكويتيون داخل القصر حتى جاءت التجذات من المدينة عبر البحر وانهمزم الاعداء قال الشاعر محمد الفايز (١)

سفن الرجال القادمين من المدينة

جاءوا اذن ،

الويل للمتخلصين القابعين تحت الجدار ووراء القصر والمتسللين

ها هم رجال مدينتي جاءوا على متن العباب

صوت المجانيف الطويلة .

وحفيف اشرعة السفائن مثل اجنحة العقاب ،

فوق العباب

رجل البحار على سفينته وفي يده منار من عينيه يضاء كما النهار

خاض المعارك بالمعاول والفؤوس وبالبحار

مات القطار . . يا اخوتي الابطال قد مات القطار

سلام على نكريات السنين ، تلوح كسرب حمام عبر

انظر (احمر - انظر جهرا) .

## حَمَر :

(احمر) الحمر من الحمام نوع من طيور الحمام القلابية لون ريشه احمر .

## حمراء : (سينما)

السينماء الحمراء من دور السينما في الكويت افتتحت سنة ١٩٥٨ .

## والحمراء :

نوع من الاسماك يصطاد في بحر السالمية في الصيف والخريف ولونه احمر.

(١) منكرات بحار .

### السنة الحمراء :

من السنين التي يؤرخ بها البدو وهي سنة ١٩٣٢ حيث هبت عواصف  
رملية حمراء دامت بعض الوقت وازعجت الناس حتى اعتقدوا بانها  
الساعة آتية .

### حَمْرُوش : (طير)

عصفور صغير رقبتة سوداء وريش بطنه  
احمر واسفل بطنه بيض وظهره وذيله لونها  
احمر والراس ازرق وابيض وتليل من الابيض  
فوق ظهره وهو من طيور الربيع المهاجرة  
والتسمية فارسية (همه روش) أي الريش ذو  
الالوان المتعددة .



### حَمْرَة :

هو ما تتخذه المرأة من مساحيق تحمر به وجهها وكذلك تطلق على حمرة  
الشفيف .

### همزة :

(روضة حمزة) روضة في الجهرا  
(شارع حمزة) شارع في الدعية  
نسبة الى حمزة بن عبدالمطلب بن هاشم عم الرسول عليهما السلام قتلت  
الكنار في موقعة بدر وابلى بلاء حسنا واستشهد في المعركة سنة ٦٢٧ ،  
وبعد مقتله نقله المسلمون وقيل ان جبل (أحد) الذي قتل عنده اخذ يتبع  
حمزة الشهيد وهو محمولا ووقف عندما توقف المسلمون وحفر قبره عند

توقف الجبل حيث انهم لا يريدون للجبل مزيدا من الزحف ( هذه رواية سمعتها  
والله اعلم) .

**حمس :**

حمس الحبوب أي حمصها بواسطة النار كحمس السبيل والباجلا والحب  
الشمسي والنخي وحب القرع والبطيخ وضراط الخيل ونحوها .

**حمسة :**

سلحفاة بحرية لا تؤكل وقيل يؤخذ شحمها  
لعلاج انفصام المفاصل ويتخذ الغواصون من  
عظامها (قطامات) (١) وبعضهم يسمي الحمسة  
(ترسه) بمعنى (درع) .



**حمش :**

يقال حمش الخبزة أي انضجها وجعلها شقراء بدلا من البياض .

**حمص :**

الحمص هو من لا يوجد شمر في جنن عينييه (الرموش) ويقول الاولاد :  
(الحمص عينه بليطة) !

قال المهلهل في وصيته لآخيه كليب عندما استشاره في الزواج :  
( احذرك عن الحمص والرمص وبيت القطيعة وزل عن درب الفرس) (٢) .

**حمض :**

الحمض شجيرات يصل ارتفاعها حوالي المتر  
ذات أوراق ابرية مركبة عصيرها مالح بعض  
البدو يأكل من أوراقه ويستنشقون دخانه  
والحمض أنواع وفصائل منها الارطا ، الشيرام ،  
الرمث ، الحمض والاشنان والطرفا .

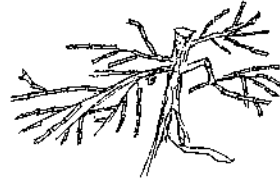

**حمض (معركة) :**

مكان يقع على بعد ١١٢ كيلو مترا جنوب الكويت فيه وقعت معركة بين جند  
ابن صباح وبين ترحيب ابن شقير في ابريل ١٩٢٠ عندما قام ترحيب ابن  
شقير وانشأ قرية في أحد المواقع الكويتية وتعرف اليوم باسم (جيرية)

(١) جمع قطام . (٢) انظر احذرك .

وذلك ردا على انشاء مبنى في قرية بلبول قام به الشيخ سالم المبارك الصباح ولما علم الشيخ سالم بذلك ارسل بعض الجند بقيادة دعيح بن سليمان الفاضل ولم يعطهم الاوامر بالقتال (١) ظنا منه ان مجرد وجودهم سيرهب ابن شقير ويرحل سريعا . ولكن ابن شقير طلب النجدة ولحق به فيصل الدويش فحدثت المعركة في ١٦ مايو ١٩٢٠ ودامت ستة ايام .



### كَيْفٌ : (حقيق)

غضب فلان كَيْفَان اي غضبان بعضهم يقول شايش او شائش عليه  
بمعنى غضب منه .

### هَمَلَةٌ : ركب او قافلة

الحملة — هو غاطس السفينة يفره الماء من الخارج .  
حملة دار — رئيس قافلة الحجاج .

### الحملى : اسرة كويتية

(١) تاريخ الكويت لابن رشيد

هَمَنِي :

تصغير لاسم عبدالرحمن مع الترخيم تطلقه الامهات على ابنائهن بقصد  
الدلال .

حمود :

من الاسماء عندما يشدد الميم يصبح اسما مصغرا لاسم محمد وعندما  
يضم الميم يصير اسما بحد ذاته .

الحمود : اسرة كويتية

ابن حمود : (الشايح) اسرة كويتية .

مسجد ابن حمود :

مسجد في المرقاب اسمه المرحومين محمد الحمود الشايح وعبدالله سليمان  
النجدي سنة ١٣٢٥ هـ ١٩١٧ م ، وجدده رحمه الله بالاشتراك مع اخيه  
علي الحمود الشايح سنة ١٣٦٨ - ١٩٤٨ واشتهر عن المرحومين تقواهما  
والورع لدرجة ان محمد الحمود عندما اسس المسجد بنى حوله عددا  
من البيوت الصغيرة للايجار وكان يشترط على المستأجر ان يصلى في  
المسجد - ( انظر شايح )

خبرة ابن حمود :

منخفض كبير كان موجودا امام ديوان السادة الحمود الشايح مقابل (دائرة  
السلكي واللاسلكي(١) يمتلى بالمياه عند نزول الامطار وقد يبقى سنة كاملة  
لايجف وعندما تمتلى الخبرة بالماء يسعد الاطفال باللهو في الماء والتخوض  
بالماء والوحد ويعتقدون ان مياه الامطار اذا حُوَّضَ فيها تُطَهَّرُ الارجل من  
المشقق كما يأتي اصحاب السيارات لغسل سياراتهم في تلك الخبرة وتشاهد  
خمس او ست سيارات يغسلها اصحابها في وقت واحد وقد ردمتها البلدية  
عام ١٩٥٤ بعد مشقة !

(١) مكتب البرقيات الصادرة ، هو اليوم تابع لوزارة البريد والبرق والهاتف .

### صباح الحمود الصباح :

من شهداء حرب الـصريف مارس ١٩٠١ .

### حمود الصباح : (انظر صباح)

### سالم الحمود :

العقيد سالم الحمود الجابر الصباح كبير المرافقين العسكريين لصاحب  
السمو امير البلاد ، ولد ١٩٣٨ منح نوط الخدمة العسكرية البرونزي ١٩٦٩  
حامل وسام الواجب العسكري من الدرجة الاولى .

### يوسف بن حمود : شارع في الكويت

### حمولة :

اي عائلة كبيرة وفلان من حمولة كبيرة وفلان ابن حمولة او من حمولة  
معروفة .

### الحميات :

(مستشفى الحميات) من مستشفيات الكويت لعلاج حالات الإبراض  
المعدية المختلفة من الامراض السارية عن طريق العزل والعلاج ويتسع

المستشفى لثني سرير وقد افتتح في ١٣ يناير ١٩٦٣ .

### حميدان :

من الاسماء وتقال ايضا تصغيرا لاسم حمد وجاء في الامثال الكويتية « هذا الميدان يا حميدان » والميدان مكان شرق المدينة اتخذ ميدانا لسباق الخيل ولا زال ذلك المكان يعرف الى اليوم باسم الميدان وهو منطقة آهلة بالسكان .

ويقال هذا المثل لمن يعتد بنفسه وقوته ويقال له : « هذا الميدان يا حميدان » أي أن هذا هو الوقت المناسب لتأكيد ادعائك .

### حميدان الشويعر : (انظر الشويعر)

الحميدي : تصغير اسم محمد عند البدو .

الحميدي : اسرة كويتية .

### عيال حميدي :

عبدالله وعذبي وعبد الرضاء وصالح ومويلح (١) من اشهر قراصنة المحمرة واثرارها من قبيلة البوفرحان ، استأجرهم يوسف بن ابراهيم سنة ١٩٠٢ لافتيال مبارك الصباح فجاءوا الى الكويت في سفينة تابعة لعبداللطيف البراهيم من اقارب يوسف البراهيم عدو مبارك الصباح وبعد وصولهم الى الكويت ادعوا بانهم قتلوا من في السفينة اتباع يوسف البراهيم وجاءوا لاجئين فقربهم مبارك ولما اطمئنوا الى نجاح حيلتهم قرروا كسب ود بعض الخدم لغرض ان يساعدهم في مهمتهم ، الا ان مبارك علم بذلك وسجنهم وهربوا من السجن فقبض عليهم وسلمهم الى حاكم المحمرة سنة ١٩٠٦ ولم يرغب الشيخ مبارك في قتلهم لصداقته الحميمة مع الشيخ خزعل .

### عبدالعزیز الحميدي :

عضو مجلس بلدي سابق .

### الحميدة :

حمد خليفة الحميدة عضو المجلس التأسيسي سنة ١٩٦٢ ومجلس الامة سنة ١٩٦٣ نائبا عن منطقة السالمية .

### حميدية :

نيرة حميدية ( ليرة عثمانية ضربت في عهد السلطان عبدالحميد )

(١) تاريخ الكويت السياسي



**حَمِيرٌ :**

إِحْمِيرٌ تصغير حمار ، ويقول الاولاد في ليالي ترقيعمان عندما يتباطأون  
المطاء من اهل البيت يسوك الحمير لوما يسوك !!؟ اي هل نمشي أو انكم  
ستعطوننا ؟

واصل هذا القول ان ابا طبيلة فيما مضى يشارك الاولاد في جمع الترقيعمان  
وكان يصحب حماره وعندما يتأخر المطاء يقول ذلك القول .

**ام الحمير :**

انظر ( حمار ) .

**ابو حَمِيرٍ :**

مرض يصيب الاطفال في سنواتهم الاولى وهو عبارة عن سعال متواصل  
يعرف بالسعال الديكي لا يزال الطفل يسعل حتى يَحْمَرَّ وجهه ويبح صوته  
ويخرج بعض الزيد من فمه وتحمر عيناه وتدمع ويعتبه مرض الحمى يستمر  
ثلاثة اشهر وقد تصل المدة الى ستة شهور اذا حصلت مضاعفات .

**حَمِيرٌ ابن غيثار المربوط أَحْسَنُّ من المنطليج :**

مثل كويتي قديم يحكي قصة مجموعة من الحمير يملكها شخص يدعى ابن  
غيثار ، وقد اشتهرت حميره بسوء الخلق وايداء الناس بالنهيق واتلاف  
الزروعات لدرجة ان الحمار المربوط يكون اكثر ازعاجا من الحمير المنطلقة  
بسبب نهيقه المزعج ورفسه لمن يمر بجانبه ! يقال هذا المثل لرعاع الناس  
شبهتهم الايداء .

**حميرا :**

**حميرا جناح**

عصفور صغير له جناح احمر وكذلك عيناه  
ومنقاره وذيله ، بطنه مغبر وظهره اخضر .



**حميرا صدر : ( حميرا صدور )**

عصفور صغير ريش صدره احمر والاجنحة  
والذيل لونهما بني وريش بطنه ابيض وتليل  
من الازرق الفاتح .



## هبيسة :

اكلة كويتية وهي عبارة عن الكبد والكلى والقلوب تقطع وتقلب في القلاة او القدر بعد اضافة البصل والثوم والطماطم والبهارات الاخرى تحمص مع بعضها .

## حميض :

نبت بري اوراقه ذات طعم حامض ياكله الانسان والورقة الواحدة من ورق الحميض ذات الوان متعددة بين الاحمر والاخضر والابيض بعض الناس يسمي الحميض حُماض .



## الحميضي :

من العائلات الكويتية :

احمد صالح الحميضي ولد سنة ١٨٦٧ م عضو المجلس التشريعي سنة ١٩٢١ و١٩٢٩ ، توفي في ١٥ مارس ١٩٦٢ م  
حمد الصالح الحميضي من رجال الكويت تولى ادارة البلدية وتولى رئاسة مجلس ادارته الخطوط الجوية عبر البلاد العربية ، عضو الهيئة التنظيمية في المجلس الاعلى لثئون ادارة البلاد ٥٩ - ١٩٦٢ ، توفي في ٥ ديسمبر ١٩٦٣ .

يوسف الحميضي : عضو مجلس المعارف سنة ١٩٣٦

محمد صالح احمد الحميضي : عضو لجنة منح الجنسية الكويتية في ٢٠ سبتمبر ١٩٦٣ وعضو المجلس البلدي ١٧ يوليو ١٩٦٤ و١٩٦٦  
عبدالعزیز عبدالله الحميضي : مختار منطقة الشويخ في ٣ يوليو ١٩٦٦  
مشاري احمد الحميضي : مختار منطقة القبلة في ٣ يوليو ١٩٦٦

خالد احمد الحميضي : مدير ادارة الاختيار والتدريب في ديوان الموظفين  
سعود عبدالعزيز الحميضي : وزير مفوض بوزارة الخارجية ٢٥ اغسطس ١٩٦٨ وسفيرا في تونس ٥ ديسمبر ١٩٦٨ .

يعقوب يوسف الحميضي : رئيس تحرير جريدة الفجر سنة ٥٣ - ١٩٥٥  
وعضو المجلس التأسيسي سنة ١٩٦٢ ومجلس الامة سنة ١٩٦٣ .

## حميميج ( احميج ) :

عصفور جارح ذو اجنحة طويلة يعرف بطير السقارة وهو طائر شرس جدا

من فصيلة الشربصيات !!

حَمِين :

تصغير لاسم عبدالرحمن

حِنّا : ( نحن )

الحنا :



الحنا هو اوراق نبات ( التمر حنا ) تخضب به النساء ايديهن وارجلهن وعندما يجف يصبح احمرًا في اليد يقال انه يقوى البشرة الى جانب تجميلها ، ومن الغاز الكويتيين جاء « اخضر بالسوق احمر بأمك » شنهو ؟ وهذا اشارة الى ورقة الاخضر الذي يسحق وبعد ان يضعه المرأة بيدها يصبح احمرًا وفي الاعياد يقوم

اصحاب الحمر بوضع الحناء على حمرهم ! بعض نساء البدو يشربن الحنا على اعتقاد انه يعالج العقم بينما زعم اخرون بانته يسبب العقم . كما يتخذ علاجاً لضربة الشمس بعد عجنه وطلية على الرأس .

« حنا بنات احمد تلاقينا »

« حنا بنات احمد تلاقينا »

من اناشيد البنات تقول الانشودة :

حنا بنات احمد (١) تلاقينا

كلينا (٢) حلوى وذبقي ايدينا

والملح والبارود كله بايدينا

احمد ولد الشيوخ قاعد على الثرية

قاعد يعد فلوس والنور ساطع ابوتية

في مصحفه يقرأ يا يَمَّة قومي طلي .

حنا جماعة والقطيو بروحه :

قول يردده الاولاد والبنات عندما يخاصمون احدهم ( يحاربونه ) لا يكلبونه

(١) نسبة الى الشيخ احمد الجابر حاكم البلاد ١٩٢١ - ١٩٥٠ ، انظر بنات « احمد »

(٢) اكلنا

ويبقى وحيدا ويقول الاولاد زيادة في ايدائه «حنا جماعة والتطيو بروحه  
يا ربي تأخذ روحه بروحه»

وتقوم اخت ذلك الولد المسكين وتجمع البنات من حولها وتقودهن في شبه  
مظاهرة ضد اولئك الاولاد ويرددن «يا صبيان ما اكثركم السم الحار كَلِّمكم» (٢)  
«يا بنيات ما اكثركم ماي الورد رثشكم»  
ويلتفت المصينة نحو البنات للرد عليهم بعكس ذلك القول ولكنهم ينهزمون  
في النهاية !! ( انظر حارب ) .

### الحنايية :

موقع آبار في الصحراء الشمالية بالقرب من الحدود العراقية على بعد عشرة  
كيلو مترات جنوب سفوان .

« حنا عيال كُورِيَه كُلْمَن يعرف أَخِيَه » :

من الامثال الكويتية ، يقوله الناس لاحدهم اذا حاول ان يخدعهم بمعنى كلنا  
ابناء قرية واحدة فلا داعي للمراوغة والاسفاف فنحن اعرف بك .

### حنايج :

( جمع مشتق من حنيج ) يقول الكويتيون : فلان ياكل على فلان حنايج ، او  
ياكل حنايج على فلان بمعنى انه يكيد له ويبيت له امرا للانتقام منه .

### حنج :

حنك ، ( وفلان عاوى حنجة ) اي غضبان او زعلان او يبدو وكأنه لا يعجبه  
الامر واملال بئسه .

### احمد بن حنبل :

شارع في الكويت نسبة الى الامام احمد بن حنبل الشيباني ( ض ) احد ائمة  
المذهب السني الاربعة ، فقيه وعالم انصرف الى الحديث ، ولد ببغداد  
سنة ٨٧٠ م له « المسند » يحتوي على ثلاثين حديثا نبويا اعتمدها من  
الكتاب والسنة واقوال الصحابة والتابعين واجماع الامة والقياس . وله  
مجموعة رسائل منها « المناسك » « كتاب الزهد » الرد على من ادعى  
التناقض في القرآن « الناسخ والمنسوخ » « علل الحديث » توفي سنة ٨٥٥  
ببغداد .

**حَنْد :**

رقص والحندة رقصة وفلان يحند اي يرتقص من الفاظ اهل القرى والبادية .

**حَنْزَاب :**

من النباتات الصحراوية .

**حَنْس : ( او حنيس )**

انمى كبيرة ( كوبرا ) ويسمى داب والاسود منه يدعى عربيد

**حَنْشَلِي :**

قاطع طريق في الصحراء ويقال لقطاع الطرق حنشل .

**حَنْطَة :**

قمح وتسمى كولة تجرش ويتخذ منها الجريش وتجرش اكثر وتتخذ للهريس وتطحن ويصنع منها الخبز او المروكا او الكبوط وفي انشودة للبنات عن الحنطة قولهن :

خالي يا بو البنية عمامته حرية

اخذا ورضخها بالكاع

طلعت له ابنية

البنية اسمها الدمدم

تلعب بگرون الحنطة

**حَنْوَا :**

عشبة ذات ورق مصوف تنمو على ارتفاع « شبر » ولها زهور برتقالية .



**حَنْوَة :**

خبزة صغيرة تخبز بحجم صغير جدا للاطفال بقصد اسعادهم « من الحنان » .

**الحنيان :**

اسرة كويتية

السيد عبدالوهاب الحنيان صاحب مدرسة اهلية قديمة من تلاميذه الشيخ يوسف بن عيسى القناعي والشيخ عبدالله الجابر الصباح

هاشم بن عبدالوهاب الحنيان — خلف والده في مواصلة التعليم .

**حَنِيش :**

انظر ( حنش )

**الحَنِيف :**

تصغير احنف

وهو من حنفت يدها أو احداها ولا يستطيع ان يستخدمها لان الاصابع تلتصق براحة اليد منذ الخلقة أو بسبب حادث ويوجد نبات يقال له الحنفاء ( انظر كف مريم )

والحنيف من الاسر الكويتية .

**مسجد ابن حنيف :**

مسجد أسسه حنيف ابن نومان .

**ابو حنيفة :**

( مسجد ابو حنيفة )

مسجد انشأته وزارة الاوقاف في منطقة الشعب نسبة الى الامام « ابو حنيفة النعمان بن ثابت الكوفي » احد الائمة الاربعة من المذاهب السنية وصاحب المذهب الحنفي واتباعه الاحناف ولد سنة ٦٩٩ وتوفي سنة ٧٦٧ .

**حنين :**

( روضة حنين )

روضة اطفال في قرية الفروانية نسبة الى معركة حنين حدثت بين المسلمين والكفار وقد انهزم فيها المسلمون اذ اعجبتهم كثرتهم عندما خالفوا اوامر الرسول ( صلعم ) .

**حنيني :**

اكلة شعبية تتألف من التمر والسمن والخبز

**حَوَّا :**

نبات صحراوي نوع منه يعرف بحَوَّا الغزال يظهر في الربيع وله زهور صفراء فاتح لونها ، بعض الناس يأكل الحوا .

**حَوَّاج ( حواي ) :**

عطار يبيع العقاقير والحوائج الطبية ويكون خبيرا بطرق تركيبها وتماطيلها

**حوار :**

ابن الناقة « الرضيع »

**حوّاشي :**

من الفاظ الاولاد عندما يفر احدهم ويريد اخر اللحاق به يطلب من صاحبه الثالث ان « يطّك له حواش » أي ان يذهب في الجهة المقابلة لسد المنفذ عليه وعندما يشاهد الاولاد قُطّاً أو كلباً ضالاً يلحقونه ويقوم كل منهم بطّك الحواش من ناحيته ويضربونه بالحجارة حتى يموت أو ينفذ !!

**حوّافسة :**

الحوافسة هي امرأة تقوم بخدمة العروس في اسبوع الزواج تكلفها ام العروس بعمل الاكلات والتفنن بها اثناء اقامة الزوج في بيت العروس في الاسبوع الاول حسب تقاليد الزواج القديية ، والحواف هو الفن في الشيء وحاف الشيء حوفا حسنا اي قام به احسن قيام .  
وعندما تغضب الام على وليدها تهدده بقولها : ارأويك الحواف ، أي سترى كيف انتقم من اعمالك .  
ويطلق على شهر العسل «اسبوع الحواف» لانه اسبوع واحد وليس شهرا .

**حوآك :**

طبخة رديئة ، او بقايا اكل لا تشتهييه النفس بعد ان عبثت به الايدي .

**حوبّة :**

عقوبة الهية تصيب الظالم ، اذ عندما ينال المرء شرا من ظالم لا يلبث ذلك الظالم حتى يصاب بعقوبة لا دخل للمظلوم فيها ويقال انها ( حوبة ) او ان يقوم المظلوم بالدعاء على ذلك الظالم فيمسه الضرر ويقال انها حوبة .

**حوّذان :**

تصغيرها حويذان وهي نبت من الاعشاب الصحراوية يغطي دائرة قطرها نحو قدم واوراتها خضراء غامقة مصوفة قليلا ولها زهرة صفراء في وسطها لون بني .

**حوّرب :**

يقال فلان حورب والحورية هي ان ينشد المحورب نشيد الحرب بصوت عال دون ان يصحبه أي ايقاع وبعد أن ينتهي تبدأ العرضة أو النشيد الجماعي . والمحورب هو داعي الجهاد .

## هوشى :

الحوش هو مساحة المنزل اذا كان المنزل كبيرا كان هناك حوش للنسم والدجاج وحوش آخر للمطبخ ودار الجبل وحوش للديوانية .

## الحوشى :

طريقة من طرق لعبة التيلة يشترك فيها اثنان وقد يجوز ان يأتي آخر ويقول دعوني « اثلث » لكم ويكون ثالثهم وهي ان يقوم احدهم برمي تيلته على الارض ويأتي الثاني على بعد ثلاثة امتار او اذن من ذلك او أكثر ويحاول اصابة تيلة زميله بواسطة تيلته والحوش هو اصابة التيلة لان هناك لعبة مشابهة تسمى جفة وحوش وتلك اللعبة يجوز فيها ان تقترب تيلته من التيلة الاخرى على مسافة شبر واحد لايزيد (1) (انظر جفة) ولعبة الحوش لا تقبل الجفة الا اذا اتفق على ذلك وهذه اللعبة يجوز ان تكون فيها (الطكة) او الحطة أي « السهم » من تيلتين أو أكثر حسب اتفاق اللاعبين .

## حوش :

حصل يقال فلان حوش له شسفل او حوش له فلوس ونحو ذلك ويقول القرويون والبدو (حاش) لنفس المعنى .

## حوشان : من اسماء البدو

بحرة حوشان واد عميق في شمال الكويت على الحدود العراقية .

## حوشان العازمي :

حوشان بن عبود بن سويلم العازمي من شعراء البادية ولد سنة ١٩٠٨ وله قصائد في الغزل .

## هوشى :

طشت من الجلد له ارجل مستديرة من الخيزران يتخذة البدو لشراب الابل حيث يهلا بالماء .



## حوط :

حوط الارض اي سورها بالطين أو اللبن والاسمنت وجعل لها حائط .

(1) اذا ابتعدت التيلة عن الاخرى أكثر من شبر ولو بقدر يسع لمرور مود كبريت يقال : « مطيح » أي لا يكسب .



## حَـوْطَة :

قطعة ارض تُسَوَّر وتترك لانها تكون عادة بعيدة عن المناطق السكنية ثم يأتي الوقت المناسب لبنائها وفي الوقت الحاضر اطلق على الحوطة اسم مزرعة بعد ان اقيمت فيها غرفة أو غرفتين للجلوس والاكل وبعض المنافع وتتخذ للراحة والاستجمام وقضاء عطلة الاسبوع بعيداً عن صخب المدينة وضوضائها !

الحوطي : من اسماء الأسر الكويتية .

## الحوْطِي :

نوع من غنساء السامري نسبة الى جماعة من أهل الحوطة(1) لهم طريقة تختلف في الإيقاع .

حَوْكًا : حامة يختلف لون احدى عينيها عن العين الثانية .

## حِوْف :

الحوف هو اتقان الصنعة ، انظر حوافه .

## حول :

حَوَّلَ فعل أمر بمعنى انزل الى تحت .

حَوَّلَ ، الحَوَّلَ هو من تحولت احدى عينيه عن اتجاهها الصحيح .

## حَوْل :

الحول هو القوة ويقول الناس : « لاحول ولا قوة الا بالله » .  
وملان ما فيه حيل اي لا قدرة له ولا قوة والحول هو الارادة والقدرة وعندما يعدم الانسان الحيلة يقول ما بيدنا حيلة ، لا حول ولا قوة .

## حَوْلِي :

منطقة أهلة بالسكان عددهم حسب احصاء ١٩٦٥ (٦٤٥٤٢) نسمة وفي سنة ١٩٧٠ بلغ عدد السكان (١٠٦٥٠٧) نسمة ويبلغ عدد سكان ميدان حولي ١٥٣٢٧ نسمة .

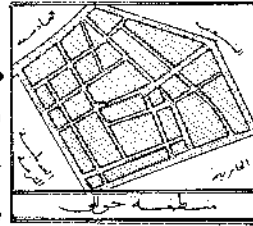

لم تكن حولي معروفة قبل ١٩٠٦ عندما اكتشف فيها اول بئر للياه العذبة وتحول الناس عن مياه (ابو دواره) الى مياه حولي وتحولهم هو سبب

(1) بلدة في نجد .

التسمية وليس كما نسر البعض من ان حولي نسبة الماء الحلو اذن لمساذا  
لم يقولوا «حَلَوِي؟» نسبة الى حلو !  
وعندما ظهر الماء العذب في حولي استبشر الناس وقالوا القصائد  
ومنها هذه الابيات :

**ماء الحَوْلِي مثلُه ما دارا لا في فنطيس ولا وارا**  
**من حسنه تَيَّه الافكارا**

فكان في هذا الشعر وبالغة واضحة ورد عليه شاعر قائلًا :

**يا مانحاً ماء الحَوْلِي مسرفاً الامدحت التسط والانهارا ؟**  
ولم يلبث ذلك الماء المتجمع من الامطار حتى انتهى وتغير طعمه وصار مالحا.

### حولي البحر :

مفاس اللؤلؤ على عمق يتراوح ما بين ١٠ - ١٣ بوعا اكتشف سنة ١٩٠٦  
في نفس العام الذي اكتشف فيه مياه حولي واطلق عليه اسم حولي تيمناً

### محافظة حولي :

احدى محافظات الكويت الثلاث برزت عام ١٩٦٢ وتضم القرى التالية :  
الشعب ، المعدلية ، الخالدية ،  
حولي ، النقرة ، السالمية ،  
الرميثة ، الراس ، الفروانية ،  
ابرق خيطان ، العضيلية ،  
جليب الشيوخ ، الجابرية ،  
مشرف ، المسره ، المطار  
الدولي ، وجزر مسكان ، فيلكا ،  
وعوها . بلغ عدد سكانها  
سنة ١٩٧٠ (١٥٧٨٩) نسمة.

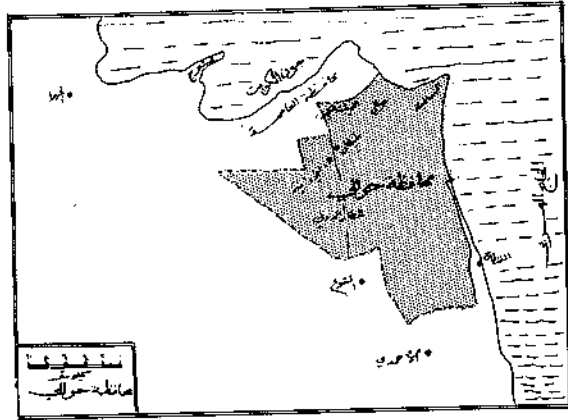

### حوح ميه :

لعبة للاطفال تعرف بلعبة امها وابوها وهي ان يأخذ عدد من الأولاد جريدا  
من جريد النخل وينزعون عنه الخوص ويضربون كرة من الخرق ويتدافعون  
نحوها كل يسمى لاصابتها على طريقة لعبة الهوكي .

## حَوَيْتَه :

حيوان بحري صغير جدا له ظهر مصفح كالصخر كان البحارة يطبخونه  
وياكلونه والحويته اسم لصدفة مضلعة .

## الحويجزين : (تصغير الحاجزان)

نجمان يقعان بين النعش والياه (1) ويفصلان بينهما والحويجزان من النجوم  
المعروفة لدى أهل البحر والسفر انظر (ديرة) .

## حويدان :

اعشاب تظهر في الربيع ذات اوراق خضراء غامقة تكسوها الشعيرات .  
زهورها صفراء في وسطها لون بني غامق .

الحويرات : نبات صحراوي وهي من اشهر النباتات الصحراوية ترعاها الاغنام .

حَوَيْلٌ : تصغير احول من الاسر الكويتية .

الحَوَيْل : تمر عتيق حالت عليه السنين .

## حَيّ :

من نداءات بائعي الجراد قولهم «حي بحي» لترغيب المشتريين بشراء الجراد  
الحي ومن نداءات بائعي السمك قولهم : «الحي يَلْبُط» وَلَبَطَ السمك هو  
حركته قبل موته تماما . ومن الامثال الكويتية : «الحي يحييك والميت  
يزيدك غبن (انظر هذا المثل) .

حَيًّا : رحب من التحية والترحيب وقيل «اللي يجي من الله حَيَّاه الله» (٢) .

## حِيَاب : (حجاب)

من اجزاء السفينة وهي الجزء الامامي في مؤخرة السفينة (كشتيل صدر)  
وهو لوح وقسائي يتخذ لمنع تسرب المياه .

## حَيَّارِي : (حجاري)

(انظر حجاري) .

## حَيَّاسَة :

من انواع السمك وهي من فصيلة الجراجير ذات زعانف لحمية ولها  
ذنب طويل ورأس مخيف يعمد بائعوا السمك الى قطع الرأس وبيعها بدونه .

(1) قطب الشمال . (2) مثل كويتي .

**حَيَّك** : لفظة تقال لبعضهم حياك أي تفضل ادخل أو اجلس بمعنى حَيَّك الله والحياك هو من يحيك النسيج ويقال له حياك (انظر حايك) .  
**جابر بن حيان** : شارع في الكويت (انظر تحت) .

**ابن حيان** : (روضة ابن حيان)

روضة للاطفال في مدينة الاحمدي نسبة الى العالم الكيميائي العربي الاندلسي ابو موسى جابر بن حيان ولد في الاندلس سنة ٩٨٨م له كتاب المقتبس في تاريخ الاندلس والرحمة واسرار الكيمياء ، اصول الكيمياء ، مجموعة رسائل ، السموم والخصائر ، الخواص ، صندوق الحكمة ، تصحيحات كتاب افلاطون ، وقيل أن مؤلفاته بلغت خمسمائة مصنفاً فقد اكثرها وترجم معظمها الى اللاتينية واليه ينسب التقطير والذوبان واستحضار حامض الكبريتيك واكتشاف كربونات البوتاسيوم وكربونات الصوديوم والصودا الكاوية ومركبات الزئبق ، توفي في الكوفة سنة ١٠٧٦م

**ابو حيان التوحيدي** :

شارع في العدلية الشرقية نسبة الى فيلسوف ومفقيه ولد سنة ٩٢٢ له كتاب ( الحج العقلي اذا ضاق الفضاء عن الحج الشرعي ) فاتمه الناس بالزندقة ونبذوه توفي سنة ١٠٢٣م .

**حَيَاة الله** :

من انواع القسم ، بعض الاطفال يقول حياة الازرق نسبة الى السماء .

**حَيْدَة حَيْدَة من وَقَفَ طَقَّ الشَّقُّ بايده** :

لعبة من لعب الاولاد والشق هو شق في الجدار ومن لوازم اللعبة ان يلمسوا ذلك الشق بايديهم والفائز هو من يسبق زملاؤه ويصل قبلهم الى ذلك الشق .

**حيدر** : من اسماء المعجم والهنود والاتراك ويعني (الاسد) .

**ابن حيدر** :

من الاسر الكويتية وابن حيدر اسم ورد ذكره في اهزوجة ضاع الديج (انظر ديك) .

## سجاد حيدر :

اول سفير للباكستان في الكويت قدم اوراق اعتماده في ١٩ يناير ١٩٦٤ جاء  
خلفه في ١٧ اكتوبر ١٩٦٤ .

## حَيْسَة :

خاتم فضي له رأس مفلطح على شكل قلب والحيسة تصغير وتأنيت  
للحاس انظر «حاس» .

## حيصي : (خيط حيصي)

خيط قطني سميك يكون سمكه كسمك عود الثقاب يتخذ لاغراض كثيرة منها  
خياطة الاشرعة والخيام وصيد الاسماك ، اصل التسمية (حيصي) .

## حَيْف :

من لفظ اهل القرى ويقال يا حيف يا فلان تفعل كذا اي كيف؟وتحمل  
معنى الاسف والاستغراب .

## حَيْل : من الحول ، انظر (حرن) .

ومن الامثال : «أم ناصر لسائها طويل وحيلها كآصر»  
ويقال هذا المثل لبعض الناس كثير الادعاء دون ان تكون له قوة تحقق قوله .  
والحيل من جسم الانسان الموضع الذي يجلس عليه يقال اتعد على حيلك .

## حَيْلَة : (حجلة) انظر حجلة .

## حيلة :

طريق يحتال بها الناس أو يحتالون على عمل الشيء بطرقهم الفنية ، والحيلة  
هي خدعة يقوم بها بعض الناس ويسمى «حيلي» .

الحين : الآن ، ذا الحين ، في الوقت الحاضر .

## حَيّ لو ميت :

(ابو سبيبت حي لو ميت ) من العاب الاولاد يلعبونها عندما يشاهدون كوما  
من الرمال بالقرب من احد البيوت يتجمع الاولاد ويحفرن حفرة يقبرون  
بها احدهم ويسألونه : «ابو سبيبت حي او ميت» فيقول حي،ثم يزيّدون  
الرمل فوقه ويسألونه عدة مرات حتى يشعر بالاختناق ويقول : ميت ثم  
يزيحون الرمال عنه ويخرجونه منهك القوى .

**هيميرين :** (تصغير مثنى للون الاحمر)

نبات بحري على شكل طحالب لونها احمر اللون تعيش عليها الاسماك  
وتنبت في اعماق البحار .

**حية :** ثعبان الجبع حيايا .

الحيايا انواع منها النادوس وهو فرخ الحية ، والداب والعرييد والحنثس  
او الحنيش . ومن الامثال حول الحية جاء : «تموت الحيايا والسم برأسها» ،  
(انظر تمو الدباية وعينها بالسبوس) .

ومن الاقوال القروية :

«يرزقك رزاق الحيايا بجحورها» .

وهذا القول يدل على الانتكال والكسل وأصل هذا القول أن ثعبانا أعمى كان  
جالسا خارج جحره فاتحاً مائه وجاء عصافور وولج في فمه و في هذه الاثناء  
مر حطاب وشاهد ذلك المنظر وقال : «سبحان الله ، لماذا اتعب نفسي !  
سوف يرزقني رزاق الحيايا بجحورها» ، ولكنه ندم لان الله رزق ذلك  
الداب بتلك الطريقة لانه أعمى .

**حية الجار :** (انظر جار)

**الحي يحييك والميت يزينك غبن :**

من الامثال يفيد بان الاستعانة بالشخص النشيط مهما ارتفع اجره يجعلك  
تشعر بالنشاط وتنسى التعب وينتهي شغلك باسرع مما توقعت واستمتعت  
بشخص كسول رخيص الاجر فانه يجعلك تسام وتصبح خاملا ونحو ذلك؟

**الحي يلبط ، الحي يكلب :**

من نداءات الباعة وخاصة بائعي السبك والجراد .

حرف الخاء

خ





## خَابِر :

خابر فلانا صاحبه بالهاتف أو اللاسلكي، اتصل فيه وبلغه الخبر .

## خَابِط :

الماء خابط أي عكر وتلفظ كلمة خابط للسوائل «عكس الصافي» .  
فلان يمشي ويخابط أي يضرب بقدميه على الأرض .

## خَاتِم :

(بكسر التاء) هو تلميذ يتخرج من المدرسة الأهلية بعد أن يختم جميع اجزاء القرآن الكريم وكان نظام المدارس القديمة فقط لقراءة القرآن وبعض الحساب ومن أتم قراءة المصحف وَجَرَّدَ أي اعادة القرآن مرة ثانية يقال له خاتم ومُجَرَّد ، وتقام مراسم خاصة للخاتمين حيث يتقلد الخاتم سيفاً ويلبس عباءة وعقالاً ويطوف بالأحياء بصحبة والدته واقرباءه وبعض الأصدقاء وأحد التلاميذ يقرأ التحميدة ويجمعون ما يتيسر من الدريهمات تقدم للمعلم أو يشتري بها كساوى تقدم له وتسمى خَتْمَه وهي رسوم للمعلم ( انظر تحميده ) .

## خَاتَمَ : (بفتح التاء)

هو الخاتم المعروف يوضع حول الأصبع وللخواتم عدة انواع منها ما هو (للنزول) أي سحري ! ومنها ما هو للزينة ومنها ما يتخذ عقب عودة الحجاج ..

وخاتم النزول من الفضة ويسمى مَحْبَسٌ وخاتم آخر من الفضة يسمى حَيْسَه ومَيْتَه وخاتم أبو فص ، هو خاتم من الرصاص له فص أحمر يشبه الحمصه الصغيرة يجلبه الحجاج ويفرح به الاطفال انظر (نزول ، محبس ، حيسه ، مينه ) .

## خاتم سليمان بن داوود :

خاتم سليمان بن داوود قيل انه خاتم له رأس فيه نجمة سداسية متداخلة قيل ان سليمان ابن داوود كان يلبسه وبواسطته يدير ملكوت الأرض ويسير لخدمته الجان والرياح . بعد وفاة سليمان قيل ان ذلك الخاتم قد فقد بقدرة قادر وكل شعب يدعى انه موجود في مكان ما أما الكويتيون فيزعمون انه موجود في البحر وان الدغسق يبحث عنه وعندما يجده تقوم القيسامة ! (انظر دغس) .

**خار** : اذا فسد الطعام قيل انه **مُخَوِّر** وخار بمعنى تعفن وله رائحة كريهة .  
**خارب** : فاسد :

«خارب تارب من ماي البحر شارب» نداء يردده البائع حول سلعته يصف كل عيب فيها مع انعدام العيب ولكنه يقصد من ذلك الدعاية وتبرئة ذمته عن الغش (1) .

### **خارجية (وزارة الخارجية) :**

تأسست في شهر ٢٩ اغسطس ١٩٦١ بموجب المرسوم الاميري ١٣/١٩٦١  
عرفت بدائرة الخارجية وفي ١٧ يناير ١٩٦٢ اصبحت تدعى وزارة الخارجية .

**الخارور** : موقع بحري غرب جزيرة مسكان .

### **خازياز (مرض)**

يطلق على التهاب الغدة النكفية . الكلمة (اعجمية) .  
والخازياز - ايضا - ذبابة كبيرة لها طنين وتعرف بشيخ الذبان ونوع آخر من الذباب تدخل في انوف الدواب وتؤذيها انظر «انعره» .

### **خازوق :**

اصلها خازوق وهو مسمار من الخشب يستخدم كالأبرة لخيطة العريش او الاكواخ ويلفظ الخازوق اصطلاحا لما يصيب الانسان من مقالب كان يرجو أن تكون لصالحه وتنقلب ضده .

### **خاس :**

اصطلاح يقال للأطعمة اذا فسدت وظهرت رائحتها وخاس غير «خياس»  
ومن الامثال الكويتية قولهم السمكة الخايسة تخيس كل السمك : ( انظر هذا المثل ) .

### **خاشر :**

بمعنى شارك ، والخشير هو الشريك والشركاء هم الخشراء في السلطنة او العمل .

**خاشوكه** : تسمية تطلق على الملعقة الجمع خواشيگ وهي لفظة تركيه «كاسيك» .

(1) انظر ناقة مريمان .

## خاطر :

الخطر هو الضيف الجمع خَطَّار تطلق في الاصل على عابر السبيل الذي ينزل ضيفا عند المقبين في خيامهم او مساكنهم، وَخَطَرَ عند الكويتيين بمعنى عَبَّر . وخطر الحاجز أي تفزه ، والخطر هو شعور الانسان يقول المتكلم علشان خاطرك انعل كذا اي لأجلك ، وفلان «كسر خاطري» بمعنى انه يثير الشفقة وعلشان خاطره بمعنى مداراة لشعوره .

## خاف من القوم وطاح بالسرية :

من الامثال الكويتية ، القوم هم الغزاة ، والسرية مجموعة من الغزاة تغزو غزوات خاطفة وتكتشف تجمعات الاعداء يقال هذا المثل لمن يبذل جهده لتحاشي الاخطار ولكنه — غصبا عنه — يقع في الخطر .

## خاك شير :

حبوب عطارية من العقاقير تنقع مع سكر النبات حتى تنتفخ تلك الحبوب ويتناولها المصاب بمغص الامعاء ، « خاك شير » كلمة اعجمية تعني حبوب الاسد او دمنه .

## خاكة :

الخاكة اصطلاح يطلق على حبيبات العنب دون العناقيد وهي تباع مفروطة بشن اقل من العنب ذو العناقيد . وخاكة كلمة اعجمية تعني الحبوب .

خاكي : تطلق على بعض اصناف النسيج ذو الخيوط الغليظة . وتبدو للاسها انها محببة ويقال للحذاء من القماش خاكي ويقال للملابس الجيش انها خاكية واللفظة اعجمية من لفظ الاتراك .

## الخال :

كما هو معروف شقيق الأم ، وبعض الناس ينادون من هم اكبر سنا بقولهم : « خالي ، اذا كان لايعرف اسمه وذلك من باب الاحترام والتقدير وكذلك للمرأة «خاله» . .

**الخال :** من أوراق اللعب ليس فيه سوى نقطة واحدة في الوسط ويقال خال الكلفس أو الدين أو السبيت أو الحاس .

**أما خال والا أبو ثنتين :** من الامثال الكويتية انظر (هذا المثل) ...

**ياخال ابوي حك ظهري :** من الامثال الكويتية يقال للمقاربة البعيدة ان فلاننا قرابته مني انه ابن عم خالي أو عمتي أو نحو ذلك ويقول صاحبه متهمكـا «يا خال ابوي حك ظهري» لانني لا استطيع ان احك ظهري لبعده عن متناول يدي ..»

**خالد :** من الاسماء كنيته ابو عبداللطيف .

**بنو خالد :**

قبيلة بني خالد تسكن شرق الجزيرة وبني خالد من طي من التحطان ، هاجر منهم عائلات استوطنت الكويت منهم العميري ، الصبيح والفهد .

**الخالد :** (ابراهيم الخالد)

ابراهيم الخالد العوير الديحاني المطري ولد سنة ١٨٩٤ من شعراء النبط في الكويت وهو شاعر هزلي مرح عرفنا فيما بعد بالشاعر الشعبي ، من اشهر قصائده : ابراهيم ، وقصيدة البشوت ، توفى بمرض السل يونيو ١٩٥٥ .



**حمد الخالد :** (شارع حمد الخالد)

حمد الخالد الخصير ولد ١٨٦١ من رجال الكويت الذين ورد ذكرهم في تاريخ الكويت لابن رشيد لما قدموه للكويت والكويتيين من فضل واحسان وساهموا في كتابة «تاريخ الكويت» وارسوا قواعد العلم ، توفى رحمه الله ١٩٢٧ .



## حمود الخالد : ( حمود الزيد الخالد )

ولد ١٩١١ عضو المجلس التأسيسي  
١٩٦٢ تولى وزارة العدل ١٧ يناير  
١٩٦٢ ثم استقال ٦٣/١/١٥ ليرشح  
نفسه لمجلس الامة وغاز في انتخابات  
مجلس الامة ٢٩ يناير ١٩٦٣ وواصل  
مهام منصبه كوزير للمعدل حتى استقال  
٦٤/٣/٢٩ واصبح رئيسا لديوان  
الحاسبة . ٦٤/٧/٢٠ ثم استقال ٢١  
مارس ١٩٦٥ . عضو الهيئة التنظيمية  
للمجلس الاعلى لادارة شئون البلاد



### خالد الزيد الخالد :

من رجال الكويت الاماضل توفى ١٤ ابريل ١٩٥٦ اديب ذكره عبدالعزيز  
الرشيد في كتابه (١) .

### مهلهل الحمد الخالد :

توفى ٢ مايو ١٩٤٥ اديب وكريم كويتي ناصر العلم والادب وسمى الى  
ارساء قواعده .

### عبدالرزاق الخالد :

عبدالرزاق الخالد الزيد الخالد : ولد ١٩٣٠ خريج تجارة ١٩٥٣ عضو  
مجلس الامة ٢٩ يناير ١٩٦٣ استقال ١٩٦٦ .

### احمد الفهد الخالد :

الحاج احمد الفهد الخالد الخضير من  
رجال الكويت ، عضو المجلس  
التشريعي الاول ١٩٢١ ، تولى نظارة  
الجمعية الخيرية ١٩١٣ ساهم بتشيد  
الدرسة الاحمدية ومرض على نفسه  
تبرعا سنويا لها(١) توفى ٢٧ يناير  
١٩٣٥ .



(١) تاريخ الكويت (عبدالعزیز الرشيد) .

سليمان حمود الخالد : وكيل وزارة المالية والنفط لثئون الجمارك والموانئ .

عبدالعزیز الخالد :

عبدالعزیز علي فهد الخالد عضو مجلس الأمة يناير ١٩٦٣ ، نائباً عن المنطقة السادسة .

فرحان الخالد :

فرحان الفهد الخالد الخضير : اديب أسس الجمعية الخيرية اول مؤسسة اجتماعية في الكويت توفى ديسمبر ١٩١٣ .

خالد بن الوليد : انظر الوليد (و)

الخالدي :

- بجد بن حزام الخالدي ، شاعر كويتي من شعراء النبط .
- حزام بن حماد الخالدي ، شاعر كويتي من شعراء النبط .

الخالدية :

منطقة سكنية مساحتها ٢/٤ كيلو متر مربع ، عدد سكانها عام ١٩٧٠ م ٧٦٠٨ نسمة فيها جامعة الكويت .

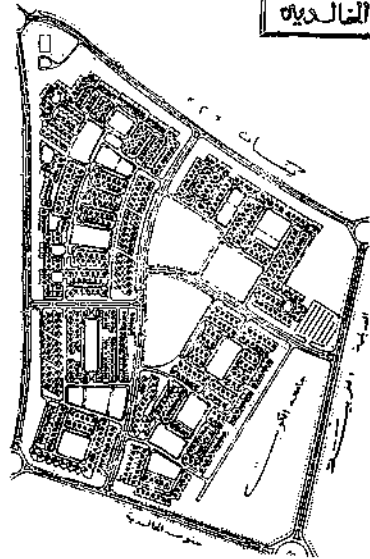

## ثانوية الخالدية :

ثانوية للبنات تحولت الى جامعة للبنين ١٩٦٦

## خالف تُعَرَّف :

من الامثال الكويتية ، وقيل خالف تُذَكَّر ، يضرب هذا المثل لمن يبدي رأيا معاكسا لرأي الآخرين ليس بقصد عرض وجهة نظره وانما ليذكر الناس بأن له رأيا مخالفا وبذلك تكون له شهرة يرتاح لها هو في نفس الوقت الذي يسبب فيه ضيقا وعرقلة للمشكلة المطروحة على بساط البحث ، وكذلك يطلق المثل على من يلبس ملابس تختلف عن ملابس الآخرين ومن السهل تمييزه عن بعد .

## خالوف :

نوع من الاصداف البحرية يلتصق بالصخور شكله لا يوحي بان به لؤلؤة وقد اكتشف البحارة ذلك صدفة عام ١٩٢٣. سمي خالوف لان شكله يختلف عن شكل المحار .

## الخالبي :

هي حروف الهجاء غير المربوطة والكلمة المربوطة التي يسبقها او يلحقها حرف منفرد يقال عن ذلك الحرف « خالي » نحو : طيور ، الرء خالي ، او — اسماك ، وهنا الالف خالي والكاف خالي .  
وحروف الخالي هي :  
ا ب ت ث ج ح خ د ذ ر ز س ش ص ض ط ظ ع غ ف ق ك ل م ن ه و ي .

ولفظه خالي تعني اصطلاحا ما تقدم من حروف منفردة ولكنها لفة وفي الاصل تعني الحروف الخالية من النقط وهي :

ح د ر س ص ط ع ل م و ه

وعلى التعاقب والنقل اصبحت تعرف كلها بحروف الخالي بالرغم من وجود النقط وذلك في مدارس الاولاد اما مدارس البنات فكانت المطوعه تقول الف لا شيله ب لا شيله الخ . على اساس انها حروف هجاء وهذا اللفظ على سبيل الاصطلاح اما في اللغة فان لا شيله تعني لا شيء له وهي الحروف الخالية من النقط :

ا ح د ر س ص ط ع ل م و ه

وبعض المطوعات المتنورات نوعا يميزن بقولهن :  
الإشيله ب نقطة من تحت وت نقطتين فوق وث ثلاث نقط من فوق وج نقطة  
في الوسط وح لا شيله الخ . .  
والخالي هو الفارغ ، من اللفظ العربي « خال »

### خام :

الخام كلمة تطلق على جميع انواع القماش قبل خياطته ويقال طاقة خام  
او طول خام والبيع كان بالوار ثم اصبح يباع بالتر ويانع القماش المتجول  
ينادي على سلعته بقوله : خام ، خام .  
ومن انواع الخام : خام قطن وخام صوف وخام چين وخام چيت انظر هذه  
الاسماء .

### خانجيه :

فئة من البحارة تذهب الى الفوص قبل مواعده المحدد بشهر بقصد اكتشاف  
اماكن تجمه ثم العودة للانضمام الى اسطول الفوص في رحلتهم الجماعية  
ولا ينسى الخانجية ان يجلبوا معهم اثناء عودتهم ما تيسر من اللؤلؤ الذي  
يصطادونه بطريقة تختلف عن طرق الفوص المعتادة وهي طريقة تسمى  
الخانجية وهي ان يفوص الفواص ١٥ مرة متتالية ويستخرج مما مقداره  
خمس خانجيات وتلك المرات الـ ١٥ تسمى ١٥ خانجية وتساوي تحبة  
ونصف بخلاف نظام الفوص المعتاد انظر « تَبَّه » وتستغرق رحلة الخانجية  
مدة اسبوعين .

### ابو خانك ( خانق ) :

مرض الدفتيريا

### خانك :

( خَانَق ) عارك أو لام بعنف والمخَانَق هو الهواش ( انظر خنق )

### خانة :

الخانة هي المكانة او الموقع ، والمسافة الواقعة بين خطين تسمى خانة ،  
وخانة المئات في الحساب هي العمود المخصص للمئات وكذا العشرات الخ . .  
« هذا الشيء ما له خانة » بمعنى لا موقع له في الاعراب وذاك الشيء ما له  
خانة بمعنى لا داعي لوجوده او ان حضور فلان ما له خانة بمعنى غير  
ضروري .



## چاي خانة :

مكان الشاي ( المتوى ) لفظة فارسية .

## خاور :

انظر خايور .

## خاوة ( طين خاوة ) :

طين ابيض لزج ونوع اخضر ، كان يطلّى به لوح من الخشب ويكتب عليه بالحبر الاسود يستعمله الدارسون في المدارس الاهلية كما تستعمله النساء كصابون لفصل شعر الرأس ويجلب هذا النوع من البصرة اما طين الخاوة الاخضر فيسمى « طين گُرت » فيجلب من التظيف والاحساء تأكله بعض النساء المتوحشات .

## خاير :

انظر خايور .

## خايل :

من الفاظ اهل البادية بمعنى راعى فلان يخايل اي يداري ويراعي ويراقب .

## خايور :

اصطلاح بحري يطلق على حركة تغير وضع شراع السفينة نحو اتجساه الريح والقيام بتقليب الشراع ذات اليمين وذات الشمال اذا كانت الريح معاكسة وذلك بقصد تكييف تسير السفينة ويقال خايور او خاير او خاور والخوارة هي سير السفينة بصورة غير مستقيمة لان الرياح المضادة تجري بما لا تشتهي السفن .

## فلان يخوره :

يقال للمتحدث الذي يتخبط في كلامه ويقولون ان حديثه خوارة وهو يخور في حديثه بمعنى انه حديث غير ذي هدف او متناقض .

## خَبّ :

بمعنى اتسع ويقال خَبّك ، وخَبّ الثوب اي اتسع على لابسه وعندما يلبس احدهم ثوبا اكثر اتساعا من جسمه يقال عنه خَبَّاه ، وعندما يعطون احدهم شيئا يسيرا يقولون انه ليس بقليل عليه بل يخب عليه اي اكثر مما يستحقه من عطاء .

## خَبَابَه :

( بفتح الخاء وبالباء مع تضخيم الباء على وزن ربابة ! )

امراة مجهولة من الخرافات قيل انها تلبس ملابس مفاضة بقصد اخفاء الاطفال بين ثيابها وتقوم الامهات بتخويف اطفالهن بان الخبابة ستخطنهم ان لم يستمعوا الى كلام اهليهم وخاصة اذا رفضوا النوم او خرجوا في الظهيرة او الليل قيل ان الخبابة كناية لامراة مخيفة وقيل لحيوان وهمي وقيل انه اسم لعفريت من الجن والله اعلم .

## خباط :

الخباط نوع من الاسماك المستطيلة ذو لونين مستطيلين ابيض ورمادي يصاد بواسطة شبك خاصة تدعى ( الهبالة ) ويؤكل خاصة مع المحمر ويطبخ مع المرق ويصطاد في الكويت في فصل الشتاء وخاصة في شهر فبراير في بحر راس الارض وبعد ان يجفف يسمى خباط مالح والتسمية نسبة الى طريقة خبطه للماء بواسطة ذنبه .



## خبالوه :

شخصية قديمة ، يطلق عليه اسم خبالوه اي المخبول ، كان يخيف الاطفال في الشوارع .



## خَبَانَةٌ :

الخبانة طيات تستحدث في الملابس اذا كان الثوب طويلا واريد تقصيره بدون ان يتقطع ذلك الثوب يطوى طية تفتح عند اللزوم وتسمى خبانة او چفسة ، تستعمل للملابس الاطفال لكي يمكن فتح تلك الطية في العام القادم عندما يكبر الطفل ويصبح الثوب قصيرا عليه . . ويقال ان الثوب مخبون او الكم مخبون بسبب وجود تلك الخبانة التي تخبىء جزء في الثوب للاستعمال القادم ولعل اصلها خبائة .

## خبر :

الخبر كما هو معروف ، الجديد من الانباء وَخَبَرُ الشَّيْءِ أَي علم به ويقول المتحدث انا أَخْبَرُ أو حُخِّرِي في الشَّيْءِ الفلاني انه كان كذا وكذا أي علمه بذلك وخبر بمعنى تذكر ولا زال يخطر على باله ، ويقول المتكلم انا ما أخبر ذلك الشَّيْءِ ولكن دعني اتذكر .

## خبراً أو خَبْرهُ :

مكان منخفض من الأرض تتجمع فيه مياه الامطار لشهور عديدة ، الجمع خبرات أو خبارى .

ومن خبارىء الكويت :

خبرة ابن حمود في وسط المدينة (١) ، اما في البر فيوجد خبرة الموازم ، مسيعيد ، الدويش ، الابرق ، الحبارى ، الامراق ، أم ارطا ، مهزول أم عمارة الشق أم عمارة مهزول ، الجثائل ، اللياح والنواعمة وخبارى وضحا في الجنوب انظر هذه الاسماء .

الخبر العيان في تاريخ نجد وجيرانها من البلدان : كتاب الفه الاديب خالد الفرج .

## الخبز :

يعرف من انواع الخبز في الكويت خبز الرمق أو خبز البلبل وهو خبز يخبز بواسطة التاوة (٢) وخبز الخمر وهو خبز العجم ويخبز بواسطة التنور ويقوم الخباز بلصق الخبزة في التنور بعد تنقيها بواسطة رؤوس اصابعه او بواسطة مشط او بكرة حديدية مسننة وذلك لكيلا تفتخ الخبزة ويصبح لها بطن مجوف ثم تحترق ، ومن انواع الخبز خبز الكليجة صغيرة وسبيكة

(١) انظر حمود . (٢) انظر تاوه .

وخبز طوالي حيث يقوم الخباز بسطها وتأخذ شكل بيضاوي لا تمتاز عن باقي الخبز الا بشكلها الهندسي هذا اما الحنوة فهي خبزة صغيرة جدا من خبز الرقاق تخبز خصيصا للاطفال ويزين الخبازون خبزهم بالسمنسم او حبة الحلوة .

ويأكل الكويتيون الخبزة شقراء اللون وتسمى خبزة محمسة اما الخبزة البيضاء فلا تؤكل لانها لم تنضج بعد وتسمى عجينة ويحث الزبون الخباز بان يحمش الخبزة اي يحمصها وقيل ان يخبز الخباز الخبزة يقوم الاخر بتكويرها وتجميعها وتسمى الواحدة « مثيلة » انظر (رقاق ، بلبل ، مثيلة) ومن الامثال الكويتية حول الخبز قولهم :

- ١ — خبز خبز تيه بالرغلا اكلية (انظر ارغل) .
- ٢ — فلان خبزة ايدي (انظر خبزة ايدي تحت !)
- ٣ — عط الخباز خبزك ولو باق نصه (انظر هذا المثل) .

### خبزة ايدي :

من الامثال الكويتية : يقال ان فلان خبزة ايدي اي انني اعرف عنه كل صغيرة وكبيرة ومن أي نوعية هو ، لان الخباز عندما يخبز الخبزة يكون قد عجنها وعرف كيف ومن أين ومتى عجنها وما هي المواد التي اضافها الى العجينة .

### الخبصة :

لعبة من لعب البنات يلعبنها بواسطة التراب وطريقة اللعبة هي ان يشترك عدد من البنات لايقل عددهن عن اثنتين ولا يزيد عن اربع تقوم احدهن باخفاء قطعة من البلور في كومة من التراب وتقسم التراب الى اكوام صغيرة بعدد البنات المشتركات وتختار كل منهن كومة تبحث فيها عن البلورة وعندما تجدها تكون هي الفائزة انظر بنور .

### خبط :

الخبط قفازات لاصابع اليدين فقط دون الكف تصنع من الجلد يدسها الغيص في اصابعه لحمايتها من الصخور الحادة والاشواك البحرية عندما يسير على يديه او يقطع المحار المتصق بالصخور .  
قال الشاعر البحري :

نغوص بين الصخور والشوك يدمي يدينا

**خَبَكْ :** (خَبِق)

بمعنى خرق وثقب نحو خرق السفينة أو خَبَك الورقة باصبعه .

**خَبَل :**

تلفظ بكسر الخاء والباء أو فتحها دون أن يتغير المعنى وتقال للمخبول أو

المغفل وفي الإمثال جاء :

« اليوم يباع الخَبَل عِبَاثَه » لن يبيع عباعته في الشتاء القارس بعد ظننه

بان الشتاء قد انتهى (١) .

يقال هذا المثل لمن يبيع أو يتخلص من الشيء وهو في أشد الحاجة إليه .

**المرض الخبيث :** اسم لمرض السل .

**خَبِيز :**

نبات الخباز ، يظهر في اليوم الثالث من نزول امطار الموسم له زهور

بنفسجية فاتحة وبذوره مصررة تشبه الكرنب تكبر اوراقه حتى تصير

بحجم الخبزة ، بعض الناس يأكل الخَبِيز مع السلطة ، وينبت الخبز في كل

مكان وفي الزبالة .

**الخبيزي :** من العائلات الكويتية .

**خَبِيصَة :**

اكلة تتألف من التمر والطحين يضاف اليها قليل من الهيل والسكر ، بعضهم

يسميها عصيدة .

**خُتَام :** نوع من قرص البدو وعند الحضر هو نوع من التواشيح . انظر (ختمه) .

**الخُتْرَش :** من الاسر الكويتية .

**خُتْرَشَة :**

صوت مجهول المصدر كالحركة التي تبدر عن الفار المختفي أو القطر أو

العصافير المندسة بين الاثاث ونحوها . البعض يقول خُرْخُشَة أو خُرْفُشَة .

**خُتَل :** بمعنى ترصد أو كمن ، تَخْتَل فعل ماض .

(١) انظر المعجوز .

### ختمة :

من الغنوم الغنائية الدينية وهو ضرب من التواشيح والادعية يسميه البعض نكازي أو ختسام .

### ختمة :

الختمة أو التثوية قراءة القرآن ثوابا للمتوفى حيث يقرأ اقرباء المتوفى أو اصدقائه القرآن الكريم على اجزاء توزع عليهم من «الربعة» .

### الختمة :

رسم يأخذ المعلم من التلميذ اذا ختم القرآن ويقوم ختاتم القرآن بالطواف حول البيوت بصحبة اهله واقربائه حاملا سيفه وعباءة ويقراون التحميدة ويجمعون ما يتيسر من المال يدفع للمعلم أو يشتري به هدية تقدم له وهذه الهدية عبارة عن ملابس واحذية (انظر تحميدة — خاتم) .

### ختمي : (خطمي)

نبات متسلق يظهر في اواخر الربيع تاكسله الماشية والغزلان له زهور وردية فاتحة ولكل ورقة زهرة يتخذ ورقة لمعالجة النفاط الجلدي بعد أن يدق ويسحق ويسمي غسل (انظر غسل) وانظر (خطمي) .



### خناك : (خناقه)

كائن بحري يعرف بالحباره يفرز مادة سوداء كالجبر وهي طريقة من طرق تخفي ذلك المخلوق عن اعدائه ، اللفظة عربية (خذاق) .



خثر : يقال خثر اللبن اذا غلظ يضاف اليه الماء لتخفيفه .

### خثركة :

لغو من الكلام لا نائدة منه ولاهدنله ، يقال للمتفرع بالحجج الواهية .

### خِثْرَة :

اكلة كويتية قديمة تطبخ من الرز والسبك يضاف اليها الطماط والبصل واللومي والبهار وتؤكل رقرقة .

**خِثْل :** الخثل هو ضمخ الجثة مع الغباء أو البلة .

### مَرَمَ خِثْل :

نوع من الطيور الغبية يقول الكويتيون «مردم خثل اذا دثس الليوان ما طلع» أي انه من الغباء بحيث لايعرف طريقه .

### خِثْي :

الخثي هو روث البقر يتخذ وقودا بعد أن يجفف في الشمس ويسمى مَطَال وهو من الاسدة الجيدة للمزروعات . اللفظة عربية أصلها (خثق) .

### خِثْيَانِ الاصل :

خثيان تصغير خِثْي يقال لمن يُجْهَل أصله ونَسَبه يقال هو ليس من عائلة معروفة بحسبها أو نسبها ولكنه خثيان الاصل انظر « اصل » .

### خِجَاجَة :

من تعليقات الاولاد حول البلداء أو البلهاء من الناس ويقولون «خجاجة مضط الديج» . وهذه الصفة معروفة في فريج الحساوية .

### خَد :

الخد من الارض هو المكان الصالح للرعي للجمع خدود وعند البدو (خديد) .

### خِدر :

الخدر ، يقال ترك الشاي ليخدر أو الطبخ ليخدر أي ترك ليأخذ قسطا من الوقت ليستوي وفي اغنية عراقية قال المغني لصاحبته « خدري الجاي» فاجابت « عيوني لمن اخدره ؟» ويقال «يسكر» لنفس المعنى ! فلان خادر أي ساكن كان على رأسه الطير والخادر أيضا هو الذي لا حراك به بين الحي والميت كالمصاب بالخدر .  
الدنيا خِدر (بكسر الخاء والدال) بمعنى برودة وامطار ويقال خدور ، وعندما

يجلس الانسان جلسة غير طبيعية أو ينام نوماً غير معتدل تصاب قدمه أو ذراعه بالخدور ويقول ايدي خدرت أو نامت .

**خَدَوْرَه** : ضرب من الشرائف تتخذ للسرائر وتسمى خدرية او نثرية .  
**خديجة** :

(مدرسة خديجة) مدرسة ابتدائية للبنات في شارع احمد الجابر نسبة الى خديجة بنت خوليد بن اسد الاسدية أم المؤمنين وأول زوجات الرسول (ص) تزوجها الرسول قبل النبوة بخمسة عشر عاماً وعاشت معه ٢٥ سنة حتى توفيت في مكة سنة ٦١٨ سلمت تجارتها بيد محمد (ص) قبل الزواج منه وكانت اول المؤمنين برسالته والمشجعين لها قال عنها الرسول (ص) آمنت اذا كفر الناس وصدقنتني اذا كذبنى الناس وواستنتي بمالها اذ حرمني الناس .

**خَدِيَّه** : (خَدِيَّاً)

صفة تطلق على الخرقاء من النساء ، وللرجل يقال **مَخَدِيَّ** أي سقيم التصرف .

**خذ** : خذ علوم الكوم من أسفانها :

« خذ علوم القوم من سفائهم » من الامثال الكويتية ، يؤكد ان من يفشي اسرار بلاده ليس الا سفيها لا يُقدَّر ما يجره ذلك من اضرار لبلاده ومواطنيه . وان اردت معرفة اسرار عدوك فلن يفيدك من افرادهم الا السفيه .

**خذ ما تيسر واخل ما تعسر** :

من الامثال الكويتية ووضح المعنى .

**خذ من بعره وفتّ على ظهره** :

من الامثال الكويتية ، عندما يصاب الجمل بقروح في ظهره يعالجون تلك القروح برماد دمن البعير يذر على القروح المعروفة باسم «الدبر» وهذا المثل يجبل نفس معنى المثل القائل خذ من كيسه وعايده .

**خذ من كيسه وعايده (١)** :

من الامثال الكويتية لمن يعطيك مائة من ممتلكاتك .

(١) العيدة تمنح للأطفال .



**خَرَّ:**

خر الماء بمعنى تسرب من الوعاء أو من شقوق في السطح والكيس يخر بسبب ثقب أو ثقب في الكيس ، جاء في الأمثال :  
« ما خَرَّتْ إلا هي منكوبة » .

**خَرَّ:** للانسان ، يقال لمن نسي ما حفظه من القرآن أو المعلومات .

**خَرَابٌ:**

حبل يربط في السن يصل طوله احيانا الى كيلو متر واحد يربط بالسن وهو كتلة من الحجر تلتقي في البحر اثناء الغوص تقرب السفينة وتبعد حسب شد ذلك السن وارخاؤه ويدعى خراب وهي لفظة فارسية من مقطعين (خر آب) اي حمار الماء .

**خرابه:** اطلال خربه .

**خَرَّاز:**

الاسكافي ، وكان للخرازين سوق خاص يسمى سوق الخرايز جمع خراز ، وموقعه اليوم شارع سعود بن عبدالعزيز في ساحة موقف السيارات .

**الخراز:** اسرة كويتية .

**خرازه:** (بكسر الخاء)

هي صناعة الأحذية النجدية ، وبتفتح الخاء وتشديد الراء نوع من البنادق طلقها واحدة بكتلة واحدة لانتناثر كالشوزن .

**الخرافي:** من اسماء العائلات الكويتية .

الخرافي في لفظ أهل نجد هو رجل يكلف بقطع عذوق التمر أيام الخريف ويقال انه يخرف النخل .

**جاسم محمد الخرافي:**

قنصل فخري لجمهورية بارغواي في الكويت اعتمد في ٢٦ ابريل ١٩٦٥ ،

**خالد-علي الخرافي:**

ولد ١٩٣٠ وكيل وزارة التجارة ١ يوليو ١٩٦٣ اشترك في تحرير جريدة الفجر ٥٣ — ١٩٥٥ .

**محمد عبدالمحسن الخرافي:**

عضو مجلس الامة ٢٥ يناير ١٩٦٧ نائبا عن منطقة القبلة .

**خرَب** : اسم يعرف به ذكر الحباري من الطيور .

**خرَبوطه** :

الجمع خرابيط ، وهي اللعب والاشياء غير متقنة ، والكلام الخرابيط هو الكلام الذي لا ثبرة له وجمعه خربطة والصناعة الخرابيط صناعة غير متقنه ، وفلان خربوطه أي انه انسان غير ثقة .

**عظم الخريت** :

قطعة من قرن وحيد القرن تباع لدى العطارين تغلى ويشرب ماؤها كعلاج للمصابين بالسقوه حتى يتغيا المصاب وتنظف معدته والسقوه هي أن يشرب السم أو ما يكتب له من كلمات سحرية تضاف الى شرابه دون أن يشعر، ويزعم العامة ان العلاج الوحيد لتلك السقوه هو استعمال عظم الخريت (انظر مَكُوَه) .

**خِرَج** :

كيس توضع فيه الامتعة للمسافرين يسميه البدو مزودة والخرج كيسين يضعهما صاحب الدراجة في دراجته ، والخرج كيس من الخيش يوضع على ظهور الحمار يوضع به الجص والطين أو الرماد أو الخمام ، ويسمى (خري) والياء محرفة عن الجيم .

**خَرْجَه** : خرقة من القماش .

خرجه برجه (1) طاحت بالماءي قالت فحس :

من الفاظ القرعة تقال في بداية اللعب وتوزع تلك الكلمات على اللاعبين أو اللاعبين وكل فرد يعطي كلمة والفائز في القرعة هو من تكون له الكلمة الأخيرة ثم يبدأ اللعب (انظر غزاله بزّاله) .

**الخَرْجِي** : من الاسر الكويتية .

سعود عبدالعزيز الخرجي ، ملا وصاحب مدرسة تديبة (1944) .

**خَرْجِيَّة** : حفنة من النقود للمصروف اليومي . اللفظة تركية (خرجراج) .

**خرخشه** : (انظر خترشه) .

**خرخوت** : يقال للشيء الفاسد جوفه خرخوت نحو الخشب خرخوتي .

(1) انظر «هديا بديا» .

### خَرْخَوْتِي :

من الناس من لا اعتبار له وكلمته غير ثقة وعمله سيء وبعضهم يسميه «أضرنط» !

### خَرْدَه :

عند الكويتيين تعني العملة الصغيرة من المسكوكات ، يقول حامل الورقة النقدية « من فضلك إخرِّد لنا هالدينار » أو اعطني خَرْدَه ، والخردة كلمة هندية تقال للأشياء الصغيرة .

### خَرْدَكْ : (خردق)

نبات الخردق من الأعشاب الصحراوية ترعاه الأبل .

### خرزة الظهر : سلسلة الظهر .

### خرزة الهدهد :

يزعمون أن الهدهد يحتفظ في حلقة بخرزة سحرية من يمتلكها يمتلك كل شيء يريد ، قيل أنها خرزة سليمان بن داود ، ولة قصة مع النبي سليمان ويدعون أن الهدهد يلفظ تلك الخرزة بمجرد شعوره بالخطر دون أن يراها أحد ولذلك لم يستطع انسان أن يمتلك الخرزة لتحقيق له كل ما يتمناه وعندما تصطاد الهدهد فلا تبحث عبثا عن الخرزة السحرية لأنه يكون قد لفظها . واعتقد ان هذا الزعم له علاقة بقصة الهدهد مع النملة وما ارى تلك الخرزة إلا حبة سرقت من بيت نملة .. كما جاء في القصيدة :

« وقف الهدهد في باب سليمان بذلة »

« قال يا مولاي كل عيشتي صارت مُملة »

« مُت من حبة برّ احدثت في الصدر غِلة »

« لا مياه النيل ترويضها ولا امواه دجله »

« كلها دامت قليلا قتلتني شر قتله »

« فأثَّسار السيد العالي الى من كان حوله »

« قد جنى الهدهد نوبا واتى في اللؤم فعله »

« ما ارى الحبة الا سرقت من بيت نملة »

« تلك نثار الاثم في الصدر وذي الشوكي تمله »

« ان الظالم صـدرا يشـتكي من غيرـه »

**خرزة الفخ :**

خرزة يمر منها خيط مزدوج يربط به (الغبي) لصيد العصافير وتثبت فوق «المد» في الفخ انظر (فخ) .

**خرس :**

عطب يصيب اسفل السفينة بسبب المياه المالحة ، يصلح بطلائه بالشونة(1)

**خَرَش :**

المؤنث خرشا لمن يوجد في وجهه ندبات من اثر الجدي ، ولهذه الكلمة اصل في العربية حيث يطلق على جلد الثعبان بسبب البقع أو النقط الظاهرة على جلده (خرش) .

**خَرَص :**

شراء السلعة بدون وزن أو قياس ، (انظر اخرص) .

**خَرَط :**

انخرط الطير أي انقضاضه ويقال «خرط» على الفخ أو الفريسة وخرط البلع من المذق أي نزعه وانخرطت السبحة عندما ينقطع المسباج وتتبعثر خرزاته . خَرَطَ الاكل ، أي هضمه ، ويقال اكله تَخَرَطَ .  
والخَرَطُ ، هو الثثرة الكلام الملقق ويقال عنه خَرِطِي ، وفلان كلامه كله خَرِطِي أي غير صحيح .

**الخرطوم :** (شارع الخرطوم)

يمتد من نهاية شارع القاهرة عند دوار السسالمية في الطريق الدائري الرابع ويتجه جنوبا حتى يتصل بطريق الفحيحيل .

**الخرطومية :**

مكان صالح للرعي شمال العارضية يعرف اليوم باسم المباركية على بعد حوالي عشر كيلو مترات من العاصمة .

**خَرِطِي :** كلام ملفق أو اشاعات غير صحيحة .

(1) انظر شونه .

**خَرَجَ :**

أزج ، خَرَعْنِي ازعجنني والمخرع هو المزعج وهي كلمة عربية لنفس المعنى .

**خَرَفَ :**

خرف الثمر أي طعنة من النخل في الخريف وخرف تقال للمسنين وكلامهم تخريف أي غير منطقي يتلفظون به دون ارادة ويقسال شايب خرفان أو مخرف .

**خرفشه :** (انظر خترشه) :

وفي الغاز الكويتيين قولهم :

« سمعت خرفشه ، جاء الحي ونبشه ، گام الميت على الحي وكبشه »  
يقال هذا اللغز حول الفخ .

**الخرفشي :** بئر ماء قرب كاظمة .

**الخرگا :**

الخرقاء ، كنية امرأة حمقاء . جاء في الامثال :

(عقب ما راحت الچفوف(1) جت الخرگا تشوف ) .

وهذا المثل يصور لنا ان حفلة فرح اقيمت وصاحبها الغناء والرقص والتصفيق والكل حضر وشاهد ذلك الحفل اما الخرقاء فقد جاءت متأخرة ، وهذا المثل واضح المعنى .

**الخرقاوي :**

منصور بدر منصور الخرقاوي : شاعر شعبي ولد ١٩٣٥

**أم خركين :**

بئر في المنطقة المحايدة سابقا جنوب القرين على بعد عشرة اميال غرب رأس الزور وخركين مثنى ثقب . فاما أن تكون التسمية اشارة الى ثقبين جانبيين في البئر أو انه كنية امرأة من البدو قيل انها من المعجمان .

**خرما :**

من النباتات له زهور بيضاء ، وثمره كريات حمراء تعرف بعنب الثعلب .

**خَرْمِس :** اصطلاح يقصد به الظلام الدامس .

(1) جمع كف اليد .

**خروط :** حيوان داخل المحاره بعض البحارة كان يطبخونه ويأكلونه .

### خروف مسلسل :

حيوان وهمي ، يزعمون أن من يأخذ جمجمة خروف ويدفنها في المقبرة ويبول على ذلك الرأس كل صباح قبل طلوع الشمس مدة أربعين يوما يختفي ذلك الرأس بعد أن يصبح خروفاً مسلسلاً يختفي في آبار المساجد ويسمع صياحه الساعة ٦ عربي في الضحى الكبير ، ويدعون أن في بئر مسجد مبارك الفاضل خروفاً مسلسلاً وإظنه دلو ماء سقط في البئر مع حبله وخيل لمن رآه أنه خروفاً مسلسلاً .

### خروف مسلسل :

لعبة للولاد أوردها الأستاذ ايوب حسين في كتابه «مع الاطفال في الماضي» وأوردها الأستاذ شملان السيف في كتابه «الالعب الشعبية» .

### خروف البحر :

دابة من المخلوقات المائية الضخمة من فصيلة الخيلانيات لها رأس يشبه الخروف ويعرف بسسبع البحر أو الحنفاء .

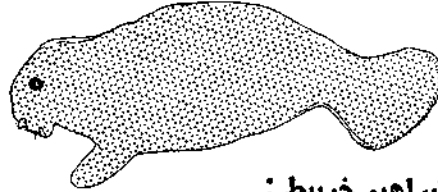

### ابراهيم خريط :

عضو المجلس التأسيسي ١٩٦٢ وعضو مجلس الامة ١٩٦٣ و ١٩٦٧ نائباً عن اهالي شرق .

**خريج :** ماء خريج يقال لمياه الآبار المالحة خريج تحريف خليج .

### الخريجين (نادي الخريجين) :

ناد اجتماعي ثقافي ورياضي تأسس سنة ١٩٥٣ أصدر جريدة الفجر سنمة ١٩٥٥ .

### خريش :

الخريش من الناس هو البهلول أو من يصطنع الجنون ، ويقال عنه أنه مخروش ومن الامثال : «مخروش طاح بكروش» ، وهذا المثل على نحو : «عز بدو طاحت بريس» ، أو «مَشَّر من ذاقه تَحَيَّر» !

**تيلة خريش :** تيلة قديمة كثر فيها الندب من الاستعمال .

## خَرِيْب :

نوع من الحلوى العراقية وهي عبارة عن مسحوق اصفر يأتي على شكل كتل صخرية بعد طبخه ، ويستخرج من لب البردى والتسمية عراقية .

خريطة الكويت : (انظر الخرائط المرفقة)

## خريطة الكويت الجيولوجية :

خريطة اصدرتها وزارة التجارة والصناعة سنة ١٩٦٨ كثيرة الاخطاء غير المطبعية ، طبعت باللغتين العربية والانجليزية ، فكر فيها ان «التسجيل بالانجليزية للاسماء العربية قدم من قبل الحكومة الكويتية» .

خَزّ : الخز هو الخزر من النظر شزرا .

## خَزَام :

خزام الطير ريشه او خيط يدخل في انف الطير ويلف حول منقار الطيور الجارحة كيلا تنقر احدا .

الخزام : اسرة كويتية .

## الخزام او الخزامي :

نبات يظهر في الربيع يرتفع حوالي شبر له بذور حريفه بداخل اكياس كملوب الفاصوليا الا انها صغيرة جدا ومقوسة بحجم الخسائم يلهو بها الاطفال ويضعونها في اصابعهم وحول انوفهم على شكل خزام ولنبات الخزام زهور بنفسجية ويكثر ظهوره في الصبيحية . له رائحة طيبة .



## الخزام او الخزامة :

من الحلى النسائية يثبت في انف المرأة بعد ان يمر في ثقب مخصص له ، وبراسه قص من الشذر (١)

خزنة : الخزينة وخزنة من اسماء نساء البدو .

ام خزنة : (الكرين)

موقع في ساحل العدان يبعد عشرة كيلو مترات الى الشرق من واره ، وجد

(١) حجر الفيروز .





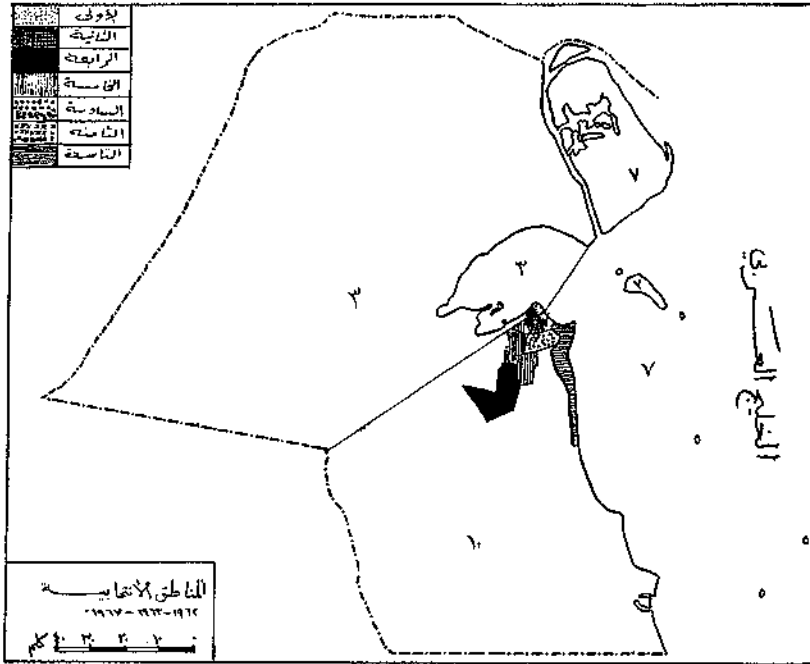

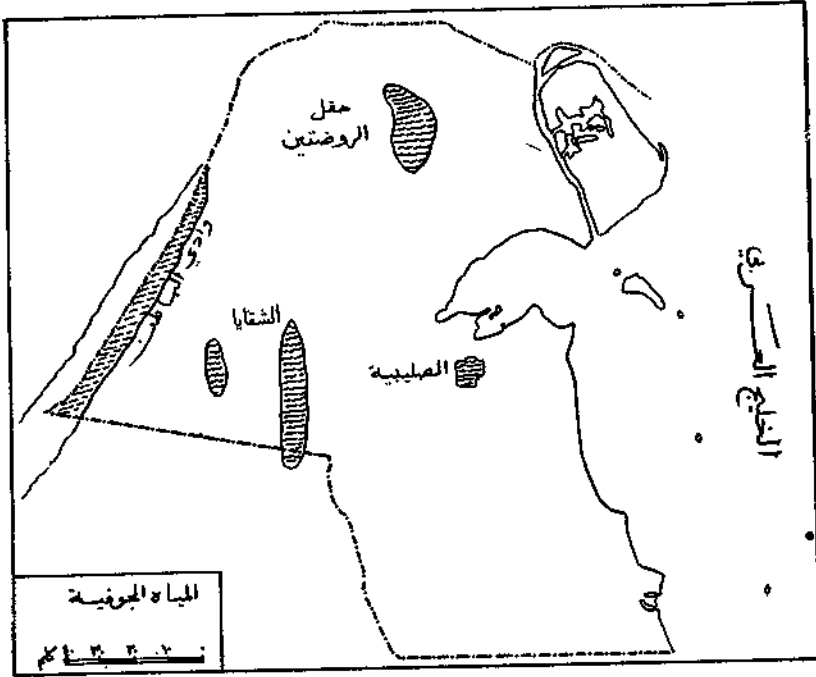

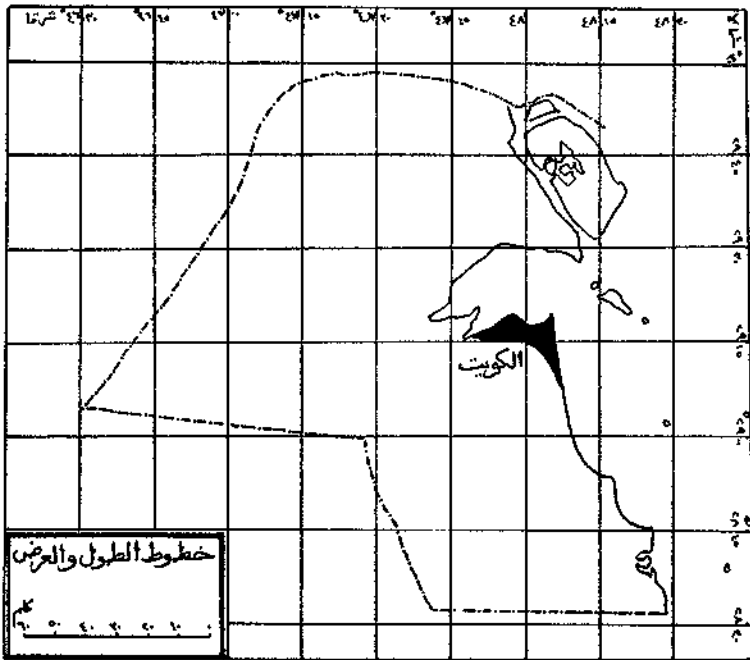

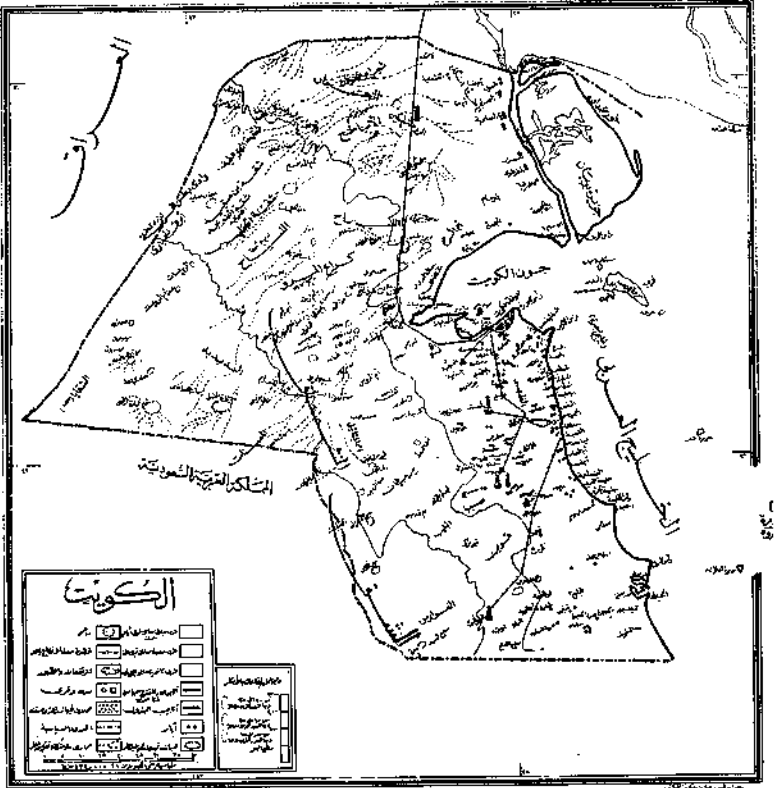

رمال ناعمة بالجبس والجير لحيات	رمال زاحقة مع الرياح	رمال مرتفعات
كثبان رملية كنف الرياح	رمال خشنة وعص	رواسب طينية
رمال شاطئية ومستنقعات	رمال متوسطة الخشونة	رمال بحرية متماسكة

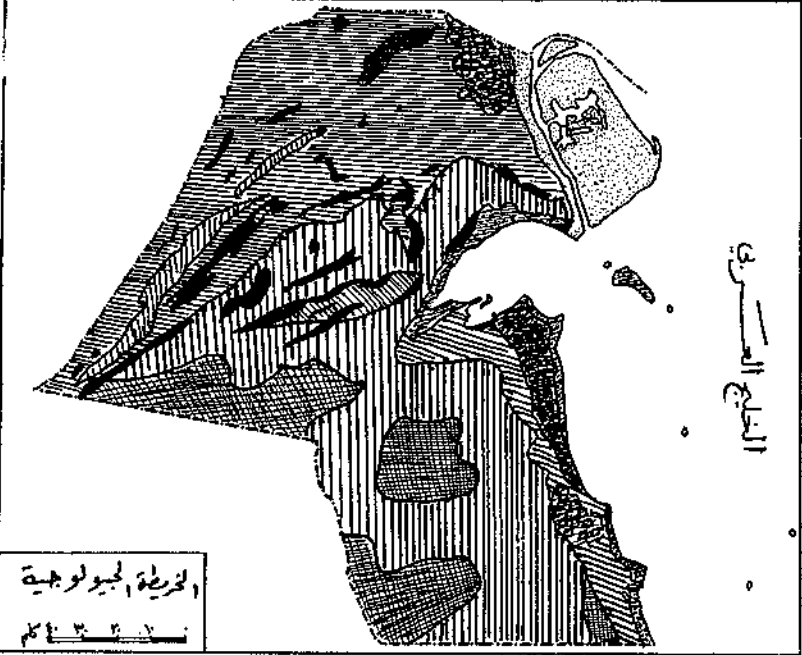

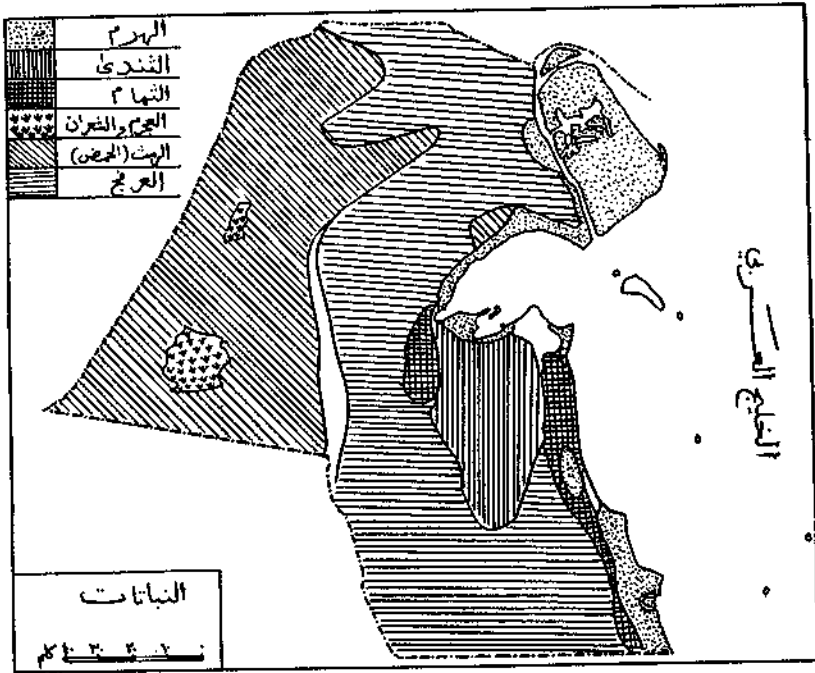

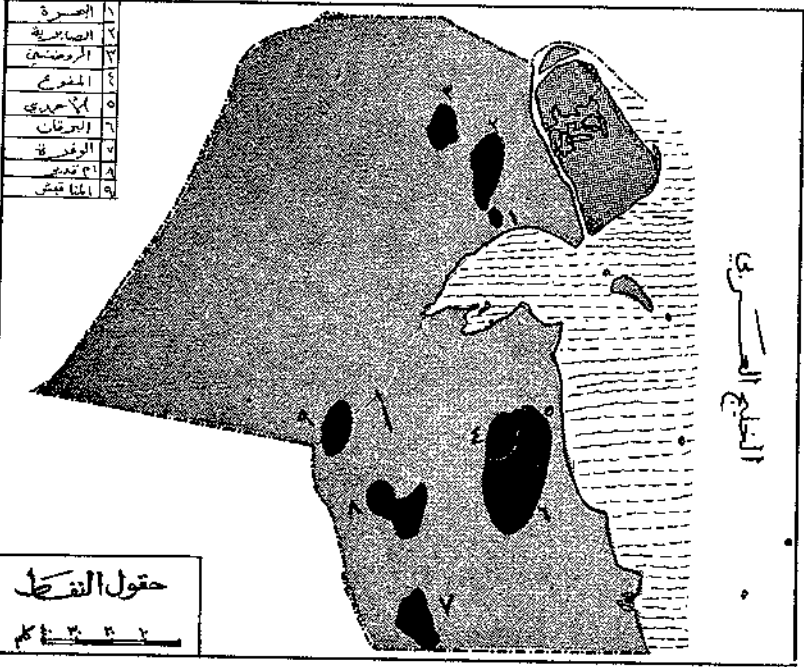

١	البصرة
٢	الضلع الغربية
٣	الروصين
٤	المطوح
٥	الأمري
٦	البرقان
٧	الوعرة
٨	م. تدوير
٩	المنافس

حقول النفط

١ ٢ ٣ ٤ ٥ ٦ ٧ ٨ ٩

فيه بعض القبور والقطع النقدية القديمة ولعلها منطقة اثرية وسبب التسمية بأخزنة أما نسبة الى امرأة بدوية أو نسبة الى ما وجد فيها من القطع النقدية حتى دعيت الارض بأخزنة أي ذات الكنز أو الخزينة قيل أن الفتود التي عثر عليها يعود تاريخها الى القرن السابع عشر الميلادي حيث كانت هناك مدينة تسمى «الكرين» انظر (قرين)

### خَسَى :

لفظة يزجر بها الماعز عندما تميل الى الاوساخ أو تلوك شيئاً مضراً بها .  
**الخِصّ أو الخِصّ :** حاجز من البوص أو القش أو الحصر يقام في المساجد في شهر رمضان تصلي فيه النساء صلاة التراويح والقيام (١) .

### خَسَا : (خسىء)

لقد خسا فلان ويقال هو يخسي أي يخساً ويقول البدو : يخسى وبعبعب ، وعندما ينقل الحديث عن فلان يقال : انه يخسي أي غير صادق في كلامه ، والخسو من الفاظ الزجر والثبور وعندما يتباهى أحدهم بشجاعة يقال له : تخسي أي أنك غير كفء لذلك واخس واقطع من الفاظ القرويين بمعنى اسكت ولا كلام لك .

### خَسِبَكَ :

خسبى الشيء أي بعثره وأفسد نظامه ، والمخسبى من الناس هو المشوش الفكر سيء التصرف ويقول المخسبى عن نفسه : «لقد تخسبقت !» أي تشوش بالي ولم أدر ماذا أفعل .

### خَسْتَاوي :

نوع من الثبور الإيرانية يؤكل رطباً مقطوعاً ولا يصير تمراً ويلحته بشعرة .

### الخسوف : (الخفس)

خسوف القمر هو اختفاء نوره ، والخسوف عند علماء الفلك هو ظل الارض على القمر .

ورد عن السلف انه عندما توفى ابراهيم ابن الرسول محمد صلى الله عليه وسلم صادف خسوف القمر أو كسوف الشمس وقال الناس ان ذلك بسبب وفاة ابراهيم وقال الرسول (ص) ما معناه : ان الشمس والقمر آيتان من آيات الله لا ينكسفان أو ينخسفان لحياة احد أو موته .

(٢) صلوات اللبالي العشر الاواخر (القيام) .



وورد عن الرسول (ص) اذا رأيتم كسوف الشمس أو خسوف القمر فأفزعوا الى ذكر الله والصلاة .

وعندما يحدث ذلك يسارع الكويتيون الى الصلاة والادعية والحوطة ويقوم الاولاد بالطواف بالطرقات يرددون ذكر الله .

ويعتقد الكويتيون ان سبب ذلك هو غضب الله سبحانه وتعالى على بعض من خلقه بسبب جحودهم وكفرهم بانعم الله ولا يفتشون يذكرون الله ويتضرعون اليه حتى يعود القمر أو الشمس الى حالته بعد الظلام أو احمرار السماء وعندما يخسف القمر أو تكسف الشمس يتوقع الناس كارثة الهية قد تكون القيامة . وكثير من الشعوب يعتقدون بان الخسوف أو الكسوف آيتان من آيات الله للتذكير بعظمته وسخطه على الكافرين ، ولكن المفسرين للاملاك السابحة في السموات يفسرون ذلك تفسيراً علمياً بحثاً ويقولون لا سخط ولا شيء سوى ان القمر مر بين الارض والشمس وجاء ظل القمر على الارض وحصل الخسوف أو مرت الارض بين الشمس والقمر وحصل الكسوف ولن ادخل في جدل علمي الا انني اميل مع العمامة في اعتقادهم بان ذلك الحادث ارادة الله لتذكير خلقه بانهم اساءوا ولسكي يذكرهم فانه قادر على ذلك وطرق التذكير كثيرة وبأي وسيلة كانت مباشرة أو غير مباشرة ويستطيع علماء الفلك معرفة ذلك بحساباتهم الفلكية كما ان حسابات الفلكيين حقيقة لا شائبة عليها وعند خسوف القمر يعتقد الاولاد ان الحوطة هي التي بلعت القمر وهذا الاعتقاد راجع الى ان علماء الفلك اعلنوا في يوم من الايام بان القمر سيخسف عندما يصادف موقعة في برج الحوت من منزله كذا وكذا وفي طالع الدرجة الفلانية .  
ومن تهليل الاولاد قولهم :

يا لِحْوَتَه يا لِجَلَّاعَة      هِدِّي قَمْرِنَا بِسَاعَة

يا لِحوتَه يا لِحوتَه .. لا اله الا الله (1)

خَسِيس : لفظة تقال من ضمن السباب : فلان خسيس أي دنيء ، من الخِسِّه .  
خَسَّ : خبأ . خَس الشيء في مخبأته أي خبأه في جيبه .

(1) انتظر التهليل .

### خَشْبَة :

الخَشْبَة من الخشب والاششاب والخشبة تطلق مجازا على السفينة  
ويقال : لمجموعة السفن (خشب) .

### الخَشْتِ والخِشْتِي :

الخَشْتِ هو الطابوق يعمل من الطين في اللفظ الفارسي والخشْتِ عند  
الهنود نوع من الحلوى تعمل من الدقيق والسكر والسمن (١) .  
والخِشْتِي هو من يعمل الطابوق أو يصنع الحلوى .

### الخِشْتِي : اسرة كويتية .

احمد الخِشْتِي نوخذا كويتي .

مسجد الخِشْتِي : من مساجد الكويت .

### خَشْخَاش :

عقاقير طبية تسمى نوام ، والخَشْخَاش مادة تتخذ لمعالجة الارق حيث يضاف  
اليها بعض الحبوب وتطبخ بالماء ويشرب ذلك الماء وينام شاربها في الحال ،  
وقد منعت الدولة بيع ذلك العقار لانه كان يباع عند العطشارين بدون  
اشراف الصحة مما نتج عنه اضرار لدى البعض بسبب تعاطيه بسدون  
معرفة أو قياس . والخَشْخَاش نبات ورقه كورق الخس وهو ابيض واسود  
واحمر ، الابيض نافع للسعال ونوازل الصدر ، الاسود منوم والادمان  
عليه يسبب البله وابطال الفهم .

### خِشْرَا :

وتصغيرها خِشْرَا أو خِشْرَا وهي جزء من خياشيم الانسان وتعرف  
بالارنبية .

### الخِشْرَم : من الاسر الكويتية .

نهد العبد المحسن الخِشْرَم ، من شعراء الكويت .

### خِشْف : تسمية تطلق على ابن الغزال .

### خِشْل :

تلادة من القطع الذهبية الكاملة المستديرة جمعها خِشْل .

(١) اوردها ابن بطوطة .

## خَشِم :

الخشم هو الانف جاء في الامثال : « مالك الا خشك ولو كان أعوج » اي ليس لك الا نصيبك وما قسم لك .  
ولكن الطب الحديث ودور التجميل حطوا ذلك المثل لان باستطاعتهم تجميل الخشوم العوجاء ! وحول الخشم يتساءل : « فلان نفسه بطرف خشمه » بمعنى انه غليظ القلب فظ الطباع متعطرس في اجابته ويقال نفسه شينه .

## خشم الباب :

قطعة منقوشة (1) من الخشب ولها رأس تثبت في طرف أحد ضفتي الباب الخشبي لتبنع الضفة الاخرى من المرور أو التارجح ولتغطي الباب شكلا جميلا .

## خشم الانسان :

جاء في الالغاز قولهم (شهو الشي اللي من برّا لحم ومن داخل شعر ؟) يقال للخشم . وقد اعتاد البدو تقبيل الخشم عند السلام في مناسبة وغير مناسبة وتقبيل الخشم عند الحضر له معنى اكبر لان الخشم لايقبل الا في المناسبات الكبيرة كالاعتذار عن الخطأ ورجاء السماح منه أو للسلام على الشيوخ وتقبيل خشم الشيخ يكون من قبيل الولاء والاحترام .  
وفي الفاظ المجاملة يقول احدهم : «على هالخشم» عندما تطلب منه طلبا أو ترجو منه رجاء يقول لك : «على هالخشم» اي اطمنن لك ما تريد ان شاء الله . وفي اختبار الفصاحة يردد بعضهم الجملة التالية :  
« خَمِيس كُمِش كُخِم حَبَش ، وَحَبَش كُمِش كُخِم حَوِيس » ويطلب من احدهم ان يردد ذلك القول ليثبت فصاحته وان فعل قيل له : لا . . يجب ان تقول ذلك بسرعة فان فعل قيل له : يجب ان تردد ذلك ثلاث مرات ، فيكون من الفصحاء !

## خَشِن :

ضد ناعم والرمل الخشن يختلف عن الرمل الناعم والجسدار الخشن أو الخشبة الخشنة أو نحو ذلك ويقال لخشن المهس .

(1) ليس شرطاً نقشها .

### خَشَّة :

الخشة هي مقدمة الوجه وتشمل الأنف والفم تقال للحيوان وتلفظ على سبيل الاستهزاء لبعض الناس .

### خَشِير :

الخشير هو الشريك والخشراء هم الشركاء ، فلان وصاحبه تخاشروا بيناتهم اي اشتركوا فيما بينهم (انظر خاشر) .

### خَشِيرًا : انظر خشرا .

خشيرة : نوع من الصخور البحرية .

### خَشِيثِي :

من المصنفين اسمه ينم عنه بأنه يَخْشِ (١) نفسه بين الفجوات والامتعة والمخايبء ونحوها .

### خَص : انظر (خس)

خَص : خص او خصة تقال بمعنى «خصوصا» او «خاصة» .

خَصَاب : نوع من التمور يجلب من الجهرا .

### خَصَف :

خوص النخل يسف ثم يخاط بالحبال لصنع الزيلان والحصران والقفساف والقسلال ونحوها .

خَصُور : مضاعد من الخرز ذات الحجم الكبير تلبسه نساء البدو .

---

(١) يخشيء .

**خصوة :** خصية ؛ الجبع حسيان او خصاوي .

**خمي :**

الخمي هو من لا قدرة له على الجماع ويكون ذلك من الرجال او الذكور من الحيوان والمخسبين هم عبيد من الارقاء كانوا يخصون خصيما بتخذهم السلطان لخدمة الحريم .

**ابو الخصيف :**

من الطيور البحرية لا لحم فيه يعرف ببني القردان ، واصل التسمية ابو الخسيف والخصيف في اللغة العربية اسم يلازم ذو العيون الغائرة او شبه المجوفة وطائر ابو الخصيف يتمتع بمثل هذه الصفة حول جفنيه ، والخسف هو الهبوط يقال خسفت الارض اي هبطت .

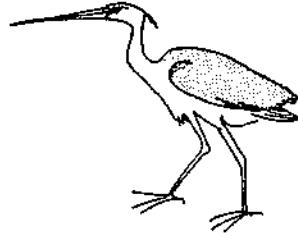

**خض :**

خض اللبن ، يخض اللبن بعد أن يُرَوَّب ليصبح لبنا صالحا للشرب واذا كان اللبن طبيعيا يخض حتى تظهر الزبدة ويخض اللبن بواسطة السقاء انظر (إسكا) .

« خَختينا لكن ماكو زبدة » من الامثال يقال عن الشخص تكون بينك وبينه معاملة او تريد شراء سلعة فتجادله ولكن لا نتيجة ترجى منه ويقال ذلك المثل تعبيرا عن فشل المهمة .

**الخضر :**

مزار في فيليكا يزعمون انه قبره تزور النساء نصبه المقام في فيليكا للتبرك ويلبخن جدرانه بالحنا حتى اذا جفت جاءت المرأة وكسرت او حكّت ذلك الحنا من الجدار وقيل تلهمة للبركة او لعلاج العقم وطريقة اخرى يزعمون انها مفيدة للعائز حيث تطوف حول المزار سبع مرات ثم تلد ولم يذكر الرواه هل تلد حالا ام انها ستلد بعد تسعة شهور .  
وتقوم بعض النساء بتعليق قطع خضراء من القماش في المزار عدة ايام ثم

تؤخذ بعد ان تتشبع بالبركة ويحملها حاملها لتمنع عنه نكائب الدهر  
وللمريض حيث يبرأ .

والخضر في كل مكان يوجد له مزار أو قبة قيل انه وطأ عليها وقيل انه مر بها  
أو انه مدفون فيها وفي الكويت ( العاصمة ) يوجد مكان يعرف بالوطية قيل  
ان الخضر وطأ على صخرة طبع فيها اثره .  
وسمعت ان الخضر موجود في العراق والبحرين وايران وتونس وامكن  
اخرى ومن الامثال العراقيين قولهم : « فلان مثل الخضر وين ما تروح تلقاه  
تدامك » .

والخضر المعني هو النبي ايليا بن ملكان بن عامر بن شالح بن ارفخشذ بن  
سام بن نوح (١) وسبب تسميته بالخضر قيل لانه جلس على فروة بيضاء  
ونحول لونها الى اخضر وقيل انه عندما يصلي تخضر الارض من حوله وقيل  
لانه يرتدي ملابس خضراء ويعرف بالنبي جرجس وهو نبي شرب من ماء  
الحياة واصبح معمرًا ومحجوب عن الانظار وقيل انه هو الرجل الصالح  
صاحب النبي موسى ورد ذكره في سورة الكهف ، يزعم بعض المتصوفين  
انهم على اتصال مباشرة به يحتفل المسيحيون بيوم مخصص له وهو ٢٣  
ابريل يعرف بيوم النبي جرجس ، روى ان النبي محمد (ص) قال « لو كان  
الخضر حيا لزارني » .

### خضراوي :

نوع من التمر يصل من البصرة سمي خضراوي لان بلحته خضراء لا تؤكل  
يترك البلح في النخل حتى يصبح تمرا وهو من الثمر الجيدة . وللاطفال قول :  
«خمسوة حلاوة يأكل ثمر خضراوي» انظر (خمسوه) .

### خضرة :

خضروات وسوق الخضرة هو سوق الخضروات . الخضرة ايضا حبوب  
(البنك) قبل طبخها .

### خضري :

على وزن احضري) صفة تطلق على مجهول الاصل من الناس وتصغيرها  
خضري ويقال له ايضا انه «خضير» على وزن حضير وهم خضور على

(١) كتاب قصة الانبياء

وزن (حظور) أو خضران على وزن امصران) وهي تسمية تعادل التسمية  
بالبيسري . (انظر أصل) .

**الخضير** : عائلة كويتية (انظر الخالد) .

**مشعان الخضير** عضو مجلس الثمورى ١٩٢١ ، عضو مجلس المعارف  
سنة ١٩٣٦ ، عضو الهيئة التنظيمية للمجلس الاعلى ١٩٥٩ — ١٩٦٢ ،  
توفي في يوليو ١٩٦٥

**مطلق الخضير** من شهداء معركة الجهراء استشهد سنة ١٩٢٠ .

**عوض محمد الخضير** : نوحذا كويتي .

**خضيري** :

نوع من الطيور الجميلة الملونة يغلب  
عليه اللون الاخضر صدره اخضر  
وازرق رقبتة صفراء، ظهره بني يظهر  
في الكويت في فصل الخريف وله ذيل  
طويل ومنقار كبير . لا يؤكل . يعرف  
باسم (الوروار) .

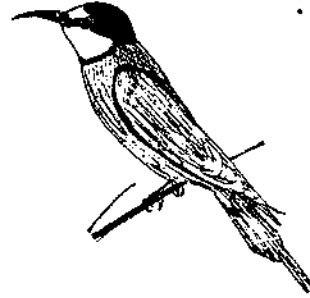

**الخضيري** : اسرة كويتية .

**خط** : مكتوب او رسالة .

وفي قول للاطفال: قل «هاه»! وعندما يقول الثاني «هاه» يرد عليه الاول : ذك  
الهاه عظيمك نط راح للشط يجيب خط من يقراه انا اقراه سبع سنين  
ما انساه .

والخط في عرف الكويتيين هو الرسالة وفي المدارس القديمة يعطى درس  
يعرف بالخط اي انشاء الرسائل ومن اسماء المدارس الاهلية القديمة :

( مدرسة الارشاد لتعليم الدين والكتابة والخط والحساب ) ( ١ )

مدرسة اخرى اسمها ( مدرسة الارشاد لتعليم الاولاد القراءة والخط  
والحساب ) ( ٢ ) .

(١) مدرسة كانت في مريج سمود

(٢) مدرسة كانت في مريج الطران

## كاتب الخطوط :

يوجد في الطرقات وخاصة بالقرب من مكاتب البريد كتاب مخصوصون لكتابة الخطوط ( الرسائل ) ويأتي الرجل الامي أو المرأة الامية وتجاس بقرب كاتب الخطوط القابع على الارض وامامه صندوق صغير وفوقه اوراق وظروف رسائل وطوابع وتطلب منه ان يكتب لها خط الى ابنها والاستفسار عن صحته وتخبره الموضوع ويسرع هو في كتابة الرسالة بالاجر .

## عمر بن الخطاب :

شارع عمر بن الخطاب : شارع يمتد من دوار المتنبىء حتى شارع السور  
مدرسة عمر بن الخطاب الابتدائية : مدرسة في شارع الخليج العربي بالقرب من الفرضة تحولت الى مدرسة « المبرد » . . التسمية نسبة الى الخليفة عمر بن الخطاب رضي الله عنه ثاني الخلفاء الراشدين .

تزوج النبي (ص) ابنته حفصة اول من لقب بامير المؤمنين عرف بِعَدْلِهِ حتى لقب بالفاروق وكان قائدا محنكا اعز الله به الاسلام وانتشر الى معظم الدول الاسيوية . قتل سنة ٦٤٤ م .

## الخطابة :

امراة تكلف بالبحث عن عروس،حيث يطلب منها اهل الولد ان تذكر لهم ان كانت تعرف فتاة سالحة لابنهم وتتولى مهمة الوساطة للوفاق بين اهل الولد واهل البنت ( انظر زواج ) .

## الخطابة :

( معهد الامامة والخطابة )  
معهد انشأته وزارة الاوقاف والشئون الاسلامية لتخريج امة المساجد والخطباء وتمنح لهم المكافآت التشجيعية .

## خطارة النفود :

من اهازيج البنات يقلن فيها : يا صبارة ما دريتي عن خطارة النفود . . !!  
قالوا لها امشي امشي احمد (١) ولد الشيوخ قاعد على الحَدْرِيَّة قاعد يَمِدُّ فلوس (٢) .

(١) احمد الجابر في طفولته ! (٢) انظر يا صباره تحت (ص)



**خَطَّاف عمان :** من الطيور .

**خطاك السوء :**

من الفاظ التهاني بالسلامه عندما يحصل حادث لاحدهم او لاحد عائلته ولم يؤثر الحادث يقال له خطاك السوء أي ( اخطأك الشر على الدوام ) ، يقال للمصاب ابا اذا كان لاحد افراد العائلة فيقال له ( خطاكم السوء ) . ويرد عليه ( خطاك اللاش ) أي ابعد الله عنك كل شيء ( خطاك اللاشيء )

**خَطَّر :**

تفنز خطر الصخرة او نحوها .

ويعتقد الطفل ان الذي يخطره لا بد وان يتعرض للخطر وتفسير ذلك يصانف ان يكون احد الاطفال جالسا او مضطجعا فيأتي احد اخوانه او اصدقائه ويقفز عبره الى الناحية الثانية ويحتدّ المقفوز ويقول له : ردني اي اعد الكرة من الناحية الثانية ، وان لم يفعل يحدث العراك او المحارب لانه ان لم يرده اي يرد الخطرة سيصاب المخطور بالمكروه !

**خَطَّر :**

اي تخطى نحو اكتب على الورقة وخطّر سطر بمعنى اكتب سطرا واترك سطرا .  
وخطّر الحفرة اي تفزها وتقول البنات في انشودة لهن :  
يا صبارة ما دريتي عن خطارة النفود .

**الخطفة : ( خطفة الشراع )**

الخطفة اصطلاح يقصد به رفع الشراع الى اعلى الصاري ( الدگل ) مصحوبا باغاني البحارة وتصفيقهم .  
ويبدأ النهام بالغناء اغنية خاصة في تلك المناسبة فقط تبدأ بقوله :  
( يا مال يا سلام ) . . ويردد البحارة « هيلي يوه » بصوت اشبه بالوحوحة

النهام : **ايه مال يا سلام**

**يا سلام رب سهل يا سلام**

**سهل لنا يا سلام هي يالله يالله**

ثم يشترك البحارة والنهامة معا في اداء لحن جميل وسريع بمصاحبة الطبل والزغرودة والتصفيق .

### خطف العين :

اذا لامس العين اي شيء وسبب لها الاحمرار والدموع يقال عنها مخطومة .  
يلجأ صاحبها الى عركها ولكن ليس من المستحسن عرك العين ويرون  
علاج ذلك وضع الملح فيها والا سوف تعمي مستقبلا .

### خطم :

الخطم او الخظام جبل حول راس ورقبة الدابة .

### خطمي :

عشبة متسلقة من فصيلة الخباز اوراقها ناعمة وكذلك الساق ذات زهور  
حمراء يجفف الورق ويسحق ويتخذ غسلا للرأس ويوضع بين فخذي الطفل  
الرضيع لينشف الموضع ( كالبودر ) ليقيه عن النقاط الجلدي والبثور  
الجلدية كما يغلى بالماء ويعطى لعلاج السعال ويزعمون ان من يضع ورقها  
على العين تبرأ باذن الله ومن يتفرغز بالماء المغلي مع ورقها يكون له اثر  
طيب في علاج التهاب اللوزتين والفم (1) كما يطبخ ويشرب ماؤه لعلاج عسر  
التبول وعسر الولادة . ويدق ورقه مع الكراث والشحم ويدهن به موضع  
لدغ العقرب والثعبان ويشفيه كما يمسد به الجرب .

### الخطوط الجوية الكويتية :

شركة كويتية للطيران المدني تأسست في الكويت سنة ١٩٥٤ .

### الخطيب :

رجل دين يتولى القاء خطبة

يوم الجمعة في المسجد .



(1) الندوي بالاعشاب الطبية .

## الخطيب :

اسرة كويتية

**احمد الخطيب :** اول طبيب كويتي ولد سنة ١٩٢٦ ، اخصائي في امراض المناطق الحارة ، ترأس النادي الثقافي القومي واشترك في تحرير مجلة الايمان ، وفي سنة ١٩٦٢ كان عضوا ونائبا لرئيس المجلس التأسيسي ، وفي سنة ١٩٦٣ كان عضوا في مجلس الامة . استقال من المجلس سنة ١٩٦٦ ، افتتح له عيادة خاصة .



## ابن الخطيب ( شارع في الكويت ) :

نسبة الى عبدالرحمن بن الخطيب ، فقيه ومؤرخ مغربي ولد في الاندلس سنة ١١١٤ م انصرف الى تأليف علوم الفقه والسيرة ، له : ( التعريف والاعلام فيما ابهم في القرآن ) ، ( من اسماء الاعلام ) ، و( نتاج الفكر ) ، توفي ببراكش سنة ١١٨٥ م

خَف :

ما خَف حمله من الاشياء .

خَف :

يقال في الامثال : عاش من شال وخفف ، يقال هذا عند الازدحام . ويقال فلان خف عقله اي اصبح مجنونا او فلان مستخف هاليومين اي حدثت له لوثة اضررت بقواه العقلية .

خَف ( احذر ) :

من اقوال القرويين « خف من ذي » اي ( ان كل شيء يهون الا هذا الامر )

خَف : الخَف هو خف البعير

خَف الجريا :

صفة تطلق على احد الناس قيل انه مجنون يصفق وراءه الاطفال وهم يرددون ذلك القول ، والجريا هي الناقة تصاب بالجرب .

## خفاكة :

حفرة تغطى بالاعواد أو القش ليأتي فوقها المراد وقوعه فيطأ على ذلك الغطاء الضعيف ويستقط فيها وهذه الطريقة من طرق صيد الحيوان في افريقيا .

## الخفجي : ( رأس الخفجي )

قريبة في المنطقة المحايدة سابقا (1) تبعد ١٤٢ كيلومترا ، عن الكويت ، حفر فيها أول بئر للنفط في يوليو ١٩٥٩ وظهر النفط في ٢٩ يناير ١٩٦٠ ، وتم تصديره في مارس ١٩٦١ ، وتقوم شركة الزيت العربية الليبانية المحدودة بالتنقيب عن النفط هناك .

## هير الخفجي :

من مغاصات اللؤلؤ وبعد من هيرات رأس الزور .

## خَفَّرَ : ( خَفَّرَها )

تخفير البنت عندما تصل البنت الى سن العاشرة يخفرها اهلها .  
والتخفير هو عدم السماح لها بالخروج من المنزل بدون عباءة كما لا يسمح لها ان تلعب مع البنات الصغيرات خارج المنزل .

## خَفَسَ :

خفس الاناء اي طعجه ولم يعد مستقيما كما كان وخفس السطح انهار جزء من سقف المنزل بسبب ثقل او بسبب المطر الشديد وخفست الارض اي مبط جزء منها بسبب الثقل .  
والخفس هو خسوف القمر ( انظر خسوف )

## خفكة :

غريبال خاص لمعرفة احجام اللؤلؤ  
والخفكة : عثرة القدم في مكان ظاهره صلب وباطنه اجوف ( انظر خفاكة )

خفيفة المنقل : من الحلويات

## خَكَّ :

اتسع ، يقال : الملابس تخك عليه او ان الثقب يخك على المسام ونحو ذلك  
بمعنى واسع اكثر من اللازم .

(1) ضمت الى المملكة العربية السعودية ١٩٦٩ .

**خكري :**

لقب يطلق على الرعاة من بدو العراق يجلبون الاحطاب والالبان ونحوها الى الكويت .

الجمع خكرة يتصف بالسذاجة ويطلق على بعض الناس لقب خكري اذا بدر منه تصرف غير حكيم .

**خَگْنَا حَگْه نَسَلَطَ عَلَي مَگْو :**

لعبة للاولاد اوردها الاستاذ ايوب حسين في كتابه ( مع الاطفال في الماضي )

**خَل :**

بمعنى اترك وخلا ، اي ترك وخلاه تركه وفي الامثال جاء : خَلَّ القَرعَا ترعى ! نحو « حوللي خَلَّه يوللي » من اهازيج الاطفال وسجعهم .

**خِل :**

صاحب وخليل

قال شاعر البدو :

« وَاللّهِ وَدِّي وَأَهْلِي حَيْثُ حَلَا يَا خِلِّي »

**الْخَلَا :**

البر الخالي من العمران والسكان

اد يرع الخلا ( انظر اديرع )

**خَلَا :**

ترك ، جاء في الامثال : « مَا خَلَا عَشَاهُ الْا مِنْ عِلَّةٍ بِحِشَاهُ » يقال هذا المثل لمن يمتنع عن اكل شيء او قبوله مع الشعور بالحاجة لذلك الشيء الا ان هناك اسباب خفية تجعل الشخص يحجم عن قبوله . ومثل اخر يقول : « من خلا عشاها اصبح لقاها » .

**خلاص : ( اخلاص )**

نوع من التمور يأتي من الحساء وهو من احسن انواع التمور .

**خلاف : ( اخلاف )**

اخلاف من الفاظ البدو بمعنى وراء نحو : سر الى الامام واترك ذاك المكال خَلافك ( عند الوصف ) وخل الشيء خَلافك اي فوق ظهرك .  
والخلاف هو الضرر عندما تنزل الامطار يسأل الناس جيرانهم واصحابهم « عسى ما خلاف » ؟ اي نرجو ان لا تكون الامطار قد اضرت بالمبنى .

## أم الخالقين : ( أم الخالقين )

زهية أم الخالقين وقيل سليمة (١)  
أم الخالقين امرأة اشتهرت بانها  
تبحث في الزبالة عن الخرق البالية  
تجمعها وتفسلها وترقعها وتصنع منها  
الثياب وتبيعهها على الفقراء .

في المرقاب كنا نسميها زهية (٢) وكان  
الاطفال يجرون وراءها ويماكسونها  
وبعضهم يقذفها بالحجارة وكنت من  
جملة المتحرشين بها وكان ذلك حوالى  
سنة ١٩٤٦ وتعذرت ووقعت واخذت  
تركلي بقدمها .



خَلال :

البلح قبل ان يصبح رطباً الواحدة خلاله والخلال لفظة عربية لمرحلة من  
مراحل نمو البلح .

أم الخِلالن :

جبل في البحر حوله مغاص للمحار

خلاوي :

من الفاظ البدو بمعنى الشخص المنعزل عن الناس والمنطوي على نفسه  
يختلي بعيد عنهم .

الخلاوي :

الخلاوي اسرة كويتية .

راشد الخلاوي : شاعر من البادية

خَلْبِص :

خلبص الشيء اي بعثره وجعله متداخلاً مع بعضه ويقال المسألة مخلبصه  
اي عويصة او متشابكة ومتداخلة .

(١) سليمة تصغير سلى

(٢) تصغير زاهية من اسماء نساء البدو

## خُبَيَّان :

ضرب من علوج اللبان أبيض اللون مر المذاق قليلا يقال ان مضغه مفيد للبعدة .

## ابن خلدون :

شارع ابن خلدون . شارع في النقرة يمتد من شارع القاهرة الى شارع شارع المغرب .



«روضة ابن خلدون» روضة للأطفال في منطقة الشامية نسبة الى عبدالرحمن بن محمد بن خلدون المؤرخ والفيلسوف السياسي العربي ولد سنة ١٣٣١ درس الفلسفة والمنطق والفقه والتاريخ .

عينه سلطان تونس واليا للكتاب (١) ثم سافر الى الاندلس حيث عينه والي غرناطة سفيرا لدى مملكة قشتالة الاسبانية ، ثم هاجر الى مصر ودرس في الازهر وتولى القضاء سنة ١٣٩٨ . توفي سنة ١٤٠٥ . من مؤلفاته : العبر وديوان المبتدا والخبر في تاريخ العرب والعجم والبربر ) ، وله مقدمة ابن خلدون الشهيرة التي تعتبر درة في المكتبة العربية لما تحويه من شتى العلوم السياسية والاجتماعية والاقتصادية والتاريخية والادبية .

## خَلَصَ :

انتهى ، خلص ، الشيء مخلص اي منتهى وخلص من شغله اي فرغ من عمله .

## خَلَعَ :

الخلع هو بقايا كفل الخروف يذاب شحمه وتبقى منه بقايا صلابة كان الفقراء يحتفظون بها ويطبخونها عند الحاجة اليها لتدسيم الطبخ .

خَلَفَ : من الاسماء تصغيره خليف . \*

عبدالله خَلَفَ : (الشيخ عبدالله خَلَف الدحيان)

عالم الكويت وفتيها الورع ولد سنة ١٨٧٥ تولى القضاة سنة ١٩٢٩

(١) رئيس وزراء .

وكان مثال العفة والنزاهة والعدل له كتاب (المسائل الفقهية) وكتاب (الفتوحات الربانية في المجالس الوعظية) افتتح له مدرسة في سكة عنزه لتعليم الاولاد القراءة والدين لم يستمر في القضاء اكثر من سنة واحدة لم يأخذ عليها اجراء وتوفى بتاريخ ١٥ فبراير ١٩٣١ . وحزنت الكويت على فراقه وكرمته الدولة وسمت احد المدارس باسمه وكذلك احد المساجد .

### خلف :

الخلف هو ما يلحق بالسلف ، عندما تعطى الفقير حسنة يقول الله يخلف عليك أي يعوضها لك ، وعندما يكون الانسان لا فائدة ترجى منه يقال : «الله يخلف على امه» أي عوض الله امه بولد صالح يفيدها .

### خالد خلف :

المحامي خالد خلف حسين التليجي ، اديب ومحام كويتي ترأس تحرير مجلة رسالة النفط واصر جريدة (الشعب) .

### عبدالله خلف :

عبدالله خلف التليجي : اديب كويتي ولد سنة ١٩٣٨ له كتاب « مدرسة من المرقاب» أسس مسرح الخليج العربي سنة ١٩٦٣ .

### فاضل خلف :

فاضل خلف حسين : اديب وشاعر كويتي ولد ١٩٢٧ له « في الادب والحياة » و دراسات كويتية ، احلام الشباب ، زكي مبارك بن رياض الادب والفن. وله ديوان فاضل خلف (١) ، عمل ملحقا صحفيا في سفارة الكويت بتونس ١٩٦٢ .

### خَلَك :

خلق ، خرقة بالية من القماش الجمع خلگان عند البدو والقرويين او خلاكين لدى الحضر والخَلَك (بضم الخاء) هو مزاج الانسان وباله يقول المتكلم اليوم ما لي خَلَك او ما عندي خَلَك عندما يشعر بالقلق .

### خَلُوج :

من اصطلاحات البدو يقال للناقطة الثكلى عندما يضيع أو يموت فصيلها (حوارها) انها خلوج .

(١) تحت الطبع .



## كَلْوَة :

• خلوة المسجد المكان الداخلي من المسجد يختلي فيه الناس الى ربهم .

## الخليج : (الخليج العربي) .

خليج تقع على سواحله (العراق ، الكويت ، البحرين ، المملكة العربية السعودية ، قطر ، دبي ، الشارقة ، رأس الخيمة ، عجمان ، شمال عمان ، ام القيوين وايران ) وتقع الكويت في الزاوية الشمالية الغربية للخليج .

## الخليج العربي :

(مسرح الخليج العربي) مسرح شعبي اسمه السيد عبدالله خلف حسين واشهرته وزارة الشؤون الاجتماعية والعمل في ١٣ مايو ١٩٦٣ .

## بنك الخليج : ش.م.ك.

• تأسس في نوفمبر ١٩٦٠ وافتتح ابوابه للجمهور في ٥ اكتوبر ١٩٦١ .

## الخليج العربي :

• شارع ، يمتد من رأس عجوزة حتى المسلخ المركزي القديم في الشويخ .

## الخليج العربي :

(روضة للاطفال) تقع في شارع مبارك الكبير مقابل مبنى وزارة الارشاد والانباء .

## الخليج : (ناد رياضي)

تأسس في ١٩٤٩ لغرض بث الروح الرياضية والثقافية بين الشباب عن طريق اقامة المباريات والمسابقات والتمثيليات اغلق سنة ١٩٥٩ .

## شادي الخليج :

اسم فني للمطرب عبدالعزيز خالد المفرج برز عام ١٩٥٩ حيث بدأ في الغناء الكويتي الحديث ويعتبر اول من ادى الاغنية الكويتية بطورها الجديد ، واصل دراسته الفنية في القاهرة ، وحصل على بكالوريوس موسيقى من المعهد العالي للتربية الموسيقية سنة ١٩٦٨ .

## خليفة : من الاسماء

علي الخليفة - الشيخ علي الخليفة العبدالله (1) الصباح (2)  
رئيس للامن العام سنة 1938 توفى سنة 1942 .



## الخليفة :

شيوخ البحرين نزلوا الكويت مع آل الصباح عام 1716 واثاموا فيها نصف  
قرن ثم هاجروا الى الزبارة سنة 1766 .

## خليفة العبدالله (1) الصباح (2)

من الاسرة الحاكمة ومن شهداء معركة الصريف توفى في مارس سنة  
1901 .

## مسجد الخليفة

مسجد اسسه الشيخ خليفة بن (دعيج الخليفة) من شيوخ البحرين سنة  
1226 هـ . 1811 م وجدد بناءه - الشيخ مبارك الصباح - سنة 1319 هـ

(1) حاكم الكويت 1866 - 1892

حاكم الكويت 1856 - 1866 .

١٩٠١ م ، يقع على الخليج العربي بالقرب من الفرضة جددته وزارة الاوقاف  
مرة اخرى سنة ١٣٧٠ - ١٩٥٠ .

**الخليفي** : من الاسر الكويتية .

احمد نايف الخليفي عضو مجلس الامة فاز في الانتخابات التكميلية عن كيفان  
٩ فبراير ١٩٦٦ .

**كراية الخليفي على ولده** : « مثل كويتي ، انظر قراءة » .

### **الخليقة :**

ابرق الخليقة مرتفع يقع جنوب الكويت على بعد مئة ميل من العاصمة اصبح  
من الاراضي السعودية عقب اتفاقية الحدود ١٩٢٢ .

**ابو خليل** : كنية من اسمه ابراهيم .

### **الخليل بن احمد :**

مدرسة الخليل بن احمد مدرسة متوسطة للبنين تقع في منطقة كيفان نسبة  
الى النحوي العربي ابو عبدالرحمن الخليل بن احمد بن عمرو الفراهيدي  
ولد بالبصرة سنة ٧١٨م وضع علم العروض وأول من وضع معجم في اللغة  
العربية توفي بالبصرة سنة ٧٨٦م .

### **خمام : (أخمام)**

كناسة ، قمامة ، والخمام هو من يجمع الكناسة وفي الماضي كان هناك ناس  
يطوفون بالاحياء ويجمعون الخمام على حميرهم وينادي بقوله : **خُمَّم** . .  
تصغير خمام ويجمع اولئك الناس الخمام ويبيعونه على الجصاصه لغرض  
حرق الخمام واستخراج الجص ويقال للمكنسة (مخمة) والخمامة من القمامة .  
والخمام ، صفة تطلق على احدهم اذا كانت اعماله سيئة والجمع خمة  
تقال لرعساع الناس والسفاهة منهم ويقال للخمة «خمة بَقْعًا» اذا اجتمعوا  
من كل مكان على المساويء .

### **الخَمَّاري :**

من الغناء الشعبي وهو على نوعين خَمَّاري نجدي وخمَّاري بحري ويعتمد  
الخمَّاري على الطبل ويؤدي فوق ظهر السفينة وله ايقاعات جميلة .

**خَمَامِيس :**

فئة من الغواصين لاتخضع لنظام الغوص ويتفقون فيما بينهم على تقاسم الارباح على نسب خُماسية انظر «عزال» .

**خَمْبُور :** لعبة من لعب الاطفال ، اوردها الاستاذ سيف الشمالان في « الالعاب الشعبية »

**خُجَبِي :** نوع من طيور الحمام القلابي على لونين ازرق واحمر .

**خَمَد :**

يقال خمدت النار اي غطاها الرماد وماتت ، والخمود هو السكوت والهدوء ، ويقال الدنيا خامدة اي كل الناس ناموا .  
واحمد فعل امر بمعنى اهدأ واسكت او نم والخمود هو الكف عن الحركة .

**خَمْرَة :**

مرحلة من مراحل صنع القهوة العربية تقال لبقايا قهوة طبخت بالامس .

**خَمْرِي :**

نوع من القماش الرخيص يكون احمر اللون ومنقط بالابيض والاصفر يلبسه نساء البدو .

**خمس :** (أم خمس)

نوع من البنادق ذات الخمس طلقات . وام خمس صفة تطلق على كف اليد نسبة الى الاصابع الخمس وعند الاكل باليد يقولون (دك بأم خمس) او (ندف بأم خمس) .

**خَمَشٍ أَوْ تَمَشَخ :**

خدش تسببه اظافر القط او الكلب او المسمار يصيب الجسم او الوجه وقد تخرج الدماء بنسبة ضئيلة .

**خَمَط :**

خطف بسرعة وخفة ، عندما يكون مع الطفل حلاوة يأكلها يأتي طفل آخر ويخطفها من يده اي يخطفها ونحو ذلك .

**خَمَع :** تعثر نحو كان الرجل يمشي ثم خمع بسبب حجر او حفرة تعثر بها .

**خَمَسَة :** انظر اخمام

**خُمُشي** : من انواع الحان الربابة .

**خُمير** : خبز خُمير .

خبز المعجم ، يخمر ثم يخبز بواسطة التنور وسمي بالخبز الخُمير ليميزه عن انواع الخبز الاخرى (انظر خبز) .

**خميس** :

الخميس كما هو معروف من ايام الاسبوع ، ويقول الكويتيون يوم الخميس نذبح ابليس ويوم الجمعة عيدنا وعيد الرسول .

وبعض الناس يسمون اولادهم (خميس) اذا كان مولودا يوم الخميس ولكنه غير منتشر بالكويت قدر انتشاره في سواحل عمان .

**الخميس** : من الاسر الكويتية .

مسجدالخميس: مسجد في الشرق على ساحل البحر اسسه محمد الجلاهمة سنة ١١٨٦ هـ ١٧٧٢م وجدده الحاج عبدالرزاق بن سالم الفهد سنة ١٣٠٠ هـ ١٨٨٢م وأعيد بناؤه من جديد سنة ١٣٧٣ هـ ١٩٥٤م .

**احمد الخميس** :

الشيخ احمد الخميس الخلف من قضاة الكويت ورجال الدين وكان اماما وواعظا وخطيبا في المساجد ووكيل المحكمة الكلية في ١ ابريل ١٩٦٤ ثم مستشارا في محكمة الاستئناف العليا في ١ ابريل ١٩٦٦ .



**عبدالرزاق الخميس**

وكيل وزارة الداخلية المساعد للشئون الادارية والمالية .

**عبدالرزاق ابراهيم الخميس** :

نوخذا طواشة كويتي .

**يوسف الخميس** : نوخذا كويتي .

**ابو خُميس** :

خميس تصغير خميس . من اسماء الاسد لان له خمسة اظافر بخلاف معظم الحيوانات .

**خَمِيْسُوَة :** (تصغير خميس مع الترخيم)

«خَمِيْسُوَة حلاوي يأكل ثمر خضراوي» .  
جملة يرددها الاطفال خلف رجل سقيم كان  
يحمل فوق ظهره وحول جوانبه عدد من العلب  
الفارغة يربطها ويتركها تتدلى كما يحمل فوق  
ظهره حزمة توجي بانه على سفر ليستدر  
عطف الناس شاهدته عدة مرات حوالي سنة  
١٩٤٧ والاولاد يجرون خلفه ويصفقون وهو  
رجل عجوز لم ينقبه الى عنقه وكان يسير في  
سوق التبر باستمرار واظنه قد مات .



**خَمِيْسِيَّة :**

هبة تعطى للمعلم الاولاد وكذلك لطوعة البنات كل  
خميس طول السنة ثم اصبحت كل خميس من شهر  
رمضان لان يوم الخميس يصادف ليلة الجمعة  
وتعرف بالنافلة ويمطى المعلم نقودا او قمحا  
او رزا .

**خَمِيْمٌ :** ( انظر خَمام )

نداء يردده شخص يجمع القمامة — في الماضي —  
حيث يطوف بالسكك بصحبة حماره .

**خَنَان :**

تمر فاسد الواحدة منه تدعى خنانة وهي صغيرة  
جدا على شكل نصف بلحة صغيرة وقشرتها حمراء  
صلابة اذا كسرت يجد بداخلها ما يشبه الرماد .

**خَنَان :**

**خَنبَكَة :** الخنبكة هي العبث وتبذير الاموال والكلام المغالط .

### أبو خنجر :

نوع من النباتات له زهرة صفراء حريفة المذاق تؤكل وتعرف باسم «الغريص (١١) البابا» اوراقه ذات اعناق طويلة تشبه غمد الخنجر .

### خَنَدَر :

فلان مخندر أي صامت وشارد في افكاره لا يكلم من حوله ويقال له :  
يا فلان اشفيك مخندر ؟ أي خَادر .

### خَنَدَرِيْس :

تمر عتيق يابس لا تأكله الا الماشية وبعض الفقراء المقدعين .

### خَنَدَق :

خندق حفره الكويتيون سنة ١٩٠١ حول المدينة قبل بناء السور لحمايتهم من  
الاعداء المغيرين بعد نكسة الصريف !

### خَنَز :

يقال للرز اذا ترك على النار وفسد من كثرة الطبخ ويقال انه طعام مخنز  
او خانز وبعضهم يقول خانس أي فاسد .

### خَنَزَر :

يقال فلان خنزور وسكت ، وخنزراي خضع واطرق برأسه من الذلة كالخنزير .

### الخنساء :

١ - شارع الخنساء شارع في منطقة السالمية .  
٢ - مدرسة الخنساء المتوسطة للبنات مدرسة في منطقة شرق نسبة  
الى الشاعرة العربية الخنساء (٢) ولدت حوالي سنة ٥٧٥ اسملت اشترك  
اولادها الاربعة في معركة القادسية وقتلوا سنة ٦٣٧ . رثتهم في ديوان  
كامل من الشعر قسام ابن السكيت بشرح ذلك الديوان وترجم الى  
الفرنسية ، توفيت الخنساء حوالي ٦٤٥ م .

(١) تصغير قرص . (٢) تماضر بنت عمرو بن الشريد السلمية «الخنساء» .

## خَنَفْرُوش :

حلوى تعمل من الطحين والبيض والدارسين والسكر تقطع مربعات  
وتباع للاطفال .

## خنفرة :

الانف الكبير وفي اهزازيج الاطفال ورد ذكر الخنفرة في قول لهم : «باچر  
العيد ونذبح بكرة ، وننادي مسعود چير الخنفرة» .

## خنفس : (خنفسانة)

والخنفس هي الخنفساء .

ويزعمون أن من يلمسها تنسي عليه ، ولذلك يبعدونها عن مجالسهم ، اها  
يلقطها بالملقط أو ابعادها بواسطة عود أو عصا .

والخنافس انواع منه خنفساء البيت وهي الخنفساء الفساية والخنفس  
الكبون وهو من خنافس الصحراء صغير وظهره مثلث سريع في مشييته  
وخنفس ابو جعل وهو سريع الزعل ، وخنفساء حصين الداب وهي كبيرة  
مرقطة وخنفسانة ام زيد وهي بيضاء الشكل .  
وذاك خنفساء صغيرة جدا تسمى بقرة الجن .

## خَنَفْس :

يقال السراح خنفس أي خفت نوره (والضو خنفت) للنار اذا خمدت  
وفلان مخنفس اي زعلان .

## خَنَفَع :

سمك صغير يعيش بين الصخور والطين وهو مفلطح كالمزلاگانة .

**خَنَك :** (خنق) وخانك اي هاوش والمخانك هو العراك .

**خَنَكَر :** اي تمرد يقال للحمار مخنكر اي لا يريد المسير ويقال مخنكر بمعنى  
(مضرب عن الاكل) .

## خَنَة : (خنونات)

تسمية تقال للرائحة العطرية ريحة خنونات اي نشم رائحة عطرة وخننوا  
الضيوف بمعنى عطروهم ، وهذا الزهر خنين أي ان له رائحة خنينة  
(عطرة) وجاء في الامثال «لا خنينة ولا بنت رجال» انظر (خنينة) .



## خنيزرة :

الخنيزرة او الخنيزرا عشبة طولها حوالي قدم واحد سيقانها خشبية وهي من الاعشاب السامة الطفيلية تؤخذ بذورها لاغراض طبية تنمو مع البرسيم ولها ازهار صفراء وعصاره بيضاء سامة تؤذي الجلد وتسبب له الحساسية والتهيج واكل جزء منها يحدث تهيجا ينتهي بشلل ونزيف في بعض اعضاء الجسم ومن الامثال الكويتية حول الخنيزرا « تحشم الخنيزرة بضم الجث » انظر (تحشم) .



**الخنيزري :** نوع من التمور يصل من الاحساء ولونه اسود غير جيد .

## خنين :

شيء له رائحة طيبة .

**خنين :** صفة تطلق على من في صوته خنة وكأنه يتكلم من انفه .

## خنينة :

« لا خنينة ولا بنت رجال » من الامثال الكويتية سئل الزوج عن زوجته الجديدة وعسى ان تكون قد وافقت المزاج ؟ انها ولا شك طيبة لانها بنت عائلة كريمة . قال : « تخسي ! لا خنينة ولا بنت رجال ! » .  
يقال هذا المثل للشيء يكون كثير العيوب .

## الخنيني : اسرة كويتية .

علي الخنيني من شهداء معركة الجهراء في اكتوبر ١٩٢٠  
سليمان الخنيني ، صاحب مدرسة لتعليم الاولاد كان مقرها في موقع مبنى  
« بلدية الكويت » اليوم .

## خَوُّ :

كلمة يتلفظ بها بعض اهل شرق في بداية بعض الحديث تأتي احيانا بمعنى  
« بالطبع » و احيانا تأتي بمعنى « طيب » . نحو : خو انت مو رايح تتأخر .

## الخاليف :

من مغاصات اللؤلؤ في بحر الزور يوجد فيه محار يعرف بالخالوف انظر  
(خالوف) .

## خَوَاهَر :

اصطلاح بحري يقصد به ركود الموج على اثر هدوء الهواء وتوقفه وعند ذلك تستعمل المجاديف لتسيير السفن .

## خوخة : (ابو خوخة)

« باب ابو خوخة » الخوخة ، هي فتحة صغيرة في وسط الباب الكبير بالقرب من احدى زواياه السفلى كانت الخوخة تستعمل في ابواب منازل الكويتيين المسارية القديمة حيث تكون ممرا للدخول المعادي ، اما الباب الكبير فهو مغلق لايفتح الا عندما يأتي السقا (راعي الماء) حيث يتسع الباب لقربته او لجماره او لادخال السعف والعرفج واكياس الجلدة والثمام وخياش الجراد والعرفج ونحو ذلك من الاثشاء التي لا تتسع لها الخوخة ، والخوخة كلمة عربية تقال للفتحة الصغيرة في الباب الكبير .

## خور :

منعطف او لسان من البحر يكون في البر على شكل خليج صغير جدا ويوجد في الكويت عدد من الخيران وهي جمع خور، منها :  
خور بوبيان ، خور الصبية ، خور عبدالله ، خور الملح ، خور البنايا ، خور الاعمى ، خور المفتح ، انظر هذه الاسماء بعد حذف كلمة خور .

خَوْفَعَة : من الاسماك المفلطحة تعرف بالملزكانة .

## خولة :

(مدرسة ابتدائية متوسطة للبنات) في منطقة الشويخ (ب) نسبة الى خولة بنت الازور اخت ضرار بن الازور الكندي شاعرة ومحاربة وشجاعة اشتركت في فتوح الشام ، توفيت سنة ٦٥٥ م .

## خَوْن :

فلان خون أي خان جماعته ورفاقه بعد الاتفاق وخون فيهم أي وشى بهم .

## خَوِي :

الخوي عند البدو هو الصاحب ورفيق السفر الجمع (اخويا) أي رفقاء

خويسات : جمع خيس وهي النحلة التي لاثمر .

والخويسات ، هي اعجاف نخل خاوية ، والخويسات مكان على ساحل بحر الجهر جنوب كاظمة كانت فيه بقايا من صغار النخل المعروفة

بالخويسات وفي الخويسات وقعت معركة الطيعة بين العجمان وابن سعود،  
انظر ( طبعة - راكان بن حثلين ) .

**خويسات :** (تصغير خوص)

طرز من الاسورة الذهبية منقوشة على شكل خوص النخل .

**الخويطر :** عشيرة من العجمان

**خياس :** رائحة ننتة ، ويقال خيسة من فطيسة .

**خياس :** اسم يطلقه المتخاصمون من الاولاد على بعضهم انظر (حارب) .

**خيال :**

الغيم المتراكم في السماء ، السحاب الثقيل ، والمفظة بدوية وعندما يقولون

خيال ، فانهم يتوقعون المطر .

**خيير :** (دجاج خيير)

يطلق على الدجاج الرومي أو الحبشي

**الخيران :**

قرية كويتية تقع على بعد ٩٤ كيلو مترا الى الجنوب من العاصمة ، وهي

عبارة عن خورين هما خور الاعى وخور المفتح .

**خيرها بغيرها :**

من الاقوال الكويتية من معاني التعزية يقول : اذ لا تندم على ما فات فان

الخير في الآت .

**الخير يخلص والنشر يعم :**

من الامثال الكويتية يقول ان الخير يعطى لاناك محدودين اما الشر فانه

يتناول كل من كان موجودا في مكان الحادث ويتهم فيه الابراء .

**خيرية :** الخيرية ، (الجمعية الخيرية)

جمعية خيرية اسسها المرحوم فرحان فهد الخالد الخضير في ٩ مارس

١٩١٣ لغرض ارسال طلبة العلم الى الخارج ، وانشاء مستشفى لمعالجة

المرضى وتجهيز موتى المسلمين من الفقراء والغرباء وجلب محدث وطبيب

وصيدلي وتوزيع المياه وكان لها مكتبة اصيحت فيها بعد (مكتبة المعارف)

اول اعمال الجمعية انشاء مستشفى للعلاج ١٩١٣ وكان نواة لمستشفيات

الكويت .

**خيز** : يقال ضربه خيز أي ضربه بقبضة اليد (بُكس) .  
**خيزرانة** :

عصا رفيعة من الخيزران ولها رأس بيضاوي كانت سلطات الامن تضرب  
المجرمين بالخيزرانة على ظهورهم فما يكاد الجرم يصل حتى يبطح ويحيط  
به ثلة من الجنود يضربونه امام الناس حتى يعترف بذنبه (يكر) أو يغمى  
عليه! استمرت الحال على ذلك حتى سنة ١٩٦٠ وكان الضرب بالخيزرانة  
من الامور التي ساعدت على حفظ الامن وقلة الجرائم . ومن انواع الخيزارين  
نوع رفيع جدا يدعى سبيسية .

**خيس** : الجمع خويسات (انظر خويسات)

**خيسة** :

رائحة غير طيبة والخيسة ضلع خشبي بارز في مؤخرة السفينة يتخذ لربط  
العلم وحبال الشراع وسند الفرمن الكبير .

**خيشة** :

كيس من الخيش الجمع خياش والخياش انواع منها :

**خيشة ام فح** : ويكون فيها خط اخضر في الوسط على طول الخيشة وعرض  
الخط حوالي بوصتين .

**خيشة ام فحين** : ويكون فيها خطين متوازيين بالطول ولونهما احمر وخيشة  
ذات خط رفيع لونه ازرق .

وخيشة مشّعة ، وخيشة سادية .

ولكل نوع من الخياش مادة خاصة كالحبوب من الشعير والقمح والرز او  
السكر او الفحم او البصل والطحين وهناك خيشة كبيرة جدا تسمى شليف  
تتخذ لتعبئة اللومي الاسود المجفف او التبغ ، ومن الخياش يتخذ وجسر  
الحمار كما تفتح الخياش على امتدادها ويتخذها الناس للظل على نحو  
الشراع .

**خييط وخييط** :

من الامثال الكويتية ، انظر «دلو ماي دلو طين»

**خييطان** :

قرية سكنية برزت كمناطق سكنية عام ١٩٥٦ وتبعد عن العاصمة ١٠

كيلو مترات الى الجنوب ومساحتها ٢ كيلو مترا مربعا وعدد سكانها سنة ١٩٦٥ (٢٣٦١٠ نسمة) وفي سنة ١٩٧٠ بلغ عددهم (٣٧٩٩٢ نسمة) فيها العديد من المدارس والمساجد وفيها ثانوية خيطان للبنين التي افتتحت عام ٦٩/٦٨ وفيها سينما غرناطة **خيطان** اسم لحطاب كان يحتطب منها وقيل يحش الحشيش وحفر له فيها بئرا عرف ببئر خيطان وكان اول من سكنها وقيل نسبة الى فلاح يزرع القمح وكانت خيطان فيها مضى مكانا لزراعة القمح والشعير .

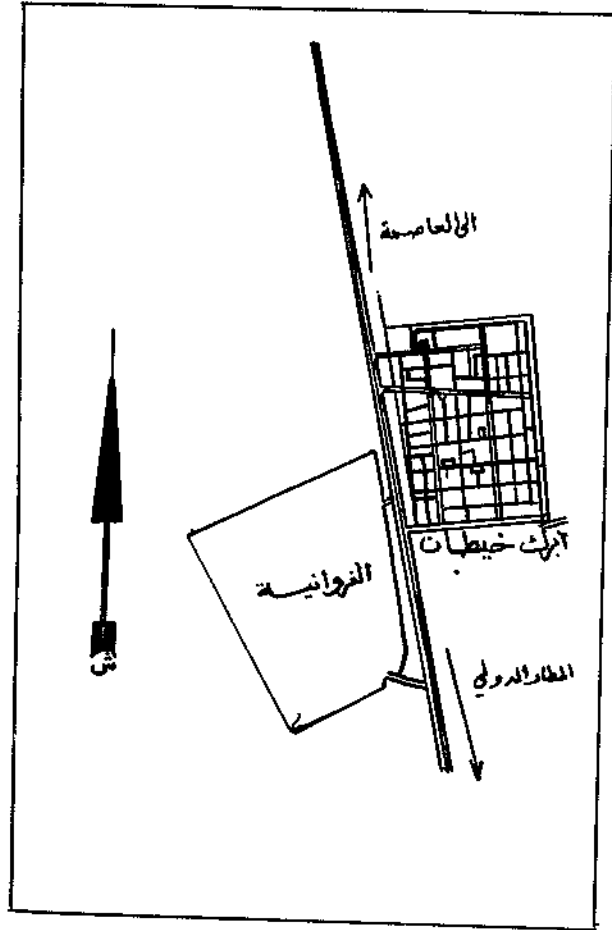

## أبرك خيطان :

مرتفع من الأرض يقع الى جنوب خيطان فيه خزان للبياه (انظر أبرك) .

## فرقة خيطان :

فرقة شعبية تقدم العرضة في الاعياد والمناسبات الوطنية اسسها عبدالله

الحبيتر من اهالي خيطان سنة ١٩٦٣ .

خيطان : ناد رياضي في قرية ابرق خيطان .



خية : عروة من الحبال تدفن في الأرض وتتخذ لربط الحيوان وتعرف عند العرب  
بـ (اخية) .

## خبيس :

نبات مر الطعم رديء الرائحة ينبت بالقرب من البحر ويكثر في المتسَابِر  
وفي اكوام الزبالة . وشجرة الخبيس يبلغ طولها حوالي قدمين لها زهور  
بيضاء وتظهر في الربيع ولا يأكل شجرة الخبيس الا الحمر .

خبيسة : سياج يقام في مؤخرة (السفينة) .

## الخيل : (تجارة الخيل)

كانت تجارة الخيل رائجة في الكويت في الماضي ، وكانت تصدر الى الهند  
والشام وتركيا .

ضراط الخيل : انظر ضراط الخيل حرف (ض) .

## خَيْل الخيل :

من صرخات الحرب عند البدو ، يقولون : خَيْل الخيل وانا خو من طاع الله  
انظر (اخو . .)

حلبة الخيل : من العقاقير الطبية .

## فهرس

المقدمة	٩
اللهجة الكويتية	١١
تصغير الكلمات الكويتية	١٣
حرف الالف	١٩
حرف الباء	١٤١
حرف التاء	٢٥٢
حرف الثاء	٢٩٧
حرف الجيم	٣١١
حرف الجا	٣٥٩
حرف الحاء	٣٧٧
حرف الخاء	٤٧١
هل هي موسوعة ؟	٥٣٦
اهم المصادر والمراجع	٥٣٨

## هل هي موسوعة !؟

يحلوني ان انتقد ما أسميته بالموسوعة المختصرة لما فيها من نقص كبير في معظم ما ورد فيها من المعلومات وعجز عما لم يرد ، فالموسوعة في نظري تعني الشمول لكل شاردة وواردة وهذا يعني تكديس الكثير من الغث الى جانب السمين ، هنا وقفت لحظة بل لحظات طوال !. ما أكثر الغث وما أقل السمين !

معلومات ناقصة في التاريخ والأدب والسياسة والأفراد ، وهذه الموسوعة الوليدة وكل موسوعة أو دائرة معارف — ظهرت لأول مرة — كانت تعاني من النقص الكبير وقد أخذت بعين الاعتبار مثل ذلك الأمر وقررت ان أقدم شيئاً ، وسعيت حينئذ لاستقصاء المعلومات وخاصة عن الأفراد والأسر — الذين كان لهم دور في حياة الكويت — ومن المؤسف ان جل الذين اتصلت بهم كان موقفهم سلبياً وحذراً مكسباً بحجج واهية ، وخرجت بحقيقة واحدة هي ان الناس يريدون شيئاً جاهزاً يريدون شيئاً محضراً متكاملًا فلا يهم معرفة من اين وكيف تم ويفرضون العطاء من مخزونهم من العلوم والمعارف وكثيراً ما شعرت باليأس والكلل لانني أردت تقديم شيئاً متكاملًا اعتقاداً مني بارتضاء الجميع واذا بي غير راض عن نفسي في النهاية ، ولسوف انهم بالنقصير والتبشير لكن ماذا أفعل وقد انفضتوا من حولي ؟ ولجأت الى الف كتاب ومطبوع اقلب السطور بحثاً عن الحقيقة وهناك في المسابر وجدت مصدراً حياً بين الموتى ! (1) .

ان الاحياء الذين أحجبوا عن اعطاء المعلومات سيكونون هم أول من ينتقد هذا الكتاب لأن الكثير منهم لم يكتب عنهم وأنا لا اريد ان اجعل من هذا المطبوع دليلاً للهاتف كما لم تدرج اسماء التجار لانني لم أبتغ طبع دليل تجاري ، وانما أوردت من اسماء الأفراد والعائلات من برزوا في ميدان العلم والأدب والسياسة والإصلاح والذود عن الوطن .

(1) انظر المصادر



من العقبات التي اعترضت انطلاقتي في هذا المؤلف التضارب في التواريخ والخلط بين الهجري والميلادي أو ارتجال التوفيق بينهما وحولي خمسة مصادر — مثلا — تتحدث عن واقعة وكل مصدر يعطي رقما مخالفا أو قريبا مما ورد في المصادر الأخرى ولذا رأيت الأتبع في مثل تلك الأخطاء ، ويلاحظ القاريء ان التواريخ جميعها وردت بالتاريخ الميلادي لشموله في يومنا هذا ولكني اوردت التاريخ الهجري الى جانب الميلادي في المواد التي تتعلق بالاسلام والحوادث الاسلامية . كما اطمع في ان لا تكون الطبعة القادمة تشكو من النقص وألمي أن احظى بالمزيد من المعلومات أو تصحيحها من القراء الكرام في شتى الميادين التي وردت أو نقصت وهذه دعوة لكل مواطن يرغب في المساهمة في بناء هذه الموسوعة لتكون جديرة بهذه التسمية .

### المؤلف

حمد محمد السعيدان

ترسل الملاحظات على العنوان التالي :

ص.ب ١٤٠٥٤ كويت

مع الشكر

## اهم المصادر والمراجع

- عبد الكريم الجهيمان  
السيد مهدي القزويني  
الشيخ احمد الشرياصي  
خالد سمهود الزيد  
الشيخ عبدالله النوري  
فاليت نيكسون  
سيف مرزوق الشملان  
—  
آليات فالبارس  
فاطمة حسين  
—  
—  
—  
—  
رابطه الادباء الكويتية  
مكتب بعثات الكويت — القاهرة —  
عبدالله زكريا الانصاري  
وعبدالمعزير حسين  
عبدالمعزير الرشيد  
حسين خلف الشيخ خزعل  
تأليف لجنة تاريخ الكويت  
محمد عبدالله العبدالقادر الانصاري  
امين سمعيد  
صالح محمد المعجري  
ميخائيل نبانه  
صالح محمد المعجري  
مسعود سند السبحان  
الدكتور امين رويحه  
اصدار وزارة الثقافة والارشاد القومي  
في العراق  
مجلس التخطيط  
وزارة التربية  
محمد خليفة النبهاني  
عبدالله خالد الحسام  
—
- الامثال الشعبية في قلب الجزيرة العربية ٢ اجزاء  
انساب القبائل العراقية وغيرها  
اسام الكويت  
أبناء الكويت في قرنين  
الامثال الدارجة في الكويت  
ازهار الكويت  
الالعاب الشعبية  
ام القرى  
ابناء السندياب  
اكلات كويتية  
آثار فيلكا  
الأوقاف  
الارشاد والآباء  
بلدية الكويت  
البيان  
البعثة  
تاريخ الكويت  
تاريخ الكويت السياسي  
تاريخ الكويت  
تاريخ الاحساء المسمى ( تحفة المستفيد )  
تاريخ الدولة السعودية  
تقاويم وحسابات المعجري  
التقويم العام لخمسة آلاف عام  
التقويم العام لتواريخ ٢٠٠٠ عام  
التحفة الرشيدية في الاشعار النبطية  
القتاوي بالاعشاب الطبية  
القرات الشعبي  
مجلس التخطيط  
وزارة التربية  
التحفة النبهانية  
خيار ما يلتقط من شعر النبط  
الجبارك والموانيد (مطبوعات وتقارير سنوية )
- الجزء الاول  
جزئان  
( انجليزي )  
الجزء الاول  
( تقويم الحجاز )  
( مترجم )  
( تقرير )  
تقرير سنوي  
(مطبوعات وكتب سنوية وسياحية)  
مطبوعات وتقارير  
مجلة  
مجلة  
جزئان  
اربعة اجزاء  
الجزء الاول — ١  
جزئان  
جزئان  
( منفرقات )  
جزئان  
جزئان  
( منفرقات )  
جزئان  
جزئان  
( جزئان )  
( مجلة شهرية )  
تقارير سنوية  
مطبوعات وتقارير سنوية  
الجزء الثامن

حافظ وهبه	جزيرة العرب في القرن العشرين
مصطفى مراد الدبباغ	جزيرة العرب
حافظ وهبه	خمسون عاما في جزيرة العرب
غرفة التجارة والصناعة	دليل الكويت
عيسى القطامي	دليل المختار في علم البحار
جمع خالد محمد الفرج	ديوان عبدالله الفرج
مرشد البذالي الرشيد	ديوان مرشد البذالي
عبدالمحسن الرفاعي	ديوان الرفاعي المتوفى
فهد راشد ابورسلي	ديوان فهد ابورسلي
عبدالعزیز الدويش	ديوان عبدالعزیز الدويش
عبدالمجيد مصطفى وعثمان فيض الله	دراسات عن الكويت
احمد علي	آل سعود
شركة نفط الكويت	رسالة النفط
ابن بطوطة	رحلات ابن بطوطة
معارف حكومة الكويت	زراعة الأشجار في الكويت
» » »	زراعة الأزهار في الكويت
» » »	زراعة الخضر والمحاصيل في الكويت
خليفة تركي الرشيد	صرخة بين الماضي والحاضر الأجزاء الثالث والسادس
الشيخ يوسف بن عيسى الفعاعي	صفحات من تاريخ الكويت
عبدالوهاب القطامي	الصيد والنقل والتجارة في البحار (ملحق دليل المختار)
	الصحة العامة (تقارير ومطبوعات)
	(مجلة شهرية)
وزارة الإرشاد والانباء	عنوان المجد في بيان احوال بغداد والبصرة ونجد
رئيس التحرير احمد زكي	عجائب المخلوقات وغرائب الموجودات
ابراهيم صبغة الله الحيدري	عرب الجزيرة
زكريا القزويني	(باللغة الانجليزية)
ه. ديكسون	غرفة تجارة وصناعة الكويت
غرفة التجارة والصناعة	فهد العسكر ، حياته وشعره
عبدالله زكريا الانصاري	الفنون الشعبية
وزارة الشؤون الاجتماعية	القاموس الإسلامي
احمد عطية الله	القائمة البيولوجية
وزارة الخارجية	قصة التعليم في الكويت في نصف قرن
عبدالله النوري	الكويت واللؤلؤ
عسلي الشرقاوي	الكويت اليوم
وزارة الإرشاد والانباء	(الجريدة الرسمية)
يعقوب الفنيم	كاظمة في الأدب والتاريخ
راسم رشدي	كويت وكويتون
الزعيم محمود بهجت سنان	الكويت زهرة الخليج العربي
أ. لوشر	الكويت سنة ١٨٦٨ (ترجمة عبدالله الصانع)

هـ. ديكسون	( انجليزي )	الكويت وجاراتها
زهرة ديكسون	مترجم	الكويت كان منزلي
ابن منظور		لسان العرب
باشراف صفوت كمال	( وزارة الشئون )	مدخل لدراسة الفولكلور الكويتي
ياقوت الحموي		معجم البلدان
عيسى النشمي		الملاحه في الخليج العربي
ايوب حسين		مع الاطفال في الماضي
—	( مقبرة العجيري )	مقبرة الصالحية
—		المقبرة الجديدة
المجمع اللغوي المصري	جزئان	المعجم الوسيط
الاب لويس معلوف اليسوعي		المنجد في اللغة والادب والعلوم
الشيخ جلال الحنفي		معجم الالفاظ الكويتية
عبدالمعز حسين		محاضرات عن المجتمع العربي في الكويت
		مطبوعات عن معارض الفنانين الكويتيين —
		مقالات عن الكويت
		من الامثال العامية
		مختصر تاريخ الكويت
		متحف الكويت
		من تاريخ الكويت
	( مجلة هنا الكويت )	مجلة الكويت
		من هنا بدأت الكويت
		من تاريخ نجد
	( تراث عراقي )	من تراثنا الشعبي
	الجزء الاول	المرجع
		الموسوعة العربية الميسرة
		المختصر الخاص للمسافر والطواش والغواص
	( مذكرات بحار )	النور من الداخل
	جزئان	ديوان النبط
		نهاية الأرب في معرفة انساب العرب
		مطبوعات شركة النفط في الكويت
		مصادر شفوية الى جانب متلقات من الصحف اليومية
		والاسبوعية ، الكويتية مع الاجتهادات الشخصية .

The Kuwait Encyclopaedia will consist of three volumes. Its purpose is to supply the public with concise information about Kuwait and Kuwaitis. The subjects it covers are extremely various, such as: history, geography, population, towns, personalities (past and present), traditions, dialect, proverbs, popular riddles, folklore, fauna, flora, pearl fishing, popular astronomy and weather forecast, navigation, adventures, etc.

In other words, the reader will find in our Encyclopaedia all useful information regarding this country. Its title could have been **"EVERY-THING ABOUT KUWAIT"**.

All charts, sketches and drawings are by the author.

HAMAD M AL-SAIDAN  
P.O.Box 14054

KUWAIT  
October, 1970

**THE SHORTER  
KUWAITI ENCYCLOPAEDIA**

**VOLUME I**

**BY**

**HAMAD M. AL SAIDAN**

**2ND EDITION 1981**

**PRINTED BY  
PRESS AGENCY  
KUWAIT**

# الموسم الكويتي

المختصرة

محمد السعيدان

الجزء الثاني

الطبعة الثانية مصححة

١٩٨١

حقوق الطبع محفوظة للمؤلف

الناشر  
وكالة المطبوعات  
٢٧ شارع فنهد السالم - الكويت





## المقدمة

لقد كان صدور الجزء الأول من الموسوعة الكويتية المختصرة تجربة كشفت لي عن امور كثيرة وحقائق جمة .

وقد حاولت - قدر استطاعتي - اجتياز صعوبات وعقبات اعترضت لي ولم أوفق الآ الى اجتياز اليسير منها ، وعزائي في ذلك - ايماني بأن الباحثين عن المأثورات الشعبية لا بد وان يصطلموا بما لم يكن في الحسبان من امور كثيرة ، ليحققوا فيما يصبون اليه من مسح شامل لمعتقدات الشعوب وعاداتها وتقاليدها الى جانب لغاتها وآدابها ورجالها .

اما بالنسبة لهذه الموسوعة فقد جاء تحقيقي فيها مختصرا وجيزا وخير الكلام ما قلَّ ودلَّ ، اما لماذا هي مختصرة فذلك لأن المثل البدوي يقول : ابعد عن العيب ذراعا ونم ، وكذلك يقول المثل الحضري : خذ ما تيسر واترك ما تعسر .

ارجو أن يجد القارى أو الباحث بغيته ، كما ان عدم الرضا الذي يخالجنني يجعلني أطمع في المزيد من الملاحظات وتصويبات ما يصطاده من اخطاء او نقص .

ارجو ان أكون قد أدبت بذلك جزءا من الواجب الكبير الذي أحس بوجوب ادائه لوطننا ومواطنينا ،

والله ولي التوفيق.

المؤلف

حمد محمد السعيدان



حرف دال

د



دائرة :

نظام قديم كانت تعرف به مكاتب الدولة على غرار الوزارات، منها دائرة الأيتام ،  
الجمارك ، السلكي واللاسلكي ، المعارف .

داب :

ثعبان صحراوي ضخم ، جاء في أمثال الكويتيين قولهم : اترك الداب وشجرته .  
( انظر هذا المثل ) ومن عَصَه الداب ما يامن الحبل .

حصين الداب :

خنافس صحراوية كبيرة سوداء منقطة بالأبيض .

دابوي ( دابوج ) :

قفص من الاسلاك يتخذ لصيد الاسماك، وهو قفص على شكل نصف كروي يشبه التنور ،  
له باب صغير على شكل قمع، فتحته الواسعة الى الخارج، والفتحة الثانية الى الداخل وهي  
ضيقة . وذلك لتسهيل دخول الاسماك ومن ثم يصعب خروجها ، وللدابوج قطعة من  
الخشب تتدل بواسطة حبل مثبت، تطفو على سطح الماء عندما يكون الدابوج في القاع  
وذلك لتدل عليه ، ويسميه الكويتيون أيضاً كركور . . .

داث :

داث الشيء بمعنى خلطه مع شيء آخر ، نحو داث الحب مع الشعير ، داث لفظه عربية .

داثر :

فلان داثر أي فاسد الاخلاق ، والشيء داثر بمعنى عاقل، والموس داثر لا يصلح ولا يقطع  
الشيء بسهولة . والسكين داثره بمعنى غير حادة .

الداحوس :

اسرة كويتية .

داحوس :

دمل كبير بلفظ البدو .

عبد الرحمن الداخيل :

شارع في العدلية الشرقية . نسبة الى عبد الرحمن الأول (١) ( صقر قريش ) ولد  
٧٣١م اسس دولة قرطبة في الاندلس سنة ٧٥٦ وبنى جامع قرطبة الشهير، توفي ٧٨٧م .

---

(١) عبد الرحمن بن معاوية بن هشام بن عبد الملك

## الداخلي :

السوق الداخلي سوق تجارى قديم مسقوف ، يمتد من قصر السيف حتى سوق بن دعيج، عرف فيما بعد باسم شارع الأمير ، هدمت اجزاء منه وبعثرت دكاكينه . كانت فيه دكاكين كبار تجار الكويت .

## الداخلية :

(وزارة الداخلية ) تأسست عام ١٩٣٨ كانت تعرف بدائرة الشرطة والأمن العام .  
( انظر الشرطة ) .

## دادا أو داداه :

من الفاظ الاطفال يقصد بها الاطفال الآخرين، كأن تقول للطفل انظر الى ذلك الداداه، فيفهم الطفل أن المقصود هو طفل من أترابه .

## دار :

الدار عند الكويتيين الحضر هي الغرفة تُسَمَّى بالأخشاب والتسميه عائدة الى الخشب (١)  
تصغيرها دويره . الجمع دوره، والدار عند البدو تعنى البيت، وهى لفظة عربية ومن أناشيد العرضه :

دارنا يا قبائل ما عشقنا سواها  
دارنا يحسبونها نهايب  
دارنا يا جميلة يا مزين اللاجين  
من زبنا آمن المزبان  
للعره منازل والكرم في ثراها  
ما دروا ان وراها مطالب

الدار : قال الشاعر المرحوم فهد بورسلي :

الدار جارت ما عليها شافه  
بالك إتكائر صدها وان صدت  
دار يعيش فيها الغريب منعم  
دار اوصفها عجوز شمطها  
تغذى عيال الناس وتداويهم  
آسف على الطيب تردا حاله  
مثل الحمامة فرخها في البيضه  
هذا جزانا زين سوت فينا  
والحسد والبغضاء وقل الرحمه

والحرّ فيها شايف ما عافه  
عاداتها عقب القبول نكافه . . !  
وتعيش فيها ام أحمد العجافه  
همآزة مناعة حلافه  
وعيالها لعيونهم خطافه  
والآ الردى ما عليه حفافه  
وعند طيرانه تنكره وتعافه  
خلل الفرق ما يوهل الزافه  
ما واحد فينا سعن بانصافه

(١) دار كلمة فارسيه قديمه تعني الخشب .

يا. الله دخيلك عقب ذبك النخوة  
 ما دامنا شئني بفلك واحد  
 ما من من الواجب ولا طرافه  
 ذاب الشراع وضاعت الغرافه  
 لو نلحس الثمرة ورا الخصافه  
 بالك إتعاتها على عاداتها

الدارج :

عائلة تصغر الى (دويرج) ونحوه الى «دويري»

دار الشئ :

بمعنى نزل الاسواق لأول مرة ، وذلك الشئ ما دار في الكويت بمعنى انه موجود في البلاد الاخرى الا انه لم يصل الكويت بعد ، عندما اكتشف الماء في آبار حولي قال الشاعر :

ماء الحوللي مثله ما دارا لا في الفينطيس ولا وارا  
 من حسنه تيّسه الافكارا

عندما يحين الوقت أو الموسم يقال دار الدور على فلان، أو دار الدور على زراعة الشئ الفلاني ، بمعنى مضى عام على وجوده .  
 وعندما تطرح في الأسواق سلعة جديدة يردد البائع بأعلى صوته : « توه داير بالعواير !! »  
 « دار » اي غيّر من وضعه نحو اليمين أو الشمال . دار راسه أو دار رقبته أو دار جسمه بمعنى أدار .

و « دار باله » بمعنى لاحظ وانتهبه للشئ. يقول الأب مُحذراً ابنه « دير بالك » بمعنى انتبه ، وبما أن فلاناً ما دار باله كانت النتيجة سيئة .

عريب دار :

طبقة من الكويتيين وسط بين البدو والحضر ، حياتهم مزيج من المدنية والبدوة ويسكنون القرى .

دارسين .

تطلق على أعواد القرفة وتسمى دار صيني، وتعني الخشب الصيني (1) وهي لحاء بعض الاشجار، توجد في جزيرة سيلان، تشبه شجرة الرمان، سميت قرفة أي القشرة ، وقشر الرمان يقال له قرف جمعه قروف ، والدارسين أعواد بُنيّة اللون تنزع من جذ الشجرة تضاف الى البهارات . او تطلق بالماء فقط ويتخذ منه شايا ويسمى چاي دارسين . يرعم العامه ان الدارسين هي دموع آدم اتهمرت من عينيه بعد الخطيئة ثم جفت أو زرعت اشجاراً ونزع منها ذلك اللحاء . . .

(1) دار فارسية تعني الخشب

« دار فوق دار مُشربكه بحبال لا صاغها صايغ ولا نجرها نجار »  
من الالغاز الكويتية يقصد به الرقبة .

داروب :

هو المسمى بالثلباس، من ملحقات السفن، اصل التسمية داروب ( انظر ثلباس ) .

دارين :

( شارع في الكويت ) نسبة الى مدينة دارين من مدن الاحساء من سواحل الخليج العربي،  
كانت مركزاً تجارياً يرتاده الكويتيون في الماضي .

داس :

داس أي وطأ .

« غَرْكَان دُوس تَرْيَجَه »

( انظر تَرْيَجَه )

اللداس :

فصل من لعبة الجنجفه ، يقال لعبنا داس أو داسين دعونا نلعب داساً آخر قبل أن تنهى  
اللعبة . واللداس كلمة فارسية تعني الورق ، أو المجلس في لعبة الشطرنج . ويقال الدست  
لي اذا غلب، ويقول اللداس علي اذا كان مغلوباً .

داعومه :

من أجزاء السفينة مكانها في أعلى البيص في مقدمة السفينة، لوقايتها من الاصطدام، وتعرف  
باسم دَعَامِيَة بالنسبة للسيارات ، واصل الكلمة ( داهومه ) .

داعوس :

طريق ضيق ملتوى ، الجمع دواعيس .

داغ ( الداغ ) :

لسعة مستديرة في الذراع، كان الاولاد يحدثونها في اذرعهم، يأخذ أحدهم عقب السيجارة  
ويجعل أسفله على ظهر الذراع مدة طويلة حتى يحس بأن موضع الذراع قد اكتوى  
بفعل الحرارة ثم يتزع قشرة مستديرة من جلد ذراعه ويغطيها برماد السيجارة، أو طريقة  
أخرى تسمى داغ العطية، وهي أن يأخذ خرقة محترقة ويكوى بها ذراعه، ويتباهى الاولاد  
بعدد الديقان في اذرعهم، وترى ذراع أحدهم وقد امتلأ بالبقع المكوية المستديرة وكانت  
ظاهرة انتشرت بين الاولاد لدرجة أن ملا سليمان المرشد « ملانا » قد أجرى تفتيشاً بين



التلاميذ حيث جعل منا طابورا وطلب من الكل أن يكشف عن ذراعه، ومن وجد عنده داغ مستحدث ضربه بالخيزران، وكثيرون هم الذين ضبطوا في ذلك اليوم من عام ١٩٤٦ ! كان الاولاد يزعمون أن من يطبع على يده (داغا) سيكون « نغوشي » والنغوشي هو من يحسن التسديد نحو الهدف، ويصطاد الطيور من أول ضربة بواسطة النباطة ، أو يكون خطه في الكتابة من أجمل الخطوط وأحسنها ! ! ويقول البدو لمن يحسن تسديد الهدف انه : عطبي، إشارة الى عطبة الداغ أو داغ العطبة !  
وداغ كلمة عربية ، يقول العرب : داغه الحر أى أفسده .

دافع :

من الاصطلاحات التي تطلق على البقر أو الغنم عندما يكون ثديها مملوء بالحليب قبيل ولادتها . وعندما تكون السخلة أ الرثة دافع فانها ستضع مولودها قريباً .

داغلك ، ( داغر ) :

اصطلاح يقال أثناء الكتابة عندما يحتك بك أحدهم ويفسد كتابتك، تقول فلان داغلكني أو داغرني بمعنى انه افسد كتابتي بسبب احتكاكه بي، او عندما تحمل بين يديك شيئاً يحتاج للعناية ثم يصطدم بك أحدهم ، كأن تحمل أكواب الشاي مثلاً : ودقر الشيء أى اصطدم به بخفه .  
وجاء في الأمثال : لا تدأغلك الزمل وانت حويشي (١)

دال :

اسم يطلقه بعض الناس على العدس ، وهي كلمة هندية .

دالوب :

اصطلاح يقال للريح العاصفة، وبعضهم يسميه عاصوف .

دامج :

فلان دامج أى فاسد ، والبضاعة دامجة أى تالفه ، قيل أنها من الازيزية Damage

الدامر :

مادة لزجة تغطي بها المسامير المستخدمة لصناعة السفن لحمايتها من الصدأ .

(١) الزمل هي الجمال والحويشي تصغير حاشي ، ابن الناقه .

داعن :

من أجزاء شراع السفينة ، يكون مكانه في أسفل الشراع .

دامه :

لعبة من أقدم الالعاب الكويتية عرفها الكويتيون عن الهنود ، وهي عبارة عن قطعة قماش تفرش على الأرض وبها مربعات متساوية عددها ٦٤ مربعاً منها ٣٢ مربعاً يختلف لونها عن المربعات الباقية (١) ويتبعها ٢٨ قطعة خشبية نصف كروية تعرف بالصايات ، الواحدة « صاي » ويتبارى في لعبتها اثنان على غرار لعبة الشطرنج .

شيخ الدامه :

هو في لعبة الدامه بمثابة ملك الشطرنج .

دانه :

الدانه لؤلؤة كبيرة من أحسن اللآئى وأجملها « اللفظة فارسية » الجمع دانات، ويأتي تصنيف الدانه في المرتبة الاولى من حيث تصنيف اللؤلؤ . يفرح البحارة الى أقصى حد عند عثورهم على الدانه، ومن أشهر الدانات التي عثر عليها دانه عمر الياقوت التي ضربوا بها المثل بقولهم عن الشيء الثمين انه «دانه عمر» ، وكان الحاج عمر الياقوت قد باع دانه بمبلغ ١١٠ر٠٠٠ روبية وتعادل ٩٢٥٠ دينار في ذلك الوقت الذي يمكن القول أن قيمتها الشرائية فيه تعادل ١١٠ر٠٠٠/٠٠ دينار ! وهناك دانه ممتازة تسمى جيوان بلغ ثمنها في أسواق اللؤلؤ ربع مليون روبية ( ١٨٧٥٠ دينار )

دانه عمر :

من الامثال الكويتية، يقال للأشياء الثمينة : انظر ( دانه ) .

ياليل دانه :

من الأغاني الكويتية، يقال دانه ويقال دانا، ومن أشهر هذه الأغاني حول الليل والدانه : يالدانه لدانه ، والايادانه ويالدانا لعبدالله فضالا ، وبلدانا لدانا لعبد اللطيف الكويتي، وياليل دانا لسعود الراشد ، وهذه الأغاني تصنف المحبوبة بأنها كالدانه ، آه ياليل انها دانه ! وبعض هذه الأغاني يقول ياليل دانا بمعنى أيها الليل اقرب ، أي وتداني وعوضها إذانا ، حصل فيها الدمج والادغام ، لأن الليل هو من أنسب الأوقات للعشاق !!

(١) هذا ليس شرطاً !

ومن أغاني الفواصين ورد على لسانهم قول :  
ما بين الفوص والدانه مع السكان والكاز  
عجب لله سبحانه (١)

ياليل دانه :

قصة كويتية الفها الاستاذ عبدالله دانان .

دانك :

نوع من السفن الكويتية القديمة لم يبق لها أثر ، الجمع دوانيك ! وقد انقرض هذا النوع  
من السفن البطيئة السيره ومن الأمثال الكويتية قولهم :  
« انقلب الدانك على الملاح » ، يضرب للمرء تصبيه النكبات والمتسبب في ذلك هو  
ما علكه أو يتولاه .

داهم .

مفلح بن داهم من شهداء حرب الجهراء، أكتوبر ١٩٢٠ .

الداود :

عائلة كويتية من البدر (٢) .

أبو داوود :

لقب يطلق على كل من اسمه سليمان، نسبة الى سليمان بن داود عليه السلام .

سحر ابو داود :

جملة يتلفظ بها الاطفال عند لعبة التيله، حيث ينطق بها أحد اللاعبين ويضع أصابعه  
حول تيلته التي يملكها لحظة قصيرة وهو يتمم بقوله : ( سحر بحر سحر بو داود )  
ويعتقد اللاعب أنه بهذه الحركة المصحوبة بذلك اللفظ يضع سحراً من سحر سليمان  
ابن داود على تلك التيله، ليصعب على زميله الانتصار عليه ، ويقوم زميله بالاحتجاج  
على هذه الحركة والتلفظ بتلك العبارة التي خيل اليه بان السحر سيقع حقيقة ، ويحدث  
عنده رد فعل يتعلق « بسكيولوجيته » يؤدي الى فقد توازنه النفسي وثقته بالنصر ويحظى  
اصابة التيله ، ويتصور ان عدم اصابته للهدف ناجم عن تلك الحركة التي لا يبطلها  
سوى رفع التيله ومسح الارض من تحتها، ويبدأ اللعب من جديد .

خاتم ابن داود :

يعتقد الكويتيون القدماء بأن خاتم سليمان بن داود موجود في البحر كما تروى الاساطير

(١) انظر غناء بحري

(٢) انظر البدر

ويشفقون على سمكة الدلفين المعروفة محلياً باسم ( الدغس ) حيث يعتقدون أن هذه السمكة بقفزاتها من وإلى البحر إنما تبحث عن ذلك الخاتم المفقود خاتم سليمان بن داود! انظر ( دغس ) .

**داود خان :**

نوع من الرز الباكستاني المشهور، نسبة إلى مدينة داود خان من مدن باكستان، استعمله الكويتيون زمناً طويلاً ثم اختفى بعد الحرب العالمية الثانية ، وعاد اليوم غربياً ويعرف بالرز الأمريكي .

**داوى :**

الداوى هو الدوى، ويقال شهبها الداوى ؟ ويرد عليه صاحبه انه الذيب العاوى !!  
والداوى هو صدى الصوت .

**داوي :**

متوهم ، انسان داوى ، يقول المتكلم : انا داوى أى راح عن بالي ، ودويت عن الموضوع بمعنى ركزت على موضوع آخر . وكنت اظن انه موضوعنا في الحديث ونحو ذلك .

**داير :**

اصطلاح يقصد به السنة القادمة كما يقال للسنة الماضية « العام » فان السنة القادمة يقال لها « داير » .

**داير :**

يقال للسلعة التي نزلت الاسواق حديثاً ، هذه البضاعة توها دايره، وذلك الشيء توه دايره، انظر ( دار ) .

**دايم يوت بلا روح شهبو ؟ :**

من الالغاز الكويتية حول الريح .

**دايه :**

الدايه هي الخادمة أو المرصعة، وهي من الالفاظ التركية طايه، أو داوي والدايه - أيضاً - كانت تطلق على الحوافه أو الخادمه التي تُخدم العروس في أسبوع الزواج ، ومن الامثال الكويتية « مدّاح العروس أمها والدايه » .

**دبّ :**

يفتح الدال وتضخيم الباء ، على وزن « رب » بمعنى وقع واحداث دوياء. ويقال : شهبو هاللي دب ؟ وفلان دب الطليل أو البرميل أى دبذب عليه .

دبا : ( ديبى ) :

تقال كلمة دبا فعل ماض لكل ما يدب على الارض من حشرات فالقمل يدبى وقد دبا على الشعره والنمل ديبى فوق الجدار وجمعه دَبَّايَات .

الدبا ( الديو ) :

صغار الجراد كثيراً ما كان يغزو الكويت في الماضي ، اما عبر الصحراء أو بصحبة الاعشاب والعرفع التي يجلبها الحطابون وأشهر غزو للدبا حدث في الكويت كان خلال الفترة الواقعة ما بين ١ حتى ٢٤ مايو ١٨٩٠ ، أصاب المزارع وأتلفها وملأ الآبار وانتهت ، وكانت تعرف بسنة الدبا ، وعندما يقول الشخص انه مولود سنة الدبا فهو يعنى انه من مواليد عام ١٨٩٠ !! قال الأديب خالد العدساني في قصيدة له عن الدبا :

قد جاء كالسبل يعدو ليس يمنعه      شئ فما مل من شئ ولا وقضا  
فلم نر طرقا الآ وقد ملثت      ولا جداراً ولا سقفا ولا غرفا  
وأصبحت جملة الآبار منتنة      كأن في جوفها من ريحه جيفسا  
وكل طفل له من أهله حرس      يحمونه بقطعة منه وحين غفا

دَبَّاب ( ام أَلدَّبَاب ) :

هير من هيرات الحمار يقع مكانه بالقرب من الخيران،مقابل رأس الزور .

دَبَّابى :

صنف من الأحذية النسائية يعرف اليوم بالكعب العالي ! اللفظة تركية من دبان تقال للقباق المبطن بالجلد .

دُبَاغ :

الدباغ اصطلاح بحرى لمواد يستعملها الغواصون للعناية بأجسادهم خشية تعفن اجسامهم من املاح البحر والروائح الفاسدة بسبب الأسماك والحمار ونحوه ، وتلك المواد المستعملة في الدباغ هي نفس المواد التي تستعمل لدباغة جلد الحيوان « انظر دباغه » .

الدَّبَاغ :

من النباتات .

دباغة :

هي دباغة جلد الحيوان لازالة شعره وترطيبه وجعله صالح للاستخدام لصناعة القرب والجرابات وعكك الدهن والاحذية والدلاء الجلدية، وغير ذلك أمور كثيرة ، وتستعمل

في الدباغة مواد خاصة تحتوي على كميات من العناصر الكيماوية الخامة لجأ اليها الدابغون تباعا لمطلبات بيئتهم، ومن تلك المواد استخدامهم لقشور الرمان والشب والجفت والارطا ونحو ذلك .

#### دَبَايَه :

« الدبايه تدعى تدعى « الدبايه واحده من صغار الحشرات غير النمل ، الجمع دبايات .

#### دَبِيح :

دبك ، بمعنى ركض .

#### دَبِيحَه :

ركضة وهرولة .

#### دَبِيح :

كسل ، الدبيحى هو الكسول ، قال شاعر البدو عقب عودته وزملاءه من رحلة صيد الجراد في الشتاء القارس :

نحمد الله جينا                      ما نضر الصگوعه (١)  
وانت يا لى دبختها                      ما لعمالك نگوعه (٢)

#### دَبْدَب :

دبدب صوت مجهول، والدبدبه صوت يسمعه الجالسون في الفرقة بسبب وطء اقدم فوق السطح، ويقال « حس دبدبه فوق السطح » انظر دب .

#### الدبدبه :

ارض صحراوية تقع على بعد مئة ميل تقريبا غرب الكويت، فيها شجيرات الرمث والحمض، واعشاب صالحة للرعى، وفيها ينبت الفقع، وتوجد الغزلان والارانب والحبارى، تقب فيها عن النفط عام ١٩٥٩ ولم يعثر له على أثر ووجدت المياه العذبه الى الجنوب منها .

#### دب الدهر :

تعبير يقصد به تعاقب الايام ، ويقال نحن نشاهد فلان دب الدهر، أى باستمرار أو أنه يزورنا دب الدهر ، وهنا تحمل معنى التناقل منه وهى انه لحوح، وكذلك يقال انه « يناجر دب الدهر » ويقصد بذلك انه ثرثار متمسك برأيه باستمرار ، والدهر - كما هو معروف - ظرف زمان ، والدهرى هو المداهر انظر « دهرى » .

(١) برودة شديدة .

(٢) الجراد المطبوخ يبقى في القدر يوما أو يومين .

دبر :

الدبر قروح تصيب ظهور الابل بسبب احتكاك جلودها بما تحمله من أثقال ، وجاء في اللغة العربية : المدبور هو المجروح .  
ومن الامثال الكويتية حول الدبر قولهم : « دود ودبر » ، اشارة لازدحام الناس وكثرتهم على الشيء ، ويعالج البدو قروح الدبر بوضع رماد ( الجلّه ) وجاء في امثالهم :  
« خذ من بمره وقتاً على ظهره » انظر هذا المثل .  
ودبر بمعنى ذهب وولى . ( انظر تدبر ) .

دبس :

الدبس هو عصارة التمر يشبه العسل ، يستعمله الناس لطبخ الحمير ، وصنع الرهش والبعض يلققه مع الخبز وله مذاق طيب .

دبّس :

تقال لمن تطلب منه نقوداً استدانها منك، أو قيمة سلعة اشتراها ، وتقول له دبّس الفلوس - على سبيل المزاح - بمعنى اعصر جيبيك ونقط منه النقود، لأن الدبس هو العصارة .  
وعندما يتكلم المديون تقول له : الحين تدبس فلوسي !

لغز في الدبس :

« شيخ اليمن طرّش على شيخ الحسا بي سواد الليل في ملّه »

دكان الدبس :

اول سجن اتخذ في الكويت لحبس المساجين وهو دكان كان يخزن فيه الدبس . وكان مخزن الدبس دبقاً يؤذى السجين ، عرف دكان الدبس ايام حكم الشيخ مبارك الصباح .  
دبسه :  
نوع من الأسماك .

الدبش : بطن من قبائل شمرّ .

دبش :



الدبش صفة تطلق على عموم الدواب والماشية ، ويقال للبيد من الناس انه دبشه ، والدبش جمع دبشه، يقال ايضاً دبشه للجمع .

وجاء في الامثال الكويتية : « چان ما عندك سند اقبض فلوسك من دبش » .

وقد فسر الاستاذ خالد سعود الزيد هذا المثل في كتابه ( من الامثال العامية - بأن دبش المقصود هو سائق سيارة من أهل الشام . . . الى آخر الشرح (١) كما فسر الاستاذ الشيخ جلال الباحث العراقي للغات العامية على أن « دبش المقصود » هو «ده باش» أى رئيس العمال .

ومع تقديري لتفسير الاستاذ الزيد الذى عرف بدقته الا انني ارجح تفسير الشيخ جلال ، لاعتبار ان هذا المثل معروف عند الكويتيين من قبل ان تصنع السيارات . والمثل المذكور : « چان ما عندك سند اقبض فلوسك من دبش » يقصد به بصورة عامة اذا كنت لا تملك مستنداً يثبت حقك فاقبض فلوسك من لا شئ .

جاء في الأدب الشعبي العراقي « دبش » شخص مطلوب لأحدهم بثلاث وتسعين قطعة مجيديه (٢) اخذ صاحب الدين يستحث دبش للوفاء بدينه الا ان دبش أخذ يماطل حتى ضاق ذرعاً بصاحب الدين، فقال له ذات يوم : لقد وجدت حل لدينك ! هل تقبل أن اجزئ لك الدين على اقساط ؟ فقبل صاحب الدين ذلك ، فقال دبش : اذا دفعت لك بعد ثلاثة أشهر ثلاثين « قطعة » فكم يبقى ؟ قال صاحبه يبقى ثلاث وستون ، فقال دبش : واذا دفعت لك بعد ثلاث شهور أخرى ثلاثون قطعة فكم يبقى ؟ قال صاحبه : يبقى ثلاث وثلاثون ، قال دبش : واذا دفعت لك بعد ثلاث شهور « ثلثه » ثلاثون قطعة فكم يبقى ؟ قال صاحبه : يبقى ثلاثة فقط ، فقال دبش : ألا تحجل ؟ أمن أجل ثلاث قطع فقط تلاحقني ؟ ولم يعطه شيئاً !

دبيق :

كل مادة لزقه « لفظه عربيه » يقال انها تدبق في اليد ، تقول البنات في انشودة لمن :  
حنا بنات احمد تلاقينا      كلينا حلوى ودبيق ايدينا  
انظر ( احمد ) .

دبك :

نوع من الاقمشة السميكه ، اسود اللون والكلمة هندية وسواحلية .

دبل :

يقال للأشياء المضاعفة ، من الانجليزية Double

دبيل :

تبع ، لحق بالركب وسار خلفهم .

(١) انظر كتاب من الامثال العامية .

(٢) نقد تركي استعمل في العراق، ضرب أيام السلطان عبد الحميد الاول ، المجيدية الواحدة تساوي خمسين فلساً



على وزن « ذبل » بمعنى الح وجادل ، ويقول المتحدث : فلان « ذبل چبدى » بمعنى ضيق على حتى تخلصت منه بان نفذت له طلباته وطرده ، ويقال فلان ذبله أو « ذبله چبد » بمعنى لحوح .

الدُّبُور :

رياح عاصفة ذاربه (١) ، قال الشاعر :

هب الدبور وطيرّ التبن وانجال

مسا بقى الأ مصصح الحب كله

دُبُوس :

الدبوس عصا غليظة رأسها مكور يكون عادة من الحديد أو القار أو الخشب .

الدبوس :

عائلة كويتية منهم :

تركى بن دبوس الجاسم الدبوس مختار

الفحجيل ١٠/١٠/١٩٦٦

— خليفة وفارس الدبوس من شهدا الصريف

١٩٠١

— على غانم جاسم الدبوس عضو مجلس الأمة يناير ١٩٦٣

— مبارك عبدالله جاسم الدبوس عضو مجلس الأمة يناير ١٩٦٣

— نايف حمد جاسم الدبوس عضو المجلس التأسيسي ١٩٦٢ ومجلس الامة يناير ١٩٦٣

— نايف حمد جاسم الدبوس عضو المجلس التأسيسي ١٩٦٢ ومجلس الامة ١٩٦٣ ولد

سنه ١٩٠٩ .

— سليمان عبدالله الدبوس عضو المجلس البلدى ١٩٦٤ و ١٩٦٦ .

مسجد الدبوس : مسجد في الفحجيل

ابيار ابن دبوس :

ابيار او مشاش ابن دبوس من الآبار الجنوبية تقع جنوب غرب الاحمدى ، كان لها شأن كبير لدى البدو والقاطنين في الأراضي الجنوبية والمسافرين عبرها .

دبوسة :

مخزن في السفينة، شبيه بالغرفة الصغيرة يجلس فيها الركاب ، وتسمى (نم) اى النصف بلفظ العجم ويعنى نصف الغرفة .

(١) رياح تهب بين سهيل والمغرب وتهب في النهار والشمس مدبرة . والدبور أيضاً ریح شرقية تهب مع مطلع الشمس في حالة اتزانها بين الرّيا وبنات نعش الكبرى .

دبه :

الدَّبْه بكسر الدال والباء هي الاشياء الثافهة القليلة من دباب الاشياء، والدَّبْه بفتح الدال والباء جرة كبيرة تشبه التنور ولها فتحة ضيقة تبنى من الطين كالتنور، وبعد ان تجف يلف حولها عدة طبقات طرية من الجلود وتترك لتجف حيث يلتصق بعضها ببعضها ثم يزال الطين من داخل الجرة اما بكسره او بتذويبه بواسطة الماء . ثم تستعمل لحفظ الدهن، يوجد نموذج لها في متحف الكويت ، والدبه كلمة عربية جاء في المنجد :  
الدبه الجمع دباب اناء للزيت وغيره ، اما بدو الكويت فيسمون الدبه « مكبه » .  
وجاء في الامثال الكويتية قولهم : « فلان يگضب الجبه ويهد الدبه »  
والدبه ايضا تسمية يطلقها الكويتيون على الصندوق الخلفى السيارات الصالون كما يعرف به الجزء المذهب من ماسورة الاحتراق الخاصة بالسيارات .

دبي :

شارع في الكويت ، نسبة الى اماره دبي العربية .

الديبان :

اسرة كويتية ، الديبان بطن من بطون العرب

ديبان ابن عساف من شعراء البلو

ابو ديبيله :

عملة نحاسية ضربت بفارس في عهد اسرة قاجار سنة ١٨٧٠ بواسطة المطارق، وهي نوع من الغرانات تحمل الشعار الفارسى «الاسد والسيف»، وتسمى الشاهية نسبة الى الشاه ، دخلت الكويت واستعملها العجم الى جانب الريال الفرنسي<sup>(١)</sup> كعملة اصغر ولكن التداول بها فشل، كما انتهى التداول بها في فارس ايضا سنة ١٨٨١ ثم أعيد استعمالها مرة اخرى في فارس سنة ١٨٨٥ واحتضت نهائيا في ايران في عهد اسرة رضا بهلوى سنة ١٩٣٣ .

دَثْرَه :

صفة تطلق على الاشياء الصغيرة غير متجانسة ، البعض يسميها تناتيف والبعض يقول عنها « دِگَّة »

دَثْوَى :

صفة تطلق على البلداء من الناس بمعنى اثول أو ارقل، والدثوى هو الاخرق الذى لا يحسن عملا .

(١) دولار ماريا تريزا .

دَج :

بمعنى ضباع ، او افلس ، او أنشطاً المدف او سار على غير هدى ، ويقول البدو فلان دج في البر أى سار ودب في الصحراء ليلاً ودج من الدجى .

الدجاج والدجاجة :

دجاجة البحر: سمكة سامة لها ريش من الشوك يحيط بكل جسمها، ولها وجه مخيف، وصوت يشبه صوت الدجاج، عندما تصيب الانسان تؤذيه وقد يمتص عليه ، يوجد في متحف الكويت نماذج لها .

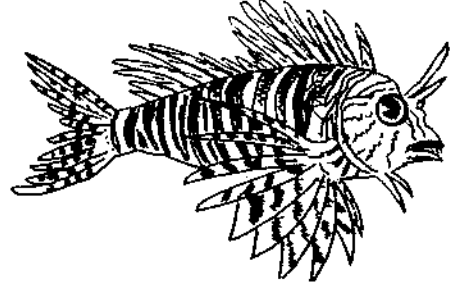

دجاجة خبير :

تطلق على الدجاج الرومى او الحبشى .

دجاجة عدى :

من الطيور الضعيفة، بحجم السمكة تدعى الواق او الأنيس او العجاج، لونها بنى ومنقارها وساقها لونهما اخضر . تصطاد وتؤكل .

الدجاجة والديج :

انظر الديك والدجاجة . . .

من الامثال الكويتية حول الدجاجة قولهم :  
« تموت الدجاجة وعينها بالسبوس » السبوس هو دقاق الحبوب، لاحظ المراقبون ان الدجاجة عندما تموت لا يشغلها ما هي فيه عن النظر الى الطعام . يضرب هذا المثل لمن ينال من الغنى الا انه لا يتورع عن خلق المشاكل بسبب شىء تافه يجب امتلاكه .

دَجِين :

انظر دين . .



دجاجة عدى

دَجَّ :

دك ، يقال دج الوعاء اى ملأه وضغط على ما فيه حتى لم يبق فيه مكان لوضع المزيد ، ودج بطنه اى ملأ معدته بالطعام ، دج القاع اى دك الارض ، قال القائل : « حنا سباع وندج القاع » .

دجاجات ملواح :

مرتفعات غرب كراع المرو ، والدجاجات جمع دَجَّة وهى المرتفع ، وملواح من اسماء البدو .

دَجَّاجَه :

عجلة ضخمة من الحديد تُدك بها الارض قبل تليطها .

دَجَّه :

دكه ، زلفة تكون فى مدخل الباب ( عتبه ) تبنى من الطين او الاسمنت وتعرف بالمصطبه .

دَحَّ :

ضرب ، ويقال « دحه جمع » اى ضربه بقبضة اليد على ظهره .

دَحَا :

اى ملأ ، ودحا الارض اى لبدها ودوسها حتى تكتلت . ويقال فلان دحا بطنه من الأكل ، او دحا الماعون بمعنى ملأه . .

دَحَدَحَ :

المدحح من الناس هو القصير المتلء الجسم ، وهذا الوصف عربى فصيح . .

دَحَرَ :

أبعد ، يقول احدهم لاحد المتخاصمين ادحر الشيطان ، اى استعد بالله من الشيطان ليعده عن مسرح النقاش ، وعندما ينهق الحمار يقول السامعون للحمار إدحَرَ ، ليسكت الحمار ، على اعتقاد ان الحمار لا ينهق الا عندما يشاهد الشياطين ، وهو ضرب من اعتقادات الشعوب .

دَحَلَّ :

غار فى الأرض تحفره الحيوانات والقوارض ، جاء فى قواميس اللغة : الدحل غار فى الارض فتحته العليا ضيقة وواسعة فى باطن الارض . والدحل بفتح الدال والحاء كتيب الرمال .

الدُّخْمِيُّ :

تلطيف مصغر لاسم عبد الرحمن « انظر عبد الرحمن » .

دَحْوَس :

( دحوسه ) بمعنى خلطه . مع التراب يقصد افساده ، نحو: دحوس الثمر او الرز في التراب .

الدَّحْيَان :

عبدالله خلف الدحيان ولد بتاريخ ٢٢ سبتمبر ١٨٧٥ انظر ( خلف ) .

الدحيان : بطن دحى من بطون العرب من بني كعب .

دَحِيم :

من الفاظ التصغير المحببة لاسم عبد الرحمن انظر ( عبد الرحمن )

الدخان :

اسرة كويتية

الدخان :

« دخان جَلَّة » ، من الامثال الكويتية ، الجلة بحر البعير، كانت تستعمل للوقود، اشتهرت بكثافة دخانها وعدم تلاشيها بسرعة ، او يقولون : « دخان جله يحوم ويعجم » ، لأن دخان الجله لا يتلاشى بسهولة ويبقى متحيراً في المكان يدور حول نفسه . يضرب هذا المثل للثقل الظل من الناس .

« كل عود براسه دخان » : مثل كويتي ينهى عن احتقار الاشياء والمخلوقات، فان لكل مخلوق - مهما صغر - دور في هذه الحياة . قيل كل عود براسه دخان وقيل كل عود فيه دخان وهذا الأخير يقصد به عود الطيب ( البخور ) ، « ماكو دخان بلا ضَوَّ »<sup>(١)</sup> : يضرب هذا المثل للاشاعات لا بد وان يكون لها نصيب ولو يسير من الصحة .

دختر :

الدختر هو الطبيب Doctor

دخَّله ، او دخَّنه .

ابو دخنه : عصفور صغير لونه رمادى وريش بطنه اصفر .

(١) نار

## ليلة الدخلة :

هي الليلة الاولى من ليالى الزواج . ( انظر زواج ) .

## دخين :

من الحبوب الصغيره دون الشعير، تأكله الطيور والدواجن، كان الفقراء - فى الماضى - يطبخونه ويأكلونه .

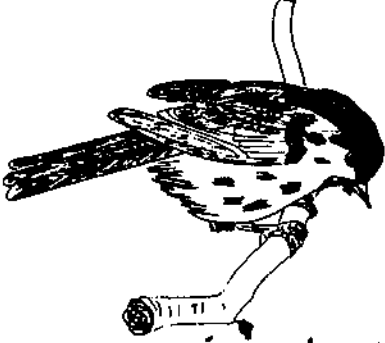

## الدخيلخه :

تصغير دخله ، من العصافير الصغيرة ، قيل ان سبب التسمية انها تدخل فى شقوق الجدران وبين الابواب والمتاع ، انظر دخله .

## الدخيل :

من اسماء الأسر الكويتية، منهم الدخيل والدخيل، والأخيرة مصغرة، والدخيل هو المستجير، عندما يلجئ احدهم يقول لمجيره « انى داخل على الله ثم عليك » وعندما يهرب الى احد معارفه يقول له « دخيلك » اى اطلب اللجوء ، وعندما يرى الشخص ذمته يقول : « ادخل على الله » لا علم لى بذلك الشيء .

## دو :

يقال در اللبن للبقر ، ودزت للبقرة أو الناقة والماعزة عندما تجود بلبنها .

## دُر :

( دورك ) تستعمل هذه الكلمة فى لعبة من العاب الاولاد « غزالة بزاله تحقرص تحقرص ضب ضباب الليله بلاغه بلاغتين در » ( انظر غزاله ) .

## الدر :

من حبال شراع السفينة ، الجمع درور .

## درا :

بمعنى علم ، وهو يدري قال الشاعر :

ان كنت لا تدرى فتلك مصيبة وان كنت تدرى فالمصيبة اعظم

لو يدري عمير جان شكك ثوبه :

من الامثال الكويتية ، واصله ان تعمل عملا فى الخفاء دون علم احدهم وتكون امامه بمظهر البرى، ولكن الآخرين يعلمون بفعلتك ويرددون ذلك المثل .

درابى :

الدرابى هي الاشياء المكورة، الواحدة درييه .

دُرِيَّة ابو جَعَل :

روث يكوّره الجملان من الخنافس .

دراز :

من الفاظ البدو واهل القرى يقصد به الفلفل الاحمر المدقوق، اصل الكلمة دراسي ، وهي كلمة عربية تقال للحبوب المدقوقة (دارسه) .

الدراسات الاجتماعية :

كتاب اجتماعى الفه الاستاذ عبد العزيز الصرعاوى .

الدراسات التجارية :

انظر تجارية .

دِرَاعه :

نوع من الملابس النسائية القديمة يشبه الدشداشه ، جاء فى معاجم اللغة انه قميص المرأة او ثوبها تلبسه فى بيتها . والدراعه لفظة عربية لما يُتدَرَع به .

دراعه ام عصا :

ضرب من الملابس النسائية ، انظر « لباس » .

دِرام :

البرميل، وهي لفظة انجليزية تطلق على الشيء المجوف كالطبل Drum

درب :

الدرب هو الطريق ، ومن امثال العرب قولهم : « كل من سار على الدرب وصل »  
والدرب تعبير يقصد به الشحنه من الماء او الطين ونحو ذلك، يحضر مرة واحدة وما زاد عن ذلك يقال دربين او ثلاثة .

درب حرب :

نداء يطلقه احدهم اذا صعد فوق سطح المنزل لينبه الجيران الى وجوده ليختبئوا او يطلقه الغريب عن المنزل حينما يدخله لينبه النساء لوجوده ليختفوا .

وجاء فى الامثال الكويتية قول : ياماشى الدرب الزلق لا تأمن الطيحة (١)

(١) السقوط .

دربا ( دربی ) :

بمعنى دحرج ، ودربا البرميل اى دحرجه

درباجه :

طوق من الحديد يقطع من رأس  
البرميل يلهو به الاطفال ، يدفع  
بواسطة طوق معكوف ، ونوع آخر  
من المطاط يحز من باطن بعض  
اطارات السيارات .

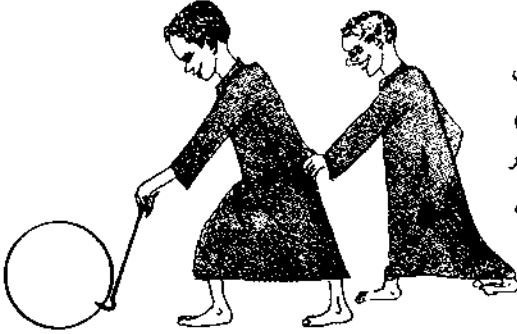

الدرباس :

اسرة كويتية والدرباس لغة هو الأسد .

دربوجه ( دربويه ) :

ضرب من البشوت مطرز بالزرى فوق الاكتاف وحول الصدر .

دربيل :

اسم يطلق على المنظار المقرب ، الجمع درابيل ، الكلمة تركية وقيل فارسية ايضا من  
( دوربين ) اى مقرب البعيد او مقرب الرؤية البعيدة ، وقد سمعت كلمة دوربين ضمن  
الفاظ سكان السواحل الافريقية الشرقية للمعنى نفسه .

دربيل :

الدربيل او الدرايبيل خبز  
رقاق جدا يطوى على شكل  
نظار ، الواحده بحجم  
الموزه ، يطنن بالسكر  
والدارسين والميل المسحوق .

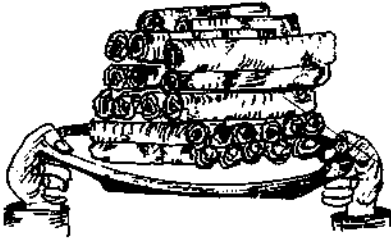

درت :

يقال للبقرة او الناقة او الشاة وكذلك الماعزة اذا جادت بلبها .

درج :

الدرج هو البشت او العباءة قبل الخياطة يأتى قطعة واحدة كالطاقة والطول .  
الدرج : سلم من الطين يوصل الى سطح المنزل .



دَرَج :

( دراج ) نوع من الطيور الصحراوية، له سيقان قصيرة وكذلك المنقار، ويدرج بسرعة وخفة على الأرض وهو من فصيلة القطا الآ. انه أكبر، وريشه منقط بالأسود والابيض .

دَرَجَه :

نوع من البنادق القديمة، تطلق قذيفتها بواسطة فتيل خاص وتسمى « أم فتيلة » .

دَرَّخُ :

من الفاظ الاولاد عندما يلعبون التيله، وخاصة لعبة الملاحق او الحوش . يقول احدهم لصاحبه دَرَّخْ او دلخ أى خفف وهدئ، بمعنى لا تبعد تيلتك .

در دور :

تعبير يقال لدوامة البحر او ما يسمى بسيور البحر، والبعض يسميه « شيمية » وجاء في قواميس اللغة العربية، الدر دور موضع في البحر يجيش ماؤه ويخشى فيه الفرق .

در دوع :

حركة بذينة من انواع الشتائم حيث يمسك احدهم معصم يده بكف يده الأخرى ويحركها

دَرَزُ :

درز الشباك اى طرزها ، ودرز الحائط بالاسمنت اى سد الفتحات الموجودة بين الطابوق، وهي عملية تدريزه، اى تطريزه، والدرزى هو المطرز، والخياط .

درزن :

كمية من الاعداد قدرها ١٢ حبة ، ومن الاشياء التى تباع بالدرزن : الموز وعلب الكبريت ، والملاعق ، والسكاكين ونحو ذلك واللفظة انجليزية Dozen

دَرَعَم :

بمعنى اقتحم المكان بدون استئذان .

دَرَفِع :

بمعنى دفع ، ودرفع فلانا اى دَفَعَهُ دَفْعَةً ادت الى تعثره وسقوطه.

الدركال :

اسم لكل موقع يؤخذ منه الرمل أو الطين أو الصليبوخ ، الجمع دراكيل .

دَرَكْس :

او دلگس ، اصلها قلقس يقال له رولة الكلاب، فلان يگلگس وراء فلان لحاجة فى

نفسه ، ودرگس من الفاظ الاولاد اثناء لعبة التيلة يقال لمن يأتي دوره : «درگس» بمعنى هروا لمواصلة اللعب .

درموز :

من ادوات الحياكة .

H.E. Ion Drincaanu

درينشانو

سعادة ايون درينشانو ، اول سفير لجمهورية رومانيا الاشتراكية في الكويت قدم اوراق اعتماده في ٣٠ يناير ١٩٦٦ جاء خلفه في ١٩/٣/١٩٦٨ .

درنفيس :

الدرنفيس هو مفك المسامير .

دروازه :

كلمة هندية وفارسية تعني البوابة . وفي الكويت اقتضرت تسمية دروازه على بوابات كبيرة في السور، الجمع دروازات او دراويز . والدروازه باب ضخم يتسع لمروور السيارة الكبيرة ( اللورى ) وقد صنعت تلك الابواب الكبيرة خصيصا لمروور الابل وما تحمله من عرّيج ، ( انظر بَنَه ) ومن دراويز الكويت سابقاً دروازة ابن بطي ، القروية ، العبد الرزاق ، الصنقر ، الشيخ سليمان القداغ ، السبعان ، دروازة القصاصيب ( الوطيه ) ، دروازة الجهراء ، الشاميه ، البريمعي ( الشعب ) ودروازة الصباح . ( انظر هذه الاسماء ) .

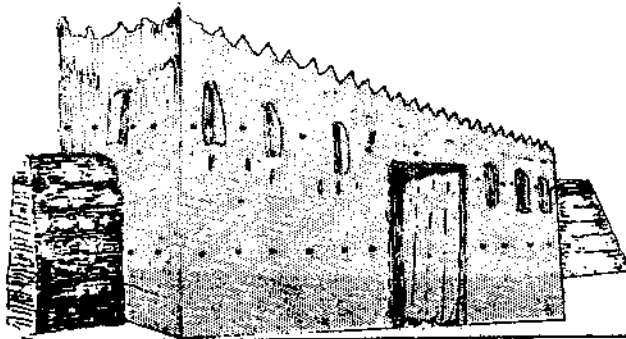

(١) أشهر التجارين الذين تولوا صنع بوابات الدروازة عبد المنيز الصقمي وعبد بن خميس وعبدالله الصيب وهم من قدماء التجارين في الكويت .

## دروند



الدروند جسر من الخشب او الاسمنت المسلح ،  
يكون فوق الابواب او النوافذ، يكمل فوقه  
بناء الجدار ، لفظة فارسية اصلها دربند ،  
للمعنى نفسه .

## درويش :

الجمع دراويش، وهي تسمية يطلقها الكويتيون على فقراء الهند والسند، يمرون الكويت  
في طريقهم من الى مكة والمدينة في مواسم الحج . والتسمية اصلها فارسي ( دريوزه )  
اي الشحاذ او الفقير وتطلق عموماً على النساك والزهاد من الفقراء المتصوفين .

## درهم :



الجمع دراهم، وهي النقود  
عموما تصغيرها دريهمات ،  
والدرهم نقد اخذه العرب  
عن اليونان من ( دراخمه )  
وهي عملة اليونان الحالية ،  
والدرهم بصورة خاصة جزء  
من الدينار عند العرب ،  
ويستعمل الآن في العراق  
والمغرب وبعض دول

الخليج ، اما في الكويت، فقد ضربت الدولة العملة الوطنية عام ١٩٦١ واطلق اسم الدرهم  
على قطعة النقد ذات مئة فلس، ولكن الكويتيين لا يتلفظون بهذه التسمية اطلاقا ، وجاء  
في قانون النقد الكويتي ما يلي :

مرسوم اميري رقم ٤١ لسنة ١٩٦٠ بقانون النقد الكويتي (مادة ١٥)

١ - وحدة النقد هي الدينار الكويتي وينقسم الى الف فلس وكل مئة فلس تكون درهما .  
وفي الجدول المرفق مع ذلك المرسوم ذكر ان وزن الدرهم القياسي = ٦٠ / ٥٠ غراما  
وتركيبه القياسي بنسبة ٧٥٪ نحاس احمر و ٢٥٪ نيكل .

كما ان القطعة تحمل على وجهها صورة مركب كويتي وسنة ضربها بالتاريخين الهجري  
والميلادي ويظهر على ظهرها في الوسط قيمتها بالعربية ( ١٠٠ فلس ) وفوق الوسط

عبارة « امارة الكويت<sup>(١)</sup> » باللغة العربية واسفل الوسط كلمة كويت بالانجليزية Kuwait والقطعة ذات حافة مستنة ، انظر نقد كويتي .

درو :

جسم يضاوى بشبه الكليه وبحجم حبة العنب يلزم بعض اجزاء شحم الذبيحة لا يؤكل .  
درو من الالفاظ النايه يقال لبعض الناس وخاصة الغبي يقال له « أيا الدرو ، والدرو  
كما تقدم جسم لا يرجى منه نفعا .

دروغيه :

(٢)  
من انواع طرق الغوص ، وهى ان يقوم الغيصر بالغطس ١٨ تبه متتاليه ثم يستريح مقدار  
ثلاثاً ويعود مرة اخرى .

ابو درياه :

من الحيوانات المائية الثديية ، قال الاستاذ سيف الشملان انه الاطوم ، وجاء فى قواميس  
اللغة ان الاطوم حيوان يأوى الى الماء، مؤخره بشبه السمك، له يدان وليس له رجلان،  
طوله نحو ثمانية اقدام ، يؤكل لحمه ويعرف ببقرة البحر .  
وذكر الشيخ يوسف الجناحى فى كتابه (صفحات من تاريخ الكويت) انه خرافة من  
الخرافات الكويتية وهو عند اهل البحر بصفة انسان يسمعون صياحه فى البحر كانه  
غريق ، الخ . . . . .  
ويعتقد اهل فيلجا انه شيطان بحرى يحوم فى البحر حول الجزيرة ويستدرج من ينفرد  
بهم ويفرقهم .  
ويصف بعض الناس جوانب من الاطوم ويزعمون ان جلده خشن الملمس كخشونة  
ظهر الضب وذلك بسبب وجود ما يسمى « التو » وهذا التو عبارة عن قشور واملاح  
واصداف صغيرة تتعلق باسفل السفن .  
درياه كلمة فارسية تعنى « البحر » ونستنتج من ذلك ان هذا الحيوان يدعى « بأبى  
البحر »

الدريبي :

اسرة كويتية ، الدريبي من الدريب بطن من عترة .

فهد الدريبي  
محمد الدريبي  
حمد الدريبي  
من شهداء حرب الجهراء ١٩٢٠ .

(١) ضرب سنة ١٩٦١ وفي سنة ١٩٦٢ كتب « كويت » فقط . (٢) وقيل ١٢ ويستريح ٣

دريشة :

نافذة ، جمعها درايش، اللفظة فارسية « دريجه » وسمعتها في الفاظ سكان سواحل شرق افريقيا ويلفظونها « دريشة » لعموم انواع النوافذ .

الدريع :

اسرة كويتية

مبارك ابن دريع ، من زعماء العوازم .

الدريعي : من عشيرة الدرعان بطن من الرولة من عترة .

دريول :

سائق ، كلمة كويتية اصلها انجليزى Driver

يقول الاطفال في اهزوجة لهم :

« ادريولنا عاش عاش »

« ادريولنا ياكل ماش »

دريه :

كرة من الخيوط القطنية يستعملها صيادوا الاسماك،يربط في طرفها شخص ويلقى به في البحر بينما يبقى الصياد ممسكا في الطرف الآخر من البكرة ، واصل التسمية « درياه » وهي فارسية .

الدريّة :

خيوط لصيد الاسماك يربط في احد جوانب السفينة ، ويلقى بالشخص في الماء ويترك الصياد علامة في مكان ربط الخيوط في السفينة على شكل انشوطة ، ويذهب لشأنه وعندما يعود يجد ان الانشوطة ( الدريه ) قد حلت ويعرف ان هناك سمكة عالقة وتسمى هذه الطريقة « المحرور » وهي من طرق صيد الاسماك اثناء سير السفينة .

دريّة :

فكرة ، او اقتراح في لفظ الاطفال ، عندما يهتم الاولاد في مشكلة ما يبحثون عن حل لها يهب احدهم قائلاً : قولوا دريّة ؟ فيقولون : دريّة . ثم يقوم بشرح رأيه ، وبعضهم يوافق على ذلك الرأى .

دزّ :

اي دفع اصلها دزر،جاء في قواميس اللغة:دزره اي دفعه ، ومن الفاظ الكويتيين قوطم : دزني واطيح !

## دِزِّي واطيح :

من الاقوال الكويتية التي تكاد أن تكون مثلاً يقال لمن يكظم غيظه على مضمض ما تكاد توجه له كلمة واحدة ولو لصالحه حتى ينفجر باللغو او العراك .

## دِزّه :

دزه اي دفعه حتى وقع او كاد ، مصدرها « دز » .

## الذّزه :

الذّزه هي هدية يقدمها الخطيب الى خطيبته قبل الزواج عن طريق الاهل، وعندما تقبل الخطيبة واهلها تلك الذّزه فان ذلك يعني موافقتها على الزواج وتأتي بعد ذلك مراسم الزواج ، والذّزه عبارة عن ملابس وعدد من العيادات والشراشف والبطانيات وبعض الهدايا الخاصة بلبلة الزواج وهذه الذّزه تعتبر شبكة الزواج ( انظر زواج ) وما تكاد الذّزه تصل حتى يتجمع إلاقارب ليشاركوا أهل العروس بتفحص الذّزه وقيمتها المعنوية وتشمينها المادى ، وتقوم النسوة بتقدير مركز الرجل وكرمه من هديته تلك، وتخرج النساء المجتمعات بنتيجة واحدة من اثنتين اما أن يقلن : « والله ما قصّر ، ما عليه ، يا بختكم فيه ، انه رجل سخّي ونعم » وعند ذلك تم الموافقة ، أو يقلن : « وعوّه ، يخسي مالت عليهم ودزتهم ردوها عليهم ما نبيه » ! ويعاد حزم الهدية واعادتها الى صاحبها ، ولا يتم الزواج . . . والذّزه كلمة عربية ( انظر دز ) .

## دَس :

الدس هو القفاز الجمع دسوس ، لان لابسه يدس يده في ذلك القفاز ، دس بمعنى ادخل في الخفاء ، ودس يده في جيبه، ودس الشيء في التراب أي اخفاه ، ودس بمعنى قَتَنٌ، والدسيسة هي الفتنة . . .

## دَسْتَه :

تطلق على ورق كتابة الرسائل ، واللفظة فارسية تعني الورق ( دست ) .

## الدستور :

من أجزاء السفينة وهي خشبة تقع بين مقدمة السفينة والصارى، يعتمد عليها الشراع عند حاجته للهواء ويربط فيها ، والدستور هو القاعدة التي يستند عليها الشراع .

## الدستور الكويتي :

في سنة ١٩٦٢ ناقش المجلس التأسيسي مواد الدستور الكويتي وأقره ووقعه أمير البلاد ١١ نوفمبر ١٩٦٢ ويتألف من (١٨١) مادة موزعة على خمسة أبواب تناولت الدولة

ونظام الحكم والمقومات الاساسية للمجتمع الكويتي والحقوق والواجبات العامة . وجاء في المادة الاولى ( الكويت دولة عربية مستقلة ذات سيادة تامة ولا يجوز التزول عن سيادتها أو التخلي عن أي جزء من أراضيها ) .

**دَسْمَان :**

قصر دسمان اسسه الشيخ جابر المبارك الصباح ١٩١٦ حاكم الكويت (١) واكمه الشيخ احمد الجابر الصباح ١٩٣٠ حاكم الكويت الأسبق وجعله مقره الرسمي .

**منطقة دسمان :**

منطقة سكنية على امتداد راس عجموزة وحول المتحف الوطني في شرق البلاد بلغ عدد سكانها ٧٧٥٩ نسمة احصاء عام ١٩٦٥ وفي سنة ١٩٧٠ بلغ عدد السكان ٨٤٠٣ نسمة .

**شارع دسمان :**

شارع يمتد من قصر دسمان حتى ساحة الصفاة يعرف اليوم بشارع احمد الجابر .

**الدَّسْمَه :**

منطقة سكنية مساحتها ١,٦ كيلومتر مربع عدد سكانها (٨٢١٨) احصاء عام ١٩٧٠ ، أطلق عليها اسم منطقة ( و ) وذلك نسبة الى اسمها التنظيمي على الخريطة ولكن السكان عادوا الى استعمال اسمها الرسمي . . .

بنى فيها أول مطار كويتي ونزلت فيها اول طائرة تهبط في الكويت في ديسمبر ١٩٣٢ ( انظر مطار ) يروي سكان الدسمه انه في عام ١٩٥٦ اي في بداية سكانهم لها سرت اشاعة قوية عن وجود الجن في المنطقة ، وان الارواح الخفية تخطف الاكل من القدرور في المطابخ وان بعض تلك الارواح لا تتورع عن خطف القدر بكامله واتضح انه لا صحة لذلك . بعد أن اضيبت المنطقة .

**دِسِّي :**

نوع من الطيور الصغيرة يدس نفسه بين الامتعة وكذلك خلف الابواب واكوام الحطب ونحو ذلك .

**دَشَّ :**

بمعنى دخل نحو « دش » من الباب، أو بعد أيام « يدش » الشهر الثاني ، وارجح أن اللفظة فارسية لانه لا وجود لها في العربية .

(١) انظر جابر المبارك ، تحت « المبارك » .

## دَشْت :

اسم اطلقه المعجم على قرية في جزيرة فيلكا نسبة الى مدينة دشت في ايران وتقع « دشت » الى الجنوب من مزار الخضر .

## دَشْدَاشه :

جلبات يلبسه الرجال ابيض اللون في الصيف وملون في الشتاء وقد ادرك الكويتيون بذكائهم القطري أن اللون الابيض هو أنسب الالوان في الصيف وأثبت العلم ذلك لأنه يعكس اشعة الشمس .

## دَشَّة :

الدشه عند أهل البحر هي سفرهم في البحر بمعنى دخوله بواسطة السفن . وعندما يتحدث البحار عن عدد اسفاره يقول ، دشيت البحر كذا مره أو يقول : دشينا السفر او الغوص مع فلان .

## دَشِّي :

ضرب من طيور الحمام الجمع دشاشي والمؤنث دشي ، وهي من الحمام الكسول الذي لا يبيل الى الطيران كثيرا ولكنه كثير البيض حيث يربي للأكل ، وسبب التسمية قيل لانه كثيرا ما بدش في بيته ليلا ونهارا ولا يخرج الا مغضوبا . وقيل ان أصل التسمية ( دشتي ) نسبة الى مدينة دشت من مدن فارس وأن فيها نوع من ذلك الحمام .

## دَعَا ( دَعَى ) :

بمعنى شتم اي دعى عليه بما يضره .

## دَعَامِيَّة :

تسمية تطلق على صدام السيارة الامامي والخلفي ( انظر دعم )

## دَعَج :

دعك الشيء أي فركه وذلكه بقوة .

## دَعَس :

يقال : السيارة دعست الرجل أي ( دهسته ) بمعنى داست عليه، ودعس بمعنى وطأ بالاقدام ، ودعس أي خبأ أو دس، ويقال دعس يده في الغار بمعنى دسها ، والشيء المدعوس هو المخبأ في مكان غير منظور . ويقال للطريق الضيق المتتوي أنه داعوس والجمع دواعيس .

## دعم :

اي صدم والدعمه هي الصدمة ، اصلها دهم او داهم بمعنى اقتحم أو اصطدم بالشيء .



الدعيمي :

مركز على الحدود الجنوبية ، انظر ( ادعيمي ) نسبة الى قبيلة من جديله من بني أسد .

دَعِن :

نسيج من الخوص أو الحبال يتخذ حصيرا للتمر والحبوب ، كما يتخذ كذلك حاجزا فوق جوانب السفينة ليحمي البضائع من رذاذ الامواج .

ام دَعْنوه ( خَصُوف ) :

لقب امرأة قيل انها كانت تسف الخوص وتدعى خَصُوف ، ودعنه تصغير دَعِن الذي سبق شرحه ، وجاء في قواميس اللغة أن الدَعْن هو الماخن ، والمخون له عدة معان منها قلة الحيا ، وعليه فأَم دَعْنوه امرأة قليلة الحياء أو أنها تحترف نسج الخوص ، وجاء في الامثال الكويتية قول :

« عقب ما حمى الملعب جت ام دَعْنوه تلعب » .

يضرب هذا المثل لمن يأتي متأخرا لشراء ما يلزمه ويكون نصيبه اردأ انواع السلع ، وهذا المثل قريب من المثل القائل : (الاول لاعب والثالي تاعب).

دعيج :

من أسماء الكويتيين ، ودعيج تصغير دَعَج، وهو في اللغة وصف للعيون السوداء الواسعة ، ويقال أن فلانا ادعج العينين أو دعيج .

ابو دعيج :

كنية من اسمه « خليفة » .

الدعيج :

من العائلات الكويتية العربية ، الواحد منهم دعيجي ويصغر الى دعيجي .

سوق بن دعيج :

مجموعة من الدكاكين بناها الحاج عبد العزيز بن محمد الدعيج وكان ذلك سنة ١٨٨٢ م وقد اشتهر هذا السوق بساحته المسماة « سوق الماي » حيث أن ابن دعيج وضع حيين (١) كبيرين للماء في وقت ندر فيه الماء في الكويت ، واعلن ذلك سييلا لوجه الله ، يأتيه الناس من كل مكان في الاسواق ليطفئوا ظمأهم ، ولا يزال هذين الحيين في موقعهما يشهدان لهذا المحسن بمأثرته النبيلة ، وكان سوق بن دعيج يعتبر من أهم وأقدم الاسواق الشعبية في الكويت ، هدمت أجزاء كبيرة منه عام ١٩٦٨ .

دعيج ( احمد الدعيج ) :

احمد على عبد الرحمن الدعيج، ولد سنة ١٩٣٦ المدير العام التنفيذي لمجلس التخطيط

بتاريخ ١٤ مايو ١٩٦٤ .

(١) زير كبير

دعيج بن جابر :

دعيج بن جابر العبدالله الصباح كان رئيسا للأمن وشديدا على العاطلين يضربهم على ظهرهم بمصاء غليظة يقال لها العجرا ، ضرب بها المثل حتى قيل « عجرة دعيج » . شارك في تعقب القرصان ( رحمه ) المشهور (١) ودخل معه في معركة بحرية في الخليج في موقع يقال له الخكيكره بالقرب من البحرين حيث كان يقاتل الى جانبهم ضد رحمه واستشهد دعيج في مارس ١٨١١ .

خبرة دعيج :

من خبارى الكويت تقع على بعد عشر كيلو مترات شمال الجهرا .

الدعيج :

صالح وعلي العبد الرحمن الدعيج من قدماء المدرسين في الكويت ١٩٤٠ كرمتهما الدولة ١٩٦٨ .

دعيج السلطان :

دعيج بن سلمان بن صباح الفاضل قائد الجيش الكويتي في معركة حمض ١٩١٩ ، انظر ( حمض ) .

صباح الدعيج :

صباح الدعيج الصباح أول رئيس للحراس ١٩١٧ - ١٩٣٨ اطلق عليه لقب صباح السوق لشدة حرصه ونحوه في الاسواق بنفسه .



سلمان دعيج السلطان :

رئيس ادارة الفتوى والتشريع برئاسة مجلس الوزراء بدرجة وكيل وزارة ابتداء من ٦ يوليو ١٩٦٩ ، ولد سنة ١٩٣٩ كان يشغل منصب مدير الادارة القانونية والسياسية في الديوان الأميري .

الدعيجان :

اسرة كبتية ، عشيرة الدعيجان من عشائر شمر .

دعيدع :

قال الشيخ يوسف بن عيسى الجناعي في مؤلفه « صفحات من تاريخ الكويت » « الدعيدع هو ان يرى الانسان في الظلام شيئا كالجمر ملقى في الطريق فاذا اقترب منه انتقل

(١) انظر رحمه

الى محل آخر « ومعروف ان طرقات الكويت في الماضي غير مئارة بالمصابيح وكانت الازقة مظلمة مخيفة ، ويتخيل الانسان ما شاء له خياله من تصور لاشباح ونحوها ومنها ذلك الدعيدع وارجح ان دعيدع تصغير دعدع وهو عند العرب الشئ يجري ببطء .

الدعية :

منطقة سكنية مساحتها =  $2/1$  كيلومتر مربع وعدد سكانها ٦٤٣٠ سنة ١٩٦٥ وفي سنة ١٩٧٠ بلغ عدد السكان ٨١٢٤ نسمة . تقع في شارع الاستقلال انشئ في منطقة الدعية مدرسة ثانوية . وسبب التسمية (بالدعية ) يقال ان عددا من افراد الدعيج الصباح كانوا يسكنونها ويلفظ الكويتيون دعيج (دعى ) وفي اللغة العربية الارض الدعية هي التي يختلف اثنان أو أكثر في ملكيتها وكل يدعي انها تخصه .

دَعْدَغ :

دغدغ الماء ، أي نثره باسراف، والدغدغه-عادة-تكون مصحوبة بصوت كالذي يحدث عند تفريغ الماء من القارورة ، ويسمع له صوت دغ دغ وهو سبب التسمية .

دَعْر :

هجم ، عند عراقك الاولاد يقولون : « دغر عليه » اي بادره بالهجوم ، ودغر كلمة عربية يقال : دغر عليه اي هجم عليه من غير تثبت . وهو انسان دغوري أي جرى .

دُعْس :



الدغس تسمية تطلق على السمين من الناس وهذه الكلمة طا اصل في العربية يقال : الدغس ويقال الدغص وهو اللحم المكتنز ويطلق الكويتيون كلمة الدغس على الدولفين .

الدغس :

سمكة الدولفين، وتعرف بالدغس وهي سمكة نطاظه (١) لا يؤكل لحمها وأما استفاد من زيتها لأغراض علاجية ويزعم الكويتيون أن القفزات التي يقوم بها الدغس هي محاولات البحث عن خاتم سليمان بن داود (٢) وعندما يعثر عليه يعضه باستانه ثم تقوم القيامة ! !

(١) انظر الرسم (٢) انظر داود

ويعرف عن الدغس انه ينقذ الغريق حيث يحمله على ظهره .  
الدغس لفظة عربية قال صاحب المعجم : الدغس دابة في البحر .

**زَكُّ الدَّغْسِ :**

كائن بحري ابيض اللون جسمه عديسي الشكل وله خيوط هلاميه يعرف بالدول يحرق  
الجسم اذا احتك به، يزعمون انه « زَكُّ الدغس » اي برازه .

**دَغَش :**

هجم ، والمدغش في لعبة الكرة هو الاقتحام ومحاولة الانفراد بالكرة أو اصابتها  
رغم احاطة اللاعبين بها، ودغش اي اختلط مع المحيطين بها ، جاء في المنجد : تداغش  
القوم اي اختلطوا في حرب او صخب .

**دَغَل :**

يقال دغل اللبن بالماء اي اضاف اليه الماء بكثرة بقصد الغش ، ودغل اصلها زغل اي غش .

**دَغَم :**

انظر ادغم .

**دَغَمَل :**

اصطلاح يقصد به الشيء اذا لوث بالتراب او الطحين او السكر يقال : دغمل التمرة  
بالتراب ، انظر ( دحوس ) .

**دَغُوس :**

من المشهيات يضاف الى الطعام عند الأكل، وهو على ثلاثة انواع ، دغوس طماط :  
وهو عبارة عن طماط يعجن ويضاف اليه قليل من السمن والثوم والملح والفلفل الأحمر ،  
ودغوس باذنجان ، عبارة عن باذنجان يطبخ ثم يهرس بعد اضافة السمن والثوم والبهار ،  
أما دغوس الصبار : فهو عصير التمر الهندي مع الثوم والبهار يطبخ. ويقدم الدغوس  
ساخنا مع الأكل !

**الدغيشم :**

من الأسر الكويتية .

**دَغِيم :**

من أسماء البدو ومن أسماء كلابهم انظر أدغم .

حفرة دغيم :

حفرة مشهورة في المرقاب فريج عليه، صاحبها دغيم كان يأخذ منها الطين ويبيعه لمن يرغب في الشراء لبناء المنازل ، ردمت الحفرة عام ١٩٦٠ .

دَف :

اصطلاح بحري يقصد به استراحة البحارة في الميناء عندما يمرون به أثناء ترحالهم، وهي كلمة عربية تقال لتسير البطي ، وكذلك يفعل أصحاب السفن لدى اقترابهم من الموانئ وجاء في معاجم اللغة: الدافة هي جماعة من الناس تقبل من بلد الى بلد سائرة سيراً لينا . يقول الكويتيون: هو دف، ويقولون حنا ندف . ويقولون جدف أو جداف .

دفاع ( وزارة الدفاع ) :

وزارة استحدثت ١٧ يناير ١٩٦٢ ، صدر قانون تنظيمها ١٦ يناير ١٩٦٣ كانت تعرف عام ١٩٥١ باسم قوة الدفاع المسلحة .

قوة الدفاع المسلحة :

تسمية اطلقت على الجيش الكويتي عام ١٩٥١ وهذه القوة عبارة عن سيارات مسلحة بالرشاشات لحماية الحدود ومكافحة المهربين .

مجلس الدفاع الأعلى :

في سنة ١٩٦٣ صدر قانون بإنشاء مجلس للدفاع الاعلى لغرض رسم السياسة العليا لشؤون الدفاع، وتنسيق وسائل تعاون مختلف أجهزة الدولة في شؤون الدفاع، وتقرير الحاجة لإعلان الحكم العربي، وابداء الرأي في حالة اعلان الحرب الدفاعية، والاتفاقيات العسكرية، وابداء الرأي في القوانين العسكرية، ويتألف هذا المجلس من الرئيس بشخص رئيس مجلس الوزراء وعضوية ست وزارات بالإضافة الى رئيس الأركان العامة للجيش ووكيل وزارة الدفاع .

دفان :

الدفان هو تراب من نقيض الجدران تردم به الحفر والمستنقعات .

دَقْر :

السجل ، أو الكراس ، دقتر الكتابة ، كلمة فارسية نقلها العرب .

دَقْر :

يقال دقر بحر ، اي اقمح البحر، ودفره بحر أي دفعه . وفي اللغة ، دفره أي دفعه في صدره .

دقرنس :

من اصطلاحات اهل البحر ( السفر ) يقصد به القاعدة الحسائية الخاصة بالجداول الحسائية البحرية .

دقره :

ابرة ضخمة يصل طولها الى خمس بوصات لخياطة الشراع والخيام، وتسمى مخيط أو ميير.

دقش :

اصطلاح يطلق على المتسرع من الناس بالقول أو العمل بدون تبصر، ويقال عنه انه دقش وتصرفه يسمى دفاشه أي تهور ، المؤنث دقشه .

دفشه :

الدفشه نوع من الصخور البحرية تتكون من الرمال ويسهل كسرها .

دفة مردى والهوا شرجي :

المردى من الرماح يستعين به أصحاب السفن لدفع سفنهم في المياه الضحلة، والهوا الشرجي الرياح الشرقية ، ويقال - أيضا - دفعة مردى والهواء غربي حسب الجهة المراد منها اقلاع السفينة ، وهذا من الامثال الكويتية يقال للشخص المكروه الذي يرجي ذهابه باسرع ما يمكن، فبالإضافة الى الهواء الذي يدفع السفينة يتسمى قائل هذا المثل أو الشتيمة ان يستخدم صاحب السفينة « المردى » للاسراع في انطلاق السفينة ، وهذا القول قريب من القول القائل :

لقد ذهب الحمار بأمر عمّرو فلا رجعت ولا رجع الحمار

دفة :

الدفة لغة دفين التراب ، وتقال صطلاقاً . بمعنى القمه أو الكثرة ، نحو : ان ذلك الشئ موجود ( الى الدفته ) ودفته الانسان هي قمه رأسه ، تعبيراً عن الكثرة والوفر .

دُقس :

انظر دغس .

دقوس :

انظر دغوس .

دكّ الباب ( طكّ الباب ) :

« من دق الباب سمع الجواب » من الامثال الكويتية واضح المعنى

دَقَّه الباجلا :

مصاغ انظر ( باجلا ) .

دَكَاكِه :

عصابة من المحتالين الشطار عمل الواحد منهم يقال له « دكه » أي مقلِّب وعندما يتورط الانسان في مشكلة اريد له ان يقع فيها قال :  
« والله دكه » والدكاكه قيل انهم جماعة من السراق في العراق أطلق عليهم هذا الاسم ونقله الكويتيون لنفس المعنى .

دگر :

انظر داگر أو داگل .

دِكَل :

( الدقل ) هو صارى السفينة ، الدقل العود هو الصارى الكبير والدقل الغلوى ( هو الصارى الصغير ) والدقل تسمية عربية لصارى السفينة .

« دهن الدكل دهن تدهتكلت فيه » ! :

من المعضلات اللغوية يختبر فيه الفصاحة في النطق، يتبارى اثنان أو اكثر لترديد هذه الجملة ثلاث مرات متواصلة وبسرعة دون تلثم .

دَكَلَّة :

جبه تصنع في الهند كان يلبسها الاغنياء من الكويتيين وخاصة الذين يسافرون الى الهند ، ولابسها له منزلة اجتماعية مرموقة ، وهي تشبه الجبه المصرية الا أنها ضيقة ولها غوله (١)

دَقَم :

( دقم ) يقال دقم قلم الرصاص أي كسر الطرف المعد للكتابة ، ودقم كلمة عربية ، يقال : دقم اسنانه أي كسرها .

دَكَّة :

بكسر الدال : أي صغار الأشياء .

وبفتح الدال أي ضربه، نحو دق المسار ، والدكّه أيضا هي المقلب ( انظر دكاكِه ) ، والدكّه هي خال صناعية ( وشم ) يكون اسود أو ازرق والدكّه الزرقاء من صنع العراقيات والأتراك والعجم وبلاد المغرب والبربر .

(١) ياقه

دَكَّة الهريس :

غناء نسائي انظر « هريس »

دَكَّيشه :

من صنوف المحار .

دَكَّيَك :

تلفظ بكسر الدال واذا لفظت بتسكين الدال وتشديد الياء يحصل التصغير ، واللفظتان تعنيان الشيء التحيل كالعود أو الخيط بمعنى رفيع .

دلاغ :

الجورب أو الشراب والكلمة تركية دولاغ . ( دو بمعنى اثنين لاغ بمعنى الكيس أو الجراب )

دلال :

بفتح الدال من أسماء النساء ، دلال بتسكين الدال جمع دله وعاء صنع القهوة .

دَلَّج :

أي قوس ظهره أثناء السير بسبب صغر الباب أو هبوط السقف أو سار خفية بين الاشياء لكيلا يراه الناس ، ولما انقضى الأمر عاد الى وقفته الطبيعية .  
قال القروي البدوي وهو يرثي ناقته « عَزِيَّ لها يوم دلبحت للفصاصيب » .

دَلَّخ :

البحر دالغ أي مظلم عكر .

دَلْدَغ ( دلدوغ ) :

الابط ، باطن الكتف أصلها العربي دغدغ ، والدلدغه هي الدغدغه .

دَلْعَه :

فتحة في الثوب يظهر منها الصدر ، والدلعة أيضاً نوع من القلائد تعلق في الرقبة وتتدلى على الصدر جمعها دلايع .

دلغم ( دلغم ) :

الدلغمه هي تكوير الاشياء الصغيرة، يقال دلغم الرز أو دلغم التمر بمعنى كورها، والدلغمه تحريف لقمه ، الجمع دلاغم ، والجوز ثمر مدلغم ، وجاء في الأمثال الكويتية :  
« موكل مدلغم جوز » شبيه بالمثل العربي « ما كَلَّ بيضاء شحمه » .



دلو :

سطل ، وعاء يستخدم لإخراج الماء من الآبار أو لنقل المياه، وهو على أنواع، منه ما يتخذ من الشينكو، ومنه ما يتخذ من الجلد، ويسمى فراشيه أو غرب (١) ومن أقوال الكويتيين ( أبو دندول دندل الدلو ) انظر دندول .  
ومن الأمثال الكويتية ( دلو ماي ودلو طين ) حيث يقل الماء في البئر ويخرج الدلو عادة بنصفه من الماء ونصفه من الطين ، ويقال ذلك للمثل لندرة العطاء فقد يحطئ الإنسان ويصيب في نفس الوقت ، وعندما يتحدث الشخص عن أمور غير ملم بها يأتي حديثه غير مركز وناقص المعلومات، ويقول السامعون عن حديثه انه « دلو ماء ودلو طين، وهذا يشبه القول القائل « خيط وخيط » .

دَلَّة :

وعاء نحاسي احمر يطلى بالقصدير الابيض وتطبخ فيه القهوة تسمى « اللقمة » واخرى تدعى « الخمره » وفيها تتجمع بقايا القهوة، أما الثالثة فهي نحاسية صفراء تسمى « المصب » وفيها القهوة الصافية تقدم للشاربين بعد اضافة مسحوق الهيل ، ويسمى البدو « المبهاره » لأن فيها البهار .

وفي الدلة « المصب » توضع ليفة من نقيض الحبال لكي تمنع قشور الهيل من المرور الى الفنجان ، وجمع دله دلال او معاميل لدلال الطبخ والخمرة. انظر « قهوة » والدله تطلق أيضا على الأبريق المستطيل يتخذ للحليب بعد طبخه . والدله تسمية لا وجود لها بالعربية لذلك المعنى الا أنه اصطلاح اتخذته العرب لوعاء شرب القهوة بمعنى المسلى من « الدلَّة » لأن شرب القهوة عند العرب من ضروريات الضيافة وجلسات السمر .

دَلَّة :

بمعنى سلا ، والتدله هو الانصراف الى السلوى عن السأم ، ودَلَّة - فلانا - الطفل اى اسكنه بعد بكائه بما قدم له من العاب مسليه .

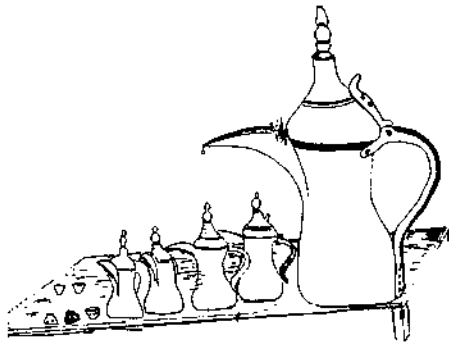

(١) انظر غرب

دليل المختار في علم البحار :

كتاب الفه السيد عيسى القطامي وطبعه سنة ١٩٤٢ ضمنه كل ما يتعلق في البحر من تسميات واسماك ومواقع معززة بالارقام والحساب ، ويعتبر ذلك الكتاب مدرسة لكل من يريد حوض البحر في الخليج من الكويت الى سواحل شرق افريقيا ، ويعرف ( بكتاب ابن قطامي ) يحمله اصحاب السفن معهم للاستدلال به .

دليم : « اسم »

يا دليم قل له هلا : من الأمثال الشعبية ، قيل ان دليما كان تابعا لأحد شيوخ المتفق في العراق ، وكان يترفع عن رد التحية لمن يعتقد أنهم لا يستحقون . واذا جاءه احدهم بحيا طلب من تابعه دليم ان يرد التحية ويقول : يا دليم قل له هلا . . . وشاع ذلك القول مثلا .

سلطان ابن دليم :

تهام مشهور في أيامه وكان يطرب البحارة بغناؤه .

دم الأثوريين :

مادة حمراء اللون من المواد العطارية تجلب من سقطرة في جمهورية اليمن الديمقراطية الشعبية وهي افراز جذع شجرة العندم وتستعمل في الصباغة . قال شاعر اليمن :  
واحد اقداحاً تقبل ثمرها اذا وضعتما موضع اللثم في القم  
ولما تلاقينا وجدت بنانها مخضبة تحكي عصارة عندم

بنك الدم :

تأسس بنك الدم في ٥ مايو ١٩٦٥ لحفظ دماء المتبرعين لحين استعمالها عند الحاجة ، وتدفع وزارة الصحة مكافأة رمزية لمن يتبرع بجزء يسير من دمه ، وفي ٥ مايو ١٩٦٦ اصدرت ادارة البريد مجموعة طوابع بريدية بمناسبة يوم بنك الدم ومرور عام على تأسيسه وتتألف المجموعة من طابعتين فئة ٤ و ٨ فلوس .

دمآث :

من الفاظ البدو والقرويين يقصد به الارض الرملية ، واللفظة عربية صحيحة جاء في المنجد ، دمت المكان سهله ، والمكان الدميث هو المكان اللين ذو الرمل . .

الدجاج :

اسرة كويتية .

عززان الدماعج : مؤسس مسجد هلال انظر « هلال » ،

نصائح .

يقال نزل الطير دماسي أي انقض على الفخ بصدره رأسية ليلتقط ما فيها وهذه الطريقة « الدماسي » كثيرا ما تمسك بالعصفور .

دماغ الجربوع :

نبات صحراوي يظهر في الربيع له أغصان -حريرية وزهور زرقاء بنوره، بيضاء مخروطية ذات أربع جهات ( شرمية الشكل ) يتخذ البندو ان تلك العيوب تشبه دماغ الجربوع ( انظر جربوع ) .

دمام :

الدمام هو داعي الجهاد ، يقرع على الطبل ويتجمع المقاتلون من حركه ، من اصطلاحات عرب الجزيرة .

دمان :

دماء ، جمع دم .

دمج :

الدمج من الانسان والحيوان هو ملئ الساقين بسبب الاصابة بالمرض الفيلى .

دمجج :

من الفاظ البدو بمعنى عفى واصفح .

الدمخى : هو من يتسلى الى ( الدمخه ) فخذ من المهيد من منبع من القدغان .

محمد ابراهيم الدخني ، ( رسام ) كويتي ، ولد في الكويت ١٩٤٣ توفي في القاهرة ٨ ابريل ١٩٦٧ اثناء مواصلة الدراسة له لوحات رائعة اشترك في عدة معارض دولية ، برع في رسم اللوحات الشعبية .

دمر :

بمعنى دنس ولوثة ، من الدمار .

الدمشان : فخذ من الموهه من علوه من المطران .

دمشق ( شارع دمشق ) :

- ١- من شوارع الكويت يمتد من الطريق الدائري الثاني حتى الطريق الدائري الخامس يخترق مناطق التزهة والفيحاء ويقسم المدينة الى شرقية وغربية ويمر غرب منطقة السرة
- ٢- روضة دمشق : روضة للأطفال في منطقة كيفان .

دَمَلٌ :

« الدممل ما يظهر الا بمكان الضيق » من الامثال الكويتية يقال لتقيل الظل الذي يأتي في مكان وزمان غير مناسبين ، ومعروف عن الدممل أنه يظهر في أماكن حساسه !

دَمِين :

يطلق على روث الاغنام ويسمى بعروور .

الدَّمْنَةُ :

قرية ساحلية قديمة أسسها صيادوا الاسماك من العوازم، ابدل اسمها الى « عنبره » ولم يمثل الناس لهذه التسمية ، وفي عام ١٩٥٣ غير اسمها رسميا الى « السالمية » انظر ( السالمية ) .  
الدمنة نسبة الى عشيرة من ال مره . ( الدمنة أو الدمنان ) .

شارع الدمنة :

شارع في السالمية .

دَنَّ :

الدن هو الغرامة والعقوبة ، وهذه الكلمة لا وجود لها في العربية ولا الاعجمية ومن المعتقد أن أصلها « دم » .

دَنَاعِه :

يقال ان ذلك الشخص دنع، و نفسه دنيعه ، وهو معتاد على الدناعه أي الدناة .

دُنْبِك :

الدنبك هو الدربك أو الدربكة وهي من آلات الطرب ، يصنع من النحاس الاصفر المطلي بالقصدير الابيض وله فتحتان احدهما واسعة تغلق بالجلده،والفتحة الاخرى ضيقة كعنتق الجرّة،والبعض يصنع من الفخار على نحو جرة الماء ، تحز قاعدتها وتغلق بالجلده وتسمى « ركامه » .

دَنَدَات :

اصطلاح يقصد به الأمواج التي تنكسر من ارتفاع عال .

دَنَدَانِيَّة :

درباحة دندانية ، نوع من الدرابيح(١) عندما تدرج على الارض تنطط ويسمع لها دندنه يسر لها الاطفال .

(١) انظر درباحه

**دَنْدَرَمَه :**

تسمية تطلق على البوظة ( الجيلاتني ) او الایس كريم ، وهي لفظة تركية « طوكديرمه » .

**دَنْدَرَه :**

الدندره هي اللغز والحديث الذي لا فائدة منه، يقال : فلان قاعد بدندر ، ويا فلان اترك الدندره .

**دَنْدَل :**

دندل الدلو ای ادلی به فی الكبره، ودندل الشيء اي علقه وجعله يتدلى .

**ابو دندول :**

شخصية كويتية من الماضي ، يقال « بو دندول دندل الدلو» قيل ان ابا دندول كان شيخا طاعنا في السن يحمل بيده دلووا يضع فيه بعض شؤنه .، وقيل انه كان يطوف باسواق التمر والدهن في شهر رمضان لجمع ما يجود به المحسنون من تمر او اقط او قمح ونحو ذلك .

**حسينة دندل الدلو :**

من اهازيج الاطفال تقال للأقرع او من يحلق شعر رأسه عن آخره، واصل القول كان يقال لفتاة قرعاء .

**دَنْع :**

شخص دنع ای لثم ودنيء ، وهي لفظة عربية جاء في المنجد الدناعة هي اللوم ، ورجل دنع ای لا خير فيه ، انظر دناعة .

**دَنْفوس :**

طنفوس، الجمع طنافس ، للاشياء التوافه .

**دَنْكُك :**

بمعنى ركم او خفض رأسه الى الارض .

**دَنْكَه :**

من الطيور يعرف بالبلشون او مالك الحزين .

**دَنْكَه :**

عمود يقام من الصخور او اللبن، الجمع دنكات، يقام فوقها سور من الخشب او الاسمنت المسلح ثم يسقف المكان ، وهي بمثابة اسطوانة او منده

## دُنْجِيه :

سفينة من طراز باكستاني استخدمها الكويتيون في أسفارهم البعيدة طولها حوالي ٦٥ قدما

## دُنْيَا :

الدنيا هي الحياة الدنيا القانية ! يقول الكويتيون :  
« الدنيا طويلة وحبالها منها وفيها ! » يقال هذا المثل او اللفظ لسعة البال وطول الرجاء والامل، فلا داعي للاستعجال فان كل شيء سيم ان عاجلا او آجلا .

## دُنْيَا العروبة :

مجلة اسبوعية صدرت عن دار الرأي العام في ١٩ يناير ١٩٦٣ ثم توقفت واعيد اصداؤها من جديد تحت اسم النهضة في ١٥ يوليو ١٩٦٧ ، رئيس تحريرها يوسف المساعيد ثم عبد العزيز المشاعيد .

## دُوَّاحَة :

الدواحة تسمية تطلق على كل شيء مستدير سواء اكان مجسماً كدوار الطرقات، او على الورق كالدائرة الهندسية ، واصل الكلمة دواره، اي دائرة لكل ذي محيط مستدير .

## دُوَّار :

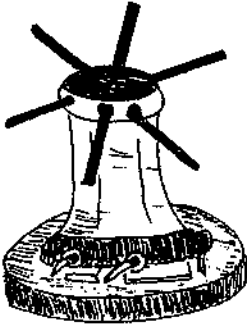

الدوار بكرة من الحديد تثبت على المواني فوق قاعدة خشبية يلف حولها حبال غليظة، وفي الطرف الآخر من الحبل تربط السفينة الجديدة حيث يتم انزالها الى البحر ويتقابل اربعة او ستة او أكثر من البحارة لادارة الدوار للتحكم في سرعة انزلاق السفينة ، كما يجري نفس الشيء بصورة عكسية مع السفينة القديمة المراد رفعها عن الماء لاجراء الاصلاحات او دهنها بالشونه ( انظر الرسم )

## ابو دُوَّاره :

بئر قديم كان سكان الكويت يتزودون منه بماء الشرب، يقع بالقرب من رأس عجزوة في منطقة دسمان .

## ابو دِوارة :

(ساحة ابو دواره) ساحة تقع في تقاطع شارع عبدالله الاحمد وشارع جابر المبارك

## دُوَّارِي :

غناء بحري يردده البحارة بصحبة التهام عند تغيير مكان السفينة او عند جر حبالها ورفع

المرسة حيث يصدق التهام باغنية اليامال ويصفق على اثره البحارة وينشد من الزهيرات  
غناء الحب والغزل او العتاب نحو :  
يا زين حبك بلب حشاي ضل وسكن كالموس بتبت معاليج الضمير وسكن  
مالوم من هو في هوى الخلان جن وسكن شروى المسودن دمة فوق خده وقف  
ابكي على ما مضى واصفق براحة وكف كل ما اريد ابطل عن التفكار واسلا وقف  
ما راح عني ولع ذلك الحبيب وسكن

دواري (زام دواري) :

هو ايضا من الاغاني البحرية ينشد في الدواري نحو :  
غروي سقاني غسل من ميسم له وهل اوي غيث انهمل من موزي عيني وهل  
في شفهم ما يعزوني في رفاقه واهل سقني راح كاس ما عززوا عني<sup>(١)</sup>  
اني ممنون من وصلهم حيوهم مني امان بريضان جوفه جايشوا مني<sup>(٢)</sup>  
اهلا بسحب انهمل من بيت جوه واهل

سمي هذا الغناء بالدواري لان البحارة وخاصة السيوب يؤدون الغناء وهم يدورون على  
سطح السفينة الواحد تلو الآخر عند جر المرسة

دَوَّاس :

التصغير دويس ، والتصغير المرخم دويسان وهو الاسد أو الشجاع .

الدَوَّاس :

اسرة كويتية .

دَوَّاسه :

هنازه يطأها الحائك وهي من لوازم مهنته .

دوامه :

من لعب الاولاد تصنع من الخشب وهي مستديرة وهرمية الشكل كالقلب ، في اسفلها  
مسمار ولها راس يزينه بعض الاولاد بالفصوص يتزعونها من الصندوق المييت الخاص  
بامهاتهم !

وللدوامه خيط يلف حولها ابتداء من المسمار حتى يغطي حوالي ثلثها وهذا الخيط يسمى  
مشبل ، وهو خيط حيصي برأسه عود او كبسولة قنينة يضعها الولد بين اصبعيه الخنصر

والبنصر ثم يرمي الدوامة ويبقى المشبل في يده وتدور الدوامة ، فان كانت الرمية قوية سمع حينئذ الدوامة وهذا يعني انها دوامة جيدة، ثم يحاول الولد نقلها من الارض الى راحة يده ويقرئها نحو اذنه ليعلم حينئذ، وعندما تدور الدوامة بدون صوت يقولون عنها انها « زغيد » اي سريعة الدوران، اما اذا دارت بسرعة كبيرة فتبدو للناظر كأنها واقفة في هذه الحالة يقال « سكرت » ثم يحاول الولد نقلها من الارض الى يده عن طريق حملها بالمشبل وجمع دوامه دوويم ، والد دوويم انواع : الدوامة الزغيد ومسامرها غاز ناعمة الدوران ولها أيضا مسمار مربع قصير، والدوامة المغول وهي كبيرة الحجم ومسامرها مربع كبير، والدوامة الناعور وهي دوامة « تنفت » اي تقفز عند رفعها بواسطة المشبل .

دوامه ( لعبة الفلوش ) :

الفلوش هو فلش الدوامة اي كسرهما ، ولعبة الفلوش على النحو التالي :



يقوم اثنان او اكثر من اللاعبين يرمي دوويمهم على الارض حتى تدور ويرفع كل منهم دوامته بواسطة المشبل ومن يشبل في نقل الدوامه الى يده يكون خاسرا وعليه وضع دوامته على الارض ويأخذ الآخرون بضربها بدوويمهم في محاولة لكسرها واخذ مسمارها ! ولكنهم قل ما يكسرونها، الا انهم يحدثون فيها العنايب وهو جمع عنبوب

والعنبوب نقرة تحدثها الدوامه بواسطة مسمارها عندما تصيب الدوامة الاخرى التي على الارض، ويستمر اللعب ما اريد له ان يستمر .

دُواة :

محبرة

دُوب :

الدوب هو الطبع والمداومة والاستمرار، يقال « فلان هذا دوبه » اي هذه عادته ، قال الشاعر البحري : هذا دوبه نوحدانا عارفينه من زمانا !



## الدوب :

نوع من الاخشاب الخفيفة الوزن تصنع منها المجاديف والمرادي او تتخذ منها قطع خشبية تعلق في اطراف شباك صيد السمك لتطفو على سطح الماء

## الدوب :

اسرة كويتية .

## علي الدوب :

من الملايا الكويتيين استهروا بغناء المواليد .

## دوبه :

الدوبه صندل او جنبيه من سفن التفرغ، تصنع من الحديد تنقل البضائع من المراكب الراسية في عرض البحر وتفرغها في الميناء . اللفظة تركية .

## دوبي :

الدوبي هو الكواء ويطلق على الكوائين الهنود فقط يكوي الملابس واللفظة هندية .

## الدوسمه :

عشيش كانت موجودة في الكويت قرب من مسجد المديرس وكانت مقراً للبقاء والفساد ازالها الناصب شيخ علي الشايع سنة ١٨١٠ واتخذ في موضعها مسجداً . عرف ذلك المسجد بمسجد المديرس ومن قال الكويتية قولهم : « من طب الدوحه ما طلع » .

## شارع الدوحه :

شارع في الدسمه نسبة الى مدينة الدوحه عاصمة قطر .

## دوحه بنيد القار :

مرسى للسفن في بنيد القار .

## دوحه الزرق :

مكان على الساحل في الاراضي الجنوبية، والزرق اشارة الى محار لونه يميل الى الزرقه .

## دوحه العسلي :

مكان بحري من مغاصات اللؤلؤ .

## دوحه عشيرج :

ساحل منطقة عشيرج على بعد ٢٨ كم من الكويت العاصمة : عدد سكانها ٨١١ نسمة عام ١٩٧٠ .

دوحة كاظمة :

سفع مرتفعات غضى على الساحل تلفظ الدوحة للساحل المقوس . عدد السكان ١٢٩٦

سنة ١٩٧٠ .

دوحة :

دوار يصيب الراس ، وعندما يتحدث اليك الثرثار تقول له : (ولا تدوخنا) لان حديثه لا فائدة منه سوى احداث الوجع للدماغ ، وفلان داخ بمعنى ارهق ، وهي داخت ثم سقطت اي اغمي عليها من شدة الدوار ، واللفظة عربية .

دود :

ديدان برمائية تعيش تحت الصخور ورمال البحر يتخذها الصيادون طعاما لصيد الاسماك .

دودًا :

يقال ذلك الطعام دودا عليه الذبان،اي نال منه ولوثة الذبان مدودي عليه،اي يحرم حوله،والذبان عادة يدودي على الاماكن القدره .

دودّه :

يفتح الدال بمعنى شوش ، فلان دودهنى اي شوش افكاري ، انظر تدوده .

دود ودُبر :

يقال لشدة الزحام وكثرة الموجودين كأنهم دود ودبر ، ومعروف ان الدبر هو ما يصيب ظهور الابل من قروح انظر (دبر) .

دور :

دور اي بحث عن . . . دوره اي اخذ يدور في كل مكان بحثا عن ذلك الشيء المفقود ، ومن اغاني الاولاد : ضاع الديك من دوره ( انظر ديك ) ومن الامثال الكويتية : دور الفائدة وجاته الخسارة الزائدة .

دور دور يا بطة :

اهزوجة للبنات يخطون خطأ في الارض ثم يدورون حوله او يدرن حول حجر كبير او بزميل يكون ملقى في الطريق او نحو ذلك ويرددن هذه الكلمات :

دور دور يا البطة لا العن ابو من حطة  
ما حطته الا سويرة

سويرة راحت للبر تجيب العيش الأحمر  
تحطه الصواني على جية حوالي

حوالي يا دلالي امصيعدي اهاللي  
حس امي تناديني ما ادري شتسبي فيني

تبي تحنيني ، يا غضيرة الصني

صيني على صيني      يارب تهديسني  
وازور بيت الله      واشوف حبيب الله  
بيت العيوز احترگ      صبوا عليه ماي وغرگ

دور الفايدة ولقي الخسارة الزايدة :  
وقيل دور الفايدة وجثة الخسارة الزايدة : من الامثال الكويتية يضرب لمن لا يقنع بالقليل  
حتى اضاع كل شيء بسبب حمقه وسوء تصرفه وطمعه .

دورگك :

نوع من البشوت يستورد من الدورة من قرى العراق الجنوبية .

دورگة :

دورق،وعاء للماء ودوركة من دورق .

الدوره :

هي الدوخة حيث يصاب المرء بالدوار .

الدوسري :

هو من ينتمي الى قبيلة الدواسر، موطنهم وادي الدواسر في الجزيرة العربية، والدوسري  
في اللغة هو ضخم الجثة ، والدوسر هو الأسد والدوسري هو الجمل الضخم ، ووادي  
الدواسر هو وادي السباع .

الدوسري :

من العائلات الكويتية العربية .

عبد العزيز الدوسري :

عبد العزيز سليمان الدوسري ولد 1924 تخرج من دار المعلمين ببغداد 1942 تولى  
التدريس في المباركية فنظارة مدرسة المرقاب للبنين 1948 ، ثم نائب مدير الجمارك  
1953 ومدير عام املاك الحكومة واخيرا مدير بنك التسليف والادخار الى ان تقاعد  
1969 ،

معجب الدوسري :

معجب عبدالله محمد الدوسري ولد في الكويت 1921 حصل على دبلوم الفنون في  
مصر عام 1950 درس في لندن تاريخ الفنون القديمة والحديثة تولى تدريس الرسم  
والزخرفة في ثانوية الشويخ ، توفي 1 اغسطس 1956 .

فريج الدواسر:

حي في الكويت يعرف بفريج الفرج .

الدوسري :

نوع من غناء السامري .

دوسة :

الدوسة هي لوح عريض من الخشب يتخذ جسرا متقلا بين السفينة والميناء لغرض مرور الركاب او نقل البضائع من والى السفينة ، سميت ( دوسه ) لان العمال يدوسون عليها !

دوشك :

تسمية للفراش اللفظة تركية ( توشاك ) وفارسية « دو شاك » اي الفراش المضاعف .

دوغة :

الدوغة مكان يبعد عن العاصمة عشرة كيلومترات الى الجنوب كان يحرق فيه الجص هو اليوم قرية كبيرة تسمى الفروانية .  
والدوغة من الداغ انظر : داغ ، جص .  
والدوغة هي الارض المحروقة .

دوك :

من الفاظ البدو بمعنى دونك او خذ او هاك .

دوق ( دوگك ) :

اصطلاح بحري يقصد به سكون الريح ، يقال دوق الهواء او ان الهواء دوق ، وعندما يصير الهواء دوق فان السفن تبقى ساكنه في مكانها وتستخدم المجاديف،والدوگك لفظه فارسية تقال لسكون الهواء .

دوكر :

يقول المتحدث : فلان دوكرني ، وتدوكرت ، او جعلني اتدوكر ، وهي تدوكرت ودوكر بمعنى ارتبك وتشتت فكره ولم يعد يركز لأنه تدوده ، انظر دوده .

دوكره :

عملة صغيرة جدا لم تستعمل في الكويت ولكن الكويتيون يتلفظون بها عندما يقولون : ليس عندي من النقود ولا دوكرة ، والدوكرة هي عملة محلية استعملها سكان ولاية (توانا جارا) من أعمال بومبي في الهند .

التأنيب :

مخذيك يهذي ابض . يتبه الاخطبوط الا انه صغير جدا وجسمه بحجم البصلة ،  
مستدير كالدن . يتدلى منه ما يشبه الخيوط يسميه البعض « زق الدغس » يخشاه الغواصون  
لانه عندما يلامس الجسد يلتصق به ويسبب له حروق وتورم تبقى اثارها مدى الحياة ،  
ويصاب بالآم في الظهر يعالج المصاب به بوضع المريس والملح ، الا من تدارك الامر  
وفرك موضع الاصابة براحة يده فان الدول يذوب كالشحم ولا يسبب الضرر .  
قال شاعر البحر : الشمس تشوي الجلود والدول يلسب<sup>(١)</sup> فينا

الدول العربية :

جامعة الدول العربية منظمة تأسست عام ١٩٤٥ لغرض توحيد كلمة العرب بعد التداول !  
انضمت اليها الكويت في ٢٠ يوليو ١٩٦١ وتضم اليوم ١٥ دولة عربية مستقلة .

دوله :

ورق العنب يحشى بالرز واللحم، اللفظة تركية طولمام وطولمه، انظر « براغ » .

الدولة :

وزارة الدولة لشئون مجلس الوزراء وزارة استحدثت في يناير ١٩٦٣ .

دولة الكويت :

كانت الكويت حتى عام ١٩٤٠ تسمى مشيخة الكويت ثم امارة الكويت حتى عام  
١٩٦١ حيث اطلق عليها اسم دولة بقانون سنة ١٩٦٢ .

دولة الكويت الحديثة :

كتاب اصدره ابراهيم عبده جمع فيه ما نشرته الصحف والكتب من مقالات عن نهضة  
الكويت وتاريخها .

دُوَلُو (محمد حاجب دولو) :

اول سفير لايران في الكويت قدم اوراق اعتماده في ١٤ يناير ١٩٦٢ ، جاء خلفه في  
١٠ ابريل ١٩٦٣ .

دوم :

الدوم هو الدوام ، يقال (دوم ومديم) اي على الدوام ، والدوم ثمر يابس يشبه المانجو  
يحمله الحجاج من المدينة المنورة ، ويلهو به الاطفال وتدور حوله قصة مقدسة .

(١) اللسب هو ضرب السياط والدول لفظة عربية .

H.E. Andre Dominice

دومينييه :

سعادة اندريه دومينييه اون سفير للاتحاد السويسري لدى الكويت قدم اوراق اعتماده في ١٦ / ٦ / ١٩٦٦ . جاء خلفه بتاريخ ١٩٧٠/٧/٢٦ .

دومي :

من اجزاء الشراع يطلق على طرفه العلوي .

دوني :

انسان دوني اي ساقطه والشئ الدوني ، السلعة الرديئة . والدوني هو الرخيص ، جاء في الامثال :

يا شاربي الدوني بدون تحسبك غابن وانت مغبون

دوة :

الدوة هي المنقلة يوضع بها الجمر للتدفئة وكذلك ابريق الشاي للتسخين ، والدوة تصنع من الحديد تبطن بالطين ثم يوضع الجمر بداخلها، أو من النحاس الاصفر ، والتسمية هندية ( دوان ) .

الدويان :

من الاسر الكويتية ، فهد ومبارك الدويان من شهداء حرب الجھراء أكتوبر ١٩٢٠

دويبة :

حشرة صغيرة بنية اللون تعيش في الدقيق او الرز .

الدويخ : بطن من الروله من عتره .

الدويخ :

سلمان يوسف صالح الدويخ عضو مجلس الامة ، فاز في الانتخابات التكميلية ٩ فبراير ١٩٦٦ ، ثم يناير ١٩٦٧ عن منطقة القبلة .

دويبة ام الذبان :

صفة تطلق على القدر من الاطفال يتجمع حوله الذباب ، ودويده اسم امرأة .

( الدويرج ) الدويري :

من العائلات الكويتية محرقة من الدويرج تصغير دارج وهو من يحمل بواسطة عجلة دراجة بسبب عاهة في الساقين او القدمين او الإصابة بالشلل .

عبدالله الدويرج :

شاعر كويتي .

### الدويسان :

من الاسر الكويتية انظر ( دواس ) .  
ابراهيم الدويسان نوحاً كويتي .  
عبدالمحسن احمد ابراهيم الدويسان ولد سنة ١٩٢٧ وزير مفوض في وزارة الخارجية  
الكويتية ٣١ اغسطس ١٩٦٩ .

### الدويش :

فخذ من قبيلة مطير سكنت الرطاوية في المنطقة المحايدة سابقاً، نبغ منهم محاربون وغزاة  
استعان بهم ابن سعود وكان لهم اثر في تغيير خريطة الجزيرة العربية .

### سلطان الدويش :

سلطان الحميدي محمد الفصيل الدويش، كان من حلفاء الشيخ مبارك الصباح سنة ١٩٠١  
واشترك في حرب الصريف الى جانب الكويتيين ثم انقلب الى جانب عبد العزيز الرشيد<sup>(١)</sup>  
واحس الشيخ مبارك بدسيسه بطلها سلطان فارس له جيشاً بقيادة جابر المبارك ٢٢ اكتوبر  
١٩٠٣ عرفت بموقعة (جولين)

### عبد العزيز الدويش :

نهام كويتي من مطربي الغناء البحري .

### عبدالله الدويش :

عبدالله العبد العزيز المحارب الدويش ولد ١٩٢١ شاعر شعبي له ديوان ( عبد العزيز  
الدويش )

### فيصل الدويش :

زعيم قبيلة مطير . كان قائداً من قواد عبد العزيز السعود قام واتباعه بغزو الأراضي  
المجاورة . بدعوى نشر المذهب الوهابي وهاجم الكويت في اكتوبر ١٩٣٠ وتسبب  
في وقوع معركة الجهراء وخسر الحرب ، وفي عام ١٩٢٩ اعلن ثورة الاخوان ضد ابن  
سعود فقبض عليه واعوانه ١٩٣٠ وتوفي في السجن ٣ اكتوبر ١٩٣١ . انظر الجهراء  
والاخوان .

### ماجد الدويش :

احد رؤساء مطير، قدم الى الكويت عام ١٨٩٣ ونزل بالقرب من واحة ملح، واكمه  
مبارك الصباح ولكنه هجم على قبيلة العوازم التي كانت تقطن في ملح ونهب ماشيتها

(١) انظر الصريف

وتعقبه مبارك الصباح بجيش كبير اشترك فيه العوازم انفسهم برئاسة زعيمهم ابن مساعد وهزموا جيش الدويش واستعادوا المال والحلال المسلوب .

### دويلمي :



نوع من الاسماك الكويتية مستطيل الجسم  
مبروم الشكل وله مذاق طيب .

### الدويلة :

فهد الدويلة الرشيدى من شهداء حرب الجهراء ١٩٢٠  
مسجد ابن دويلة ، مسجد في القروانية اسسه علي فهد دويلة سنة ١٣٧٥ هـ ١٩٥٤ م  
وشارك في بنائه حماد الضيبي .  
مبارك بن دويلة الشمري من شهداء حرب الجهراء ١٩٢٠

### مسجد بن دويلة :

- ١ - مسجد في القروانية أسسه نايي ابن دويلة وبناه محمد حمد السعيدان سنة ١٩٥٧ ،  
١٣٧٨ هـ .
- ٢ - مسجد أسسه نايي الدويله في « العباسية » .

### دويهيس : من أسماء البدو .

محمد بن دويهيس العازمي : من شهداء حرب الجهراء توفي اكتوبر ١٩٢٠ .

### دهاويل :

الثروة والادعاءات وصغار الأمور . من الفاظ البدو .

### دهر :

الدهر هو تعاقب الايام  
والدهر هو الدوام ، نحو : « فلان دهر يأتي عندنا » أي باستمرار .  
والدهر ، هو القحط ، يقال : « كانت السنة سنة دهر » أي مجاعة وجفاف وقحط .

### دهري :

الدهري هو اللحوح من الناس يجادلهم بلا طائل ، ويقال انه دهري اي لا يتسع لجذاله  
الدهر ، ويعرف « بالدعلة » او البلشة أو النجري .



دهريز :

دهليز ، ممر في مدخل المنزل يصل ما بين الباب وساحة المنزل في البيت العربي ،

الدهلة :

فريج يقع في داخل المدينة بين المقبرة وعمارات جوهرة الخليج ، مكانه اليوم شارع صلاح الدين ، والدهلة لغة المستنقع او المنخفض من الارض او ساحل البحر الطيني .

دهن :

الدهن انواع ، دهن سمن (عدائي) وهو دهن بلدي من اجود انواع الدهون، ودهن شحم دهن يذوب من كفل الخروف ، ودهن حل، يستخرج من جوز الهند والسمن ودهن صل يؤخذ من الاسماك . وكان للدهن سوق خاص به يسمى سوق الدهن موقعه اليوم ساحة وقوف السيارات في شارع سعود بن عبد العزيز .

دهن الدقل :

انظر دگل .

«ايدك بالدهن من الاقوال الكويتية ، كناية للجز والثراء نحو «الشجرة عروها بالماء»

الدهنة :

اسرة كويتية ، من عشيرة الدهنة من بطون العرب من القحطان .

دهيچ :

الدنيا دهيج اي فوضى ، ولا امان .

ابو دهيمان :

اسم يطلق على بوابة الصنقر او العنزة من بوابات السور الاول ، وابو دهيمان هو رجل من العوازم كان يحرس البوابة .

ابودي (انظر بودي)

الدهيم : بطن من بني علي من قبيلة حرب .

ابن دهيم :

الحاج عبد اللطيف ابراهيم الدهيم صاحب الصيدلية الاسلامية وهي اول صيدلية انشئت في الكويت ، وكان لصاحبها فضل كبير بتوفير الادوية اللازمة في وقت ندرت فيه الادوية والمستشفيات، تأسست بالقرب من سوق بن دعيح في شارع الامير سنة ١٩٤٦ وهدمت سنة ١٩٦٠ .

ابودي : (جاسم محمد أبودي) نوحذا كويتي شهير ، انظر (بودي) .

دي افيللا : H.E. M.V.Larranaga-Marquis De Avella

الماركيز دي افيللا ، سعادة مانويل فالديس لارانغا أول سفير لدولة اسبانيا في الكويت ،

قدم اوراق اعتماده ٢٨ يوليو ١٩٦٤ جاء خلفه بتاريخ ٢٦ يناير ١٩٦٩

الدياحين :

فخذ من واصل من البرية من المطران .

ديالو :

سعادة موديبو ديالو اول سفير لجمهورية مالي في الكويت قدم اوراق اعتماده ٣ يوليو

١٩٦٣ جاء خلفه بتاريخ ٢٥ ابريل ١٩٦٦ .

دياودو :

سعادة باري دياودو اول سفير لجمهورية غينيا في الكويت قدم اوراق اعتماده ١٢

مارس ١٩٦٤ ونقل عام ١٩٦٧ جاء خلفه ٥ ابريل ١٩٧٠ .

دياها :

من الالفاظ تقال للأطفال بمعنى « ها هي » او « ها هو الشيء » .

ديج ودياية ( ديك ودجاجة ) :

لعبة الديك والدياية من ألعاب الاولاد يحضرون ماء في طشت او طاسة ونحو ذلك ويقوم كل من المشتركين بضم اصبعه الاوسط مع الاجهام ثم ينفض الأوسط ليصطدم بالماء ويحدث صوتا ، فان كان ذلك الصوت قويا يقال انه ديك ويكون من الغالين ، اما اذا كان الصوت خافتا فان صاحبه دجاجة وهو من الخاسرين .

سخنا الماي وطار الديج : من الامثال الكويتية ، يقال عندما يعد احدهم العدة لصبل شيء ما ثم يطرأ حادث يبطل مفعول ذلك الاستعداد .

ضاع الديج من دَوْرَه :

اغنية للأولاد يرددونها فيما بينهم ، وقصة هذا الديك ان صاحبه اشتراه بمبلغ الفين قطعة ، سجل المبلغ في دفتر ابن حيدر، وشهد على شرائه ملا حسين، وكانت امرأته موجودة الا انها عجوز طاعنة في السن افادت بانها لا تذكر البيعة بسبب كبر سنها، واخذ صاحب الديك ينادي بصوت عال باحثا عن ديكه ويردد من خلفه الاولاد :

ضاع الديج من دَوْرَه	وضاع الديج من دوره
ديجي شريته بالفين	شاهد عليه ملا حسين
ملا حسين ما حسده مره	عنده عجوز مكسسه مره

يا ربي تكسر ظهره

ضاع الديج من دَوْرَه	ضاع الديج من دوره
ديجي شريته بآنة	شاهد عليه ملائنه
ديجي ضاع موعشمه	بن حيدر مقبده بدفته
بن حيدر غلك دقتره	

ضاع الديج من دَوْره      ضاع الديج من دوره  
ديجي شربتسه بيجعاب      ديجي دش في المدعاب  
ديجي ضاع مو طر طره      ديجي ريتته من اصغره  
ودييجي ضاع من دوره  
ومن الالغاز التي تقال حول الديك قولهم :  
احمر احمراني رجوله جنبها الخيزراني يذكر الله ولا يصوم رمضان .  
انظر ( حدارجا )

### ديج الماي :

طائر بحري، له منقار طويل يدعى زر زور الماء .

### ديد :

الثدي الجمع ديود ، اللفظة هندية ( داي للمفرد ودايا للجمع او المثني )

### ديد امك سال :

من العاب الاطفال ، يكومون كومة من التراب ثم يحدثون حفرة في ذلك التراب  
يصبون فيها قليل من الماء ثم يحاولون تغطية ذلك الماء من الكومة نفسها دون ان يتناثر  
الماء من تلك الكومة ، واذا لم يستطع المشترك التحكم في الماء وسال على الارض قيل  
له سال ديد امك ! !

### دير بالك

اي اتبه وخذ حذرك ( انظر بالك بالك ) .

### ديرة او دورفة :

المرجحة التي تقام للاطفال في الاعياد . . . الكلمة فارسية .

### ديرم :

حاء شجر العندم وقيل لحاء شجرة السنط او شجر الجوز تتخذها النساء لتحميم شفاههن  
ويباع بالصره في سوق الحريم . ديرم تسمية هندية ( دارم ) اي صبغة الرمان

### ديرة :

الديره هي العاصمة ، وعندما يكون الكويتي في القرية او البر او البحر يقول سوف  
تخدر للديرة في اليوم او الوقت الفلاني ، والديرة جمعها ديار  
ورد في القصص الشعبية عند البدو ان ثراً حصل بين بعض البدو وبين حارس للدروازه

وكانت الدراويز - في ما مضى - تقفل وخاصة في ايام الحروب ولما اراد صاحب الثأر قتل صاحب الدراويزة علم انه لن يستطيع ذلك الا بالحيلة فاتفق مع زوجته وعدد من صاحباتها بان يسرن في المقدمة ويسير هو خلفهن يحمل احديتهن فلما وصلت النسوة الى الدراويزة دار الحوار الشعري التالي :

هي : يا مصكك الدبارا قم افتح للعذارى  
الحارس : والله ودي وأهلي حيشج حلا يا خلي  
هي : ان كان ذاودك وش الذي يردك

تصك بابك دوني

هو : خايف من سلامه ومعطيني علامه  
هي : ما وراانا الا انحطانا وعبيد ينقل احذانا  
هو : ومن الماجودي ؟  
هي : خلّك ومعها صفة انهود !  
فلما فتح الباب قام صاحب الثأر باخذ ثأره .

#### الديرة :

الديرة هي البوصلة يستخدمها اصحاب السفن .

#### ديرة بطيخ :

يقال للبلاد التي يستغل اهلها وحكامها انها ديرة بطيخ ، والبطيخ هو من البين الفواكه ولقمته سائغة .

وديرة البطيخ هي البلاد التي يعث العابثون باسعار سلعها ووظائفها وتجاريتها دون حسيب او رقيب .

#### ديرياسين :

بمجموعة طوابع بريد كويتية صدرت في ٩ ابريل ١٩٦٨ بمناسبة مرور عشرون عاماً على مذبحه ديرياسين ( من مدن فلسطين ) استبسل اهلها ضد اليهود وانتقم اليهود منهم شر انتقام وافنؤهم ومثلوا بهم يوحشية وهدموا منازلهم ، ١٩ ابريل ١٩٤٨ .

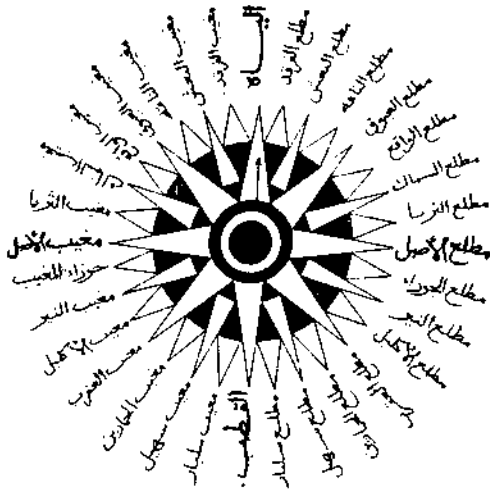

الدليك :

انظر « ديج » .

ديكسون : H.R.P. Dickson

هارولد ديكسون وكيل سياسي بريطاني في الكويت ولد في بيروت ٤ فبراير ١٨٨١ التحق بالبحر في البحرية عام ١٩٠٣ ، عين حاكماً سياسياً في جنوب العراق ١٩١٦ ثم معتمداً في البحرين ١٩٢٠ واصبح وكيلاً سياسياً في الكويت ٢٢ مايو ١٩٢٩ حتى فبراير ١٩٣٦ ، توفي في الكويت ١٥ يونيو ١٩٥٩ وارضى بان يدفن في الكويت ودفن في الاحمدي ، لعب دورا بارزا في المنطقة ذكر بعض ادواره في كتابية الكويت وجاراتها وعرب الجزيرة "Kuwait and her neighbours" & "The Arab's of The Desert" ويعتبر ديكسون وعائلته من اشهر الانجليز الذين عرفهم الكويتيون ، وذلك بسبب تأقلمهم وعيشهم في الصحراء كما فعل لورنس وفيلي . يسميه الناس ابا سعود لانه عندما رزق مولوده وارنجتون في سويسرا اخبر عبد العزيز السعود بانه رزق مولودا فطلب منه ابن سعود ان يسميه سعودا فععل<sup>(١)</sup> ، واصبح يعرف بابي سعود وامه ام سعود ،

ديكسون ( المسيز ديكسون Violet Dickson

أم سعود زوجة الكولونيل هارولد ديكسون شاركت زوجها في تأليف كتاب « الكويت وجاراتها » ولها كتاب ازهار الكويت

The Flowers of Kuwait and Bahrain والبحرين ضمنتها اشهر النباتات الصحراوية ومقاساتها وشرح لها ، وفي زيارتها الاخيرة لنا في نيروبي اكتوبر ١٩٦٩ افادتني بانها تقوم باعداد كتاب آخر عن الكويت بعنوان اربعون عاما في الكويت .

Forty Years in Kuwait

ديگوري : (G. de Goury)

اللفتنانت كولونيل ديگوري ، المعتمد البريطاني في الكويت من ٤ فبراير ١٩٣٦ حتى مارس ١٩٣٩ حيث اعتبر غير مرغوب فيه بسبب تدخله الشخصي في شؤون البلاد اثناء حوادث المجلس التشريعي كما قيل . . .

(١) في ١٥ اغسطس ١٩٦٩ زارني سعود في نيروبي بصحبة زوجته وأولاده فادما من ملاوى حيث يعمل هناك في طريقه الى الكويت .



جريدة يومية كويتية باللغة الانجليزية تصدر عن دار الراى العام ، صدر العدد الاول  
٨ يوليو ١٩٦٣

ديماني :

تسمية تطلق على ربح الجنوب تهب صيفا، قيل ان هبوبها يدوم طويلا وهو سبب التسمية .

ديمن :

ورقة من ورق اللعب تحمل نقطة او اكثر ذات شكل هندسي ذو اربع زوايا زاويتان  
حادتان متقابلتان وزاويتين منفرجتين متقابلتين من الناحية الاخرى . واللفظة انجليزية  
Diamond ويعرف من اوراق اللعب خال الديمن للورق ذات النقطة الواحدة وباشا  
الديمن لصورة الملك و غلام الديمن لصورة الملك الشاب وميم الديمن للملكة .

دينار :

العملة الكويتية الوطنية ، بدأ تداوله في ١ ابريل ١٩٦١ ينقسم الى الف فلس ومعادله من  
الذهب الخالص يساوي ٢/٢٤٨٨٢٨ غرام والدينار ورقة نقدية مقاسها ٣ بوصات × ٦  
بوصات ، والعلامة الخفية في نسج الورقة صورة امير الكويت « الشيخ عبدالله السالم  
الصباح » والوانه السائدة بني ضارب للحمرة . وفي التصميم الامامي صورة محفورة  
لوجه امير الكويت الشيخ عبدالله السالم الصباح وفي التصميم الخلفي صورة مصنع  
منتجات الاسمنت ، ( انظر نقد ) .

الديني ( المعهد الديني ) :

معهد انشئ عام ١٩٤٧ لتدريس العلوم الدينية الاسلامية الى جانب العلوم الدنيوية ويقدم  
المعهد مكافآت مالية تشجيعية لطلابه .

ابو الديو :



الواوي ، يطلقه البدو على ابن آوى ، والديو  
من الداوي اي البر الذي لا يسكنه احد ، ولا  
يسمع فيه ولا حنيس ولا ونيس سوى الدوي  
الموحش ، يقول ساجع البدو : « يا مال الداوي  
والذيب العاوي » ونسبة الى ذلك الدوي او  
ذاك الداوي، اطلق اسم ابو الديو على ابن آوى  
اي ابو البر ، ومن اسمائه في اللغة العربية الكلب  
البري .

الديوان :

( انظر الأميري ، المحاسبة ، الموظفين )

الديوانية :

الديوانية ، مكان من البيت يتخذ خصيصا لجلوس الرجال بمثابة ناد يتداول فيه الرجال شتى الأمور من حديث عن الغوص والسفر وذكرياته الى الحرب العالمية واثارها ثم الى التجارة وارباحها والتأمين والهدم والانشاء والتعمير ثم الى هزيمة ٥ يونيو ١٩٦٧ واثارها . والديوانية تكون مكانا خاصا مستقل عن السكن ولها باب خارجي خاص بها لا يفتح الا للرجال الذين يلتقون بها في المساء وفي الاعياد والمناسبات والولائم ، واصحاب الدواوين هم التجار ومن دونهم من ميسوري الحال وينظر الى الديوانية على انها نظام اجتماعي يرمز الى مكانة الأسرة صاحبة الديوانية ومركزها الاجتماعي . . انظر « بيت كويتي » .

ديوس :

الديوس هو الديوث ، والديوث لغة واصطلاحا لمن يرضى بالفاحشة لأهله واقربائه .

دين :

دين ، مقطف يعلقه الغواص في رقبته ليضع فيه ما يلتقطه من المحار ويصنع هذا الدين من الحبال الرفيعة وله فتحات تسمح بمرور الماء بسهولة . . . . . الجمع دياين .





حرف ذال

ذ



ذا :

هذا : بلفظ القرويين والبدو والقدماء من الحضرة .

الذابيح : ( سعد الذابيح )

من مواقع القمر ، يقع خلال الفترة من ١٠ - ٢٢ فبراير يوافق ٢١ برج الدلو الى ٣ من برج الحوت ويعرف بالعقرب الاولى . . . يقول ساجع العرب :  
اذا طلع سعد الذابيح حصى أهله النابح (١) ، ونفع أهله الراجح (٢) ، ونصح السارح (٣) ،  
فيه يصعد الماء الى جذوع الشجر، ويغرس الجوز واللوز وينزل المطر، وتبيض سباع الطير،  
وتورق اشجار الخوخ والرمان والشمش والتوت ، ويخضر عود التين ويكثر العشب والكمأ  
وفيه اذا قطعت الاشجار تحزت وسوست والله اعلم . يعرف الذابيح - عند الكويتيين  
بالفرقدين . . أو الحويجزين .

ذاروب :

سياج من الحصير تقام حول جوانب السفينة لحماية البضاعة من رذاذ الماء .

ذارى :

عاصف من الجوارى الكنس يمر فوق الرمل أو التراب فيذروه .

الذارى :

مكان صاد عن الهواء ، والذارى ظل الخدار أو الشراع، يتذرى فيه عن وهج الشمس .

ذآك :

اى ذاق وتذوق ، يقولون : مشبر (٤) ومن ذاقته تخرأ !

ذَبَّ :

القي ، نحو ذب المتاع ، القاه فوق الارض ، وذب چبده أي تقيأ .

ذَبَّابِي :

عصفور صغير يشهد له بالذكاء، لأنه عندما يشاهد الفخ منصوبة يتناول حجرا صغيرا بين ارجله ويلقيه فوق الفخ مهما خفيت الفخ ، ويستعمل هذه الطريقة مع ما يريه من ديدان على الأرض اذا شك فيها ، ولذا

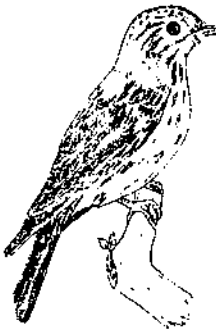

(١) الكلب (٢) التوفير (٣) المراعي (٤) محلى بالسكر

يسمى ذباني، ومعروف عن الذباني ايضا اكله للذبان، ولكن التسمية عائدة على ذبّه للأحجار الصغيرة .

### شيخ الذبان :

أي كبير الذبان وزعيمهم، وهو ذباب كبير أخضر اللون، ونوع آخر لونه أزرق بعضهم يقول انه شيخة الذبان ! ونوع آخر يدعى خازياز .

### ذبيح :

الذبيح - كما هو معروف - قطع الرأس ، وقد أمر الرسول (ص) بعدم التلذذ أثناء الذبيح مما يسبب ايلاما للذبيحة ، ورد في الأحاديث ما معناه : ( من أراد منكم أن يذبح فليحد شفرته وليرح ذبيحته ) وعند ذبيح الذبيحة يجب التكبير بقول ( بسم الله والله أكبر ) وأن يكون اتجاه رأسها من الأمام نحو القبلة لكي تصبح حلالا ولا يجوز قطع الرقبة في أي مكان منها فهناك مكان محضص في وسط الرقبة .

### ذبيحة :

هي ما يذبح يوم النحر أو في الأعياد والمناسبات ، الجمع منها ذبايح .

### « منيحة ما هي ذبيحة » من الامثال :

الذبيحة كما تقدم هي ما يذبح للأكل، والمنيحة نعجة حلوب يتركها صاحبها عند صديق له ليتضع بلبنها الممنوح له فترة من الزمن ثم يستعيدها، وقد يمنحها له في النهاية ، يقال هذا المثل عندما تعير أحدا شيئا ولا يعيده لك وكأن ذلك الشيء أصبح ملكه ، فتقول ذلك المثل : « منيحة مهبي ذبيحة » .

### ذبل :

عظام السلحفات يتخذ منه الفطام وهو شبه ( شباصة ) يضعها الفواص على انفه ليمنع دخول الماء .

### ذبيينه : تلفظ ( إذبيينه )

لعبة من لعب الأطفال يقوم عدد من الاولاد المشتركين ويضع كل منهم بيذه (1) على الأرض ويتظرون الذباب ليأتي ويقع على احدى هذه البيزات ويكون صاحبها هو الفائز ويستولى على بقية البيزات، وبعض الاولاد يسمح بيذته بقليل من الدبس أو التمر أو يبلها

(1) قطعة نقد قديمة

بالماء والسكر، كما يقوم أحد الاولاد بكش الذباب من الأماكن القريبة لتتجه نحو البيزات وهذه اللعبة تفيدها بأن هناك فراغاً كبيراً في حياة آبائنا أيام طفولتهم بحيث ينتظرون ساعتين أو أكثر حتى تأتي ذبابة تقع على بيضة أحدهم وتصور لنا كثرة الذباب الموجود في أيامهم !

**ذ ديلي نيوز :**

ذ ديلي نيوز :

جريدة يومية تصدر باللغة الانجليزية . ( انظر ديلي نيوز )

**ذُر :**

النمل الصغير جدا ، وذُر بمعنى نثر المسحوق بواسطة أصابعه أو يده، نحو: ذر الرماد او ذر الرمل أو ذر الملح .

**ذَرِي :**

ذَرِيه، اطفال صغار .

**ذَرَا :**

ظل يحمي به من وهج الشمس أو العاصفة ، والذرا من أدوات الحياكة يعرف بستام الدقة .

**ذراع :**

ذراع اليد ، وحدة القياس كان يتخذ لقياس الاراضي والمباني وقطع السجاد والمداد ونحو ذلك ، ويساوي ٥٧ سنتمرا أو قدم ونصف وكل اربعة اذرع تساوي بوعا .

**الذراع (من طوابع النجوم) :**

يعرف بنو الرشا ويقال له السماك، يقع خلال الفترة من ٢٠ ابريل الى ١٢ مايو الموافق من ٩ - ٢١ من برج الثور ، قوة أيام الربيع، يتوفر فيه السمك أمطاره غزيرة ، تظهر فيه الظبا وفيه رياح بارح المشمش وأمطار نيسان لمدة اسبوع ويفيض نهر الفرات ، وفيه يستوي اليقطين والتفاح وينعقد اللؤلؤ ولذا يختار الغواصون شهر نيسان للذهاب للغوص ، والذراع من أنسب الاوقات لغرس النخيل ، ويقال أن العجين اذا عجن فيه اختمر بدون خمرة والله اعلم .

**ذَرَبُ :**

انسان ذرب أي لبق، وفلان اشهر بالذرابه ، وبذرابه اللسان ، وذرابه الصنعة .

**الذربان :**

من الأسر الكويتية ، والذربان من ذرب .

**ابو ذر الغفاري :**

١ - اسم مسجد في البدوية نسبة الى الصحابي الجليل والمحدث الورع ابو ذر الغفاري

رضي الله عنه توفي سنة ٦٥٣ م .

٢ - اسم شارع في الكويت .

**ذُرْك ( ذرق ) :**

الذرق هو براز الطيور بانواعها .

**ذُرُوك ( ذروق ) :**

صفة تطلق على الجبان يقال ذرُوك أو ذرْك ، ومعروف عن الدجاجة انها تذرق عند

الحواف وكذا يوصف الجبان .

**ذَعَار ( إذعار )**

من أسماء البدو .

**ذَكَا :**

اي ذكر اسم الله عند ذبح الذبيحة أو الطير .

**ذكاه :** تذكيه ، ذبح الذبيحة ، يقال : ذكاهَا أي ذبحها .

**ذَلَّ :**

اي خاف وهو ذليل .

**ذَلَال ( إذلال )**

من الفاظ اهل شرق يقصد به الظل أو الفيء ( ظلال )

**ذَلَفَ :**

صفة تطلق لذهاب المكروه من الناس ، ولا يقال راح وانما يقال ذلف لتجسم السرور

بذهابه ، وعندما يغضب أحدهم من الآخر يقول له : ( اذلف ) على نحو ( اجماع )

أي اغرب عن وجهي .

دُلُول :

الشابه من النياق ( الابل ) لم يسبق ان وضع على ظهرها حملا وتذل عندما يراد ذلك اي تجفل وتتخذ للركوب ولا تستخدم للأسفار .

ذُمَّه :

بنمتى وبنمتك من انواع القسم .

ذَنْب :

الذنب هو دبر الحيوان وذيله ، وجاء في الأمثال :  
من شاهدك يا ابا الحصين : قال ذني ( انظر حصني ) .



ذنبان ( إذنيان )

نبات صحراوي ذو زهور صفراء أوراقه ناعمة  
المللمس يخفف ويسدم علفا للحيوان .  
زهوره سنبلية ترتفع منتصبه في كتلة تشبه ذيل  
الجمال ولذا سمي ذنبان .

الذَّهبي : شارع الذهبي :

شارع في الكويت نسبة الى شمس الدين محمد بن احمد الذهبي مؤرخ ومحدث ولد ١٢٧٤  
انصرف الى علوم الحديث والتاريخ والتراجم له ( تاريخ دول الاسلام ) ( كتاب العبر  
في اخبار البشر من غير ) ( تجريد اسماء الصحابة ) سير النبلاء وحوالي مئة من المؤلفات  
توفي ١٣٤٨ م .

ذِهين :

اي ذكي مفتتح الذهن، وفلان ماكو اذهن منه اي ان ذكاهه خارق .

ذُوا

اي ذبل ، يقال للنبات . اذا ترك في الشمس فإنه سوف يذوي .

ذو الحججه :

الشهر الثاني عشر والأخير من السنة الهجرية ، فيه وقفة عرفات ٩ ذو الحججه وهو يوم  
الحج الأكبر ويليه عيد الاضحى المبارك .

ذو القعدة :

الشهر الحادي عشر من شهور السنة الهجرية سمي بذئ القعدة لأن العرب تقعد فيه عن الحروب والتفرغ للحج .

ذولا :

هؤلاء .

ذولك :

اولئك .

ذئ :

هذي .

ذياب :

من أسماء البدو .

ذئب :

يقال عن الذئب انه املح، وانه يأكل الغنم، وانه ينسف الشاة على ظهره ويجرها بعيداً ليأكلها منفرداً ، وقيل ان الذئب يخاف الكلب ، وانه يخاف الضوء وينفر منه، وان من ينام متوسداً بندقيته يقوم الذئب بالحفر تحته ودقها أو اقصاصها ثم يفترس الانسان ، وتضرب الامثال بحذر الذئب، ويقال انه عندما ينام يغمض احدى عينيه ، وقيل عند العرب ان الذئب لا يأكل من الغنم الا القاصيه وهذا من الامثال ، وقيل : الذئب ما يهرول عبث . . . من أمثال الكويتيين ، ويزعمون ان الانسان اذا قابل الذئب خارت قواه مهما أوتي من شجاعة وذلك بمجرد أن تلتقى عيني الانسان بعيني الذئب ، وقيل يسحرهما ، والذئب يخثني نهاراً ويظهر ليلاً . . . وجاء في الأدب العالمي قصة الذئب وذات الرداء الأحمر وفي الأدب العربي قصة ليلى والذئب ، وفي الأدب الشعبي الكويتي « الذئب والغنم » وقيل عن الذئب أنه ذئب أمعط أي متوف شعر الظهر ، ويقال هذا الوصف لبعض الناس ، وجاء في الأقوال عن الأمكنة الخالية والبراري القفار ، ذاك المكان ما فيه الا الضعوى والذئب اللئيم ، وقيل ما هناك الا الداوى والذئب العاوي . ويقال للحذر من الناس انه ذئب ، ويقال للشجاع من الناس انه ذئب ظلماً .

أنا الديق :

الذئب والغنم : ( انا الذئب آكلكم وانا امكم احميكم ) .

أعبة كويتية تقوم بها البنات على شكل تمثيلية دراماتيكية من الأدب الشعبي تصور از



الماعزة الأم اغلقت الباب على صغار الماعز وحذرتهم من الذئب وأن لا يفتح الباب الا للأم وحدها ، ولكي يتأكد الصغار من أمهن يطلبن من الطارق ان يدس قدمه من فتحة في الباب ليقوم الصغار بلمس القدم ان كانت اظلالا فتحوا وان كانت مخالبا فهي مخالب الذئب ولا يفتح الباب، فيأتي الذئب ويقول افتحوا الباب ويطلبون منه أن يمد رجله ويتضح انه الذئب فيطردونه، ويدرك الذئب قصدهم فيقوم بتقليم أظافره ودهنها ويطلب فتح الباب فحين يلمسون قدمه ينخدعون بحيلته ويفتحون الباب ويهجم عليهم يريد اقتراسهم في اللحظة التي تصل فيها الأم وهنا يحصل صراع بين الذئب والأم والصغار يكون والذئب يقول : أنا الذئب اكلكم وترد الأم الماعزة : أنا امكم احميكم وهكذا « انا الذئب آكلكم وانا أمكم احميكم » وتنتهي اللعبة أو التمثيلية بقدم الحمار وقتل الذئب .

#### الذئب ما يهرول عبث :

من الأمثال الكويتية ، لاحظ المراقبون ان الذئب لا يحوم حول منطقة ما دون أن يكون

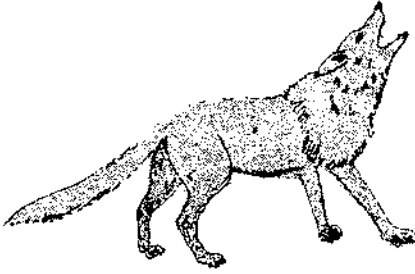

هناك صيد يتحين الفرص لاقتناصه يقال هذا المثل لبعض الناس يحوم حول السلعة أو يبذل جهودا كبيرة للتقليل من اهميتها ومحقرها بقصد ابعاد الزبائن عنها لينفرد بها . .

#### ذئب ظلما :

من الامثال الكويتية يقال للجسور من الناس انه ذئب ظلما اي لا يخشى الظلام ولا يرده عن عزيمته شيء .

#### ذئب بحر : ( ذبية )

من الاسماك . من أنواع الجراجير

#### ذئب سخمان :

كناية تقال لكلب الحراسة ( عند البدو ) .

#### ذبيح :

ذبيك ، تلك .

#### ذبيخ :

الذبيخ هو ذكر الضبع .

زب النَّبِيخ :

نبات ( صحراوي يظهر في الربيع ) يسميه البعض عويها . على شكل كوز الذرة .

ذِيك :

تلك ، نحو ذيك الشجرة البعيدة .

ذَيْل النجم :

مادة صلبة ذات لونين أصفر وأبيض من العقاقير تباع لدى العطارين .

ذِيه :

هذا . بلفظ أهل المدينة اما البدو فيقولون ذا ويقول القرويون ( هذا ) .

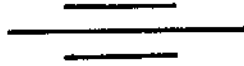

حرف راء

ر



رائد :

رتبة عسكرية يحملها الضابط، رمزها تاج فوق الكتف، كانت تعرف باسم «رئيس أول» قبل ١٩٦٩ .

الرائد :

مجلة ادبية اجتماعية ثقافية شهرية، صدرت في مارس ١٩٥٢ عن نادي المعلمين، ترأس تحريرها الاساتذة حمد الرجيب ، احمد العدواني ، وفهد الدويري . توقفت في يناير ١٩٥٤ ، وفي فبراير ١٩٧١ اصدرت جمعية المعلمين مجلة تحمل نفس الاسم وهي مجلة تربوية ثقافية اجتماعية رئيس تحريرها الاستاذ خالد المسعود .

الرائد الاسبوعي :

جريدة اسبوعية سياسية، صدرت في ١٤ يناير ١٩٥٤، وتوقفت في ١٩ مايو ١٩٥٦ ترأس تحريرها الاستاذ داود مساعد الصالح .

الرائد العربي :

مجلة اقتصادية شهرية، صدرت في نوفمبر ١٩٦٠ ترأس تحريرها الاستاذ جاسم محمد الغانم .

رأب :

يقال رأب اللبن أي اختمر . واللبن رأب أي مستوي .

أبو رابض :

تسمية تطلق على الضباب ، أو الطل يعرف بالشبوره ، ويسمى ابو رابض لأن قطرات الندى تسقط على الأرض وفي اللغة الرابض هو ما مس الأرض من الشيء ، وابو رابض غيم ثقلت كثافته وربض على الأرض . وهو غيم رابض .

الرابطة :

نشرة صحيفة كان يصدرها طلبة الكويت في بريطانيا سنة ١٩٥٨، ترأس تحريرها السيد احمد الدعيج .

رابطة الاجتماعيين :

رابطة الاجتماعيين : تأسست في الكويت بتاريخ ٢٧ اغسطس ١٩٦٧ أهدافها (١) : -  
١ - رعاية مصالح العاملين في الميدان الاجتماعي، والعمل على الارتقاء بمستواهم المهني

( ١ ) بأداة الثانية من النظام الأساسي للرابطة

بشئ الوسائل ، والعمل على الارتفاع بالمهن الاجتماعية حتى تتبوأ مكانها اللائق في خدمة الاهداف الاجتماعية للمجتمع .

٢- الاسهام في تقديم وجوه الرعاية الاجتماعية للافراد والجماعات الذين لا تسمح لهم ظروفهم بالاستفادة الكاملة بالخدمات الحكومية ، او الذين يحتاجون الى رعاية أعلى مستوى وأكثر تخصصاً .

٣- العمل على الوصول بالتوعية الاجتماعية الى جميع فئات المجتمع وطبقاته بشئ الوسائل المتاحة، بغرض تحقيق أقصى قدر من التماسك والاستقرار والتكامل الاجتماعي - بالتعاون مع الهيئات الرسمية والتطوعية الاخرى .

٤- اجراء البحوث الميدانية بهدف تحديد حجم المشكلات والظواهر الاجتماعية التي قد تعوق سبيل التطور الاجتماعي المنشود لمجتمعنا واقتراح السياسات التي تعين الجهات المختصة على التغلب عليها .

٥- تبادل المعلومات والخبرات المهنية مع الهيئات الدولية والعربية والمحلية، وخصوصا المتخصصة منها في شئون الرعاية الاجتماعية بشئ الوسائل والسبل، ومنها اقامة المؤتمرات المحلية، وحضور المؤتمرات العربية والدولية، واصدار الكتب والنشرات والمجلات، وغير ذلك . انظر « اجتماعيين » .

#### رابطة الأدباء الكويتيين :

انظر أدباء .

#### رابع :

اي صَادِقٌ وصَاحِبٌ ، وجماعته يقال انهم رَبَعُهُ، ومن الأمثال الكويتية « من رابع المصلين صليٌ ومن رابع المغنين عَنَّا » ( غنى ) ومن رابع الثنتين يتقبل اللوم !

#### رابعة العدوية :

مدرسة ابتدائية ومتوسطة مشتركة في حوالي ، نسبة الى أم الخير رابعة بنت اسماعيل العدوية من عدي بطن من قبس ، ولدت في البصرة ٧١٣ م احترفت عزف الموسيقى وأصبحت بمرض شديد فلما شفيت تركت العزف وعزفت عن الزواج وانقطعت الى العبادة والتصوف ، تصلى الليل كله وتضع كفنها أمامها توفيت سنة ٧٥٢ م في البصرة . . .

#### راجع

مرض خفقان القلب ( من الامراض ) .

#### رادولفيج : H.E. Radomir Radovic

رادمير رادوفيتشر ، أول سفير ليوغسلافيا في الكويت ، قدم اوراق اعتماده في ٥ ديسمبر ١٩٦٣ جاء خلفه في ٥ يوليو ١٩٦٦ .

رادود :

تسمية تطلق على طير الحمام الذي يعود إلى صاحبه الأصلي بعد بيعه، وإذا طار مع حذائه صاحبه الجديد هرب ولم يعد مع الحمام .

راز :

جس النبض ، أو وزن الشيء بالحدس بواسطة يديه، وقدّر كميته من ثقله . ورز الشيء أي رطله ، والكلمة فارسية ووردت في معاجم اللغة العربية لنفس المعنى .

رازبوت :

يقال للخبث وسبب الخلق من الناس نسبة إلى راسبوتين . ورد ذكره في التاريخ الروسي حيث تمكن من القيصر نقولاي الثاني وعائلته وكان من عوامل تدمير الشعب الروسي مما أدى إلى قتله ٢٩ ديسمبر ١٩١٦ ثم ثورة أكتوبر ١٩١٧ .

رازجي :

الورد الأبيض . لفظه فارسية نصفها إنجليزي من Rose

الرازي :

١ - شارع الرازي ، شارع في الكويت .

٢ - مدرسة الرازي ، مدرسة ابتدائية للبنين في السالمية . نسبة إلى العالم الكيميائي أبو بكر محمد بن زكريا الرازي ولد سنة ٨٥٤ م من أوائل رجال الكيمياء والطب والفلك والرياضيات والفلسفة له ٢٢٠ كتاباً ورسالة ، ترجمت مؤلفاته إلى عدد من اللغات الأجنبية : توفي سنة ٩٣٢ م .

راس :

من أحجام اللؤلؤ وتعد من أكبرها .

راس وكرياس :

من المرادفات . يقال للشيء لا يعرف أوله من آخره ويقال : ما تعرف راسه من كرياتسه ، أو لا له راس ولا كرياس .

الراس :

الراس منطقة ( رأس الأرض ) في السالمية تبعد عشرة كيلومترات عن العاصمة .

غطاء الرأس ( الغترة والعقال ) :

غطاء الرأس عند الرجل الكويتي هو اليوم غترة بيضاء ، وبعضهم يلبس الشماغ الأحمر في الشتاء ، وكان الشماغ فيما مضى هو الكوفية الشائعة . وقبل ذلك استعمل الكويتيون ،

إزار عادي يعصب بفترة بيضاء، وبعضهم يتسّف أو يطوي الوزار كالعمامة . ثم أصبح قطعة من القماش الملون عرفت بالحرمة الساعورية (١) وكانت شائعة في القرنين الثامن والتاسع عشر، وفي النصف الأول من القرن العشرين دخلت تحسينات على غطاء الرأس، وظهرت أنواع جديدة، عرف منها الغترة الشال بأنواعها (٢) ، ثم الشماغ الأحمر وقد أوردنا شرحاً لتلك التسميات في مكانها .

---

(٢) انظر غترة

(١) انظر ساعوريه





گفیه تحت الغتره

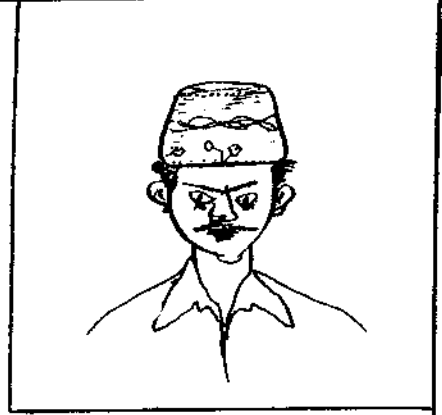

لجاقيه مبطنه بالقطن



چریبہ

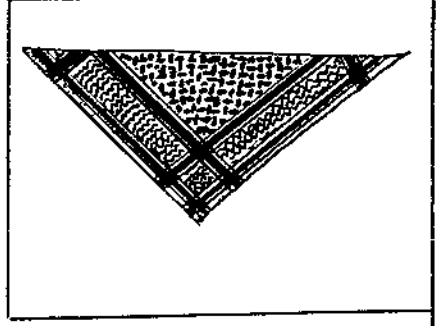

شماغ

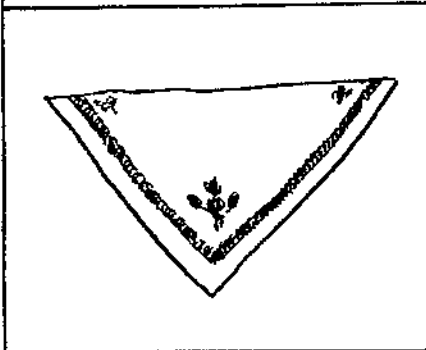

غتره شال

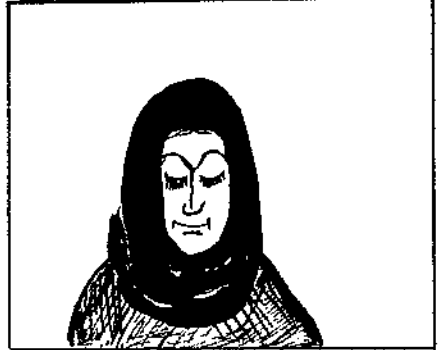

مافع



عقال طلي و غترة مكره



محرمه ساعودية من القرن 18

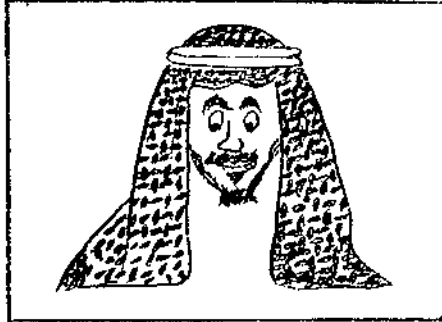

شماغ احمـ وعقال ابيض



شطفه و غترة شال



عقال زري « مكصب »



غترة بيضاء وعقال مرعز



غتره بيضاء للملا



غتره بيضاء وعمامة لرجال الدين



شاب زكري



عمامة بيضاء وشماغ اعر لرؤس العشيرة



تنسيفة شرقاويه



شاب منسف الغتره

راس الخيمة :

شارع في منطقة الدعية، نسبة الى امارة رأس الخيمة ، من امارات ساحل عمان .

الراش :

هو رذاذ الماء، جاء في الأمثال : من بغى العالي يصير على الراش ، والعالي مكان في السفينة ، يقال هذا المثل لمن يطلب العلا عليه سهر الليالي ، ونحو ذلك .

الراشد :

من الأسر الكويتية .

شارع راشد بن أحمد ( شارع في منطقة الدعية ) :

نسبة الى راشد بن أحمد الرومي انظر ( الرومي ) .

راشد الراشد :

راشد عبد العزيز عبد المحسن الراشد ولد ١٩٣٤ تخرج سنة ١٩٦١ سفير ومندوب الكويت الدائم في الأمم المتحدة في نيويورك ١٠ سبتمبر ١٩٦٣ ، وكيل وزارة الخارجية ١٥ فبراير ١٩٦٧ .

عبد العزيز الراشد :

عبد العزيز عبد المحسن الراشد عضو سابق للمجلس البلدي ١٩٥٥ وعضو مجلس الاوقاف ١٩٤٩ .

محمد الراشد :

نوخذا كويتي .

راشد عبد الكريم ادريس :

وكيل مساعد وزارة الشؤون الاجتماعية والعمل لشؤون العمل .

راشدى ( طرآك راشدى ) :

الطراق صفة بكف اليد المفتوحة على صدغ الوجه ، والطراق الراشدى هو صفة قوية تجعل المصنوع يتعثر أو يضره الحائط المقابل أو تسبب له الدوار ، سمي طراق راشدى نسبة الى راشد السعدون من أمراء المنتفق كانت أكثر عقوباته بالصفع باليد ، لجأ سعدون الى الكويت سنة ١٨٣٢ م .

راعى :

نوع من طيور الحمام لونه احمر غامق، وفوق رأسه كركوشه، التسمية عربية، يقول العرب ان التسمية عائدة لصوتها المرعب .

الرافضية :

موقع آبار في الشمال على بعد ٦٠ كيلومتراً شمال الجهراء .

الرافعية :

مجموعة آبار جنوب المنطقة المحايمة سابقاً، ضمت الى المملكة السعودية عام ١٩٢٢  
حسب اتفاقية حدود رسمية .

راكبان بن حثلين :

انظر حثلين .

رامته :

صفة تطلق على الأكل من الناس الذي لا يفرق بين أنواع الأكل أو يأكل كل ما قدم له .

راوا :

راواه ، إطلعه على . . . ، و يراويه أي يُطلعه على . . . من الرؤية .

راهي :

كافي ، يقال ان ذلك القدر راهي وفيه كثير من الرها ، وفلان إمتراهي أي معتد بقوته  
جاء في شعر البحار حول النواخذة :

لو حقرناه ما يخلينا متهى في قوة حيله

الرأي العام :

دار الرأي العام ، ( دار للطباعة والصحافة والنشر ) يصدر عنها جريدة الرأي العام ،  
ومجلة النهضة باللغة العربية والدليل نيوز باللغة الانجليزية ، ومجلة سعد الاسبوعية  
للأطفال أسسها السيد عبد العزيز فهد المساعيد سنة ١٩٦١ .

الرأي العام :

صحيفة يومية سياسية اجتماعية صدر العدد الاول في ١٦ ابريل ١٩٦١ . وتعتبر الرأي  
العام أول جريدة يومية كويتية .

رب :

رب بمعنى طلي ، نحو رب القدر النحاسي اي طلاه بالقصدير، وعندما يتاكل الطلاء  
يؤخذ القدر الى الصفار لكي يربّه بالقصدير أو ما يعرف محلياً « بالغلاي » .

ربابه :

آله موسيقيه بدائية ذات اطار خشبي مربع الشكل ، سد أحد جوانبها بجلدة رقيقة ولها  
وتر واحد يعرف عليها كما يعزف على الكمان مع الغناء، وهي آلة الطرب عند البدو ،  
ويغني مع الربابة الأشعار والقصائد النبطية والبدوية، وهناك عدة أنواع من الحان الربابه  
تعرف بالمربرج والهجنبي والمسحوب والقرنيسي والخمشي والحلالي ( انظر هذه المسميات ) .

الرباح :

اسرة كويتية ، جاء في الأمثال الكويتية : « الصباح رباح » على نحو المثل العربي  
القائل : « عند الصباح يحمد القوم السرى » .

ر ٥٥ :

الكسل ، وفلان طاح بالربادة أي الكسل ( انظر أريد ) .

ر ٥٦ :

قطعة مربعة الشكل من الفخار أو الخشب، طول أحد أضلاعها حوالي خمسة سنتمترات  
تتخذ للعبة الحجلة حيث تدفع بواسطة القدم من مربع الى آخر من مربعات الحجلة .

ر ٥٧ :

اصطلاح يعرف به عمر الجمل وهو سبع سنوات .

ر ٥٨ :

نوع من البنادق القديمة .

الربالكة :

فخذ من قبيلة عتيبة .

رَبَّانِي :

محمود سليم رباني، قنصل فخري عينته حكومة الكويت في هولندا ٣٠ أكتوبر ١٩٦٦ .

رَبْرَب :

فلان ( يررب ) أي بلاغي ويتحدث بما لا يليق، أو يكثر الهذر الذي لا فائدة منه ،  
ويقال انه ربربي وكلامه ربربه .

( والربرب ) بكسر الراء هو الماء الممزوج بالطين ، هو سائل ولكن نسبة الطين فيه كبيرة،  
بعضهم يقول « صيانة » وهو نوع من الصيانة الآ أنه لا رائحة له يكون في بقايا البرك  
أو البراميل أو المواسير أو الترع ونحو ذلك .

رَبْشَه :

قلاقل واضطرابات ، والرْبشه في البيت هي الحركة لاقامة حفل أو عزومة أو انشاءات  
معمارية .

رُبع :

تسمية تطلق على الحصان اذا كان عمره خمس سنوات .

الرَّبَّع :

أصدقاء ويقال ربع ، ربعنا هم قومنا وربمهم جماعتهم ، والربع هم الزملاء .

الرَّبَّعَة :

المصحف الكريم يجزأ الى ثلاثين جزءا كل جزء على حده، توزع الأجزاء في صندوق  
خاص بها ، توزع في المساجد يقرأ فيها المصلون ، او يحتفظ بها بعض الناس في بيوتهم ،

ويستعيرها الناس منهم لقراءة الختمة على أرواح الموتى للتثويب لهم ، والرابعة تسمية ذكرها ابن بطوطة .

الرُّبْعَة :

الزاوية الداخلية من البناء وكل زاوية تسمى ربه من الداخل - وعابر من الخارج

رُبْع :

ضرب ضرب شديد ، يقال : ربه أي ضربه وأوجعه .

رَبَل :

تسمية يعرف بها المطاط ، وهي كلمة  
انجليزية Rabar

رَبَلَة :

نبات صحراوي أخضر يميل الى لون  
الرماد من أجود ما ترعاه الغنم أوراقه رحيمة  
مستطيلة ذات حاشية متعرجة في جذعه  
عصارة ماء ، الزهور حمراء .



الرُّبُوع :

هو يوم الاربعاء وهو التسمية الأصلية وحروفه هي الحروف المعتبرة في حساب الجمل  
وتساوتى (٢٧٨) يقول الكويتيون ان يوم الاربعاء هو يوم البشارة ضمن أهزوجة تقول :  
السبت سنسبوت والأحد عنكبوت والاثنين باين والثلاثا منارة والأربعاء بشارة .

ربيان :

( اربيان ) جمبري ( قريدس ) الواحدة  
ربيانه ، يصطاد بواسطة شبكة تثبت  
في السفينة وهي تجري بالقرب من الساحل .

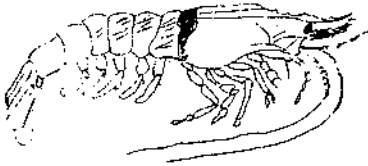

ربيه :

انثى طير الشاهين .  
والربيه نوع من الاسماك منقطة بالسواد والبني .

ربيط :

أسير الحرب والريبط هي ما يعثر عليه البدو من دواب أو أغنام تربط في طرف الخيمة حتى يأتي أهلها .

الربيع :

فصل الربيع من أنسب فصول السنة في الكويت يبدأ في مارس وينتهي في يونيو ويزدهر الربيع في إبريل وتحضر الأرض وتعشوشب الصحراء ويخرج الرعاة لطلب الكلاب ويخرج الناس في خيامهم ويبسرون في الصحراء مدة تتراوح بين الشهر والشهرين .

طيور الربيع :

طيور افريقية تهاجر الى الشمال في فصل الربيع وتعود في أوائل الخريف وتسمى طيور سهيل حيث الهجرة الى الجنوب عائدة الى موطنها .

عطلة الربيع :

عطلة نصف السنة الدراسية في فبراير وفي هذه العطلة يقوم الأهالي برحلات استجمامية الى الصحراء وتعرف بالكشتات الى البر يقضون فيها اجازة الربيع انظر (كشته) .

الربيع :

(روضة الربيع) روضة للأطفال في قرية خيطان .

الربيعان :

من الأسر الكويتية .  
سعد الربيعان من شهداء معركة الصريف توفي في مارس ١٩٠١ .

الربيعية :

اسرة كويتية . الربيعية : فخذ من بني خُصَير من عرب الجزيرة في وادي الدواسر .

شارع ربيعہ :

شارع في الكويت نسبة الى ربيعة بن نزار اليه تنسب أكبر القبائل العدنانية . وهو ابن نزار بن معد بن عدنان .

رَبِيَّة (روبية) :

عملة هندية استعملتها الكويت خلال الفترة الواقعة ما بين ١٩٢٣ - ١٩٦١ والروبية كلمة هندية تعني القطعة الفضية . ضربت لأول مرة في عهد السلطان شيرشاه (ملك الاسود) من سلاطين الهند سنة ١٥٣٩ ميلادية كانت من الفضة عندما دخلت الكويت وتحمل صورة الملكة فكتوريا ثم فضية وتحمل صورة الملك جورج الخامس ثم خليط



من النحاس والنيكل وتحمل صورة جورج السادس ثم الروبية الوطنية الهندية بعد استقلال الهند عام ١٩٤٧ وتزن ١١/٠٥٣ غراما وتعادل توله واحده وكانت الروبية تساوي ١٦ أنه أو ٦٤ بيزه ثم قامت حكومة الهند باستخدام النظام العشري في سنة ١٩٥٧، اصدرت عملة جديدة تدعى روبية هندية تعادل ١٠٠ نايه بيزه وفي أول ابريل ١٩٦١ الغت الكويت التعامل بالروبية عند صدور الدينار الكويتي



رثع :

من الفاظ البدو بمعنى ( هرول ) وشاهدنا فلان يرثع أي هرول .

رّج :

أي خض ، نحو رج الماء أو اللبن .

رجال الخليج :

كتاب مخطوط للاستاذ خالد محمد الفرج ذكر فيه سيرة وتاريخ البارزين من رجال الخليج .

رجب :

السابع من الشهور العربية ، في ليلة ٢٧ منه يحتفل الكويتيون بليلة الاسراء والمعراج ، وفي صباح ذلك اليوم تعطل المصالح الحكومية، ويسمى يوم النافلة ويصوم الكويتيون يوم ٢٧ من رجب تطوعا ، وشهر رجب هو بداية موسم دق الهريس استعدادا لشهر رمضان الكريم .

الرجبيه :

مطر عظيم انهمر على الكويت في شهر رجب ١٢٨٩ هـ اكتوبر ١٨٧٢ م وهدم الكثير من المنازل، ولحسامة ذلك الحادث أخذ الكويتيون يؤرخون به . وعرفت بالرجبيه وهي غير سنة هدامه .

رجد :

رجد بالشيء أي رماه على الأرض وأحدث له صوت قوي .

رجروج :

( رقوق ) وقيل رقوق ، من الاعشاب الصحراوية .

رجعان :

من أسماء البدو ، ورجعان لفظة تعني الخصب بعكس الحفاف والقحط .

رجعان : دروازة رجعان :

اسم اطلقه البدو على بوازة الشامية نسبة الى حارسها رجعان المزيدي المطيري وتعرف أيضا بدروازة نايف .

رجل « رجل الديج نجيب الديج » :

الديج هو الديك ، من الأمثال الكويتية ، يقول ان بإمكانك اصطياد الديك من بين الكثير من الدجاج في القفص لأن لرجل الديك زائد يعرف به، وإذا كان الديك يفر عندما تريد أن تمسك به من ظهره أو رأسه فإنه لن يدرك مرادك عندما تسلل أصابعك من بين الأرجل . يقال هذا المثل : عندما تستعصي الامور وليس هناك حل سوى الحيلة أو الحكمة لنيل ما تريد بأقصر الطرق واسهلها .

ابو رجلين :

مناع ابو رجلين الزعبي الاحسائي من زعماء العجمان قام بغزو الكويت ١٣ ديسمبر ١٧٩٨ قبل بتحريره من الوهابيين على رأس مجموعة من اتباعه وقتلوا بعض الكويتيين وسرقوا ماشيتهم وذكر أن ذلك كان انتقاما لتعاون الشيخ عبدالله الاول بن صباح (١) مع بني خالد ضد الوهابيين .

ابو رجلين :

ابراهيم ابو رجلين ، من زعماء الوهابيين، تردد اسمه على لسان اتباعه من الاخوان الذين حاربوا الكويتيين في الجبراء بزعامة فيصل الدويش سنة ١٩٢٠ عندما تحصن الكويتيون في القصر امسك الاخوان بالمعاول والفؤوس واخذوا يرددون « ابراهيم يا عمود الدين محمد رسول الله هبت هبوب الجنة وين انت يا باغيها » .

رجم :

الرجم علامة تكوم من الصخور للدلالة على المكان، ومن أشهر الرجوم رجم جهطان ٢٥ كيلومترا غرب البرقان ، ورجم خشمان شمال المعيدنيات . ورجم المزارع جنوب

(١) حاكم الكويت ١٧٦٢ - ١٨١٥ .

الأحمدي ويقول شاعر البدو عندما أراد أن يغني في الصحراء لمحبيته وصعوبة ذلك فوق الصخور التي ستهاجر :

يا رجم! ما ترخص لي أركاك (١) وائله (٢) صوت يبعث (٣) النائم الغافي  
يا رجم! مثل تابه الراي تظن (٤) له مسلوب قلبي من هوى ناي الارداي

ام رجم :



تلال تقع شمال غرب الصليبية  
على ارتفاع ٦٧ مترا وعندها بشر،  
وام رجم بشر قرب الموقع الجنوبي  
وام رجم بشر قرب ام ابطا  
جنوب غرب كواكبية .  
والرجم حول بشر هو جدار  
من الحجارة يفتاه جدران حافة  
الآبار توضع فوقه خشبة وبكرة

لاستخراج المياه . ومن فوائد  
الصحراء والرجم في الاصل كوم من الحجارة تكوم للدلالة على المكان .

الرجيب :

من الأسماء تصغير رجب  
والرجيب من الأسر الكويتية ،  
حمد الرجيب :

حمد عيسى جاسم الرجيب ولد ١٩٢٢، تولى منصب مدير الشؤون الاجتماعية والعمل  
١٩٥٤ ثم وكيلًا للوزارة ١٩٦٢ ، عين سفيرا في وزارة الخارجية ١٩ يناير ١٩٦٦  
ثم سفيرا في الجمهورية العربية المتحدة ١٥ مايو ١٩٦٦ وسفيرا محالا في ليبيا ١٥ فبراير  
١٩٦٧ .

على بورجيب :

نوخذا غوص كويتي .

(١) اصعد (٢) صوت (٣) يوقض (٤) ترقق لحاله

الرجيه :

شخص يكلف بالمراقبة ..  
الرجيه ، اسرة كويتية .

الرجيحه :

عشبة صحراوية ذات زهور عثودية تنمو في أسفل الأوراق . تظهر في الربيع .

أبو رجيله : ( ام رجيله )

نوع من الثياب النسائية يطرز بالترتر .

رجاب :

ركاب يتدلى من سرج الخيل يثبت به الفارس قدمه ، والرجاب - أيضا - دواس  
العجلة الهوائية ( الدراجة ) .

رجيح :

يقال : الطيخ يريجح دهن : اي أن دهنه كثير : وفلان ملايه ترجيح ماي ، أي مبلة  
بالماء .

رجيح :

ركيك ، رقيق ، وفلان رجيح حاله اي بائس أو ضعيف البنية . جاء في الأمثال :  
« الكوى ياخذ الرجيح » على نحو شريعة الغاب .

رجيه :

ركيه ، ساقية ، بشر واسعة تحفر في المزارع يستخرج منها الماء بواسطة الدواب لسقي  
المزروعات وتقوم الدواب بجر قرب خاصة وتصب تلقائيا في جداول متصلة بالحقول ،  
جاء في الأمثال : « الرجيه ولا جال ابن غنام » .



عن رسم مجسم في متحف الكويت

رحا :

جمعها رحي وتلفظ ارحي ، والرحا كما هو معروف حجر اسطواني تجرش فوقه الحبوب بواسطة حجر مماثل يكون فوقه ، ويدار الحجر باليد وفي وسط الحجر الاعلى فجوة تمر منها الحبوب ويتوزع بين الحجرين ، وتلك الفجوة تسمى «كوز» ويحدث للرحا ان تعطب ، وعطبا هو تحويلها الى حجر أملس بسبب كثرة الاستعمال ، وعندما «تمولس» الرحا تسمع جمجمة ولا ترى جريشا !! وهنا يستدعى «النكوس» وهو شخص يختص بإصلاح الرحا ، (انظر نكوس) .

الرحاة :

هي الرحا ، والرحاة - ايضا - هي الاسنان الداخلية الكبيرة التي يطحن الأكل بواسطتها .

رجل :

شداد البعير وساجد

الرحمة :

(سنة الرحمة ) ، سنة كان الكويتيون يؤرخون بها وهي سنة انتشرت فيها الانفلاتونزا في معظم دول آسيا واوربا . عرفت بالانفلونزا العامة سنة ١٩١٨ ، وقد سماها الكويتيون «سنة الرحمة» ذلك لأنهم ظنوا - في أول الأمر - أنها مقدمة لوباء الطاعون ولكن الله نطف بهم واستجاب لادعيتهم ورحمهم .

رُحْمَه : (رحمه بن جابر) شيخ الجلاهمة :

قرصان كويتي !! هو رحمه بن جابر بن عذبي الجلاهمة كان مواطناً كويتياً اشتهر بالشجاعة والاقدام ، احترف الغوص وفشل في العثور على الكفاية من اللؤلؤ وخاصة من شيوخ البحرين الذين كانوا يخصصون له نسبة معينة من اللؤلؤ بسبب مساعدته لهم في استخلاص البحرين من الاحتلال الفارسي عام ١٧٨٢ ثم توقفوا وسخط رحمه وقال جملمته المشهورة «كقطع الله رزقي يجي من وراء المفلك» وهاجر إلى دارين واحترف القرصنة سنة ١٨٠٢ وكون له اسطولاً قوامه خمس سفن يتراوح عدد بحارتها ما بين ١٠٠٠ إلى ١٤٠٠ رجل وأخذ يعترض سفن الغواصين وخاصة أهل البحرين وينهب ما جمعه من الآثى ، وكذلك يعترض السفن البريطانية ويستولى على ما يتيسر ، قال المستربروس (١) عام ١٨١٦ في تقرير



قرصان كويتي

(١) مقم بريطاني في الخليج

له « ان رحمه سوف يسيطر على الخليج. لا محاله اذا لم يوقف عند حده (١) ، فقد كان رحمه يضرب ضربات موفقة ضد الانجليز .

— حالف ابن سعود امام نجد وحامل رسالة الدعوة الوهابية عام ١٨٠٩ ثم انفصل عنه ١٨١٦ بعد خلاف بينهم حول التناقض القائم بين نبل الدعوة وجريمة القرصنة ، وقيل ان الاتراك هم سبب انفصال رحمه عن الوهابين حيث وعدوه بالزعامة ان هو عمل لصالحهم ضد الوهابين ولذ وهبوه ملكية ساحل الدمام ونصبوه أميراً على خور حسن (٣) وبني له قلعة في الدمام واتخذها مقراً رسمياً له سنة ١٨١٨ وجدد خصامه مع أهل البحرين وكانت له معهم اصطدامات دامية في عرض البحر وحاصروه سنة ١٨٢١ في أحد المضائق ولما لم يستطع الافلات فقد أمر رجاله بشق قناة يعبر منها وعرفت تلك القناة بـ (فانگ رحمه) ثم تكرر صدامه سنة ١٨٢٣ وفي سنة ١٨٢٦ كان أعداؤه أكثر قوة وجمعا ، ولما شعر بالهزيمة قرب سفينته من سفن الأعداء حتى اقتربوا منه وأحاطوا به وكان يدبر أمراً حتى اذا اكتمل جمعهم تناول جمرة والقهاها في عجزن البارود، وحدث انفجار رهيب حطم سفينته وسفن أعدائه وكان يحمل أحد ابناؤه وعمره ثمان سنوات وهكذا مات شمشون الجبار ! ، قال الكاتب الانجليزي A.T. Wilson «ان رحمه النجح وأجرأ قرصان عرفته البحار على الاطلاق» ولكن الكثرة تغلب الشجاعة .

الرحمة :

بطن من الصدعان من قبائل شمر .

رحبه : تصغير رحا ، وهي تل مستدير يقع جنوب الوفرة ويعرف برحبة الجنوب، أما رحبة الشمال فتقع إلى جنوب الأطراف على بعد ٢٠ كيلومترا جنوب غرب الأطراف .

رَحْ :

فعل أمر بمعنى لَبِنَ أو إِرْخَ ، نحو ارخ الحبل  
جاء في الامثال « رَحْ ايدك تصير الناس عبيدك »  
على نحو :

« احسن الى الناس تستعبد قلوبهموا

فظالما استعبد الانسان احسان

الرَّخَام :

نبات رمادي يشبه الربله طري اللمس كالمخمل،  
والرَّخَام مرتفعات شمال البحرة يصل ارتفاعها  
الى ٢٦٠ قدما يكثر فيها نبات الرخام .



(١) عمان أرض البطولات والفداء . (٢) يبعد سبعة كيلومترات شمال الزبارة في قطر .

الرخيص :

نزول الاسعار ، والرخيص هو بخيس الثمن

الرخيص والرخيص : من الاسر الكويتية

رَخِصَ أي سمح ، قال شاعر البدو :

يا رجم ما ترخص لي ارگاك واتله صوت يجعد النائم الغافي

والرخصة هي الاذن والسماح ، وجاء في الأمثال الكويتية : الرخيص محيس . أي

ان كل شيء رخيص هو ردي ، وجاء في الامثال : « من تراخص اللحمه خانت فيه المرقه » .

الرخيص ، فخذ من سنجاره من شمر .

رُخْلَه : صغيرة النعجة ويقال لها آجاعد ، لأنها مجمدة الشعر ،

ويقال لها رخيلاه ، عند التصغير للأثني أما الذكر فيقال

له : ( طلي ) .

رُخْمًا :

نبات متسلق ذو زهور وردية فاتحة مستطيلة ذات غلاف

رمادي مصوف ، وحول الزهر براعم كثيفة ، وله عروق

بيضاء ، يظهر في الربيع والخريف .

الرخما :

عشيرة من الموهه ، من علوه من قبائل مطير .

رُخْمَه :

نوع من التسور الكسولة الخوافة ملئ الجسم اشهر بالبلاده

الرخيمه :

موقع في المنطقة المحايدة العراقية السعودية حدثت فيها معركة جولبن بين الكويتيين بقيادة

حمود الصباح وسالم المبارك بتكليف من مبارك الصباح وبين سلطان الدويش حليف

ابن رشيد، وقعت الحادثة ٢٣ اكتوبر ١٩٠٠ وبعد هذه المعركة بأربعة شهور حصلت

معركة الصريف المشهورة .

رد :

اجاب ، نحو رد عليه ، ورد الشيء أي رفضه ، ورد القصيدة أي اجاب عليها بايات مثلها .

رداده :

مجموعة تصاحب المعنى وتردد على أثره كلمات الاغنية .

رد البيزهاث البيز اثارى البيز خوجه :

من الأمثال الكويتية ، البيز وُرد ذكره في حرف الباء وهو ما يتقى به من حرارة دلة

القهوة أثناء حملها ، وبعضهم يتفنن بتطريز البيز بأسلاك الذهب والفضة ، وكان قائل المثل يراقب البيز عن بعد ويسمعهم في الديوانية يبحثون عن البيز وفي كل لحظة يقولون هات البيز ، خذ البيز ، وبلغ به الفضول ان يسأل عن البيز هذا بما هو وم صنع فلما تجسسه اكتشف انه خرجته ! اي خرقة فحسب .

**ردح :**

الردح هو الرقص والرقة عند بعض البدو تسمى ردهه والردحه هي رقصة من العرضة يقوم بها النساء . وساحة الرقص تعرف بالمردح ، وجمع ردهه ردهح .

**ردع :**

يقال ردع الصياد خيوطه ، اي ربط فيها المبادير (1) والترديع هي حائلة تعليق الشص في خيط الصيد ، والردع هو الوشم .

**الرّدعان :**

من الأسر الكويتية .

محمد بن مبارك الرّدعان - شاعر كويتي .

**ردف :**

الردف هو ان تحمل خلفك بعض الناس او المتاع عندما تكون فوق الدابة أو الدراجة ويقال له ردف او رديف . وعندما تتركب الجميل يطلب منك أحدهم ان تردفه معك . او عندما تتركب الداجة بقول لك صاحبك اردفي معك فتردغه على السلة الخلفية او أمامك !

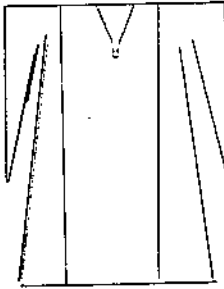

**رَدَن ( ابو رذن ) :**

نوع من الثياب الكويتية القديمة ، وهو عبارة عن دشداشه خفيفة بيضاء واسعة الاكمام يقال فا اردان ، والردن كلمة عربية اللفظ جاء في معاجم اللغة العربية الأردن هي أطراف الأكمام الواسعة كانت العرب تضع فيها النقود .

**الردّه :**

اصطلاح يقصد به عودة بعض الغواصين الى مواقع الغوص بعد الانتهاء الرسمي (التفقال) بحثا عن المزيد من اللؤلؤ اما طمعا او لأشبع لم يوقفوا في الحصول على القدر الكافي وتسمى

(1) جمع ميلار .



الرده أي العودة وبعضهم يقول الرديدة تصغير الردة وهي أن يقوم بعض الغواصين بعد انتهاء موسم الغوص بالبحث عن الحجار بالقرب من الساحل والرده أو الرديدة لا تخضع لقوانين الغوص الرسمي وأعرافه وفيها يتساوى الغاصه والسيوب في الارباح وتستغرق رحلة الرده ثلاثة أو أربعة أسابيع ( انظر غوص ) .

الردهان : اسرة كويتية .

مسجد ردهان :

مسجد في الفنطاس أسسه ردهان محمد موسى .

الرديفه : ( خَبْرَه )

تقع خبرة الرديفة جنوب المناقيش .

ردينا على طيريللى :

من الاقوال الكويتية يقال للاستنكاف مثلاً بعد أن يتفق اثنان أو أكثر على شيء بعد جدال نرى أحدهم يثير نقطة البداية في الحوار ، أو كالذي يأتي أعمالاً لا تليق به كان يأتيها وهو صغير ونحو ذلك يقال : « ردينا على طيريللى » ؟ أي هل نعود الى الوراء ؟

الردينيات :

موقع جنوب الكويت حدثت فيه معركة حربية مع ماجد الدويش سنة ١٨٩٢ .

رَزَّ :

نصب ، نحو رز المسمار أو الوند أو الخشبة أو العلم .

الرزيز :

نوع من التمر يصل من الاحساء ، والرزيز من أدوات الحياكة .

الرزايكه : العبد الرزاق :

من الأسر الكويتية ، انظر عبد الرزاق .

رَزَحَ :

انظر رجد .

رَزَل :

يقال هو انسان رزل، اشتهر بالرزالة أي الانانية والتذالة وحب الذات . عندما يسافر جماعة من الناس ويجمعون عند الأكل ويتحجى أحدهم يأكل طعامه في مكان قصي يقال انه رزل لأنه لا يشاركهم في مأكلهم ولا يذوقون أكله ، وورد قول : « أكل البخيل ما يذوقه جار ولا يشمه فار » !

## رزق : ابن رزق :

الشيخ أحمد بن رزق الأسعد من أشهر رجالات الجزيرة العربية في القرن التاسع عشر الميلادي اشتهر بالعلم والأدب الى جانب التجارة وامتلاك السفن ، ولد في الكويت سنة ( ١٧٢٥ ) اسس مسجد السوق الكبير سنة ( ١٢٠٩ هـ ١٧٩٤ م ) .  
الف عنه الشيخ عثمان بن سند الفيلجاوي كتاب أسماه « سبائك المسجد في حياة الشيخ أحمد نجل رزق الأسعد » .  
استقر بالبصرة سنة ١٨٠٤ وأسس مدينة أم قصر وتوفي في البصرة سنة ١٨٠٩ .

## رزه :

« رزة الباب » ركزة من الخشب أو عروة تثبت في الأرض لصد الباب أو لرفده أو لابقافه .

## رزوقي :

عبد الرزاق سيد رزوقي ، ولد سنة ١٩٠٠ عمل في السلك السياسي البريطاني ( حكومة الهند خلال الفترة ١٩٢٠ - ١٩٤٥ ) ثم أختير ممثلاً دائماً لمكتب الكويت في الأمم المتحدة في نيويورك برتبة سفير ١٩٦٢ ، ثم سفير في الأردن ٢٨ مايو ١٩٦٣ ، تقاعد ٢٣ يناير ١٩٦٨ .

## رزيك :

تصغير اسم عبد الرزاق .

## رس :

تعبير من الفاظ الشتائم يقصد به الموت ، حيث يقول الشاتم : « أظنا حسك وانقطع رسك » والرس هنا يعني الجسم .

## الرسالة :

جريدة اسبوعية سياسية اجتماعية كويتية، صدرت في ٦ ابريل ١٩٦١ ترأس تحريرها الاستاذ جاسم المبارك الجاسم .

## رسالة النفط :

مجلة شهرية اصدرتها شركة نفط الكويت المحدودة في فبراير ١٩٥٧ وتوقفت في يونيو ١٩٦١ ترأس تحريرها الاستاذ خالد خلف ثم محمود ابو غزاله ، وكانت تعنى بشئون النفط .

ابو رسلې :

من العائلات الكويتية :

احمد بن ناصر بورسلي : من أشهر نواخذة الكويت (١)

عبدالله بن ناصر بورسلي : نواخذة وأمير من أمراء الغوص (٢)

خليفه حسين بورسلي : نواخذة كويتي من نواخذة ساحل العدان .

جاسم محمد بورسلي : خريج اجتماع ١٩٥٩ فنصل كويتي في البصرة ثم وزيراً مفضلاً

وسفيراً في اليمن ٣١ اغسطس ١٩٦٩ .

راشد ابو رسلې : ام شارع في الكويت نسبة الى راشد

بورسلي من كبار الطواشين في الكويت ورد ذكره في

تاريخ الكويت من جملة المهاجرين الى البحرين في

قصة اوردها سيف الشمالان في كتابه .

فهد راشد بورسلي :

شاعر شعبي كويتي عاش حياة بائسة مترددا على

السجن بسبب الخمر وخلافات عائلية ذكرها في

اشعاره . ليس له ديوان مطبوع ، ولكن بعض اقاربه قام بجمع نماذج من اشعاره

الاجتماعية وقصائد تتعلق بمدح الشيوخ والوجهاء لاستدرا عطفهم ، مات سنة ١٩٥٤

كرمه الدولة وأسمت مدرسة باسمه تدعى « روضة فهد راشد بورسلي » تقع في منطقة الفيحاء

مسجد ابو رسلې :

مسجد أسسه سعد احو ناهض سنة ١٣٣٥ هـ ١٩١٦ م .

رسم : الرسم هو ما تأخذه الجمارك من رسومات .

والرسم هو حدود الأرض تقام من البراميل أو الحجارة أو المسامير ويقال : لارض

مرسمة أي محده . .

رسن :

الرسن سلسلة توضع حول رأس ورقبة الدابة .

رسوله من العقاقير الطبية، يعالج بها التهابات العين حيث تتخذ كالفطرة بعد تنقيتها بالماء .

(٢) انظر غوص .

(١) انظر نواخذة

رش :

رش الماء أو رش الأرض بالماء ، وبندقية رش هي البندقية التي تنثر طلقتها .

الرشا :

بلفظ القرويين يعني الحبل الغليظ، وفي أمثالهم جاء قول :  
« يا مكيط هاك رشاك » يقال هذا المثل لمن يترك عندك غرضاً ويؤذيك دون صبر بالمطالبة به ولو ان الوقت غير مناسب لذلك . والرشا كلمة عربية ومن مواقع النجوم خلال الفترة الواقعة بين ٩ - ٢١ من برج الثور الموافق من ٢٩ ابريل الى ١١ مايو ويعرف بعقدة الخيطين .

رشاد :

بذور حمراء صغيرة جداً تضيفها النخساء الى طعامها أو تلهمها لزيادة دمهاء، ويتخذ ورق الرشاد علفاً للحيوان ، ويصل طول نبت الرشاد الى حوالي ١٥ بوصة ولها زهور بيضاء .

رشادية :

( نيره رشادية ) ليرة عثمانية ذهبية ضربت في عهد السلطان محمد رشاد الخامس من سلاطين الاتراك .

رشاش :

ابريق له فوهة واسعة مسدودة ومثقبة كالذي يستعمله البستاني ، والرشاش سيارة ذات صهريج ( تنكر ) في مؤخرتها ماسورة مسدودة الاطراف ومثقبة من كل جانب تابعة للبلدية تقوم برش الشوارع بالماء لتلطيف الجو أو للحيلولة دون اثاره الأتربة .

رشايدة :

من قبائل الكويت موطنهم الدبدبة ، وتتفرع منهم عدة عشائر منها المهييزات ، العجارنة ، العونه ، الخلوية ، ذو صياد .

ساحة الرشايدة :

اسم اطلق على دوار ميدان وزارة الارشاد والأنباء حيث كان يقطن الرشايدة قبل ١٩٥٠ .

رشني :

نوع من الرز الشهير كان يجلب من ايران مزارعه في مدينة رشت من مدن فارس .

ابن رشد :

١ - حديقة في الفيحاء .

٢ - مدرسة ابن رشد ، مدرسة ابتدائية للبنين في الفيحاء .

٣ - شارع ابن رشد : شارع في حولي يمتد من شارع المغرب العربي الى شارع تونس ، نسبة الى الفيلسوف العربي ابو الوليد محمد بن احمد بن محمد بن رشد، ولد بقرطبة بالاندلس سنة ١١٢٦م كرمته الدولة الاسبانية واحتفل في قرطبة بازاحة الستار عن تمثال له في ٢٣ اكتوبر ١٩٦٧ مجليداً لخدمته للحضارة والانسانية ، ويعتبر ابن رشد من أعظم فلاسفة اوربا من العرب في العصور الوسطى، تولى شرح كتب أرسطو وتولى القضاء في قرطبة، ركز في معظم مؤلفاته على التوفيق بين الدين والعقل . اشتهر في عمقه في التحليل والشرح حتى اتهم بالزندقة والمروق وحوكم ونفي واحرقت كتبه الفلسفية لأنه قال بقدوم العالم ووحيد بين الدين والعقل أو وحدة العقل الفعال المشترك .

له مؤلفات كثيرة ترجم بعضها الى اللاتينية والعبرانية ، ومن مؤلفاته : تهافت التهافت ،

فصل المقال فيما بين الشريعة والحكمة والاتصال ،

بداية المجتهد ونهاية المعتقد ، تفسير ما بعد

الطبيعة ، تلخيص كتاب المقولات ، مناهج

الادلة في علم الاتصال ، كتاب الشعر والخطابة

رسالة المنطق ، جوامع كتب ارسطو طاليس ،

الطبيعات ، السماء والعالم ، الكون والفساد ،

الآثار العلوية ، النفس : الكليات في الطب ،

حركة الفلك ،

قال رينان (١) : لولا ابن رشد لما فهمت

ارسطو ، توفي ابن رشد في مراكش بالمغرب

١١ ديسمبر ١١٩٨ م .

الرشدان :

من الأسر الكويتية .

راشد الرشدان ، مؤسس مسجد الرشدان في الدسمة .

رشك :

(رشق ) الماء نثره ويقول المتضرر بالماء لا تَرشَق علينا ، وفي الاصطلاحات العسكرية

استعمل لفظ التراشق بالنار او رشق المتظاهرين للبوليس بالحجارة .

(١) كاتب فرنسي شهير عاش ١٨٢٣ - ١٨٩٢ .

رَشْمَةٌ :

اللجام يتخذ للخيل وبعض الدواب

رشود :

تصغير لاسم راشد ويقال أيضا رويشد .

الرشود :

و ( الرشودي ) من الأسر الكويتية .

صقر الرشود : من شهداء معركة الصريف توفي سنة ١٩٠١ في مارس .

رشوش :

خليط من الزعفران والهليل والقرنفل والورد المجفف والمحلب والصندل يسحق ويعجن بالماء، تطلي به المرأة شعر رأسها لتعطيه رائحة طيبة ثم تجمله ظفائر .



ابن رشيد : ( ال بن رشيد )

ينتسبون الى عرار بن سهوان ال ضيغم من الجعافرة  
وال الرشيد حكام حاييل او جبل شمر لم يكن لهم شأن  
يذكر قبل عام ١٨٣٥ عندما قام الامام فيصل بن عبدالله  
السعود سيد الجزيرة بتعيين أحد قواده حاكما على شمر  
واسمه عبدالله بن علي الرشيد مكافأة له على قمعه حركة  
قام بها مشاري بن خالد سنة ١٨٣٤ وبقي ابن رشيد  
حاكما على جبل شمر حتى وفاته في مايو ١٨٤٧ وكان  
قد استولى على حائل عام ١٨٣٨ وتولى حكم ال الرشيد  
وتحالفوا مع الاتراك لكي يكونوا أسيادا في شمر ومن  
حولها وطرردوا ال سعود من نجد وحاربوا الكويتيين

وقتلوهم وتعقبوا الأسرى في المساجد والبيوت وذبحوهم ذبح الأغنام، وخاصة في معركة  
الصريف التي حدثت في أيام عبد العزيز المتعب الرشيد، وهنا نذكر الحكام من ال بن رشيد  
حسب تسلسلهم ممن لهم علاقة بتاريخ الكويت :

محمد بن رشيد :

محمد عبدالله العلي الرشيد ، خامس الأمراء من ال الرشيد، قتل بندر ابن أخيه طلال  
العبدالله الرشيد الأمير الرابع سنة ١٨٦٩ واستولى على الامارة ثم استولى على الرياض

والقاصم سنة ١٨٩٠ واعلن نفسه أميراً على نجد وطرده امامها الشرعي عبد الرحمن الفيصل (١) الذي لجأ الى الكويت وكان لجز عبد الرحمن الفيصل سببا في عداء جديد بين ال الرشيد والكويتيين . وكان محمد بن رشيد قد قام بتجهيز حملة لغزو الكويت سنة ١٨٧٨ وفي طريقه أغار على بعض القبائل من البدو وعرب دار وقتلهم وسرق اموالهم واتجه الى مدينة الكويت ولكنه - وفي منتصف الطريق - علم من جواسيسه باستعداد الكويتيين وزحفهم نحوه وتراجع موليا الأدبار متذرعاً بالحجج الواهية ، وقال الشاعر حمود الناصر :



مرحوم يا من زارنا واستخارا (٢) وانكف (٣) وخاف السهم وأبدى الاعذارا  
توفي محمد بن رشيد (١٥ يناير ١٨٩٧).

عبد العزيز الرشيد :

عبد العزيز المتعب الرشيد، تولى امانة حائل بعد وفاة عمه (١٥ يناير ١٨٩٧) وكان اكبر سفاح عرفته الجزيرة العربية وكانت كل أيام حكمه حروب وقلاقل ، وثق تبعته للأتراك لكي يساندوه ضد ابن سعود وضد ابن صباح . وقرر ابن رشيد تجهيز حملة يقودها سلطان الدويش، فلما علم مبارك الصباح بتحالف الدويش عاجله

بحملة عسكرية بقيادة ابنه سالم المبارك وحمود الصباح حيث زحفوا على الدويش في الرخيمة في معركة عرفت بمعركة الرخيمة (٤) وغنم الكويتيون الحرب .

وكان ذلك في ٢٣ اكتوبر ١٩٠٠ ، وعلى اثرها قامت حرب أخرى بين ابن صباح وابن رشيد نفسه في معركة الصريف ١٧ مارس ١٩٠١ ( انظر الصريف ) وفي سبتمبر فكر ابن رشيد في اعادة الكرة ولكن الكويتيين استعدوا لذلك استعدادا كبيرا حيث حفروا خنادق حول المدينة وتراجع بعد ان قتل العزل من القاطنين في الصباحية وواره ونهب عشرة آلاف من ابلهم ثم أخذ مبارك الصباح بمد ابن سعود بالمال والسلاح والعتاد بعد ان اتجه ابن رشيد نحو ابن سعود ، وشاء القدر ان يقوم ابن رشيد بتفقد معسكراته ليلا ودخل في معسكر لابن سعود وشاهد حامل الراية السعودي وظن أنه حامل رايته المدعو ( الفريخ ) وانه حمل راية ابن سعود على سبيل الخداع وقال كلمته المشهورة والأخيرة مخاطبا حامل الراية « وش هالدبره يا الفريخ ؟ » وكانت لهجته الثمرية سببا في كشفه والقبض عليه وقتله شر قتله . قطع رأس ابن رشيد وطافوا به في جميع مدن نجد

(١) جد الملك الخالد فيصل (٢) تراجع (٣) امتنع (٤) انظر الرخيمة .

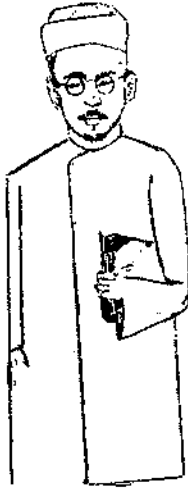

والكويت وجاء. قتله في روضة مهنا في معركة  
عرفت بمعركة البكيرية في ١٢ ابريل ١٩٠٤

وانتهى حكم ال الرشيد الذي دام حوالي ٧٠ عاما  
الرشيد : شارع الرشيد منطقة الدسمة .

الرشيد : ( مدرسة الرشيد الابتدائية للبنين ) .

مدرسة في منطقة الدسمة نسبة الى هرون الرشيد خامس  
الخلفاء العباسيين وحنيد المنصور ولد سنة ٧٦٣ تولى  
الحلافة سنة ٧٧٦م في عهده بلغت الحضارة العباسية  
اوج مجدها وعرف عصره بالعصر الذهبي توفي سنة  
٨٠٨م .

الرشيد :

عبد العزيز الرشيد

فخذ من الجواسم من الصمد ، من الظفير .

عبد العزيز الرشيد : ( يلفظ ارشيد )

عبد العزيز احمد الرشيد البداح ، مؤرخ الكويت الأول ، ولد سنة ١٨٨٣ من رجال  
الدين والأدب تولى ادارة المدرسة المباركية ١٩١٧ عضو مجلس الشورى ١٩٢١ ،  
الف أول كتاب لتاريخ الكويت سنة ١٩٢٥ ، افتتح له مدرسة خاصة ( اسمها المدرسة  
العامة ) بالاشتراك مع عبد الملك الصالح سنة ١٩٢٦ ، اصدر أول مجلة للكويت  
١٩٢٨ وله كتاب تحذير المسلمين من اتباع غير طريق المؤمنين . ( المحاوره الاصلاحية )  
( الدلائل البيئات في حكم تعلم اللغات ) مخطوطاته تحقيق الطلب في رد تحف العرب ،  
النصائح الكافية فيمن يتولى معاوية ، الهيئة والاسلام . . توفي في سنغافورة ٣ مارس ١٩٣٨ .

يعقوب الرشيد : ( ارشيد ) :

يعقوب عبد العزيز الرشيد ولد سنة ( ١٩٢٧ ) تولى ادارة المراسم بوزارة الخارجية ١٩٦٢  
حتى عام ١٩٦٤ حيث عين سفيرا بوزارة الخارجية ٦ ابريل ١٩٦٤ ثم سفيرا في الهند  
٢٩ يونيو ١٩٦٤ ثم سفيرا في الاردن ٢٦ مارس ١٩٦٨ ، اعاد اصدار مجلة الكويت  
١٩٥٠ وجدد طباعة تاريخ الكويت الذي الفه والده ، وله كتاب « الكويت في ميزان  
الحقيقة والتاريخ » في ١٩ اكتوبر ١٩٧٠ عين السيد يعقوب الرشيد سفيرا في باكستان .

محمد احمد الرشيد :

ولد ( ١٩٢٠ ) عضو مجلس الامة يناير ١٩٦٣ استقال ١٩٦٦ ، استقال ايضا عقب  
فوزه في انتخابات ٢٥ يناير ١٩٦٧ و ٢٣ يناير ١٩٧١ .

هذا دم ، الصمد  
من الجواسم  
الرشيد  
يعقوب الرشيد



عبد المحسن الرشيد :

عبد المحسن محمد الرشيد البدر ، اديب وشاعر كويتي ولد سنة ١٩٢٧ مدرس ١٩٤٣  
من رجال التربية .

مسجد ابن رشيد :

مسجد في منطقة النقرة .

عبدالله الدخيل الرشيد :

وكيل مساعد وزارة الكهرباء والماء لشئون المشاريع .

رَصَص :

« ضغظ على » نحو رص الاشياء بعضها على بعض .

رصاص : ( صب الرصاص ) :

الرصاص قطع ذات اشكال هندسية مثلثة او مربعة يتباع بالوزن لدى العطارين يزعمون  
انها مفيدة لعلاج الهذيان والقلق وضيق الصدر والحسد ، وطريقة استخدام الرصاص  
هي ان يغطى المصاب بمخيشة ! أو كنبل او چادر وهو مبوبز! ثم يحضر قدر به ماء بارد  
يوضع ذلك القدر فوق رأس المصاب ثم يوتى بالرصاص المذاب ويصب في الماء البارد  
ويحدث صوتا مفرقا، ثم تعاد الكرة مرتين او اكثر حسب كمية الرصاص الذي يجزأ  
عند العملية . وكلما قوي صوت فرقة الرصاص لعققد يجسامه الحسد والعين، وعندما  
ينتهي الرصاص يشعر المصاب بارتياح نفسي، لأن الرصاص يتخذ لعلاج البحران النفسي  
ثم يؤخذ الرصاص المستعمل بعيدا عن اعين الناس ويرمى في الزباله وبذا يكون المصاب  
قد تخلص من الشرور ويبدأ عهدا جديدا .

الرصة :

الربطة من الاشياء ، يقال رصة ورق او رصة كتب، اي كمية غير معلومة العدد.

رصيف : ( اسلكه )

الرصيف الشمالي، ميناء الاحمدي تأسس في نوفمبر ١٩٥٨ ، انظر الأحمدي .

رَصَصَ :

اي اوقع الشيء على الارض ، وفلان اخذ عدوه ثم رَصَصَه على الارض اي ضرب به  
الأرض .

رضا الناس چايد :

من الامثال الكويتية يقول انه من الصعوبة بمكان إرضا جميع الناس، چايد بمعنى صعب .

رضه :

الرضة هي ما يصيب الجسم او العظام من ضربة لا تؤدي الى كسر العظام او شق الجلد .

الرضوان :

اسرة كويتية .

رضيع :

الطفل قبل الفطام، وكذلك تقال لكل مولود يرضع من الحيوانات ، والرضيع اسم يعرف به ابن الناقة قبل الفطام .

رَضِيف :

مرتبة بحرية تطلق على خادِم في السفينة، وهو عادة غلام دون الخامسة عشرة، يُخدم في السفينة ويساعد السيّوب ويعد نفسه لكي يصبح غواصاً في المستقبل، وله سهم واحد من اسهم الغوص ، الرضيف اصلها « رديف » اي مساعد ومعاضد .

رطرط :

صفة تطلق على مترهل الجسم مع طول القامة، وهي من الالفاظ القديمة كانت تطلق على احدهم .

رطل :

عيار انجليزي يعرف بالباون الانجليزي او الليرة ، ويساوي ١٦ اونزا او اربعين توله ، وبعادل ٤٥٣ غراما ، وكل خمسة ارطال كان يسمى وقية وهو وزن استعمل في الكويت ١٩٣٦/١١/١ ثم استبدل بالكيلو غرام ابتداء من ١ يناير ١٩٦٤ رطل كلمة عربية بمعنى ثقل او راز ورطل الشيء اي جس نبضه ورازه .

الرطينة :

لغة الاعاجم .



رَعَادَه :

نوع من الاسماك من فصيلة اللخمة من يلمسها يحس بصدمة كهربائية يتردد منها وهي طريقها في التخلص من اعدائها .

رُعَاف :

الرعاف هو سيولة الدماء من الأنف ، ويقال للأنف انه مرعف وهي لفظة عربية .

رعدة :

رعدة ، وارتعد اي ارتعش من البرد او الخوف ، ويقول الاولاد في لعبة لهم ، وصلنا البيت لو بعد ؟ ويرد عليه الثاني : بعد اشوية وارتعد . . .

رعص :

انظر رص

رعيص : ( إرْعِصْ إرْعِصْ بالدبس )

من لعب الاطفال حيث يصطف جماعة منهم في احدى الزوايا ويضغط بعضهم بعضا وعندما يعجز احدهم عن مواصلة الضغط ينسحب مهزوما وهكذا حتى يبقى اثنان والفائز منهما هو من يبقى له المكان بلا منازع

رعوي :

حوض يصنعه البدو من جلد الجمل لحفظ الماء .

الرغيب :

اسرة كويتية : حمود بن صالح الرغيب : من شهداء حرب الجبراء اكتوبر ١٩٢٠

رغيدة :

اكلة كويتية قديمة .

رف :

رفت العين . عندما ترف العين تلقائيا يزعمون ان هناك خير سار او ان صديقاً عزيزاً سيصل او سيؤرثهم ، وبعضهم يقول انه سوف يحصل على فلوس ! وبعض الناس يصنف رفة العين الى يمين وشمال . فان كان رف العين مصدره العين اليمنى كان خيراً وان كانت العين اليسرى فان احد الاعداء او الحساد يتحدث بمالا يليق ! !

الرفاعي :

من الأسر العربية المنتشرة في الكويت والعراق وسوريا ومصر والبحرين والمغرب العربي والرفاعي لقب عائلي. ولقب ديني ينتمي الى مذهب الرفاعية من مذاهب المتصوفين .

سيد رجب الرفاعي :

سيد رجب السيد عبدالله الرفاعي ولد ١٩٠٨ اديب كويتي تولى ادارة النادي الأدبي سنة ( ١٩٤٢ ) . واصبح سفيرا للدولة الكويت في تونس ٢٤ يونيو ١٩٦٢ حتى ١٩٦٦

يوسف السيد هاشم احمد الرفاعي :

ولد ١٩٣٢ عضو مجلس الامة نائبا عن المنطقة الاولى عام ١٩٦٣ و ١٩٦٧ و ١٩٧١  
تولى وزارة الدولة و رئاسة البلدية ووزارة البريد والبرق والهاتف ١٣ مارس ١٩٦٤  
حتى ١ فبراير ١٩٧١ .

شارع الرفاعي : من شوارع الدسمة .

محمد يوسف الرفاعي :

ولد ١٩٢٩ اول قاضي حقوق كويتي عين وكيلا للمحكمة الكلية ٢٢ فبراير ١٩٦٥ ثم  
مستشارا للمحكمة الاستئناف العليا ٢٠ يناير ١٩٦٩ .

مساعد الرفاعي :

السيد مساعد عبدالله الرفاعي ، شاعر كويتي ولد ١٨٨٣ وتوفي ٦ مارس ١٩٣٦

عبد المحسن السيد احمد الرفاعي :

شاعر شعبي ولد ١٩٢٢ له ديوان مطبوع اسمه (ديوان الرفاعي المتنوع) و (من الايام)

عبدالله سيد رجب الرفاعي :

وكيل وزارة الدفاع ١٩٦٢ - ١٩٦٤ .

رفس :

الرفس-كما هو معروف - هو الركل بالقدم . جاء في الامثال : « مداح نفسه يبي له رفسة »

رفعة :

من شباك صيد الاسماك ، تنصب على شكل حائط  
له اربعة جدران وباب وسط الجانب المواجه  
للساحل يمتد منه حبل طويل خارج الشبكة متصلا  
بالحائط المواجه للبحر يمر عبر الباب ثم تأتي الاسماك  
ويعترض لها ذلك الحبل الخارجي فتسير بمحاذاته  
حيث يوصلها الى داخل الشبكة ذات الفتحات سعة  
٥ سم . تقام الشبكة لصيد انواع معينة من الاسماك  
وخاصة الصبور والحف والتوبيي .

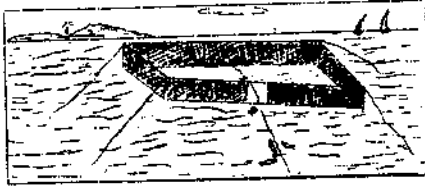

الرفعة

رقل :

انظر ارقل .

رَفِي :

الرَفِي هو تصليح الثقب في السجادة أو العباءة أو الثوب .

رَفِيج :

رَفِيج ، صديق ، الجمع رَفِيجان ، والرَفِيج عند البدو يسمى - أيضاً - خويّ والرَفِيعاء «إخوياء» ويقول القرويون رَفِيج ورفِيجان ، جاء في الامثال : «الرَفِيج قبل الطرِيج» و«الرَفِيج عند النُضِيج»<sup>(٢)</sup> .

الرق :

تجارة العبيد ، منعت في الكويت سنة ١٩٢٤ .

الرقعة :

هي ما ترقع به الأشياء كالفتحات والثقوب ونحوها .

الرقعة :

(الرَّكْمَة) ، موحرة نُسْفنة، كموحرة البغلة والسبيوك .

الرقعي :

(الرَّقْعِي) ، بشر في الاراضي الغربية ضمت الى المملكة العربية السعودية بموجب اتفاقية الحدود ١٩٢٢ ، حدثت فيها معركة بين الكويتيين وجماعة من المغيرين على اطراف الكويت بتاريخ ٢٧ يناير ١٩٢٨ عرفت «بمعركة الرقعي» استشهد فيها الشيخ علي السالم الصباح الذي طارد الأعداء المغيرين حتى غرزت سيارته في الرمل وارتد عليه الأعداء وقتلوه .

ام عمارة الرقعي :

حيرة في الاراضي الغربية في سهل الدبدبة تقع على بعد ١٢٠ كيلومترا عن العاصمة على طريق الرقعي .

الرَّقْم :

(رَقْم) - من أعشاب الربيع، تظهر في الصحراء، وهي عشبة منبسطة ذات قرون طويلة وزهور بنفسجية .

الرقم :

اسرة كويتية ناصر الرقم ، انظر «المعيلي» .

(٢) الضيق

(١) الضريق

## الرقعة :

(الركة) ، مكان في البحر غير عميق ، اذا انحسرت عنه المياه ظهر الطين أو كاد .

رقعة عبدالله :

(مرقة عبدالله) ، تقع على الحدود العراقية الشرقية البحرية .

## معركة الرقعة :

معركة حدثت بين الكويتيين وبنو كعب حكام عربستان في اواخر مايو ١٧٨٣ عرفت بمعركة الرقعة ، لأن سفن بني كعب الكبيرة لم تتمكن من عبور الرقعة - الواقعة بين جزيرتي فيلكا وبوبيان - في حالة الجزر ، وسيطر الكويتيون على ساحة المعركة بسبب صغر سفنهم التي لم تؤثر فيها حالة الرقعة ، وسبب هذه المعركة ان الشيخ بركات بن عثمان بن سلطان أمير بني كعب<sup>(١)</sup> طلب من الشيخ عبدالله الصباح حاكم الكويت ان يقبل بزواج ابنته مريم من احد ابنائهم ، ولكن الشيخ عبدالله رفض ذلك ، وكذلك ابنه الشيخ جابر اخو مريم<sup>(٢)</sup> . واعتبر الشيخ بركات هذا الرفض اهانة له وجهز حملة لم يعد من افرادها الا من نجا باعجوبة ، وحاول الشيخ بركات تجهيز حملة اخرى ولكن شعبه قابل تلك المحاولة أو الفكرة بالرفض ، وانهم مستعدون للقتال في سبيل وطنهم وليس في سبيل زواج ابن الشيخ ، وتمحض عصيانهم عن قتل الشيخ بركات بعد اسبوع من الهزيمة حيث قتل يوم ٩ يونيو ١٧٨٣ .

قال الشاعر محمد الفايز :

هيات يهبط في الضفاف تثار  
ولكل فجر موقسد لضيائسه  
أو أن يدنس ارضنا استعمار  
ولكل ليل ثعلب ووجار  
والمعتدون هم الضعاف عزائما  
في ملتقى الجمعين والأشرار

## الرقعة

ضاحية سكنية جديدة تقع الى الغرب من قرية ابو حليفة

## رقيب :

رتبة عسكرية يحملها صف الضباط ، شارتها ثلاث اشربة على شكل (٧)

## رقيب اول :

رتبة عسكرية يحملها صف الضباط على ساعده شارتها ثلاث اشربة على شكل (٧) وفوقهما تاج كان حاملها يعرف باسم رقيب .

(١) حكم سنة ١٧٧٠ حتى ١٧٨٣ .

(٢) انظر اخو مريم

رقية :

(زغبة) من الامماء النسائية ، وحول رقية تدور اهزوجة تقول : « غلبناهم باللوه ، على الشدة يا للوه ، عقرب وحية يا للوه . تقررص ابنته يا للوه ، اسمها ارقية يا للوه » ويردد هذه الاهزوجة فريقين ، فريق يقول كلمة والفريق الثاني يقول « يا للوه » وذلك عقب انتصارهم على غرماهم في اللعب .

رقية :

اسم مدرسة ابتدائية للبنات في منطفة العمربة .

رگا :

ارتقى ، يقال رگا الشجرة او السلم . من الفاظ البدو والقرويين .

رگاد :

رقاد ، نوم .

رگآ :

رقاق ، رقيق .

خبز رگآ :

خبز رقاق ، رقيق جداً ، وكذلك عجينه رخوة ، تفرش فوق « التاوة » بواسطة اليد ، ثم تنزع بالسكين ونحوها بعد ان تنضج ، وتسمى خبزة بلبل انظر بلبل .

رگامه :

جلدة تقطع من كفل الحروف تتخذ للطبول الصغيرة أو للندبك والمرواس .

رگب :

رغب ، مرض يصيب رقاب الدواب ويلويها .

رگراآ :

رراق ، أو ررگاآ ، يقال ذلك لبقايا الماء في البركة أو البرميل والأزبار .

رگروگا :

عشبة ذات أوراق رمادية،سيقانها خشبية ذات براعم كثيرة،وزهور صفراء تظهر في الربيع ترعاها الابل .

رگع :

دقنكو رگع الباب اي خضه بعنف ، وفلان قلبه يرگع اي يدق من الخوف .

رگل :

اختص ، الضرس يرگل اي يتخلخل ، غير ثابت ، المسمار يرگل والوند يرگل والسكين ترگل ، ونحو ذلك ، جاء في الامثال : «سكين إصلبة ترگل ونقص » انظر هذا المثل .

رگلة :

لعبة الرگلة ، تسمى لعبة الرگلة أو الأرگل ، وهي ان يقوم احد اللاعبين بوضع بعض النقود في يديه ويكور بداة ويخضهما ليختلط وضع النقود ثم يسأل : « چاب لوکتب » والچاب هو الصورة على القطعة النقدية ، والکتب هو الوجه الثاني في القطعة . فإذا كان الجواب « چاب » فيعنى ان الوجه الذي سيظهر بعد رفع احدى اليدين سيكون صورة اذا كانت قطعة واحدة أو ان الأكثرية ستكون قطع نقد تحمل الصورة اذا تعددت القطع النقدية ، واذا وافق ذلك حسب التخمين كان صاحبه هو الفائز . .

الرگلة :

طريق كثيرة الحفر والتعرجات لا ترتاح المركبة في السير عليها .

رگم :

نبات ، انظر ( الرقم ) .

رگمی :

جمع رقيصة

الرگمی :

نوع من الصابون تدخل في صناعته زيت الزيتون ، يعرف بالصابون النابلسي .

الرگمی :

البطيخ الصبي ذو القشرة الخضراء ، جاء في الالغاز حول الرگمی هذا القول : « قبة خضراء بداخلها عبيد ، الفقل قفل الله والمفتاح حديد » والمقصود بالعبيد الحبوب البذور السوداء ، والمفتاح حديد اي السكين .

ابو رگيية :

( ابو رقيبة ) طفارة تطلق على احدهم كانت له رقيبة عوجاء، ثم اخذت هذه الطفارة تقال للمخبولين ونحوهم .

ابو رگيية : جبل ابو رقيية

مكان مرتفع في جبل الزور ، قيل ان التسمية من المراقبة وان جبل ابو رقيية كان موقع يترقب منه الاعداء .



رَكْبِي :

طائر الخفاف ، ( السنونو) جمعه ركبعية ، يظهر في اوائل الربيع وأواخر الصيف يعيش في اللواوين وخاصة في المساجد ويكثر ظهور الرقعية عند الغروب ولها زقزقة جميلة تشبه الصغير قيل انه يسبح بحمد ربه ، يخدر الكويتيون من قتله ويزعمون انه من ضيور النجى ، وقيل ان من يقتله لا بد وان يموت احد افراد أسرته سريعا .  
والرقيعي طائر اسود ضعيف وريش بطنه ابيض ، لا يوكل وجاء في الالغاز حول الرقيعي : « بطنه شحم وظهره فحم . ذيله مقص وين ما قعد رقص » .

رَكَة :

قنص هرمي الشكل يصنع من جريد النخل ، يوضع فيه الرطب والعنب ونحوهما .

ام الركبان :

« بحرة ام الركبان » بحرة في منطقة ظهر العدان .

الرُكْبَة :

من مغاصات اللؤلؤ في ساحل بر العدان . يقع بين راس برد حليج والخنفيج .

رَكَتْ :

ركت الدجاجة على بيضها اي احتضنته ليفقس . ويقال الدجاجة راكة اي متوقفة عن عن انتاج البيض .

رَكَد :

من الركود اي الهدوء ، الماء راكد . وفلان انسان راكد .

رِكْس :

يقال ركس المركب في البحر اي غرق ، اصلها ركز ، جاء في الالغاز : « طاسه على طاسه في البحر ركاسة » لغز في الشمس ، واصلها رقاصة . .

رَكِيَّة :

( انظر رجيّة )

رماحية :

نوع من الغزلان ، تسمية بدوية .

## رمادان :

(رميدان) ، منطقة في جنوب المرقاب بالقرب من السور المزال بنيت منازلها من الطين والرماد المجروف منه الجص . تقع المنطقة ما بين مسجد علي العبد الوهاب حتى مسجد الحمد .

## ابو رمانة :

نوع من قفول الابواب من نوع الكيلون ، والتسمية اشارة الى مقبض القفل وهو من النحاس الاصفر مكور الشكل كان يستعمل بكثرة للأبواب وله مقبضين احدهما في الداخل والآخر في الخارج .

## رمامين :

كُوْر صغيرة من الزجاج اللماع بحجم التفاح ذات الوان مختلفة لكل واحدة عروة يمر منهما خيط او خشبة يعلق في اعلى النوافذ او الرواشن من الداخل وخاصة في ايام الزواج ويحرك الهوى هذه الرمامين وتعطي بريقاً جميلاً مع الضوء .

## رمانتي :

«رمانتي شققتها ، لقفتها ، فيها سحر فيهبو بحر فيها عيون  
تبشجر » لغز في المرأة .

## رمانتي :

من طيور الربيع الجميلة ريش رأسه ازرق فاتح وظهره بني وبطنه ابيض .



## الرّمادي

حيوان بحري اسود اللون صغير الحجم كروي الشكل تحيط به اشواك مستطيلة تؤذي من يطأ عليها ، وقيل ان الرمادي يقذف بأشواكه كالأسهم يصيب بها اعداءه كما يفعل النيص ، ويزعمون ان من تصيبه سهام الرماي يصاب بالشلل الا اذا استدرك المصاب الأمر وحك موضع الاصابة بشعر رأسه يبرأ في الحال ، انني اتساءل كيف يحك الانسان ظهره بشعر رأسه أو أحمص قدمه ، الا ان يقطع شعيرات من رأسه ليحك فيها .وهنا اورد النص الذي ذكره المؤرخ عبد العزيز الرشيد في الصفحة التاسعة والخمسين من الجزء الاول حول الرماي « له شوك غليظ ، من الغريب انه إذا اصاب احدا بشوكه فحك المضروب الموضع بشعر رأسه سكن الألم »

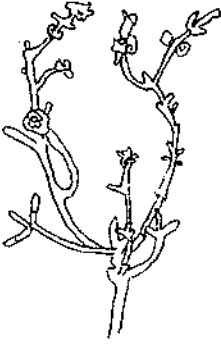

رَمَث :

نوع من شجيرات الحمض يصل عنق الشجيرة الى ثلاثة اقدام جذعها خشبي ولها اوراق رمادية اللون ابرية مركبة ذات زهور وردية فاتحة مستديرة الشكل ونوع آخر من زهورها بين الازرق والاخضر، وشجر الرمث جيد لرعي الابل وعندما يجف يتخذ قودا تكثر شجيرات الرمث في الديدبة واللباح وبعض المناطق الجنوبية الساحلية وتظهر في اواخر الربيع وتجف في اواخر الخريف .

رَمَح :

الرمح هي طريقة الحيوان عندما يرفس باحدى رجليه الخلفيتين ويقال انه يرمح أو يرامح عند الاستمرار .

رمح :

كما هو معروف واحد من الرماح .

ابو رمح :

مرض يصيب الماشية ويقال طگه ابو رمح اي اصابه ، وهي ان يسعل الحيوان سعلا شديدا ثم يموت ، ولكي تسلم باقي الحيوانات من هذا المرض يعتقدون ان الحل الوقائي هو ان تؤخذ رئة الحيوان الميت ويقطع منها قطعة توضع في شق يستحدث في اذان الحيوانات السليمة حيث تقها شر الاصابة .

الرمح على اول ركزه :

من الامثال الكويتية ، عندما تركز الرمح بقوة في الارض يثبت من ضربة واحدة قوية اذا سمحت الارض بذلك - لكن اذا تعددت الضربات فسدت الارض ورحت تبحث عن مواقع اخرى لركز الرمح او ان الرمح نفسه تفسد قاعدته .  
يقال هذا المثل لمن يعطيك كلمة وعد ثم يتراجع أو تسأله سؤالا فيجيب ثم لا يلبث ان يغير من اجابته ويعكسها وتقول له : « خلاص الرمح على اول ركزة » . اي ان الكلمة العفوية التي بدرت منك في البداية هي الجواب الحقيقي والثانية مصطنعة او غير حقيقية .

الرمحي :

من العباب الاولاد .

## رَمَخٌ :

تلفظ (إرْمَخٌ) بلح فاسد يكون في بداية ظهور البلح على شكل رطوبة خضراء او خضراء وسوداء بسبب ضربة الشمس او ان بعضهم يدفنه في الرمل ليوم او بعض يوم ثم يفسد .



رمرام : ويسمى (هتيم) :

شجيرة ذات أوراق خشنة سيفانها خشبية وزهورها بيضاء تظهر في الربيع تعرف بشجرة الورل أو الحيايا ، لأن الثعابين تأوى اليها ويترصد لها الورل ليأكلها . واعتقد انها شجرة الدباب التي جاء في الامثال : اترك الدباب وشجرته . وشجرة الرمام تنبت بالقرب من السواحل وخاصة في سفوح مرتفعات الزور ، يتخذها البدو لعلاج بعض الأمراض حيث تغلى مع الجعدة وتشرب لعلاج الغش ، كما يتخذها البدو لعلاج لدغ الثعابين حيث تجفف الأوراق ثم نسحق ويضاف اليها الماء الحار وتشرب كالتشاي ، ويذكر البدو ان (الورل) الذي يصارع الثعابين ويأكلها يسارع إلى شجرة الرمام ويذك جسمه فيها وذلك علاج فطري يلجأ اليه الورل لعلاج موضع الاصابة وقد لاحظ البدو ذلك التنصرف وادركوا السر . واعتاد البدو ان يتمضمضوا بالرمرام لتطهير الفم من الروائح والجراثيم .

## رمضان :

الشهر التاسع من الشهور العربية سمي برمضان لأنه واقع في أحر الشهور وكانت الأرض رمضة عند تسمية الشهور العربية ، فيه أنزل القرآن وكان الكوييتون يحتفلون بشهر رمضان احتفالاً كبيراً يحيون ليله ويصومون نهاره ، وفي كل يوم خميس يوزعون الطعام على الفقراء لأنه يصادف ليلة الجمعة وتسمى ليلة النافلة .

ولرمضان أكلات خاصة مثل الهريس والتشريب والجريش ، وعقب العشاء يأكلون المحلية أو الماغوطة والزلايا واللقيات والغريبة والجوامع ، ويقرأون القرآن ويتباهون بعدد الختمات التي أموها خلال رمضان بعضهم يختم القرآن ست أو سبع مرات وبعضهم يتفرغ لقراءة القرآن الكريم ويختم في كل يومين ختمة أي يقرأ القرآن خمسة عشر مرة في الشهر ، ويحيون ليله بالصلاة وهي صلاة التراويح والقيام ، وتصلي النساء في المساجد ليلاً وتتل الخطب والمواعظ الدينية في المساجد بعد صلاة العصر ، وفي المساجد يقدم طعام الافطار للفقراء الذين لا معارف لهم ، أما باقي الفقراء ومتوسطي الحال

يفطرون ويتعشون في احدى دواوين الحلي ويتزاور الاصدقاء والاقارب بعد العشاء وقد يفطرون في بيت واحد وفي ليالي رمضان عند السحور يقوم ابو طيلة بايقاض النائمين للسحور كل ليلة ويظهر ابو طيلة في اواخر رمضان في النهار ليودع الناس ( انظر ابو طيلة ) وفي منتصف رمضان تكون ليلة القرقيعان وهي خاصة بالاولاد والبنات يطوفون حول البيوت للحصول على المكسرات ( انظر گرگيغان ) .

وعند الغروب يحتفل الاولاد يوميا بانطلاقه مدفع الافطار وتعرف بالواردة ويتجمعون بالقرب من مكان المدفع منذ العصر وما يكاد ينطلق المدفع حتى يأخذون بالنهليل والزغاريد ( انظر واردة ) وتعطل الدولة مشاريعها واجتماعاتها الى ما بعد رمضان وكذلك الراغبون في الزواج يؤجلون زواجهم الى ما بعد رمضان ولا يجذون الزواج في رمضان لتضارب مراسم الزواج مع اوقات رمضان ولا يتزوجون اطلاقا في ذلك الشهر . وفي ليالي رمضان تفتح الاسواق وتفتح الدكاكين التي لم تكن تفتح بعد الغروب ، والكل يصوم رمضان حتى الاطفال الذين في السابعة او الثامنة ويتباهى الاطفال بصيامهم ولكي يؤكد الواحد منهم للآخر انه صائم يدلج لسانه فان كان ابيض فهذا يعني انه صائم ! وان كان احمر فهو فاطر اما بعض الاولاد فهم يتسحرون فقط ! ! والفاطر يطلق عليه لقب « كلب رمضان » ، والذي يفطر في شهر رمضان يقولون انه ما يتهنى بعيشته ويأكل وكأنه يأكل الطين او التراب وعندما ينتهي رمضان ويفطر الناس يحوم حول الصائمين وهم يفطرون وكأنه غريب عن تقاليدهم وعندما ينتهي رمضان لا تسأل عن حسرته وندمه لأنه لم يصم ، وصيام شهر رمضان عند الكويتيين بصرف النظر عن كونه واجبا دينيا مفروضا على كل مسلم ومسلمة الا انه بالاضافة الى ذلك اصبح تقليدا محببا عند الكويتيين ويفتخر الكويتي بصيامه لأنه كويتي علاوة على اسلامه . والدليل على هذا ان الكثيرين في الوقت الحاضر لا يصلون ولكنهم عندما يأتي شهر رمضان يصومونه ، وان كان بعض السفهاء يفتخر بأنه لا يصلي الا انه لا يفتخر بأنه فاطر ( نرجو من الله الهداية الى سواء السبيل ) .

## الرمضان .

بطن من الزبيريين بني الزبير العوام من بني اسد بن عبد العزى من قريش العدنانية .

(١) و (٢) انظر هذه المسيمات .

الرمضان :

من اسماء الأسر الكويتية .

جلب رمضان :

انظر جلب .

ام الرمم :

سهل في شمال مرتفعات الزور شرق اللياح على بعد احدى عشرة كيلومتراً شمال شرق الجهراء، وقعت فيه حادثة اعتداء من قبل ابن تغير الذي هجم على القاطنين هناك وسرقهم وقتل بعضهم ، انظر « شكير » .

رمة :

يقال داس برمته ، من الفاظ السباب والوعيد عندما يتلفظ بها احد الاولاد فانه يعني انه سيضرب خصمه ويطأ عليه ويهينه ، والرمة هي الكرامة والشرف .

وادي الرمة :

( وادي بطن الرمة ) وادي يحاذي الحدود الغربية كان موطناً لبني عبس في الماضي القديم والى الشرق منه كانت تقطن قبيلة بنو أسد ( انظر البطين ) .

الرميشية :

منطقة سكنية جنوب السالمية قبل انها كانت منبتاً للرمث في زمن مضى ، وهي اليوم منطقة عامرة أهلة بالسكان والمدارس والمساجد تبلغ مساحتها حوالي 5/5 كيلومترات مربعة . عدد سكانها 21626 سنة 1970 وفيها ثانوية للبنين .

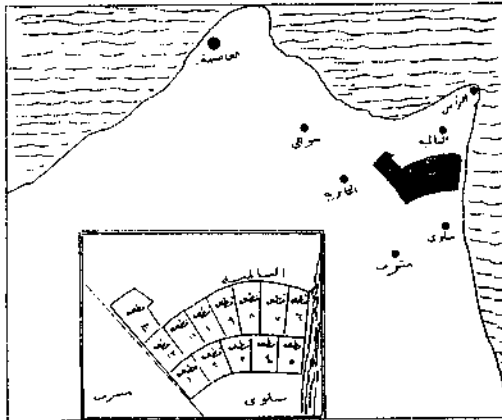

الرميح :

من الأسر الكويتية

محمد منصور الرميح : سفير المملكة العربية السعودية في الكويت خلال الفترة الواقعة ما بين ٢٨ يناير ١٩٦٤ عندما قدم اوراق اعتماده حتى ( ٣ ابريل ١٩٦٨ ) .

الرميحين :

بطن من المسعيد من عشيرة المغيرة من الشامره القحطانية .

الرميحين :

تصغير رمضان ، اسم لأسرة كويتية .

الرميلة :

منطقة في شمال المرقاب كانت مأوى للفساد ودور البغاء ثم ظهرت حيث اخترقها الشارع الهلالي ١٩٥٦ من الشرق الى الغرب وشارع عبدالله المبارك من الشمال الى الجنوب وكانت تقع بين مبنى وزارة الارشاد والانباء الحالي حتى مسجد شمالان ذو المأذنتين .

والرميلة تصغير رمل حيث كان الموقع قبل بنائه ممرا للسيل ويخلف الرمال على نحو « البحرة » .



رُنْجَف :

الرُنْجَفَة هي الضرب المتواصل بطريقة الرفس وهي من الرُجف .

رُنْد :

نوع من النبات البري يشبه اوراق الكافور له رائحة طيبة .

رندة :

مسمار خاص يحفر به الذهب ، والرندة هي المسحقة من ادوات التجار تصقل الخشب .

الرندي :

من الأسر الكويتية

فرقة الرندي :

فرقة من الفرق الشعبية تقدم اغاني العرضة نسبة الى صاحبها عبد العزيز سليمان الرندي .

رُنْكَون :

نوع من الرز السيامي يصل من رانجون عاصمة تايلند (سيام) .

روآسي :

طريقة من طرق الغوص، وهي ان يقفز الغيصة الى قعر الماء على رأسه دون ان يستخدم «الجددا» - جبل السيب - او اي ثقل وذلك في بحر عمقه بين الباعين والباعين ويقطف المحار ويكر راجعا .

رَوَاكُ :

( رواق ) الجمع رواكات ، وهي اعمدة جانبية تحيط بالخيمة .

ابو رواكُ :

نوع من الحشائش يرتفع حوالي شبر واحد ، ينفرش على الارض الزهور بيضاء ووردية فاتحة .

رَوْب :

لبن غليظ جداً يضاف اليه الماء وشرب لبناً و يؤخذ قليل منه لكي يروب اللبن الجديد ويستوي و يصنع منه الاقط .

روح اللومي :

انظر لومي .

رَوْد :

راكب جمل او حصان يتقدم الركب وقد يكون اكثر من رائد يتقدمون الحملة للدلالة على الطريق والوقوف على امته . والرود جمع رائد .

رَوَز :

من احجام التيل وهي تيلة ثقيلة وكبيرة . روز من راز .

روزنامه :

تقويم ، او نتيجة لايام . اللفظة فارسية (روزنامه) تعني اسماء الايام .

ام الروس :

تل له ثلاثة رؤوس وقاعدته على شكل مثلث ويقع على بعد ٢٤ كيلومتراً جنوب غرب الجبراء شمال جبجد .

خبرة ام الروس :

خبرة في خد السادة تتجمع فيها المياه المنحدرة من تل ام الروس .



(رومانو روسيتي) سفير إيطاليا في الكويت قدم أوراق اعتماده في ٣٠ نوفمبر ١٩٦٩

رَوْشَنَة :

رف مربع الشكل تقريبا يخفر في جدار الغرفة عمقه في داخل الجدار حوالي ثمان بوصات وارتفاعه حوالي ٢ قدم وعرضه قدمين أو نحو ذلك توضع به الحوائج والاشيب الصغيرة التي تنسج لها الروشنه . والروشنه لفظه عربية « روزنه » تقال للكبد أو روف يتخذ في الجدار .

الروضان :

بطن من الشعلان من المرعص من الجمعان من الروله من عنزة .

الروضان :

اسرة كويتية من الرشيدة .

الروضان :

عائلة كويتية من الحضرة .

روضان حمود الروضان من شهداء معركة الصريف استشهد في مارس ١٩٠١

عبدالله مشاري الروضان ولد ١٩١٠ نوحذا طواش عضو مجلس الامة يناير ١٩٦٣

وفي مارس ١٩٦٤ أصبح وزيرا للشئون الاجتماعية وزير الاوقاف ١٩٦٥ - ١٩٧١

خالد مشاري الروضان عضو مجلس البلدية ١٧ يونيو ١٩٦٤ و ١٩٦٦

يوسف مشاري الروضان مختار المطبة ٣ يوليو ١٩٦٦ .

مشاري الروضان : مؤسس مسجد الروضان في الفحيحيل توي ١٤ فبراير ١٩٦٧ .

الروضتين :

شارع الروضتين، شارع في كيفان .

الروضتين :

منطقة شسان الأراضي الكويتية وهما روضتان صالحتان للرعي، الروضة الشمالية والروضة الجنوبية ، تبعد الشمالية ٩٤ كيلومترا وتبعد الجنوبية ٨٨ كيلومترا عن العاصمة ولكنهما يعرفان حاليا بالروضتين على اعتبار انهما ارض واحدة ظهر فيها النفط في سبتمبر ١٩٥٤ وبدأ الانتاج الفعلي في يونيو سنة ١٩٦٠ وصدر الى الخارج سنة ١٩٦١ اكتشفت فيها المياه العذبة ٢٥ ابريل ١٩٦١ عندما كانت وزارة الكهرباء تقوم -- صدفة -- بخفر بئر للنساء لتزويد المقاتل الذي كان يقوم بإنشاء طريق البصرة وكانت رمية من غير رام وقد مدت انابيب المياه العذبة من الروضتين الى مدينة الكويت وضواحيها حيث وصل

في ١٩ سبتمبر ١٩٦٢ يبلغ طول حقل الماء ١٢ كيلومتراً من الشمال/الجنوب وعرضه ما بين ٤ - ٥ كيلومترات .

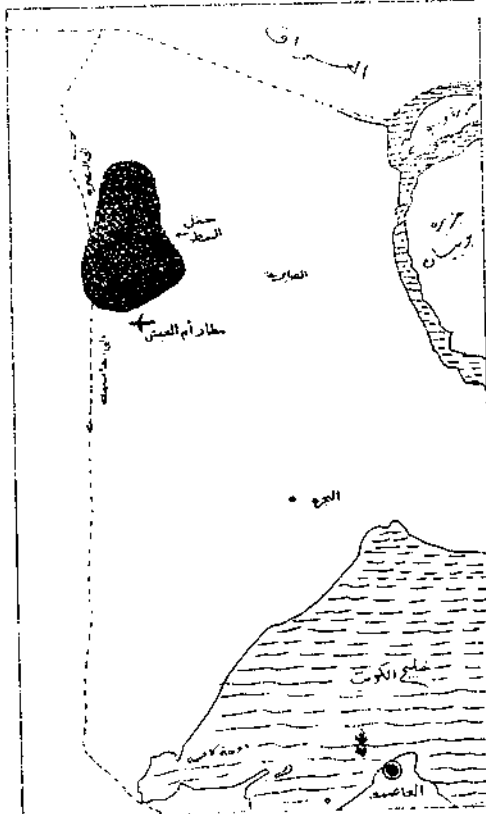

الروضة : منطقة سكنية عمرت سنة ١٩٦٩ تعرف اليوم باسم ضاحية عبدالله السالم

الروضة : اسم جديد اطلق سنة ١٩٧٠ على منطقة العدلية الشرقية .

روضة : (مدرسة)

الجمع رياض يدهي رياض للأطفال استحدثت اول روضة للأطفال في الكويت عام ١٩٥٤ .

الروضة : منخفض صالح للرعي .

الروضة : (شعر)

نوع من الاشعار يكون بيتين من الشعر او اربعة اشطر ذات بداية وقافية واحدة كأن

ينتهي الشطر الاول بحرف مماثل للحرف الذي في بدايته وكذا في بداية الشطر الثاني ونهايته وكذلك البيت الثاني وعندما يعني هذا النوع من الشعر بواسطة الربابة يقال له (مربوع) .

روط :



سلة تصنع من اغصان العنب تجلب من الحساء والقطيف ولها غطاء كانت تتخذ لحفظ الملابس وتضعها المرأة فوق الصندوق المييت . وكانت سلال الروط لا يخلو منها منزل حيث تعتبر الصندوق المييت من لوازم العروس .

الروگا :

فرع من قبيلة عتيبة يتفرع منه عدة افخاذ (١) .

رول :

(رولة) شجيرة من فصيلة الحمضرت تنبت في البطين غرب الكويت، وتتخلف عن شجيرة الحمضرت بكونها منبسطة على الارض ذات اوراق رمجية خضراء غامقة مالحة الطعم تظهر زهورها في الحريف وتأكلها الابل سيقانها خشبية .

الرومي :

من الأسر الكويتية العريقة .

قال وصفي زكريا في كتابه عشائر الشام ص ١٨ « الرومي بطن من النعم منازلهم غربي العاصي في سوريا » وقال غيره « الرومي فخذ من بني خالد من مدينة حلب بسوريا » اعتاد الكويتيون اعطاء القاب لأسرهم فلا توجد أسرة الا والحق بها اللقب ، بصرف النظر عن نوعية ذلك اللقب او انتمائه الى بلد من البلاد او طبر و شجر او بحر ، فتوجد عائلات كويتية باسم التركي والمصري والعماني واليمني والفارسي والهندي والمغربي والشرقاوي والجنوبي والشمالى والقبلى الخ . . . وكلهم كويتيون لا علاقة لهم بتركيا او بفارس او الهند !

وفي الالفاظ العربية ورد كلمة رام او بروم بمعنى استطاع وقدر على حمل أو نقل الثقل الفلاني ، وجاء في الالفاظ العربية روم وهو القصد والارادة ، وجاء في النفض الكويتي القديم رامه اي أكل .

ويمكن تكييف رامه وتركيبها الى رمى ورامه ورامام ورامى . والرومي لغة العطوف والرومة هي شحمه الاذن

لربيع الرومي : من في منطقة شرق .

(١) الحفاد . الاساندة . المعصبات . الخانبش . عطيه ، المغايرة ، الفييات والدلاحة .



رومي الفهد

رومي الفهد :

رومي الفهد الديحاني المطيري : شاعر كويتي توفي ١٠

فبراير ١٩٦٥

الرومي :

مسجد ابن رومي : مسجد في منطقة شرق ، في شارع

احمد الجابر .

يوسف الرومي : ( شارع يوسف الرومي ) من شوارع الكويت نسبة الى الحاج يوسف

بن حسين الرومي نوحذا طواشة كويتي وامير غوص سابق .

علي بن حسين الرومي : نوحذا طواشة كويتي .

عبدالله بن حسين الرومي : نوحذا طواشة كويتي .

محمد بن شملان الرومي : نوحذا طواشة كويتي .

عبدالله بن يوسف الرومي : نوحذا طواشة كويتي .

محمد عبد الوهاب حسين الرومي : عضو المجلس البلدي ١٩٦٦ .

حمد بن صالح الرومي : امير الحج سنة ١٣٨٤ - ١٩٦٥ .

حمود عيد السحرومي : مؤسس مسجد الرومي في السالمية .

سنيان حمد الرومي : مدرّس كويتي قديم ١٩٤٧ .

صالح عبد الوهاب الرومي : عضو مجلس الأمة ١٩٦٧ .

عبد الرحمن الرومي : نوحذا .

بشر الرومي : مؤسس مسجد بشر الرومي في منطقة شرق .

محمد احمد حسين الرومي : توفي بتاريخ ٢١ يناير ١٩٦٦

شارع راشد بن احمد الرومي : شارع في منطقة الدعية ، نسبة الى راشد بن أحمد .

الرومي امير البحر والغوص (١) اشهر من ركب البحر وعرف مواقمه ومن اكبر

الخبراء فيه ، ورد ذكره في بعض اهازيج النبحر واغانيه نحو ما ورد في اهزوجة (توب):

ويا لغاز هات بوگماز

باللومي هات بن رومي

وما تردد في الأغنية التالية :

باللي قاعدة تمشط

يا لگاعده على الشط

وقال لها قومي

جاها ابن رومي

چنه المركب

قالت هذا حصاني

(١) انظر غوص .

اشده وركسب  
السركب بالبرية  
على السركب  
وكراكيشه حريه (١)

### الرويح (الرويح) تصغير راجح :

من الأسر الكويتية ينتمون الى الرواجح ، بطن من البقوم في بلدة تربة من الجزيرة العربية .

صالح الرويح : من شهداء الجهراء توفي في اكتوبر ١٩٢٠ .  
محمد احمد الرويح : مؤسس اول مكتبة ادبية في الكويت ، انظر المكتبة الوطنية .

### رويد :

يطلق على الفجل ، ولا يعرف الرويد بهذا الاسم الا في الكويت والزيبر ونجد قيل ان اصلها رويس تصغيرا لكلمة راس لتمييزه عن راس البصل وهذا الرأي لحالي<sup>(٢)</sup> وقد عرف بيمله للدعابة واستنسرت منه عما اذا كان جادا هذه المرة فقال : يقولون !

### ام الرويسات : (خبرة ام الرويسات)

الرويسات تصغير رؤوس ، وام الرويسات مرتفع له نتوءات بارزة على شكل رؤوس غرب الكويت شمال الدبدبة جنوب ابرق الحباري ، وخبرة ام الرويسات منخفض من الأرض تنحدر اليه مياه تلك المرتفعات وتتجمع ثم تأتي الطباء والماشية تشرب منه ، وام الرويسات غير ام الروس السائف ذكرها . تبعد ام الرويسات مسافة ستين كيلومترا عن العاصمة .

### رويسي :

حبل في السفينة لغرض موازنة الشراع العود .

رويشد : تصغير راشد .

الرويع : عشيرة من الصلب

رها :  
انظر راهي

### رهش :

رهش الشيء اي تلامع ويرق ، والرهشة من الرعشة واللفظة عامية .

### رَهَش :

— نوع من الحلوى يعمل من السمسم المطحون يضاف اليه الدبس والهليل وحب حلو .

(١) حريية (٢) عبد الرحمن سليمان العويد ٩٠ سنة له علاقة بالفلاحة في القرى الجنوبية .

رَهْمٌ :

الرهمة هي صوت الحصان ويقال الفرس ترهم والرهم هو الصهيل .

رَهْمٌ :

يقال رهم اي نأسب ووافق وطابق ، نحو الحذاء يرهم على القدم اي ناسب قياسه للقدم ، والبرغي ما يرهم ، وفلان رهم المسألة اي تمقها ورهم الموضوع اي جعله مهيناً للإقناع .

رهيز :

( إرهيز ) من الطيور البحرية يشاهد باستمرار يدرج على الشواطئ ياكل الديدان من صغار القواقع له سيقان طويلة ولونه ابيض يميل الى الغبرة ومقاره قصير ، يضرب به المثل في سرعة المشي ويقال عن بعض الناس فلان : چنه رهيز - اشارة الى سرعته في المشي .

رِهِيْفٌ :

و ( رهيف ) عند التصغير

اي رقيق ، الحديدية رهيفة او السكين او الورقة ، الثوب إرهيف اي رقيق او شفاف .  
رهيف : تسمية تطلق على الورق النيلوني الشفاف يتخذ منه طبقة رقاقة حول علب السجاير وتسمى « شَرَحَ ورق » .

الرهماني :

اسرة كويتية ، منهم صالح الرهماني من شهداء حرب الجبراء اكتوبر ١٩٢٠ .

الري :

منطقة الري ، تعرف اليوم « بالعمرية » تقع شمال الفروانية يفصل بينها وبين خيطان طريق المطار الدولي وهي منطقة سكنية لا علاقة لها بالري ولذا غير اسمها وتقع على بعد تسعة كيلومترات من العاصمة . ( انظر ( العمرية ) .

رياحي :

صفة تطلق على ضعيف الهمة والمتردد في عمله ، ورياحي اي هوائي المزاج ، وقد صنف المنجمون والفلكيون طبائع الناس الى ناري وترابي وهوائي ومائي تبعا للكواكب السيارة واثرها.

الرياض ( شارع الرياض ) :

شارع يمتد من بوابة الشامية ويتجه جنوبا حتى يلتقي بالطريق الدائري الرابع ويحترق هذا الشارع عدة ضواحي سكنية يحده من الشرق ضواحي التزهة ، الفيحاء والعديلية الغربية

ومن الغرب الشامية كيفان والحالدية سمي شارع الرياض نسبة الى عاصمة المملكة العربية السعودية .

### الرياض المزهرة بين الكويت والمحمرة :

كتاب الفه الاستاذ عبد المسيح انطاكي سنة ١٩٠٨ تحدث فيه عن الرقعة المذكورة وعن سكانها وامتدح حكامها .

### عبد المنعم رياض :

شارع في السالمية نسبة الى ضابط مصري استشهد في جبهة قناة السويس ولد ٢٢ اكتوبر ١٩١٩ رئيس هيئة اركان حرب القوات المسلحة المصرية . حامل وسام نجمة الشرف العسكرية ، عين رئيساً لأركان القيادة العربية الموحدة ( ١٩٦٤ ) تلقى دروسه في كلية الأركان في موسكو ، تولى قيادة الجبهة الأردنية خلال حرب يونيو ١٩٦٧ ، عين رئيساً لأركان القوات المسلحة ١٢ يونيو ١٩٦٧ استشهد في ٩ مارس

١٩٦٩

### رياضة :

النوادي الرياضية في الكويت ابتدأ نشاطها اعتباراً من عام ١٩٥٢ ثم عطلت جميع الأندية عام ١٩٥٩ واعدفتحتها من جديد بصورة رسمية واشهار رسمي .

### الدورة الرياضية المدرسية العربية الاولى :

دورة أريد لها أن تقام كل عام ولم يتم ذلك لتدخل الأمور السياسية او لحشرها وعدم تنفيذ معظم القرارات التي اتفق عليها في الدورة الاولى التي عقدت في الكويت في ٧ نوفمبر ١٩٦٣ وحضرها ١٢ دولة عربية .

### الدورة الرياضية العربية الاولى :

مجموعة طوابع بريد كويتية صدرت في نوفمبر ١٩٦٣

### ريال فنانسي :

عملة نمساوية قديمة راجت في الجزيرة العربية حتى انهيار دولة النمسا والمجر سنة ١٩١٨ وهي عملة فضية تعرف بالدولار النمساوي ضرب سنة ١٧٥١ واصبحت عملة رسمية



في النمسا ١٨٩٩ - ١٩٢٥ وتحمل صورة الملكة ماريا تريزيا<sup>(١)</sup> وأظن ان الاتراك هم الذين روجوها في المنطقة واستعملت لا باعتبارها عملة دولية بل باعتبارها قطعة فضية ، واستمر استعمالها في الكريت حتي عام ١٩٢٣ حيث دخلت الروبية الهندية. والريال بحجم الدولار الأمريكي رسم في احد وجهيه صورة الملكة ( Maria Thereza ) وفي الوجه الثاني شعار النمسا . وترن القطعة ٢٨ غراما صافيا او اونسا واحدا وتعادل قيمتها المادية ٢/٤٥ روبية او ١٨٣ فلسا كويتيا .

الريال يساوي خمس غوارين او ١٠٠ هله (٢) او ٢٤٠ شاهية ( انظر شاهية ) .

ام ريال :

عصا شهيرة ذكر أنها كانت في حوزة المرحوم صباح الناصر المبارك الصباح في رأسها رصع ريال فرانسى قيل انه كان يضرب بها مستحقي العقاب .

ريان :

ضرب من النباتات الصحراوية

ريال :

تسمية تطلق على سندان الحداد او الصائغ او الصقار .

ريت :

يقال : مشي ريت او أمش ريت بمعنى سر باتجاه مستقيم وهي لفظة الإنجليزية Straight

ريته :

مادة كروية سوداء بحجم حبة العنب الصغيرة او هي ثمرة تشبه البندق (٣) تستعمل لغسل الملابس الصوفية عوضاً عن الصابون كيلا تؤثر في الملابس ولا تمسب في انكماشها والتسمية هندية ( اريته ) كان الهنود يغسلون بها شعر الرأس لقتل القمل . ونوع يسمى ( سم السمك ) حيث يعتقدون بقتلها للاسماك .

---

(١) ماريا تريزيا ملكة بوهيميا خلال الفترة من ( ١٧٤٠ - ١٨٨٠ ) ولدت ١٧١٧ وتوفيت ١٨٨٠ وهي

ابنة الامبراطور شارل السادس انجبت ١٦ طفلا منهم ماري كارولين ملكة نابولي في ايطاليا وماري انطوانات

ملكة فرنسا . الريال لاتينية اصلها Royal الملكي !

(٢) هيلر (كراون) Heller

(٣) من المكسرات



ريجموند : H.E. (J.C.B. Richmond C.M.G)

اول سفير بريطاني في الكويت كان معتمدا بريطانيا قبل الاستقلال ثم قدم اوراقه كسفير في ٧ اكتوبر ١٩٦١ وجاء خلفه في ٣ اغسطس ١٩٦٣ .

رياح :

من الامراض الباطنية سببها تغيير الهواء المفاجئ ويقال فلان حايثته ريح او مصاب بلقطة ريح ، هفة ريح او لبحة ريح ، يحس بها المصاب في بطنه او في مواضع الكلى او الظهر تعالج ببعض العقاقير الطبية ومنها الحلول (العشرج) وبعض اصابات الريح تورم في العين وتعالج بالكبو بالتمكك يتكبا فيه المصاب

صمغة ريح :

تسمية تطلق على الحلتيت (انظر حلتيت) .

الريح :

نفخ في البطن بسبب الغازات وهناك مثل هذه الحالة يقول : « اللي فيه ريح ما يستريح » او اللي يبطنه ريح ما يستريح »  
وعندما يحصل عداء بين البنات (١) تقول احداهن بصوت تسمعه خصيمتها :  
امحيرب يالعكك (٢) فوق السطح تزعك  
نبي اناديا ، اناديا ريح ريح تنفخ جلاويها  
ريحته نفوح وماله روح شنهو ؟ :  
من الالغاز الكويتية يقال في الورد لا اعرف لماذا هذا اللغز . . .  
لأن البواليع كذلك ليس لها روح !

الريس :

ربان السفينة كان معروفا قبل سيطرة كلمة (نوخدا الهندية الأعجمية) .

رئيس :

رتبة عسكرية للضابط قبل ١٩٦٩ شارتها ثلاث نجوم فوق الكتف يعرف اليوم باسم « نقيب » .

رئيس اول :

رتبة عسكرية للضابط قبل ١٩٦٩ شارتها تاج فوق الكتف يعرف باسم « رائد » .

(٢) نوع من الطيور انظر عكك .

(١) انظر حارب

الريش :

بتضخيم الراء ، وتلفظ على وزن ( الجيش )  
اسرة كويتية .  
فريج الريش من اشهر فرغان جنوب المرقاب .

ريض :

تقال اللفظة عندما يتأخر احدهم ويتساءلون لقد تأخر فلانا فيجيب من عنده علم بطول  
المسافة او بعدها - انه ريض - اي ليس من المتوقع وصوله الان او لم يحن الوقت لوصوله .  
وعندما نكون في شهر محرم مثلا فنقول ان رمضان ريض، يأتي عليه كذا شهر .

ريگ :

الة حفر ينقب بها عن النفط او الماء يحيط بها برج خاص بها واللفظة انجليزية Reg

ريگتر :

من اصطلاحات الصاغة وهو قالب يصب فيه الذهب المذاب وهي كلمة هندية .

ريناردل :

( H.E. ( P.A.E. Renardel De Lavalett ) سفير هولندا في الكويت ٢٧ ابريل ١٩٦٩ .

ريم :

غزال أبيض

ريوگك :

( ريوق ) .

طعام الافطار في الصباح ، سمي ريوق لأنه طعام يُتناول على الربق .

حرف زاء

ز



زاحم :

الزَّاحِمِ اسرة كويتية .

زاد :

الزاد هو الطعام ، وبالوعدة الزاد ، بالوعدة لغسل الأواني والقذور

زار :

زار من الزيارة ، نحو زار فلانا أقاربه وأصدقاءه .

الزَّار :

- مرض عصبي يصيب المتوهمين بزيارة الجن لهم ودخولهم في اجسادهم، ويقال انه زار ، أي زاره الجن ولذا وجبت اقامة حفل خاص لزيارة الجن، وللجنى أن يفرض ما يريد لإكرامه (١) !  
ويقال غناء له حيث يحضر المصاب بالزار في مجلس خاص تحضر الطلغاكات ويغنى المصاب بغطاء من الثياب.

ثم تبدأ المغنيات بالضرب على الدفوف وتقودهن امرأة يقال لها ( شيخخة الزار ) . تأمر فرقتها بالضرب على الدفوف ثم تتوقف بين حين وآخر لتسأل الجنى الموجود بداخل المريض بقولها ، تكلم انطق إشتي ؟ ، تكلم اذا أنت برى اطلب اش تبي من البره واذا انت بحرى تكلم وقل ماذا تريد من مخلوقات البحر وثرواته، ثم ينفض المصاب جسده وتبدر منه أصواتا غير مسموعة تحاول شيخخة الزار سماعها ولما لم تستطع ذلك تأمر الفرقة بالضرب مرة ثانية وثالثة وتقوم شيخخة الزار بالاستفسار عن طلباته (٢) فتبدر مهمة من المريض فتقول الشيخخة مسرورة « نطق ، نطق » أي تكلم، وتستفسر مرة أخرى عن طلبه وتسمع مهمة وتقول شيخخة الزار خلاص ! خلاص عرفنا اش يبى انه يريد خروف أو مخروفين، وتكون شيخخة الزار في هذه الحالة ذكية فتعرف مقدرة المريض على دفع الطلبات وتحدد هي باسم الأسياد (٣) . قيمة وكمية المطلوب تستدخله لحسابها وفرقتها علاوة على الاجور ! هذه الحالة النفسية كما تقدم هي وهم وقلق ، خفف منه أو ازالة استماع المصاب الى ضرب الدفوف وما صاحب ذلك من هالة من التعاويذ والكلام المسجوع الذي جعل المصاب يركز انتباهه لاستماع الحوكلات حتى نسي عناية النفسي وافاق فليس هناك جنى كما ان المرأة شيخخة الزار وصحبها لم يقمن بأي علاج مادي سوى ادراك شيخخة الزار - الفطرى - بسكولوجية بنى قومها، وعندما يفيق المصاب

(١) قيل أن أصل كلمة زار وهو خروج الصوت من الصدر كما يعتقد بان الجنى يصوت من الداخل .

(٢) الجنى (٣) الجن

يشرب الماء المالح والزوار جمعه زيران ، وعند البعض يسمى نزول والمصاب يقال انه مستزل ( انظر نزول )

#### شيخة الزوار :

امرأة تدير فرقة خاصة باقامة حفلات الزوار، وتقوم بخدمة المريض ودهنه وتبخيره وعلاجه بطرق بدائية تعتمد على الدفوف وسجع شبيه بسجع الكهان، ولا قدرة لها على اثبات قوفها ، كما لم تعرب في يوم من الايام عن عجزها عن معالجة مثل تلك الحالة، وتمون فرقتها بما تدره عليها حرقها وتقيم لها حفلات الطعام والذبايح من الذي تقاضاه من السذج والمعتقدين، وقد كسدت تجارتها في الكويت بعد افتتاح مستشفى الامراض العصبية والنفسية.

#### زاروگ :

من أنواع السفن الشراعية يشبه « البدن » وهو من صناعات ابناء الجنوب العربي (١) وقد استخدمه الكويتيون .

#### زاع :

يقال زاع أي تغيأ ، والتغيأ يسمى زواع وهو ما يقذف من الجوف . يكون الزواع عادة بسبب تسمم الطعام أو عندما تكون المرأة حامل في شهرها الأول .

#### زاعغ :

حجر الزاق ، نوع من أحجار الكحل كان يسحق ويتخذ حبراً قال صاحب المنجد : تزيقت المرأة التي اكتحلت .

#### زاف :

تعبير بدوي يقول : زاف العشب أي نعى والاعشاب الزايفة هي التامية .

#### زام :

الزام لغة الربيع من الشئ والزام في الكويت يطلق اصطلاحاً على ساعات العمل ويقولون فلان يشتغل زام ليل والثاني زام نهار والزام في الكويت هو الدوام في العمل وساعات العمل الرسمية ٦ ساعات وتساوي ريع اليوم ٢٤ ساعة وهذا يعني عودة الاصطلاح الى اللغة وهي مصدره .

والزام أيضاً كلمة سمعتها في لغات شرق افريقيا وتعني الدوام .

والزام من طرق الفوص وهي أن يقوم الغيص بالغطس الى الأعماق عشر مرات وتعرف بعشر تبات ثم يستريح .

(١) من عدن حتى سقط

والزام في اصطلاح البحرية قياس بحري مقداره اثني عشر ميلا وجمعه أزوام وكلما قطع البحرية زاما اتخذوا يفتون أغنية بحرية خاصة بالمناسبة وتعرف بالزام .

زام دواري : غناء يبدأوه النهام بقوله :

النهام : هيلية يا الهادي ، ويرد البحارة ( بصوت مبحوح ) هية !

النهام : هيلية يا مال ياسلام . . . البحارة : هية

النهام : يا مسهل ياسلام ! ! البحارة : هيه !

ثم يبدأ التصفيق والزرردة مصحوبا بباقي أغنية النهام ، والزام من أغاني اليامال انظر « دواري » .

### الزامل :

اسرة كويتية .

حمود الزامل الفحجي مؤسس مسجد ( جامع ) الزامل في خيطان سنة ١٣٨٧ هـ - ١٩٦٦ م

محمد بن زامل :

من شهداء حرب الجبراء سنة ١٩٢٠ .

### زاهب :

أي جاهز ، وفلان متزهب أي متأهب، وتزهب أصلها تأهب ، جاء في الأمثال : زهينا الماي وطار الديج ، وزَّهب الدواء قبل الفلعة .

### زاهد :

من الفاظ الكويتيين بمعنى « ضاق ذرعا » نحو فلان زاهد الدنيا وزاهد بمعنى كاره من الكره والمكروه نحو زهدنا الاكل أي كرهناه لسبب من الأسباب .

زاهد : احمد سيد عبد الصمد سيد احمد زاهد ، ( انظر عبد الصمد ) .

### زاهدي :

انظر زهدي .

### الزاييد :

من أقدم العائلات الكويتية منهم القطامي وآل غانم والصقر .

### أم زايد :

فرقة أم زايد فرقة نسائية تقيم الحفلات الغنائية الخاصة بالزواج والاعياد والأفراح صاحبها امينة أم زايد ، تتألف الفرقة من مجموعة من النساء الضاربات على الدفوف ويرددن كلمات المغنية ويصفقن، وفي الوقت نفسه تقوم احداهن بالتطليل وأخرى شيمتها الرقص ! !

الزايدي :

شارع في منطقة الخالدية .

زب :

الذكر ، من زبر .

زب اللديخ :

نبات من الفطريات يظهر في الرمل بعضهم يسميه عويبرا ، بعض البدو يتخذة علاجاً لمرض ابو حمير .

الزباء : « شارع الزباء » .

شارع في الكويت نسبة الى زينب التدمرية من أشهر ملكات العرب وأقواهن عزيمة وشكيمة كانت ملكة على تدمر، ازدهرت بلادها وراجت فيها الحركة التجارية واصبحت مركزاً للحضارة والثقافة العربية واليونانية والرومانية ، دمرها الرومان سنة ٧٣ م واستعادها العرب بقيادة خالد بن الوليد ٦٣٣ وكانت زوجة للملك أذينة الذي صد هجوم الفرس عن بلاده سنة ٢٦٠ م ومنحه ملك الروم لقب (أوغسطس) وفي أثناء حكم زوجها حدثت معركة بين جديمة الأبرش ملك الحيرة وبين أذينة زوجها وقتل فيها أذينة وبعد مرور سنوات ظن جديمة ان الزباء نسيت مقتل زوجها وعرض عليها الزواج بعد أن وافقت على الصلح فتظاهرت بالموافقة على الزواج من جديمة وضم بلادها الى بلاده ودعته لزيارة تدمر لآتمام مراسم الزواج ولبى جديمة هذه الدعوة بسرور رغم معارضة مستشاره قصير ابن سعد وعندما وصل جديمة الى بلاد الزباء أطبق عليه الجند وقتلوه وفر « قصير » الى الحيرة وأخبر حاكمها الجديد عمر بن عدى بما حل لجديمة وأقسم قصير بأنه سيحتال للأخذ بالثأر وقام بقطع انفه وأجهه الى الزباء وطلب اللجوء عندها ، وأدعى أنه فر هرباً من غضبه عمر بن عدى الذي جدد أنفه ، وصدقته الزباء وقربته ووثقت به وجعلته يتاجر باسمها ، ومرت سنوات حتى تمكن قصير من معرفة مداخل القصر وخارجه وفي آخر مرة حضرت القافلة كمادتها وكانت هذه المرة محملة بالجند ومعهم عمر بن عدى ولما فتحت الجمولة خرج الجند المسلحون وعندما شاهدت الزباء هذا المنظر قالت «لأمر ما جدد قصير أنفه . ! »

وعندما شاهدت عمر بن عدى تناولت السم وقالت « بيدي لا بيد عمرو ! »

زياد :

عطر المسك قيل يؤخذ من قط الزباد وقيل من فار المسك وقيل من غزال المسك وجاء في الامثال : « اذا كثر الشيء صار سجاد واذا قل زياد » .



هناك ما يشبه الزباد بفرزه شجر العجرم في اراضي الكويت ، انظر (عجرم) .

زُبَانَهُ :

انبوبة من ورق السبغارة وحجمها الا انها اوسع بحيث يمكن ادخال السبغارة فيها ثم يدخلها المدخنون وكانت هذه الطريقة يستعملها - فيما مضى - أناس قليلون .

الزبدة :

زبدة الحديث هي ثمرته، والزبدة هي النهاية نحو زبدة الموضوع وخلاصه. وزبدة اللبن هي خلاصته، وبعد ظهور الزبدة يتوقف عن خض اللبن ، عندما يقوم أحدهم بسرده قصة ويظيل فيها يستحبه الحاضرون على الاسراع بنهايتها قائلين : قل لنا زبدة الموضوع .

زبدرة :

الزبدرة واحدة من الزبادر وهي من ألواح السفينة تكون على جانبي فنه الثفر .

زُبْرَةٌ :

الزبرة هي كوم من التراب أو الرمل أو الحجارة الجصع ( ازبر ) يقول المتكلم : يا فلان ليش متزبر هنا ؟ أي لماذا أنت جالس في هذا المكان الغير لائق بالجلوس ولماذا أنت مكوم نفسك هنا ، والمتزبر تطلق أيضا على المبويز ( انظر بويز ) . تقال لجلوس القرفصاء .

زبن :

الزبن هو اللاجئ والمزبن هو المكان يلتجئ اليه ويعرف أيضاً بالمزبان والزبان ، والزبن هو من يعطيك حق اللجوء والزبون هو رداء يلتجئ اليه الانسان عند البرودة الشديدة وجاء في نشيد المرضه .

دارنا يا لجميلة

يا مزبن اللاجين

من زبنها آمن المزبان

زين بن عميرة : شاعر من العتبان من الروقه .

عميرة بن زين : شاعر من عتيبة .

الزبن :

اسرة كويتية

عكاش الزبن : سفير الأردن في الكويت ، قدم أوراق اعتماده في ٢٣ أغسطس ١٩٦٥ جاء

خلفه بتاريخ ٢٨ يناير ١٩٦٧ .

### فريج الزين :

من فركان الكويت كان موقعه بالقرب من شرطة الميناء (١) نسبة الى بيت الحاج عبد الرحمن بن زين .

### زين المظاهر :

المظاهر هم الجنود الذين تشردهم الحرب، والزين هو من يفتح لهم داره أو مكان يخصصه لهم ، وهذا الشخص الشهم يعرف بزين المظاهر.

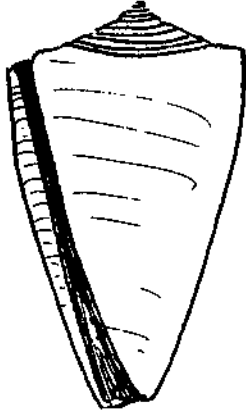

### زَبُوط :

نوع من الودع البحري مخروطي الشكل بمجمع البلحة مطوي على شكل لولبي، الجمع زبابيط، كان البحارة يأخذون الحيوان من داخله ويطبخونه .

### زُبُون :

جبة من اكسية الرجال يلبسونها في الماضي فوق الملابس العادية في فصل الشتاء .

### زبون :

الزبون كما هو معروف هو العميل الذي يشتري السلعة .

### زيدة : ( مدرسة زبيدة الابتدائية للبنات )

مدرسة للبنات في حوالى نسبة الى السيدة زبيدة زوجة هارون الرشيد وأم الخليفة الأمين ولدت سنة ٧٦٢م وتوفيت سنة ٨٣١م شقت ترعة للمياه في مكة المكرمة طولها ١٥ كيلومتراً ليستقى منها الحجاج .

### زبيدي :

من أحسن وأشهر اسماء الخليج العربي، الواحدة زبيدية ولها شكل مفلطح ولونها فضي ولها مذاق طيب ترفة عند الأكل حتى سميت بالزبيدية من الزبد

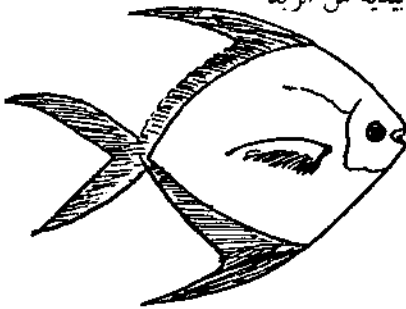

ويصطاد في الكويت على موسمين كما يوجد موسم ثالث كذلك ولكن ليس من المقبول أن نقول أنه موسم لان الزبيدية تكون في غير موسمها

(١) قيادة حرس الوزارات حالياً .

وأحسن مواسمه موسم (الحد) في الربيع (والقيد) في الصيف انظر (الحد - القيد) .  
الزبير : ( الزبير بن العوام )

- ١ - شارع الزبير بن العوام في منطقة الشعب .
- ٢ - مسجد أنشأته وزارة الأوقاف في المنصورية نسبة الى الصحابي الجليل الزبير ابن العوام، اشترك في عدة معارك اسلامية منها معركة بدر واليرموك وفتح مصر ، قتل في موقعة الحمل ٤٠ هـ ٦٦٠ م .

عبدالله بن الزبير :

( شارع عبدالله بن الزبير ) شارع في الكويت . نسبة الى القائد العربي عبدالله بن الزبير ولد سنة ٦٢٣ تولى الخلافة في الحجاز سنة ٦٨٤ وقتله الحجاج سنة ٦٩٢ م .

زبيل : ( زنبيل )

ينسج من خوص النخل وله عروتان يتخذ لنقل الادم والحضروات كان،الذاهب الى السوق يحمله بيده أو يضعه على رأسه وفيه لوازم المنزل .  
ونوع آخر كبير تحمله المرأة التي تبيع في الأسواق ويعرف بزبيل الدلالة،ونوع من الزبلان يتخذ لنقل الطين والجص ومآرب،اخرى وكانت الزبلان تأتي من البصرة أو القطيف ونوع من الزبلان مطاطي استعمل حديثا وكان يقطع من اطارات السيارات المستعملة ويحاط بالخيوط أو السلك المعدني أو البلاستيكي ويتخذه عمال البناء أو نقل الرمل والصلبوخ ونوع من الزبلان يسمى كغمية وهو اكبر من الزبيل العادي،ونوع أكبر من الكغمية يعرف (بالجللة) يتخذه الحمالون لنقل أمتعة الناس وأغراضهم.ومن الالغاز الكويتية حول الزبيل قولهم .

« أبيض وعراه ليف،مصنوع بالقطيف،يا زبيل يا هبيل الرأي لا هداك الله عليه . »  
انظر هذا اللغز : ( ابيض ) ومن الأمثال قولهم : من فرش زبيله كلن يعتي له .

ابو زبيل : ( ابو زبيل ومرحلة )

نوع من الحشرات البرية يشبه الدبا طوله حوالي بوصة وسمكه . بمقدار سمك الأصبع ويسير نطاظا ولونه رصاصي يظهر في الربيع ، آخر مرة شاهدهته كان في ربيع أبي حليفه سنة ١٩٤٧ وسألت أحد القرويين من أهل الكصور عن اسمه فقال : اسمه ابو زبيل ومرحلة (لانه مدبذب البطن والذنب) وأكمل القروي قائلا : اذا لقيته اطلحه ! أي أقتله لأنه لا فائدة منه ولا يؤكل لا طبخاً ولا شياً .

زبينة :

سيئة،يقال حالة زبينة أي حالة يرثى لها وفلان حالته زبينة .

## زَبِيَّة :

حفرة كالمقبر يحفرها صيادوا الجراد يضمون بداخلها قليل من العرفج ثم يحوشون الجراد لكي يترامى في تلك الحفرة وخاصة في الفجر لأنه يعجز عن الطيران ويقفز في تلك الحفرة، وعندما تمتلئ يقوم صاحب الزببة بغرف الجراد منها بواسطة العرفج الموجود في أسفل الحفرة ويضعه في كيس الخيش ، وجاء في معجم اللغة « الزببة حفرة لصيد السباع أو لحيز الخبز » .

## زَت :

أي دفع، نحو: زت الرجل عدوه في الحفرة أي دزه ودفعه .

## زَنَات :

بسرعة ، نحو اذهب الى المكان الفلاني وتعال زنات « المعنى ارجع بسرعة أو اذهب وارجع بسرعة وزنات من زت أي زت نفسك وانطلق وعندما يتأقلم الانسان في مشيته يقول له مرافقة زنات أو زَنَتُ أي تحرك بسرعة .

## زَحَاف :

بارجة تركية وصلت الى الكويت في ديسمبر ١٩٠١ لغرض نفي الشيخ مبارك الصباح عن الكويت لانه لم يخضع لرغباتهم وأطماعهم، ولكن مبارك استعان بالانجليز الذين كان قد ارتبط معهم بمجاهدة حماية سرية لم يعلم بها الاتراك وكانت معاهدة ٢٣ يناير ١٨٩٩ وعاد زحاف بدون مبارك .

## زَحِير :

حالة تصيب المرأة عند ولادتها وتحدث صوت تألم من صدرها ويعرف (بالطلك) والزحير هو اخراج الصوت أو النفس بصورة تدل على ثقل ما يحمله أو يجره أو يدفعه من حمل اللفظة عربية مصدرها زحر .

## زَخ :

أي حمل الثقل من الأرض بكل قوته ، وزخ الثقل تعبير عن قوته أي قوة حامل ذلك الثقل . ويقال زخة أي انشله بقوه .

## زَحْمَة :

من لباس المرأة تضعه حول صدرها .

## زَرَاع :

نوع من الأسمك يعيش بين الأعشاب البحرية في الأعماق والتسمية عائدة لكرنه يقيم بين المزروعات في القاع .

زر :

بياض ناتئ في عين الانسان ويقال في عينه زر وهو تحول السواد الى بياض مع البروز وكلمة « زر » تعود على ذلك التواء في العين . ويقال « زر عقله » أي فقز .

يوجد مثل كويتي يقول : « العور! نعيب على ام زر » . .

زراعة :

الزراعة قسم تابع لوزارة الأشغال العامة وكانت الكويت قد انضمت الى منظمة الأغذية والزراعة الدولية التابع للأمم المتحدة في ١٩٦١/١١/٩ .

الزراعية :

منطقة مخصصة للسكنى تقع غرب منطقة العمرية على بعد تسع كيلومترات عن العاصمة .

زُرب :

الزرب غار تحفره القوارض أو الزواحف ، أصله زرب .

زرْبُول :

حذاء من الجلد ذو جورب مُثَبَّت به ويكون ذلك الجورب مشربك من الصوف يتخذه المسافرون في الصحراء وخاصة المشاة ، الجمع زرايبيل . أصلها سربال .

زُرْجَة : رأس الحرية .

زرزور :

الزرايزر أنواع منها الزرزور المنزلي وهو ذكر وانثى يعيش في أسقف المنازل ويتخذ أعشاشه فيها ويبيض ويحرم الكويتيون صيده أو ذبحه .



انثى الزرزور



ذكر الزرزور

وزرزور الجبل من الطيور المهاجرة ويعرف بالعصفور الدوري وهو أسود منقط بالابيض ووزرزور أبو زريق لونه أزرق وأبيض ، ووزرزور الماي يعرف بديك البحر له منقار طويل وذنب قصير واجنحة قصيرة يدعى ملك الصيادين ، ويصطاد السمك .

وهناك لعبة للاطفال تسمى (اطلع يا زرزور) انظر هذه اللعبة ، وعندما تشرع العجوز بسرده حكايتها للاطفال تقول : صلوا على النبي ، « الزور ابن الزرزور اللي عمره ما كذب ولا حلف زور » انظر حزاية .

زَرَط :

ابتلع الأكل بدون مضغ ويقال زرطه، نحو زرط العنب أي ازدرده، زرط لفظة عربية يقال زرط اللقمة .

زوع :

نبات « زرع الميانيين يظهره رب العالمين » من الأمثال يقول ان ما يزرعه الميانيين سوف ينبتة رب العالمين ، يقال هذا المثل للشئ ينتجج الانسان في عمله رغم استحاله حيث تلعب الصدفة دورها .

زَرَّكَ : ( زرق )

يقال زرق أي مر بحفنة ، يقال ذلك لمن يستطيع المرور من بين الزحام بسهولة وخفة ويقال ملص .

الزرق : ( الزرق )

دوحة الزرق دوحة بين الجليعة ورأس الزور، من المواقع البحرية بصطاد فيها الحمار ، ذكر ان سبب التسمية يعود الى لون صدف الحمار الذي يلتقط من تلك المنطقة .

زَرَّكَ :

مادة صلبة زرقاء اللون تباع لدى العطارين وهي مادة مسمومة تتخذ لحك القروح على ظهور الابل وغيرها من الدواب وتقتل الجراثيم ويشفى المصاب ، يسميها البدو « معضدية » حكاية : عندما كنت طفلا ظهر في رأسي قرحة وقام والدي بحك رأسي بقطعة من الزرقاء وشفى القرح بعد مدة لا أتذكرها ولكنها قصيرة !

زرقاء اليمامة : ( شارع زرقاء اليمامة )

شارع في الكويت نسبة الى امرأة من قبيلة جديس من العمالقة من بني ارم في اليمن تسمى حذام ذكر انها كانت موجودة في أيام الجاهلية قبل انها كانت تبصر الاشياء على بعد مسيرة ثلاثة أيام وزعم انها في يوم من الأيام كانت جالسة فوق مقصورتها وشاهدت الأعداء وأخبرت بني قومها ولكنهم لم يعيروها انتباها حتى فاجأهم العدو وتذكروا قول اليمامة وضرب بها المثل في قوة الابصار وقالوا : ابصر من زرقاء اليمامة وقالوا :

إذا قالت حذام فصدقوها فان القول ما قالت حذام وأنا شخصيا أشك في أنها كانت ترى على بعد ثلاثة أيام ليس لاستحالة ذلك على عينها ولكن بالنظر لكروية الارض واحدوداب سطحها في الحالات الطبيعية ولكن ذلك جائز اذا ما أخذ بالاعتبار كون اراضي اليمن جبلية وربما كانت تقيم في برج عال في جبل مرتفع ورأت الأعداء على السفح البعيد مقيمين يوما أو بعض يوم ثم تحركوا وادركهم الليل ثم أقاموا وهكذا مع وعورة الجبال وان بعد الأشياء يقدر بمساحتها القياسية وليس بتعدد الليالي والايام .

**الزرگاني :**

موقع على الحدود الجنوبية فيه مركز للتفتيش .

**زُرگة :**

من تعابير العراك يقال زرگه أي طرحه أرضا بعد وضع يده حول رقبة .

**زرگي :**

ابو زرگي ابو زريق طائر بحري من طيور الربيع يصل من شرق افريقيا . حجمه بقدر طائر السمان له رأس كبير، مقاره قصير ويسمى ابو زرگك .

**زرنیخ :**

مادة صفراء رمادية وهي صلبة يسهل قضمها وهي مسمومة تتخذ لمكافحة القوارض، تطبخ مع النورة لمعالجة جرب الابل أو لازالة الشعر .

**زرى :**

(خيطة زرى) خيط قطني مغلف برفاق نذهب بضاع بالتولة ، وكل تولة تكون على شكل وشيعة ويأتي من الهند وهو انواع وأسعار تختلف حسب نسبة الذهب وعياره الموجود في تلك الخيوط التي تتخذ لتقسيب العباءات والبشوت والبخاتق واكمام ملابس النساء وثيابهن ، كما تطرز به بعض الملابس الاخرى ، زرى كلمة فارسية أصلها زر أي ذهب والياء اضافها الكويتيون لتحمل معنى ذهبي . وكان هناك أناس متخصصون لشراء الزرى المستعمل ويطوف أحدهم حول البيوت وينادي ( زرى عتيج ) أي زرى عتيق مستعمل يشتره ويحرقه ويستخلص منه الذهب .

**زريع :**

من الاعشاب البحرية له حبوب مستديرة على شكل سنابل، منها الاحمر والاصفر والاسود والازرق .

## زَّرْبَعَةٌ :

من الأعشاب الصحراوية كثيرة الشوك ولها زهور سنبلية تأكلها الدواب عند الجفاف .

## زَعَا :

يقال ان الطير يزعمى اي يسرع في مشيته ثم يتوقف فجأة ويعيد سيره السريع، واشتهر من تلك الطيور بالزعيان طير السلاحى وطائر الرهيز .

## زُعْبٌ :

زعب الماء من الجليب أي استخراج الماء من البئر بواسطة الدلو، زعب لفضة عربية جاء في المنجد :

« زعب الاناء أي ملأه وزعب القربة وزعب الوادي من السيل »

## زَعْتَر :



نبات السعتر أو الصعتر أعشاب من فصيلة الشفويات ابيض مغبر يصل طول العشبة الى ارتفاع ( ٤٠ سنتيمترا ) وله زهر وهو من الاعشاب الطيبة تتخذ علاجاً لازالة التشنجات ( الآلام ) وتطرد الديدان المعوية والجراثومية في المعدة والامعاء والرئة والقصبه الهوائية والسعال الديكي (١) وقيل انه يتخذ أيضاً علاجاً لتقوية القلب والمعدة ويوضع مع الشاي أو في فنجان من الماء المغلى .

يقال اذا مضغه المصاب يوجع الاسنان سكن الألم وتناوله يقتل الديدان .

## زَعْرَةٌ :



عصفور صغير قيل انه هو العصفور المعروف بالذعرة لانه شديد الذعر وسريع الفرار وهو عصفور صغير جداً اذا نتف ريشه بدأ حجمه بحجم الجراد .

(١) كتاب التدوي بالاعشاب الطيبة .



زَعطوط :

لفظة تقال للتصغير مع الاحتقار بأنه زعطوط أي صغير لا يستحق .

زَعَبْرَى :

ذكر الجرادة ويسمى أيضا عصفور .

زَعِيم :

رتبة عسكرية في الجيش الكويتي شارتها ثلاث نجوم وتاج يحملها الضابط على كتفه .

زَعَب :

يقال زغب الماء أو زغب اللبن أي شرب كمية كبيرة بواسطة فمه كما يقال انه « يكرّح »

زَعَل :

فلان زغل أي أنه مغشوش الأبوبين .

وزَعَل في الفاظ البدو أي بال، والبولة زغولة والجمع زغاغيل .

وفلان يزوعل أي يغش ويراوغ .

زَعْنُوت :

اصطلاح يقصد به تحريم الشيء لك ويقال لا تأكل ذلك الشيء انه حرام، وعندما يصر على اكل ذلك الاكل يقال: له حرام زعنوت، فأكل أموال اليتامى زعنوت ان أكل الأمانة أو أي شيء لا يخصه انما هو حرام زعنوت، وكلمة زعنوت أظنها واردة من الزقوم لأن الكويتيين يردفون كلمة حرام في كثير من الأحيان نحو « حرام زقوم » ويوردون كذلك كلمة زعنوت بعد كلمة حرام لنفس المعنى للتحذير عن أكل مال الغير . وجاء في المعاجم ان الزقوم هو كل طعام سام يقتل .

زَف :

من اصطلاحات الطرد يقال فلان دخل عند فلان وزق أو جائني وزفته او رحل له وزفني ! بمعنى الطرد أو ترجيه اللوم المر ، جاء في المنجد أن أصلها زفن وزفه أي زفته نحو « دنوت منه فزفني » أي ضربني برجله والزفه من الزفن .

زَفَن :

زفان ، الزفان هو حركة يؤديها رجل أو رجلين يمشيان حول حلقة من المغنيتين والضارين على الدفوف وبعض الآلات الموسيقية ويسيران ويؤديان حركة منتظمة كما يضرب الزافن بقدمه على الأرض بعد قفزة تصاحب بعض التقرات الخاصة مصدرها العود أو المراس، والزفان كلمة عربية أصلها زفن والزفن عند الكويتيين هو الرقص بصحبة العود .



الزفان

زَفَّة :

الزفة هي زفة العروس على عريسها أو العريس على عروسته ويقال الليلة زقتم أي دخلتم !  
والزفة : ( بتضخيم الزاء ) تعني شحنة من الماء يقال : صببنا زفة ماء أو زفتين، والزفة  
تكون عادة ثلاثة قرب يحضرها الحمار أو أربع قرب يحملها البعير .

زفكورواس : H.E. Zvanko Roas

سعادة زفكورواس أول سفير يوغسلافي في الكويت قدم أوراق اعتماده في ٦ يوليو  
١٩٦٦ جاء خلفه بتاريخ ١٧ أكتوبر ١٩٦٨ .

زَقَّ : زق

يطلق على البراز ، جاء في معاجم اللغة زق الطائر أي رمى بسلحه .

زَكَّ الدغس :

حيوان بحري يهاجم البحارة ويسبب حروقا في أجسامهم وهو حيوان أبيض يشبه الشحم  
وله زوائد هلامية ويعرف بالدول يزعمون انه براز الدغس ( انظر دغس ) .

زگارة : سيجارة

زگارة لف: كان الكويتيون في الماضي وخاصة المدخنين منهم يحملون علب صغيرة في  
جيوبهم وتحتوي على مسحوق التبغ ودقتر صغير فيه ورق شفاف توخذ الورقة ويوضع بها  
قليل من التبن ثم تلف بعناية وتلصق بواسطة بلها باللسان وتتخذ شكلا مخروطيا وتسمى  
زگارة لف ، عندما انتشرت السجائر الحديثة بشكلها المعروف أخذ بائع السجائر ينادي  
بصوت عال :

« زكّاير توّه داير بالعواير » ومن أقدم انواع الزكّاير ، زكّاير ابو ولد وايبو بنت وايبو جمل  
وغازي وتركي وايبو مركب والكورنيت .

قال الشاعر : يا أهل الكويت دخنوا سجائر كورنيت

يا أهل البلد دخنوا سجائر ابو ولد ! !

زكّج :

فلان يزكّج أي أنه نشيط متمتع بالصحة !

كان لجارنا ابو عبد الرحمن ولد اسمه عبد الرحمن مات منذ سنوات وصا دف أن مرّ  
أحد معارف عبد الرحمن القديما من الذين لم يسمعو بوفاة عبد الرحمن فقال لأبي  
عبد الرحمن شلونك حجى ؟ زين ؟ قال : زين الحمد لله فقال شولون عبد الرحمن ؟  
يزكّج ؟ فقال الاب بنبرة حزينة « يزكّج » ! !

زكّك :

الدوامه تزكّك أي تسرع في دورانها والزكّاد هو السرعة المنتظمة .

زكّرت : ( زكّرتي )

فلان زكّرتي أي متأنق في ملبسه أصلها Sport والزكّرتي هو الاعزب يسكن وحده  
في المنزل أو مع عزاب آخرين، وعندما يتأنق الرجل في ملبسه يقال له : هاه فلان ؟ اليوم  
انت صاير زكّرتي وكأنه يقول له أنت متأنق تبحث عن زوجة. جاء أحد العزاب زاعبا في  
تأجير منزل فقال والدي : هل معك أهل أو أنت زكّرتي ؟ فقال شوي يعني زكّرتي ؟ !  
فقال أعزب ؟ قال : أنا زكّرتي ! فقال والدي حنا ما تأجر على زكّرت ! عندما كنت أقوم  
باعداد هذا المؤلف سألت أحدهم أن يرشدني على أناس استعين بهم في تفسير بعض  
الاصطلاحات البحرية فقال والله ما يفيدك الا البحارة الزكّرت وموكل بحار بحار ! !  
ففهمت أن كلمة زكّرت أيضا تعني البحارة المتطورين أو المثقفين نسيبا . .

وزكّرت - أيضا - لفظة تركية تقال للمفلس أو المعدم .

زكّرت خباش :

تسمية يطلقها اهل البحر على الشاب المتأنق الذي لا عمل عنده ويتأفف من دخول البحر .

زكّط :

الزكّط هو رفس الحمار أو الحصان حيث يضرب بقدميه الخلفيتين ويقال للبقرة أنها  
ترمح لانها تستخدم إحدى رجليها وكذلك الماعزة .

الزكّلة :

ارض تقع على بعد خمسة كيلومترات شمال المطلاع فيها نبات العرفج والثام وحوها  
خبيرة تعرف بحجرة الزكّلة .

زكّلب :

أخذ يزكّلب الأشياء أي يقلبها وخاصة الأشياء الكبيرة أو الثقيلة ويزكّلبها بين يديه أي يقلبها .

زكّم :

من الفاظ البدو يقصد به الفم ، يقولون « زكّم الطائر » أي منقاره .



« زكاة »

زكاة :

أحد أركان الإسلام الخمسة يؤديها المسلمون سنوياً بنسبة ٢٪ من أموالهم المدخرة ويفضلون إتيانها في شهر رمضان وتوزع على الفقراء والمحتاجين .

زكاة الفطر :

انظر « الفطر » .

زكريا :

ملا زكريا الانصاري : الشيخ زكريا بن محمد بن قاسم الخزرجي الانصاري ( انظر انصاري )

زكّة :

يقال زكّه من الأكل أي ملأ بطنه وأخذ يزكّه بالأكل أي يكثر له وفلان زك بطنه أي ملأه .

زَلّ :

تسمية تطلق على السجاد الجمع زل أو زوال، الواحدة زولية، وهي تسمية سمعتها في لفظ سكان شرق افريقيا فقال لجميع أنواع السجاد. والزل يصل الى الكويت من ايران وله انواع وأسماء عديدة كما يلي : عربي - تركي - كاشاني - عباسي - شيرازي - بخاري ، بُلّي - اباده - كرمانّي - تبريزي - شاوي ، رومي - لسائي - باسيري - بهمن - مردشتي وأنواع أخرى تسمى بساط وسجادة ومدّة ونوع آخر يقال له القطني والصيني ، ثم دخلت صنوف حديثة انجليزية وايطالية وبلجيكية يمكن قطعها حسب القياس المطلوب .

## زَلَايَا :

نوع من الحلويات تأخذ شكل لولبي وهي من حلويات ليالي رمضان ، التسمية هندية (جلابي) . يلفظها سكان شرق افريقيا (جلبي) .

## زلاطة :

سلطة الخضروات (Salad) .

## زَلَكَةٌ بِطِيحَةٍ :

من الامثال الكويتية يقال : زلق ثم سقط .  
عندما يعمل أحدهم عملا يصادف أن يقوم بعمل آخر لم يكن في نيته أن يقوم به ويقول دعنا نعمل هذا ونخليها زلكة بطيحة وهذا القول يشبه القول القائل « ضرب عصفورين بحجر واحد » .

## زَلِمَهُ :

تلفظ (ازلمة) عند القرويين يقصد به رجل غير معروف الهوية .

## أم زليغة :

نوع من الفطاط الجلدية تسببه الحرارة أو احتكاك الجلد ببعضه بسبب الرطوبة أو كثرة المشي ومكان أم زليغة عادة يكون تحت الابط أو بين الفخذين وتعالج أم زليغة في الماضي بوضع مسحوق ورق نبات الخطمي (الغسل) اما اليوم فيستعمل لتلطيفه بوضع مسحوق الازهار (البودرة البيضاء) وتكثر أم زليغة في الصيف حيث الحرارة والرطوبة وتسبب حساسية في الجسم المصاب تؤدي الى ظهور بثرات (حرار) وقروح لمن لم يبادر بعلاجها، وزليغة تصغير زلغ وهي من الفصيح .

## زَمَّم :

زمت الأم طفلها أي حملته ، ووضعت بين صدرها وكتفها، من الفاظ البدو والقرويين ويقول البدو زم العشب أي ارتفع وجاء في معاجم اللغة زم العشب أي ارتفع، وزم الذئب النعجة أي اخذها وزم برأسه أي رفعه .

## زماط :

ويقال زماط و « مزمط » وهو من الحللى النسائية بعضه بطعم بالفيروز (الشندر) وهو غير القلادة المعروفة لانه يطوق الرقبة ، بطل استعماله .

## الزَمَّاط :

الكذاب في لفظ البدو ، هو انسان زماط أي مضلل مموه .

زمال :

حمار مكّدة ، وهو الحمار الذي يحمل أسفارا ! وكذلك يقال للجمل ، جمعه « زِمل »

الزمانان :

عبدالله بن زمانان من شهداء حرب الجبراء ١٩٢٠ .

زمان أول تحول :

من الامثال وهو قريب من القول  
لكل زمان دولة ورجال

زمت :

يقال زمت الصقر أي أبصر الحبارى وتحفز للانطلاق في أعقابها .

زَمَخ :

يقال فلان مزمخ أي مشمخ بأنفه، والزموخ هو التعالي، وفي الامثال الكويتية « زمخ والناس  
تهابك » .

زَمرة :

الزمره هي التفاخر وحب الظهور  
انظر ( ابو طرية )

زمرود :

نوع من الاسماك يعرف بالزمير .



زمرية :

قارورة يحملها الجنود معهم، وتعرف بالدبجانة، والزمرية تسمية تطلق في الاصل على  
قوارير صغيرة من الحديد كان الحجاج يجلبونها معهم من مكة وفيها ماء زمزم .

زَمَط :

أي اخلف الموعد ، يقال فلان كان « مواعدي » ولكنه زمط في وعده، وهو انسان زماط  
أو زموط أي كذوب .

زِمل :

مجموعة الجمال المحملة تتخذ للاسفار، وهي لفظة عربية ، جاء في الأمثال « لا تداغل  
الزمل وانت حويشي » .



## زَمْلُوج :

نبات صغير غضروفي له زهور صفراء يظهر  
في الربيع وينبت قرب البحر، شاهده سنة ١٩٥٦  
في عريفجان والنويصيب ، اوراقه رفيعة مركبة .

## زملوط :

ورقة يلفها صاحب دكان البقالة والقطار ونحوهما على شكل قمع يضع فيه الشاي أو  
الأدوية .

## الزناد :

اسرة كويتية ، سعد بن زناد ، من شهداء حرب الجھراء ١٩٢٠ .

## زنبور :

الحشرة المعروفة بالدبور .

## زَنْجَر :

يقال زنجير القفل أي لم يعد صالحا للاستعمال بسبب الصدأ، والزنجار هو الصدأ والباب  
مزنجير أي متعلق بقفله صدأ ويصعب فتحه .

## زند :

الزند هو ساعد اليد بين الكتف والذراع .  
زند يقال زنده أو زنطة أي أمسكه من رقبته، وزند الغني أي أمسكه بين أصبعيه  
ووضعه في موضع خاص في الفخ . وطريقة وضع الغني في الفخ - كطعم لصيد الطيور  
تسمى زناد .

## زَنْط :

يقال زنت الرجل عدوه أي أمسكه من رقبته، ويقول المزنوط فلان زنطني ! وبعضهم  
يقول غاله وهو يغوله أي يطبق على رقبته .

## زَنْگِين :

صفة تطلق على الغني يقال فلان زنگين للموسر .

## ابو زَنَّة :

انظر ابو جعل .

زُود :

حلى من المضاعد ( الاسورة النسائية ) وزنود جمع زند .

زنى :

من أنواع الحار ذات طول ملحوظ ولونها أسود وبطنها مقعر .



عبد  
« الزواج »  
الرسم عن  
الأصل لوحة  
زيتية للرسام  
« ايوب حسين »

زواج : ( الزواج في الكويت )

كان للزواج في الكويت عادات وتقاليد تختلف عنها اليوم اختلافاً كلياً ، ولم يكن للزوج رأي في موعد زواجه أو تحديد زوجته ، وكذلك الزوجة ، فالأم والأب هما اللذان يرتبان كل شئ دون ارادة ابنتهما .

ويعتبر الزواج من مكملات الرجل بصرف النظر عن وصفه بنصف الدين فما يكاد الولد يبلغ الخامسة عشر حتى يفكر والداه بالبحث عن زوجة له خلال العامين القادمين ، اذ أنه اصبح رجلاً ومن حقه الزواج ويتلفت أهله يمينا وشمالا الى الاسر من الأقرباء والجيران عما اذا كانت هناك بنت عم أو ابنة خالة وبعض الناس يبتعد عن الزواج من الأقارب بدعوى أن « الاقارب عقارب » كما قال المثل ! وتوجه الانظار الى بنت الجيران ثم يتضح انها مخطوبة لقريب لها والجار الثاني اتضح انهم من العائلات الموسرة التي لا ترغب في تزويج ابنتهم من العائلة الفقيرة ، أما الجيران الآخريين فقد امتنعوا عن تزويج ابنتهم لانهم « اصلاء » (١) والاصيل ليس من اللائق به أن يتزوج من غير الاصيل .

وتقترح الأم والحالة هذه ، الاستعانة بالخطابة (٢) فلانة ، لأنها تعرف الأسر وما

(١) انظر أصيل (٢) وسبلة الزواج انظر خطابة



عندهم من بنات مقبلات على الزواج ثم تذهب الخطابة الى بيت الفلان وتلقى نظرة على البنات ثم تهمس في أذن الأم بأن ولد فلان يرغب في الزواج وان أباه تاجراً أو عنده دكان لا بأس به وانهم عائلة مستورة وان ولدهم رجل متدين من البيت الى المسجد الى الدكان فتعد أم البنت خيراً ريثما تتشاور مع زوجها وتخرج الخطابة متجهة لتوها الى بيت ام الولد وتخبرها بانها وجدت جوهرة ! لؤلؤة أحسن بنات الفريج ثم تشرع بوصف البنت بأنها خديم تغسل وتطبخ وتكنس وتصلى وتسمي والشعر الى الركبة والعيون ساعات والانف جرة سيف والأسنان لؤلؤ والحواجب هلال ليلة ثاني .

والخدود تفاح وعلاوة على ذلك لم يسبق لها ان شافت السكة كما انها لم تطل يوماً من الباب الخارجي .

ثم تترك مهمة أمام الخطوبة على الخطابة التي تأخذ المقسوم من أهل الولد وأهل البنت . وعندما تم الموافقة على الزواج يقوم أهل الزوج بشراء ما يلزم من مهر للزواج وتسمى درة (١) وتحمل الدرة الى بيت العروس لتفحصها وفيها من الملابس والنقود حسب مقدرة أهل الزوج وعند قبول المهر يتم تحديد موعد الزواج بعد رمضان اذا كان رمضان قريباً لان الكويتيين لا يتزوجون في شهر رمضان (٣) وتحديد ليلة الزواج أما ليلة الاثنين أو ليلة الجمعة ولا يتزوجون في غير هاتين الليلتين .

ويقوم أهل الزوج (٣) بشراء البشت أو استجاره وشراء مسبحة ونعال نجدية وتفصيل دشداشة جديدة ووزار أو أكثر .

أما البنت فيقوم أهلها بتفصيل ملابسها من هدية الزوج كما تقوم أمها بغسل شعرها وتمشيطه ومسحه بالرشوش وتخضيب يدها وقدميها بالحناء والسومار وفي الليلة المحددة للزواج يكون الاصدقاء والمعارف قد تجمعوا في بيت الزوج ويكفي لدعوتهم سماعها من الزوج والاقارب وليس متبعاً توزيع البطاقات أو الدعوات من خلال التلفون ، ويأتي أصدقاء الزوجين من كل مكان ويلبس الزوج البشت لأول مرة بعد أن تمرن على لبسه خلال اليومين الاضيين أمام المرأة وكذلك العقال ويدرب نفسه على رد تهاني المهين وينظر الى نفسه في المرأة لمعرفة الأفضل من الحركات التي سيؤديها أمام الناس وأمام زوجته فقراه أمام المرأة يتشم ويصطنع الرجولة أو يعبس ليعبر عن قلقه عما تخبئه له ساعة الصفر من مفاجات وخاصة وانه لم يشاهد زوجته وكذلك أمه لم تشاهدها أيضاً ويقلق من ناحية ثانية كونه لا خبرة له في الزواج ولا يعرف ماذا سيفعل ليلة الزواج ويقوم والده باعطائه بعض النصائح في تصرفاته مع زوجته وماذا يفعل وكيف ومن أهم النصائح :

(١) انظر شذو (٣) انظر رمضان .

(١) على اعتبار أن الولد يعيش مع أهله في المنزل وهم أولياء أمره لأنه يعمل في دكان والده .

«لازم تثبت لها رجولتك من أول ليلة ترى اذا فاتت ليلة أو ليلتين « ماسويت شئ! » تأخذ عنك فكرة بأنك لست رجلا كن صارما معها واضربها قد يتلقى الولد هذه النصائح من والده أو من والدته أو من عمه أو خاله لأن والداه يخجلان من فتح مثل هذا الموضوع مع ابنتها ولذا كلف أحد أقربائه أما اذا كان المتزوج أعزب ولا أهل له أو يخجل من سؤالها عليه ان يتجه الى الملا في المسجد ويسأله وخاصة وان الملا هو الذي كتب عقد النكاح لهما في المسجد نفسه .

وعندما يؤذن المؤذن لصلاة العشاء يكون جميع أصدقاء الزوج وأقرباؤه ومعارفه قد اكتمل تجمعهم ثم يتجهون الى المسجد لصلاة العشاء مشيا على الاقدام تصحبهم شلة من حاملي المصاييح التي تحمّل في تلك المناسبة ( انظر تريك المعاريس ) وبعد صلاة العشاء يتجهون مشيا الى بيت العروس حيث تتجمع هناك نساء الحلي وأصدقاء العروس وأم العروس اما والد العروس فيخفي تلك الليلة ولا أحد يراه ! ! وعندما تقبل جمهرة الزوج تأخذ النسوة بالزغرودة ويتدافعن كل منهن تريد أن ترى ذلك العريس الجديد ويحس الزوج الجديد بتدافعهم ومحاولتهم مشاهدة وجهه ويتتابه السرور ويصطنع الحديث الى مجاوريه حيث يلتفت يمينا وشمالا ليسمح لمن يرغب في مشاهدة وجهه التمكن من ذلك ! ! كما يحس داخليا بأنه أجمل وأحسن زوج ! وان له ابتسامة مشرقة تكشف عنها تلك الاسنان المفروكة بالمسواك .

ويدخل الزوج رأسا الى غرفة عروسه على كرمي مخصص له استعير من « بيت التجار » ! ويجلس حيث يتلقى التهانى من الاصدقاء والاقارب ويقول المهثون « مبروك ان شاء الله منك المال ومنها العيال » ويقبلونه على خديه وبما أن له رائحة معطرة فقد يرغب ذلك في زيادة تقييله على الأنف والجبهة والقم والاكثاف وبعض أصدقائه المقربين يقوم بالتمس باذنه وينفجران في الضحك !

وبعد أن ينتهي المهثون يأتي دور النسوة لتقديم التهانى للزوج ليس رغبة في التهانى الحارة ولكن فضولا منهن لمشاهدة الزوج ليتندرن به ويتحدثن عنه في صباح الغد ويكون محل تعليقاتهن ويبحثن عن عيوبه .

وبعد أن ينتهي دور النسوة في التهانى يقمن بادخال العروس عليه وهنا ساعة الصفر ! ! . تدخل البنت باكية أو مستبكية ويغلق الباب وكأنه باب القلعة اغلق على المحاصرين ليس لهم من الامر حليلة وقطعوا كل امل في الخلاص ! !

وتتروى البنت بعيدا في أحد أركان الغرفة أو تدخل في الحمام الذى له منفذ في الغرفة وتغلق الباب بينا أم العروس وبأبي بناتها وبعض النسوة يسترقن السمع بشوق الى ما يجري بالداخل من حركة مطاردة .

ولكي يتمكن المهرس من فتح باب المسح يتظاهر بأنه يحتاج الى المسح ليتوضأ لكي يصلى صلاة السنة لانه لم يسبح من ذلك في المسجد وان امتنعت قال : اذا لم تفتحى الباب ستكون صلاتي بدمتك! وتفتح ثم تهرب ويلحقها ويمسك بعباتها ثم يفرشها ليصل على العباءة ولا تستطيع العروس أن تأخذ عبايتها وهو يصلى لأنها ستقطع صلاته ! اما المهرس فهو لا يصلى بالحقيقة لانه صلى في المسجد وانتهى ولكن هذه الحركة تعتبر من طقوس الزواج ! ويتظاهر بالركوع والسجود وهو يفكر بالخطوة الثانية ! ما هي الخطوة الثانية ؟ تعالى أخذي عبايتك فتأتي لتأخذها فيمسكها أو تمتنع عن أخذها ويتظاهر باحظارها لها وقد تكون العروس شرسة في أول ليلة وهنا يتذكر العريس الوصية اضربها بالنعال لتثبت رجولتك ! كل هذه الاضطرابات تحدث داخل الغرفة والنساء مجتمعات خلف الباب الذي يفتح في النهاية ويغتر سهرة بعد أن يلقي الرجل بمندبل به قطرات حمراء ! ويقول بيض الله وجوهكم وهنا ترتاح الأم وتستبشر وتعرض المندبل على الحاضرين ليرين كيف أن ابنتهن شريفة عفيفة وأنها تربت على يد أمها أحسن تربية وتفرق النسوة بين الفرح والغيظ .

وفي الصباح الباكر ، يترك باب الغرفة على العريسين وتنادي الحواقة (١) باسم العروس فلانه فلانه فجي الباب !!!

ثم تفتح العروس الباب وتدخل الحواقة وتصبح فيهم وتضع صينية الافطار المكون من قرص عكيلي ودراييل ويخضم وحليب فيه هيل أو زعفران وبعد أن يتناول العريس افطاره يطلب من عروسته أن تعطيه بشته وعقاله والمسباح ! لأنه سيذهب الى بيت أهله ليروي لهم الحكاية ثم يذهب الى السوق لشراء هديه لها ثم يقدم لها في الصباح الباكر هدية خاصة تسمى ( صباحية ) اما من النقود أو بعض الحلوى أو اللؤلؤ حسب مقدرة الرجل . وفي نفس الصباح بعد أن يغادر الرجل بيت عروسه تحضر النساء اللاتي حضرن في الليلة الماضية لمعرفة ما حل بالزوجين عقب الليلة الماضية ويتجمعن حتى وقت الضحى ويغادرن عقب عودة الزوج لتناول طعام الغداء في بيت العروس وعندما يتأخر في عودته تأخذ النساء في الشتمة ، منهن من تقول انه هرب ولن يعود ومنهن من تقول انه ما حب البنت واخرى تقول البنت فيها الى ما فيها وهكذا ثم ينصرفن شامات . وعندما يعود الزوج متأخر يتلقى اللوم من أم العروس لانه كان السبب في شتمة الشامتين وتردد على مسامعه ما قالت النسوة ولكنه يعتذر بقوله ما يصير الا خير ولك طيبة الخاطر! أما اذا لم يتأخر فتسعد الأم وجميع الأصدقاء ويبقى ضيفا عند أهل العروس مدة أسبوع كامل يظهرهم خلاله كل استطاعتهم من الكرم وأنواع الأكل الطيب ليفهم أن ابنتهم في نعمة وكل

(١) خادمة العروسين انظر حوافه

شئ متيسر في بيت أهلها فلا تقصر معها واذا تركتها فانها لن تجوع ولا تعرى . وفي اليوم الثالث من الزواج يحتفل أهل العروس بيوم التويلت (١) وهو ذكرى مرور ثلاثة أيام على وفاق الزوجين وهو احتفال خاص بالنساء يشربن فيه قهوة الحلو وهي شاي الزعفران الى جانب المكسرات والبخضم والندرايل ونحو ذلك ، وبعد مرور اسبوع كامل يحتفلون بيوم التحوال (٢) وهو ان يتحول الزوج مع زوجته الى بيت العريس وهذا هو نهاية مراسم الزواج وتبدأ البنت في الخدمة في بيت زوجها وتسمى أم زوجها « خالتي » وتسمى والد زوجها « عمي » واذا كان هناك رجال آخرون في المنزل كاشقاء الزوج وعمه فان الزوجة تغطي وجهها عنهم كما عدا والد زوجها .

### الغناء في ليلة الزواج :

بعض الموسرين من الناس يستقدمون فرقة غنائية نسائية لتحيي حفلات الزواج وتكون الفرقة مصحوبة بالدفوف والطبل . وغناء هذا مطلعه : -

مباركين عرس الاثنين	ليلة ربيع عيني گمرا
ياحمد (٣) اذبح خروفين .	والا عليك الملامة
وان كان ما من خروفين	فمغيش وكثر إيدامه

هذه الايات دخلها التحوير في الشطر الثاني من البيت الأول وكان في الأصل كما يلي : -  
« ليلة ربيع ثاني وگمرا » .

وكان هذا النشيد قد كتب خصيصا للاحتفال بزواج الشيخ حمد بن مبارك الصباح الذي تزوج يوم الخميس ١٤ ربيع الثاني سنة ١٣٢٦ وكان القمر بدرا ويوافق ذلك التاريخ ١٥ مايو ١٩٠٨ .

وقبل في ذلك النشيد : مباركين عرس الاثنين<sup>(٤)</sup> والاثان عما حمد المبارك وعبدالله السالم الذان تزوجا في نفس الاسبوع وكان ذلك يوم الاثنين ١٧ ربيع ثاني سنة ١٣٢٦ الموافق ١٨ مايو ١٩٠٨ .

ياحمد اذبح خروفين ( الخروفان مظلوبان فقط للفرقة ) والا عليك الملامة .  
واذا لم يذبح لمن خروفين فعليه أن يقدم لمن الرز ويكثر من ايدامه .

### زواره :

من الفاظ النساء ، بمعنى زيارة ليوم كامل الى بيت الاقارب أو الصديقات . واذا قلت الزيارة عن يوم فلا تسمى « زواره » بل تسمى « تسبوره » .

(١) انظر تويلت (٢) انظر تحوال (٣) هنا يذكر اسم العريس (٤) ليس المقصود بعرس الاثنين يوم الاثنين .

زواع :  
( انظر زاع )

زَوَان :

من أنواع الحمار المتوسط الحجم ، كما يطلق على ضرب من اللؤلؤ الناعم .

الزواوي : أسرة كويتية

الزوايد : عشيرة من العجمان .

الزؤد : فخذ من قبيلة عتيبه .

الزور :

زور الجمل قطعة تشبه الخف بارزة في صدره تساعد في تحمل ثقله عندما يبرك على الارض، يتخذها الحاكة فرشاة لتنقية النسيج مما يعلق به .

الزور :

القوة ومنتهى الجهد ، يقول المتكلم : « يا لله بالزور حصلت على الشيء الفلاني » وهو - هنا - يصور لنا مبلغ الجهد الذي بذله ، اللفظة فارسية أصلها عربي « زور » .

الزور :

مرتفعات في غمضي شمال شرقي واحة الجهراء على بعد ميس واحد فقط وهي عبارة عن تلال من الصخور الرسوبية يمر منها منفذ يقال له المطلاع (١) تمر منه السيارات المتجهة الى الشمال .

والزور :

(رأس الزور) دوحة ساحلية في المنطقة الجنوبية حفر فيها بئر استكشافية للبتروك ١٩٥٨ . وفي رأس الزور توجد خزانات للبتروك وفيه يحرق الغاز وفي بحره مغاص لؤلؤ يعرف بهير الزور ، والزور عند البدو أرض تكثر فيها النباتات الكثيفة من الشجيرات الغير مورقة .

زورى :

عامل من العمال الجمع زورية لفظة سواحلية .

زورى :

نوع من الاسماك الصغيرة جداً يرى على ساحل البحر .

زُول :

طيف أو خيال أو شبح من بعيد لم تظهر معالمة أو تقاطيعه . من الفاظ البدو .

(١) المطلع

زُوى :

مرحاض السفينة يعلق في أحد جوانبها ويكون على شكل نصف برميل من الخشب وفيه ثقب في أسفله كالمرحاض الا أن الاوساخ تقع في البحر .

زُويَّة : (سجادة)

الجمع زل ( انظر زل )

قال شاعر البحر معرضًا بالنوخذا المرتخى فوق السجادة .

هاللى دومه متشحط فوق الزولية متمخط !

زوم : ( زام )

من طرق الغوص وهي أن يغوص الغواص عشر تبات ويرتاح بمقدار عشر تبات ثم يواصل .. انظر زام .

زويد :

زويد تصغير زيد ، وكذلك زويد تصغير زيد، جاء في الامثال : -

« مالت على زويد كصائب الهلايم ،

ومالت أي تعسا لزيد ذلك الجزار الذي لا يذبح من الغنم الا الهزبل، يقال هذا المثل لقليل العطاء أو ضعيف الانتاج .

الزوير :

اسرة كويتية ،

حمد هادي الزوير ، نوخذا غوص كويتي توفي سنة ١٩٦٢ .

زهاب : ( ازهاب ) الجمع زهبان

نعال نجدية لم تشرك بعد ، وعقب تشريكها عند الخراز يقال لها حذيان .

زهاب :

الزهاب هو طعام السفر .

زهاميل : ( فريج الزهاميل )

الزهاميل طائفة من الناس نزلت بالقرب من فريج الحساوية ولهم فريج يعرف

بفريج الزهاميل ، الزهاميل جمع زهمول .

زَهَب الدواء قبل الفلعة :

من الامثال الكويتية ذهب أي حضر الدواء قبل الفلعة ( شج الرأس ) يقال هذا المثل لمن

يستعد استعدادا تاما لأمر لم يتأكد انه سيتم أو سيحدث .

زهد :

بمعنى كره نحو زهدت الطعام بمعنى كرهته لأسباب نفسية، وزهد بمعنى يتس نحو زهدت من نصحه أو زهدت من سوء المعاملة .

زهدى :

من التمور العراقية على نوعين زهدى البصرة وزهدى النجف .

الزهراء :

- ١ - مدرسة متوسطة للبنات في فريج الجيلة شارع سيف الدولة .
- ٢ - شارع في الفيحاء نسبة الى فاطمة الزهراء بنت الرسول محمد صلعم «وزوجة علي ابن أبي طالب كرم الله وجهه وام الحسين والحسن عليهما السلام ولدت في مكة سنة ٦٠٦ وتوفيت في ٢٣ نوفمبر ٦٣٢ .

زهُمُول :

كتلة من التمر المتلاصق بعضه ببعض .

زهل :

انظر أزهل .

زهير بن ابي سلمى :

اسم شارع في الكويت نسبة الى زهير بن أبي سلمى من كبار شعراء الجاهلية ومن اصحاب المعلقات المشهورة ولد سنة ٥٣٠ وتوفي سنة ٦٢٧ له ديوان باسمه .

زهيري :

الجمع زهيريّات وهو غناء يؤديه النهامون فوق سطح السفن وهو من اشهر اغاني البحر وخاصة عند التجديف أو توديع الاهالي في طريقهم الى الغوص وهناك زهيرية مربعة أي شعر من بيتين ( اربعة اشطر ) ولكل شطر قافية ماثلة لباقي القوافي . وهناك زهيرية سباعوية وهي المشهورة سبعة أشطر تتألف من ثلاثة ابيات وشطر واحد في النهاية وتكون قافية الأشطر الثلاثة الاولى والشطر الاخير واحدة أما الشطر الرابع والخامس والسادس فلهما قافية واحدة تختلف عن الاولى وفيما يلي نماذج من الزهيريّات ..

كف العنب يا للي تريد الود وتصافي      محال تلقى عشير زين ومصافسي  
اتبع الاوصاف ولا تعتب بالوصافي      گوطر يا عديم الرأي امرک لا يرجع امر  
ماني فريستن لك بهراي (١) والمرير امر      كان مالک جلد على المر اشرب امر  
نموت ظميان وغيرک يشربه صافي

(١) هرج

### زهيرة الوداع :

وادعتكم بالسلامة يا ضوا عيني  
واعدتني في الوعد لمن جفت عيني  
وخلافكم ما غمض جفني على عيني  
خلبتني يا سيدي جسم بليسا روح  
جدد العمل مني وظل الجسم مضروح  
كل العرب هودت وانا شجي الروح  
يا نور عيني ! مثل ما ارعك راعيني

### زهيرة اخرى :

زاد العناء بالضمير وما شفت راحلي  
يوم شفت عيسهم يوم النوى راحلي  
والهم بحشاي نساني اللي راح لسي  
ناديت يا حيرتي ابكم غرامي وفسى  
وعلى ثوب المذلة من جفاكم وفي  
بالله سيروا على مسراي باهل السوفى  
لاي ضعيف وضالع بينكم راحلي

### زهوي :

نوع من الصراصير ذات الاجنحة ونظير لمسافة قصيرة تعرف باسم بنت وردان وهي حشرة  
حسراء قائمة تعيش في المراحيض والمطابخ والبواليع كان الاولاد يصطادونه ويتخذونه  
طعما لصيد الضيور الكبيرة كالشرباصة والترمد وابو حنبل .

### زُهية أم الخلاكين :

انظر خلاكين .

### الزبار : أو ( الزيوار )

من جبال السفينة يلف حول ( العبد ) ( ١ ) والدجمل الكبير .

### الزيبيل :

حبل ضويل من لوازم الغواصين يربط به حجر له عروة في ذلك الزيبيل يدخل الغواص  
احدى قدميه في تلك العروة وينزل في عمق البحر ويساعد الحجر على سرعة وصول  
الغواص الى الاعماق ثم يترك الغواص ذلك الزيبيل ليسحبه السيب ويعود الغواص بنفسه  
بعد التناط ما تيسر التقاطه من الخمار . ويستخدم الزيبيل في احدى طرق الغوص المعروفة  
بالخجاري الخباري ) .

### الزيت : ( ٢ )

شركة الزيت الامريكية المستقلة ( امينويل )  
تأسست في الولايات المتحدة في ٢٥ يوليو ١٩٤٧ حصلت على امتياز التنقيب عن النفط

( ١ ) انظر العبد ( ٢ ) انظر مذ



من حكومة الكويت والمملكة العربية السعودية للبحث عن النفط في المنطقة المحايدة  
بالاشتراك مناصفة مع شركة (جيتي) كما حصلت على امتياز منفرد من حكومة الكويت  
للتقيب عن النفط في جزر كبر وأم المرادم . قارورة اكتشفت النفط في الوفرة سنة ١٩٥٣ .  
شركة الزيت العربية المحدودة ( اليابان ) :

تأسست في اليابان في فبراير ١٩٥٨ حصلت على حق التنقيب عن النفط في بحر المنطقة  
المحايدة بموجب اتفاقية وقعها امير الكويت في ٥ يوليو سنة ١٩٥٨ كما حصلت على اتفاقية  
مماثلة مع المملكة العربية السعودية سنة ١٩٥٧ واكتشفت النفط في الخضفي سنة ١٩٦٠

زيد :

من الاسماء ، تصغيره « زويد » ويكنى بأبي عبد الرحمن .

الزيد :

من العائلات الكويتية ( انظر الخالد ) .

زيد الحرب : ( زيد عبدالله الحرب )

شاعر كويتي أنظر حرب

عبد الرزاق خالد الزيد :

رئيس تحرير جريدة الطليعة ١٩٦٢ ( انظر الخالد )

خالد الزيد طواش كويتي .

سليمان خالد الزيد :

وكيل وزارة المالية المساعد لشئون الجمارك والموائى .

سعود الزيد :

سعود الزيد الطريجي : اديب كويتي ولد سنة ١٩٠٥ وتوفي ١٦ سبتمبر ١٩٦٥

عضو مجلس الأوقاف ١٩٥٧

خالد سعود الزيد :

اديب وشاعر ولد في ٢٧ يناير ١٩٣٧ ترأس رابطة الأدباء الكويتيين ، اشترك في تحرير  
مجلة البيان الأدبية وله كتاب ( أدباء الكويت في قرنين ) وكتاب ( خالد الفرج حياته  
وأثاره وديوان « صلوات في معبد مهجور »

أم زيد :

خنفساء بيضاء اللون تظهر أيام الربيع يفرح بها الاطفال وتخفي ام زيدتحت قشرتها  
الصلبة اجنحة ملونة شفافة زاهية الالوان ولكي يرى الاطفال تلك الالوان المختلفة

يعمدون الى قلب أم زيد على ظهرها وعندما تحاول العودة الى وضعها الطبيعي تستعين  
بفرش اجنحتها ثم تظهر الالوان المختلفة ويهمل الاطفال  
ويفرحون ومن اناشيدهم بخصوص أم زيد قولهم : -  
على ظهر ح نحلّس ونحلّس يام زيد  
ورينا ثوبج المرتك يام زيد  
وتسمى أم زيد لدى بعض الشعوب بام الحياحب أو أم سراج .



ابن زيدون :

١ - شارع بن زيدون شارع في حولي .  
٢ - مدرسة ابن زيدون مدرسة ابتدائية للبنين في حولي نسبة الى ابن زيدون المخزومي  
من كبار شعراء الاندلس ولد في قرطبة سنة ١٠٠٣م وتوفي في اشبيلية سنة ١٠٧٠م له  
ديوان ابن زيدون .

زيرة : ( زيرة رنكون )

نوع من الرزّ ، كان معروفا في الكويت ، التسمية نسبة الى  
عاصمة دولة بورما في الشرق الاقصى .

ابو زيزي : ( الزيزي )

من المخلوقات المائية البحرية اللاذعة من  
فصيلة الريانيات يقال له جرادة البحر طوله  
حوالي ٢٠ سم له صوت ازيز عند المعركة  
يختفي في غار في البحر يدعى ( طبيشة )  
ويضرب اعدائه على اعينهم كما يضرب الغواصين على وجوههم ويحاول تفر  
اعينهم . كما يطلق الاسم على فرس البحر الذي يسميه بعضهم « وز » انظر : وز  
ابو زيزي : نوع من الاسماك ( مزيزي ) .

زيطة :

الدنيا زيطة أي الارض موحلة يصعب السير فيها .

زيلة :

تنكة يزال وجهها الاعلى ويوضع فيها خشبة معترضة ليسهل حملها باليد بعد ملّ التنكة  
بالماء وتلك الخشبة التي تكون بمثابة عروة تسمى ( مفرضة ) .

زين (١) :

عكسها شين والزين هو الجميل : جاء في الامثال الكويتية قول :  
الزين زين لو قعد من النوم والشين شين ولو غسل عيونه .

زينب :

مدرسة زينب الابتدائية للبنات :

مدرسة في الدعية ، نسبة الى زينب بنت النبي محمد صلى الله عليه وسلم توفيت سنة  
٦٢٩ وقيل نسبة الى زينب بنت جحش زوجها النبي الى زيد بن حارثة فطلقها في  
٦٢٥ ثم تزوجها النبي اشار اليها القرآن الكريم « فلما قضى زيد منها وطرا زوجناكها »  
اشهرت بعطفها على الفقراء وتتصدق عليهم توفيت سنة ٦٤٠ م

زيوار :

( انظر زيار )

زيني :

نوع من الاسماك .

---

(١) انظر الزين



حرف سين

س



ساب :

مجرى ضيق جدا للمياه يمتد من البركة حتى الليوان تصب فيه مياه الامطار من السطوح بواسطة المواسير ، والمواسير بدورها تصب في ذلك الساب المبني على شكل ماسورة مربعة من الاسمنت ومغطاة كذلك بغطاء من الواح الاسمنت ، وكلمة ساب تعني انسياب المياه لانها تنحدر نحو البركة .

السايج :

( السابق ) من الاسر الكويتية .

فوزان عبدالله السابق ولد سنة ١٩٣١ مدير البلدية المساعد للشئون الادارية والمالية عبدالله مبارك السايج رئيس مهندسي وزارة البريد والبرق ، وكيل وزارة مساعد  
١٩٧٠ / ٨ / ١١

سابل : ( مسابله )

المسابله هي تجارة العرب ، والمسابله في الكويت هي قدوم التجار الرحل وبيعهم ما معهم من بضاعة وشراء عوضا عنها والواحد منهم يقال عنه انه « عويضي » او يتعوض

سات :

من اللفظ الكويتي بمعنى سادس للمذكر ، والساتة للعدد المؤنث .

ساج : ( صاج )

من الاختشاب الصلبة لصناعة السفن والابواب والتوانكي ، ويمتاز الساج بمقاومته لعوامل الطبيعة .

ساج :

فلان ساج بمعنى ناسي أو شارد الفكر ، ساج أو سجت بمعنى نسي ونسيت وهي من الفاظ القرويين والبدو عندما ينسى احدهم شيئا يقول : « سَجَّيت » أي غاب عن بالي .

ساحر :

من الفاظ الاطفال بمعنى داهن وسائس اذ عندما يرى الطفل مع احد زملائه شيئا يرغب في الاستيلاء عليه أو جزء منه يقوم بالتودد له والتظاهر بالصداقة بالقول او الفعل وفي هذه الحالة يقال : انه يساحره أو يساحله أي يسايره لقصده مادي .

## الساحرة :

يعتقد الكويبتون - في الماضي - بوجود الساحرة وهناك اساطير ومعتقدات حول الساحرة منها أنها امرأة ذات اجنحة من السعف ولها انياب بارزة وشعر كثّ تربط به الاطفال اثناء طيرانها بهم بعد ان تحظفهم في الظلام وعلى من يشاهد الساحرة ان يقرأ الفاتحة مقلوبة أو يقلب حذاه ويجعل اسفله الى اعلى أو يغرز الابرة في الارض وفي هذه الحالة تلتصق الساحرة في الجدار ولا تستطيع فكها كما ثم تتوسل اليك ان تقرأ الفاتحة كما هي أو اعادة الاوضاع المقلوبة الى وضعها الصحيح وهنا يمكنك استغلال الساحرة وتطلب ما تشاء من الذهب والنقود! وستحقق لك طلباتك نظير الافراج عنها!

## الساحة :

نسيج من الشعر كالبساط يتخذ لبعض اجزاء خيام البدو وتسمى فجّة، الجمع فجيح ، ورد في اغاني الزواج « عريس فراشه مضرباً وانا أتجلل بساحه »

## السادة :

خد صالح للرعي يقع في الارض المعروفة عند العرب منذ ايام الجاهلية وكان يدعى بالسيدان وقد ورد ذكره في معاجم البلدان ويقع على بعد ثلاثين كيلومترا جنوب غرب الجبراء .

## سارة :

من اسماء النساء ، تصغيره « ساروه » و « سويرة »

## ساره :

سارة صالح التوحيد : مدرسة كويتية منذ سنة ١٩٤٠ ، ناظرة مدرسة للبنات .

## الساري :

قطعة خشبية من لوازم السفينة تتخذ للمشبي فوقها كالجسر في داخل السفينة . والتسمية من السير .

## ساري : (عظيم ساري)

لعبة يعرفها العرب بلعبة عظيم وضاح ، وهي من لعب الاولاد ، وتتطلب اللعبة مجموعة من الاطفال يلعبونها ليلا يقوم احدهم بحذف عظم في الظلام دون ان يشاهد احدا موقع القائه وعندما يحذفه الولد يقول : « عظيم ساري » وهي اشارة يطلب فيها من باقي الاولاد البحث عن ذلك العظم ويطلق الاولاد يمينا وشمالا بحثا عن



ذلك العظم . فن وجدته قال : « سرى » ثم انطلق مسرعاً الى الميد (١) مخترقاً مجموعة الاولاد الذين يحاولون الامساك به فان تمكنوا من ذلك اخذوه منه وخسر اللعبة وان وصل الميد فقد ربح اللعبة وبحق له ان يحذف العظم مرة اخرى وهكذا .

السارية :

مستشفى الامراض السارية يع ١٨١ سريراً ( انظر حميات ) .

ساس :

الساس هو اساس الحائط ، وفلان يمشي يم الساس أي يسير بمحاذاة الجدار .

ساسا :

الأم تساسي طفلها أي تستحثة على التبول .

ساسر :

أي أسر في أذنه قولاً ، ويقال ساسرة وفلان ساسرني بمعنى وشوش في اذني كلما لا يريد ان يسمعه الاخرين وساسر مأخوذة من السر .

ساطور :

سكين غليظة يتخذها الجزارون لكسر العظام .

ساطور السفينة :

خشبة بارزة في مقدمة السفينة تعرف بالعناقة .

الساعة :

من طرائف الكويتيين انك اذا سألت احدهم كم الساعة ؟ قال لك « مثل امس هالجزة » وخاصة اذا كان لا يملك ساعة .

الساعات :

سوق الساعات من اسواق الكويت .

سافي :

تراب ناعم تذرره الرياح ويقول العرب (السوائف هي ما استرق من اسافل الرمال)

ساق الجمل :

نبات ( انظر جمل ) .



سوق الساعات

(١) مكان الامان

سالفه :

حكاية سلفت وقائعها ، وفلان يسولف أي يتحدث عن قصة جرت سلفا والسالفه من الامر السالف الوقوع، وعندما يتحدث احدهم عن موضوع ركيك أو لا معنى له يقال له : ما عندك سالفه وكذلك يقال لمن يبدي رأيا غير صائب .

ساگو :

أكلة من الحلويات تشبه المهلبية ، وتسمى ماغوطة يدخل في تركيبها مسحوق جوار جوز الهند عوضا عن النشا التسمية هندية SAGO انظر ( ماغوطة ) .

سالم :

من الأسماء تصغيره سلوم وسولم .

سالم : ( اولاد سالم )

صبيحة الحرب عند « آل صباح » نسبة الى سالم المحمد الصباح ابن عم جابر العبدالله ( جابر العيش ) ( ١ ) ورد ذكره في معركة وقعت بين الكويتيين والنصار بقيادة جابر العبدالله وملخص هذه المعركة ان قبيلة النصار الساكنة في البريم جنوب البصرة على الضفة الشرقية من شط العرب قتلوا احد الكويتيين فهب الكويتيون للأخذ بالثأر بقيادة الشيخ جابر وابن اخيه سالم ولما اصبح الفريقان في موضع المواجهة توقف الكويتيون عقب مشاهدتهم استعداد قبيلة النصار وذلك للتداول عن انساب الاوقات للهجوم ولكن سالم القى بنفسه في الماء عاضا سيفه فتبعه الآخرون وكانت النتيجة انتصار الكويتيين بسبب شجاعة سالم واقدامه . حدثت تلك المعركة في سبتمبر ١٨٢٧ وصبيحة الحرب عن آل الصباح هي « انا خو مريم أو اولاد سالم » . قال الشاعر :

والها جرى وسط الصفاة بنادي اولاد سالم يا ذرى كل فاجعة

أم سالم :

نوع من العصافير المفردة يقال لها الهازجة أو المكأ ويسميتها العرب « أم سالم » والسالم في اللغة هو المكان الواقع بين العينين والانف ، وفي الادب الشعبي الكويتي وصفت ام سالم بأنها طائر كسول لا يهتم بكسب عيشه قدر اهتمامه بالغناء حيث يضيع وقته

(١) حاكم الكويت ( انظر جابر العيش )



بالتفريد مستمتعا بجمال الطبيعة ، وروى في تلك  
انقصاص الشعبية أن ام سالم ذهبت الى النملة في  
فصل الشتاء تطلب منها بعض الحبوب شاكية لها  
برودة الطقس وانها لم تجد متسعاً من الوقت لجمع  
الحبوب - كالنملة - في الخريف بسبب انهماكها  
في الصقير لإطراب النملة لكن النملة رفضت  
اعطاءها شيئاً مما جنعتة قائلة :

يوم الحصاد وانت لاهية بالقصايد « فردت ام سالم على النملة قائلة : « يوم من  
إطربي يسواج ما معكوفة الذنب »

**سالم حمود الجابر :**

العقيد سالم الحمود الجابر ولد في ٢٨ مارس ١٩٣٨ ، رئيس الحرس الأميري .

( شارع سالم المبارك )

شارع في السالمية يمتد من دوار الرأس حتى ميدان حولي ( الشعب ) والتسمية نسبة الى  
الشيخ سالم المبارك الصباح انظر ( المبارك ) .

**سعد سلطان السالم :**

ولد ١٩٢٦ مدير مزار الكويت الدولي ١٩٦٣ . وكيل وزارة الدفاع المساعد للشئون  
الادارية والمالية .

**حمد العلي السالم :**

أول سفير كويتي في ايران ولد عام ١٩١١ عين سفيراً في ايران ١٩٦٢ ثم سفيراً في السودان  
سنة ١٩٦٥ . تقاعد بتاريخ ٢٢ يناير ١٩٦٧ .

**صباح السالم : ( صباح الثالث )**

صاحب السمو الشيخ صباح السالم المبارك الصباح امير الكويت .  
ولد سنة ١٩١٥ في سنة ١٩٣٨ تولى رئاسة الشرطة العامة ، وفي فبراير ١٩٥٩ تولى رئاسة  
الصحة ، وفي ٣ اكتوبر ١٩٦١ ترأس دائرة الخارجية ثم كان أول وزير لها في ١٧ يناير  
١٩٦٢ أصبح نائباً لرئيس مجلس الوزراء وشكّل الوزارة الثالثة ٢٩ ديسمبر ١٩٦٤ كان  
ولياً للعهد ٢٩ اكتوبر ١٩٦٢ ثم نودي به اميراً للكويت ٢٧ نوفمبر ١٩٦٥ .

**عبد العزيز السالم البدر :**

( انظر البدر ) .

عبدالله السالم : ( عبدالله الثالث )

الشيخ عبدالله السالم المبارك الصباح ولد سنة ( ١٨٩٥ ) أول رئيس لادارة الابناء ١٩٣٩  
والمجلس التشريعي ١٩٣٨ تولى رئاسة البلدية ١٩٥٠ وتولى امارة الكويت ٢٥ فبراير  
١٩٥٠ في عهده ازدهرت الكويت و لحقت بركب الحضارة ،



حقق الاستقلال للكويت عام ١٩٦١ وفي عهده دخلت  
الكويت معترك السياسة الدولية الحديثة وانضمت الى  
الجامعة العربية ١٩٦١ والامم المتحدة ١٩٦٣ توفي في  
٢٤ نوفمبر ١٩٦٥ عرف عنه الادب والحكمة السياسية

شارع عبدالله السالم : شارع يمتد من بوابة الشامية حتى ساحل البحر .

ضاحية عبدالله السالم : منطقة سكنية عدد سكانها ( ١٨٤٦ ) نسمة سنة ١٩٧٠ .

علي السالم :

الشهيد علي السالم المبارك الصباح . ولد سنة ١٨٩٨ من قواد معركة الرقعي تعقب الأعداء

في المعركة وغرزت سيارته في الرمال وقتل اعزلا في الرقعي في ٢٧ يناير ١٩٢٨ .

شارع علي السالم :

شارع يمتد من شارع مبارك الكبير في « الشرق » حتى مسجد العجيري في « الصالحية » .

شارع فهد السالم : شارع يمتد من ساحة الصفاة حتى بوابة الجهراء .

فهد السالم :

فهد السالم المبارك الصباح ولد عام ١٩٠٦ تلتقى

علومه في الجامعة الامريكية في بيروت وكلية

الاعظمية في بغداد سنة ١٩٤٢ ترأس البلدية

والانشاء وكذلك الاشغال العامة والصحة ١٩٥٢

- ١٩٥٩ توفي في الدمام ١٦ يونيو ١٩٥٩ .



## السالمية :

منطقة سكنية ، تبعد عن العاصمة مسافة ١١ كيلومترا بلغ عدد سكانها ٣٨٦٤٨ نسمة سنة ١٩٦٥ ، وفي سنة ١٩٧٠ بلغ عدد السكان ٦٧٣٧٤ نسمة كانت تدعى (الدمنة) ثم غير اسمها الى (العبرة) ولم يمثل احد لهذه التسمية ثم استبدل الاسم عام ١٩٥٣ الى السالمية وهذه التسمية حديثة ، والسالمية نسبة الى عبدالله السالم الذي لم يمض على حكمه آنذاك سوى ثلاث سنوات وفي عهده خططت السالمية وفي السالمية كان سكن صاحب السمو امير البلاد الشيخ صباح السالم - عندما كان وليا للعهد - وفي السالمية منارة الرأس لارشاد السفن ويتبعها الرأس ومنطقة البدع .



## السالمية :

ناقلة نفط كويتية صنعت في بريطانيا في اكتوبر ١٩٦٨ حملتها ١٣٧٧٥ طن وسرعتها ١٧,٥ عقدة في الساعة .

## السالمية : ( نادي السالمية )

ناد رياضي تم اصداره في ١٣ يونيو ١٩٦٤ .

## سالمية :

شبكة لصيد الاسماك الصغيرة كالزوري والبياح والميد والعصافير الصغيرة . وسالمية السمك ذات شكل محروطي يشبه القمع وتبدو وكأنها مستديرة ولها فوهة واسعة معلق باطرافها رصاص ليساعد على غطسها كما ان هناك حبل في الفوهة يشده الصياد عندما يعتقد بوجود



السمك ثم تغلق الشبكة على ما فيها من الاسماك وللسالمية فتحات يتراوح اتساعها ما بين الستيمتر الواحد والستيمترين . أما سالمية الطيور فتوضع فوق الاشجار وتدخل العصافير في السالمية وعند خروجها لا تهدي الى فتحة الخروج ويأتي صاحب السالمية ويلتقط تلك العصافير .

## ساما : ( سامارنداناتسن )

H.E. Samarendranath Sen

سفير الهند في الكويت قدم اوراق اعتماده في ٤ مارس ١٩٦٥ وجاء خلفه بتاريخ ١١ نوفمبر ١٩٦٧ .

## السامري :

فن غنائي شعبي من الشعر البنطي ادخل اوزانه على الشعر الشاعر محسن الهزاني من شعراء الجزيرة العربية في نجد عاش في القرن التاسع عشر ، وتولى الشاعر محمد بن لعبون ضياغة الحان السامري وتلك الصياغة تعرف باللعبونيات نسبة الى محمد بن لعبون ( انظر بن لعبون ) .

« السامري »  
عن الأصل  
لوحة زيتية  
للرسام  
أيوب حسين



والسامري شعر ذو قافيتين، لكل شطر قافية، ونوع آخر من السامري يقرض شعره على قافيتين متشابهتين ولذا ترى القصيدة السامرية اشطرها الاولى كلها تحمل قافية متشابهة والشطر الثاني يحمل قافية مغايرة أو ماثلة على خلاف ما يقرض من الاشعار الاخرى التي لا يلتزم شطرها الاول بقافية معينة .

والحان السامري قيل انها نحوا من ثلاثين لحنا منها السامري الدوسري والسامري النجدي والسامري الحوطي والسامري الفجري والسامري القروي أما السامري في الكويت فينقسم الى الدوسري ، الحوطي و القروي ويعتمد اداء الفن السامري على الدفوف والمرواس ويقام بمناسبة الافراح كالاعياد والزواج وليالي السهر ( ١ ) .

ساهي :

فلان ساهي أي ساهم وفكره سابع ، المؤنث ساهية ( انظر سج ) .

السايبة :

يقال الدابة سايبة أي ضائعة تهم في الطرقات لا يعرف صاحبها ، الجمع سايبات .  
والسايبة : موجة من الهواء تأتي بصورة مفاجئة ، الجمع سوايب .

الساير :

من الاسر الكويتية : فهد الساير الشحنان : من شهداء حرب الصريف مارس ١٩٠١ .

(١) النصف من شعبان

ساير الشحنان : مؤسس مسجد الساير في منطقة الشرق توفي ١٩ سبتمبر ١٩٢٣ .

الساير :

مسجد الساير القبلي مسجد قديم أسسه عبدالله الملا عمر (١) جدد بناءه في ١٣٧٣ هـ  
١٩٥٤ موقعه في الشارع الهلالي القبلي اما مسجد الساير الشرقي فيقع في فريج ابن دويسان  
أسسه ساير الشحنان سنة ١٨٩٤ وأكمله عبد العزيز الجسار ١٣٥٤ هـ ١٩٣٥ م جدده

الأوقاف ١٩٥٥

ساير

نوع من التمور العراقية .

سبأ :

(شارع سبأ) من شوارع الكويت نسبة الى مملكة سبأ . مملكة قديمة سادت في ارض  
اليمن ثم بادت . وكانت ذات حضارة وتجارة . كانت تحكمها الملكة بلقيس ( انظر بلقيس).

سبابة :

السبابة في عرف اهل البحر هم أناس من مروجي الاشاعات يرسلهم بعض تجار اللؤلؤ الى  
اصحاب السفن الخاصة بالغوص لايهم الغواصين بان اللؤلؤ هذه السنة كثير وان اسواقه  
كاسده واهم لا يرغبون في شراء اللؤلؤ بأقل من مبلغ (كذا) ثم ينصرفون ويأتي على  
انزهم الضواشون (٢) بعد ان مهّد الطريق امامهم ليستولوا على لؤلؤ المساكين بأخس  
الأمثال .

سباط (صباط) :

نبات بري يرتفع حوالي قدم ذو زهور سنبلية قالت السيدة ديكون انها تشبه رأس ذيل  
القط !! (٣) .

سبال :

تسمية تطلق على الفول السوداني والكنمة هندية انجليزية تعني (الكور الثلاث) (٤)  
(سي بولز) ومعلوم ان السبال يكون في علبة طبيعية ذات ثلاثة اجزاء والبعض في علبة  
ذات جزئين أو اربعة . يحمص بالنار ويؤكل أو يفتس من العلوب ويحمص مع زمل  
البحر (٥) بعد تنقيعه بالملح . ويسمى «سبال مملح» ومن السبال تصنع حلوى خاصة  
تسمى «حلوى سبال» وطريقة عملها هي ان يطبخ السبال بالسكر المقود ومسحوق  
الهيل وماء الورد وهناك شخص تخصص بصنعها وبيعها على الاولاد وهو لا زال حيا

(١) قبل مؤسسه ابن هازون وقيل أسسه عبدالله ومبارك الساير .

(٢) تجارة اللؤلؤ (٣) كتاب أزهار الكويت (٤) جمع نرد

ويدعى « حميد » وهو البائع المتجول الوحيد المرخص له ببيع الحلوى عن طريق التجوال  
وينادي على بضاعته بقوله « هيل ورد وهيل » أكثر ما يشاهد في سوق الخضراوات .

سبای :

ثلاثة ارماع في رؤوسها ثقبوب يمر منها خيط سميك يربط تلك الرؤوس الثلاثة ثم تفرج  
الاطراف السفلى حتى تأخذ شكلا هرميا ويعلق فيها سقاء اللبن لحضه والكلمة فارسية  
( سي بايه ) أي الارجل الثلاث، ويسميا القرويون والبدو « گنآرة » أي قنطارة ، انظر  
( اسگا ) .

سبب :

تعبير يقال لوقوع الشيء قضاء وقدراً كما يقصد به ايضا الاصابة من الجن أو عندما يستعصي  
علاج احد المرضى أو يصاب احدهم بمرض مفاجئ يقال ان مرضه سبب . أو « سبب من  
سبب » نحاشيا عن ذكر الجن ! .

السبت :

من ايام الاسبوع ، والسبت لغة الراحة والهدوء ومعروف ان السبت هو عطلة اليهود وفيه  
يرتاحون ورد ذكرهم في القرآن بانهم اصحاب السبت والسبتيون ايضا هم طائفة من  
النصارى بعيدون يوم السبت والسبتي من اصحاب السبت والسبتي عند العراقيين يقصد  
به اليهودي ، والسبت عند المسلمين هو آخر يوم في الاسبوع ويقول الاطفال : السبت  
نسوت والاحد عنكبوت والاثنين باين والثلاثاء منارة والاربعاء بشارة والخميس نذبح  
ابليس والجمعة عيدنا وعيد الرسول .

فريج السبت :

من احياء الكويت هدم سنة ١٩٦٦ موقعه شارع عبدالله السالم بالقرب من مبنى البنك  
البريطاني .

السبت :

اسرة كويتية .

ميدان السبت :

ميدان ابن سبت يقع خلف حديقة البلدية .

سبته :

من انواع النعال من الاخدية .



السبتي :

اسرة كويتية .

علي السبتي : أديب وشاعر كويتي ترأس تحرير جريدة اليقظة سنة ١٩٦٧ عضو رابطة الادباء الكويتيين ، له ديوان « بيت من نجوم الصيف » .

سبحانية :

حزاية أو حكاية ، قصة شعبية خرافية ، الجمع سبحان لان قائلها يسبح في الخيال ويؤلف القصص وينمقها ، قال الشاعر القروي :

ومن لا يذكر بالمجالس رزين      يقال ذا شرس علومه سبحان

سبرة :

اصطلاح يقصد به شدة البرودة حيث لا يستطيع الانسان ان يسير حافيا أو ان يستخدم يديه بكل حرية من شدة البرد وهي لفظة عربية اصلها ( صبر) تقال للجمد و التجمد .

سُبط :

من الاعشاب الصحراوية ذات ساق غليظة .

سبع :

السبع عند الكويتيين هو الاسد ، والسبع لقب اسرة كويتية .

سَعَّ :

من اصطلاحات غسل الاواني يقال سَعَّ الماعون أي غسله غسلًا خفيفا عدة مرات دون فركه ، واصل الكلمة : غسله سبع مرات اذ كانوا يعتقدون ان الشيء لا يطهر الا بعد غسله سبع مرات .

السبعان :

افراد عشيرة سبعع من بني عامر بن صعصعة من الغدانية . الواحد منهم سبيعي .

دروازة السبعان :

احدى بوابات السور الثاني كانت تقع في فريج السبعان وكان موقع الدروازة في براحة ذلك الفريج بالقرب من مسجد البحر ( انظر السور ) .

أم سبع وسبعين :

ام سبع وسبعين رجل ، أو كايمة هي الدويبة المعروفة بأم اربع واربعين رجل وهي حشرة كثيرة الارجل كريمة المنظر وهي سامة يخشى دخولها في الاذن .

سبگ :

شريط من الجلد يربط به ساق الصقر وطرفه الثاني مثبت في كرسي خاص بالصقر يقال له ( الوكر ) ( سبق ) لفظة عربية جاء في المعاجم العربية السباق هو الرباط والقيد .

من سبگ لبگ : ( من سبق ليق )

من الامثال الكويتية والسبق هو الجري والركض فمن سبق صاحبه في الركض الى الهدف فان الغلبة ستكون من نصيبه ، ولينق بمعنى تمكن ، يقال هذا المثل للحث على المبادرة قبل الآخرين .

سبلة :

السنبلة ، جمعها سبل أى سنابل .

سَبْنَدِي :

السبندي أو السبنددي من الفاظ اهل شرق من الفاظ الشتائم وهي لفظة عربية جمعها السباندة وهم اصحاب اللهور والتبطل . يقال سبندي واصلها « سي بند » ( ١ ) اي الذين طمست اعينهم عن رؤية سبل الخير وطمست آذانهم عن سماع الموعظة الحسنة وربط لسانهم عن الأمر بالمعروف .

سيور :

السيور طليعة من الفرسان تتقدم المحاربين لمسافة يوم أو بعض يوم لاكتشاف مواقع العدو والوقوف على مدى استعداده وقوته، ويعود السيور لأبلاغ قيادة المحاربين على ما وقفوا عليه، والسيور كلمة عربية الاصل وهي من « سبر الغور » .

سيوس :

نخالة الرز ودقاقة وهي كلمة فارسية لنفس المعنى .  
جاء في الامثال الكويتية « من خَلَا نفسه سيوس لعبت فيه الدجاج »  
وجاء ايضا « تموت الدجاجة وعينها بالسيوس »

سييب :

شعر ذيل الحصان يتخذ بعض صانعي ( الربابات ) من شعر ذيل الحصان اوتارا للربابة !

سييت :

من اوراق لعبة الجنجفة وتحمل صورة قلب له راس مثلث . (Spade)  
باشا السييت صورة الملك .

(١) لفظة فارسية سي بمعنى ثلاثة ، بند بمعنى معلق .

غلام السبيت صورة الملك الشاب .  
ميم السبيت صورة الملكة .

أبو سبتيت حي لو ميت :

لعبة من لعب الاولاد تقام هذه اللعبة على السواحل الرملية او تعتمد على وجود كوم من الرمال وطريقة اللعبة هي ان يحفر في الرمل حفرة كالقبر ينام فيها احد الاولاد ويغطي وجهه بازارأو غيره ثم يدفن ويسأله الاولاد : ابو سبتيت حي أو ميت ؟ فيجيب حي ، ثم يزيدون ركم الرمال ويسألون ثانية وثالثة حتى يشعر بالاختناق ويقول : ميت ميت ثم يزيجون عنه الرمل سريعا .

سبيجة : ( سبيكة )

من اسماء النساء . والسبيكة - كما هو معروف - قطعة من الذهب حيث يذاب الذهب في قالب خاص وجمعها سبائك .

سيرة :

هي عند اهل الجهراء طائر يعرفه اهل المدينة باسم ( ترمة ) ويقول أهل الجهراء انها انثى الباشق . والسيرة تصغير ( سبره ) وهو طائر جاء في المنجد انه من الجوارح ، أعظم من الباشق طويل الجناحين .

سبيطي : من الاسماك ، من فصيلة الشعوم ، انظر « صبيطي » .

السبيعي : مسجد في صبيد العوازم .

السبيعي :

من الاسر الكويتية ، والسبيعي هو من ينتمي الى عشيرة السبعان ( سبيع ) انظر « سبعان » .

السييل :

هو ما يسيل من طعام وشراب لا طعام الفقراء وارواء ظمأ عابري السبيل لوجه الله وكذلك عتق الارقاء واطلاق سراح الاسرى في سبيل الله .

السييل :

غليون يتخذه المدخنون .

يوم طار طيره قال سبيل :

من الامثال الكويتية يقول عندما أفلت الطائر من يده رغما عنه قال انني اطلقته في سبيل الله وهذا في الواقع ليس سبيلا لانعدام نية الاطلاق يقال هذا المثل لمن يفقد الشيء أو يخسره ويدعي انه قصد ذلك .

## الستر :

«الستر» في عرف الكويتيين هو ستر العورة ، والستر عن الناس هو الكفاف وعدم الابداء و«ستر الحال» هو عدم الظهور بمظهر الحاجة والفقر والفاقة و«يا لله سترك» من الادعية يطلب فيه الداعي الستر عن الناس في الدنيا والستر عن المعاصي وغضب الرب في الآخرة «وحنا ما ندور الا الستر» من اقوال الكويتيين يقصد به الاستعداد للتنازل عن بعض الامور بقصد تحاشي التصادم مع الآخرين في القول أو الفعل .  
مستورة : من اسماء نساء البدو .

## ابو سته : (كوت ابو سته )

من اشهر العاب (الجنجفة ) وتكاد لعبة كوت ابو سته ان تكون مقصورة على الكويتيين ويتبارى في لعبها ستة اشخاص .

## ستيفانوف : H.E. Stefan Stefanov

سعادة ستيفان ستيفانوف أول سفير بلغاري في الكويت ، قدم اوراق اعتماده في ١٥ مارس ١٩٦٤ . جاء خلفه بتاريخ ٥ ابريل ١٩٦٧ .

## ستيفنس : H.E. Willy Stevens

( ويلي ستيفنس ) أول سفير بلجيكي في الكويت قدم اوراق اعتماده في ٨ ابريل ١٩٦٤ . جاء خلفه بتاريخ ٢٣ فبراير ١٩٦٧ .

## سج :

بمعنى « غفل عن » أو نسي ، من الفاظ القرويين والبدو يقول المتكلم : أنا سجيت بمعنى نسيت .

## سجاد حيدر :

( انظر حيدر ) .

## السجاري :

من الاسر الكويتية والاسم له اصل في العربية من السجر ، يقال : فلان يسجر التنور أي يوقده والسجّار هو من يقوم بتنظيم اللؤلؤ في عقود . والسجر يطلق على صوت الرعد وفلان سجر اللبن أي أكثر من نسبة الماء فيه .

## سجل الكويت الحديثة :

كتاب اصدره الدكتور ابراهيم عبده وهو ملتقطات من بعض الكتب والنشرات التي تحدثت عن نهضة الكويت .

سجل الكويت اليوم :

كتاب مصور اصدرته دائرة المطبوعات والنشر سنة ١٩٥٥ يحتوي على جوانب من نهضة الكويت في مختلف الميادين .

سجنجل :

مرأة صغيرة يتخذها اصحاب الجمال لمشاهدة ما يجري وراءهم تثبت في شداد البعير .  
الكلمة عربية .

سجي :

يقال « الماية سجي » للبحر في حالة المد .  
وسجي أي سقى . عكس الجزر .

سَحارة :

السحارة صندوق خشبي التسمية عربية ورد في القاموس السحارة هي الصندوق .

سحاري : ( لومي سحاري )

نوع من اللومي العماني يأتي مجففا ويسمى لومي اسود أو لومي سحاري نسبة الى اقليم صحار من اقاليم عمان .

ام السحال :

قطعة من المواقع البحرية المعروفة لدى اهل البحر وهي ايضا مغاص يرتاده الغواصون .

سحب :

سحب الشيء اي جره .

مسحب الكيش : تسمية يقصد بها « المجرة في السماء » أو ما يعرف بدرج اللبانه وهو بياض يشاهد في السماء يقدر الفلكيون بانه ملايين من الاجرام السماوية البعيدة ، ويعتقد الكويتيون بانه الطريق الذي جرّ فيه كيش الفداء ورد ذكره في القرآن الكريم في سورة ابراهيم .

سحيب :

« سحيب سحيب » لعبة للاولاد انظر ( اسحيب سحيب ) .

سَحَت :

سَحَت القلم أي براه ، سحت العود : بمعنى قَلَمه ، وسَحَت الرمح أي برا احد اطرافه  
والمسحاة تسمية تطلق على « الصخيت » .

## سحيت :

من اصغر احجام اللؤلؤ يأتي في المرتبة الرابعة من ترتيب الاحجام المتبعة .

## سحر :

كان الكوثيون يعتقدون بالسحر وخاصة سحر بود اوود (١) كما يعتقدون بالساحرة (٢) وجاء في الالغاز : « فيها سحر فيها بحر فيها عيون تبشر » لغز في المرأة كما يعتقد ان السحر هو من فعل النساء وخاصة نساء الصلب ويسمى سحر صلبة .

حتى بداية الخمسينات كان هناك بعض النساء الصلب والكوولة (٣) يتعاطون حرفة السحر والشعوذة والادعاء وقد ابعدهن الحكومة عن البلاد بعد ان اتسع نشاطهن . بعضهن يزعم ان في قدرتها ايقاع الفتنة بين المرء وزوجه . وكذلك العكس ، وبعض انواع ذلك السحر يؤدي الى الخبل أو الشلل والهذيان وضعف الارادة وبعض ذلك السحر يعتمد على مركبات العقاقير وعلى القراءة ونوع يعمل من الخرز والودع ونحو ذلك من النفث في العقد .

حكاية : قال احدهم : في سنة ١٩٥١ كان هناك امرأة من العجر تردد على بيتنا من الخارج تتظاهر ببيع اغراض النساء ولوازمهن وكانت تتودد لنا بشكل ملحوظ بغية الدخول في منزلنا وقد استطاعت ان توثق العلاقة حتى دلفت في يوم من الايام في « حوش الغنم » وخرجت ولم تعد بعد ذلك ، وشككت في الامر وشاطرتني والذي نفس الشكوك وطفقتنا نبحت في اجزاء الحوش عن شيء غير معين فوجدنا في احدي الزوايا كومة لا تعرف ما هي بحجم قبضة اليد فأخرجنا تلك الكومة وكانت مزيجا من الشعر والشوك والمواد اللزجة واحرقناها في الفضاء البعيد وتحولت الى سائل لم يلبث حتى تجمد . .

حكاية اخرى : قال صديق سمعت ان احد اقربائي ذهب يوما الى المقبرة لزيارة قبر والده فلاحظ في طرف احد القبور حفرا حديثا قد حفر وردم وظن ان احدهم قد دفن كثيرا ودفعه الفضول لتبش ذلك الجزء من القبر فوجد قطعة من القماش الجديد يصل طولها الى ثلاث امتار قد لفت بعناية حول قطعة من لحم الغنم وعليها كتابات بالحبر فما كان من الرجل الا ان تعود بالله من الشيطان الرجيم واخذ القماش واللحم فغسل اللحم غسلا جيدا وقرأ عليه بعض الايات من القرآن الكريم وطبخه واكله مع اهله كما قام بغسل الملابس وتبخيرها وفصلها دشاذا ل احد اولاده دون ان يخبر احدا بالقصة ولم يصب احدا بسوء .

ومن انواع السحر العزيزو ( انظر عزيزو ) ! !

والسحر فن موجود لاشك في ذلك فقد ذكر في القرآن الكريم كما ورد عن الرسول صلى

(٣) عجر من العراق

(٢) انظر ساحرة

(١) انظر داوود

الله عليه وسلم ما معناه : « تعلموا السحر ولا تعملوا به » وفي سنة ١٩٦١ حاولت (١) تعلم السحر واستعنت بساحر من اليمن (٢) واحضرت من حولي بعض الكتب وفي ٢٤ نوفمبر ١٩٦١ كنت اقود سيارتي وقتحت عيني واذا بي في المستشفى دون أن ادري من امري شيئا فقد وقع لي حادث اصطدام غريب مفاجئ وشقت جبتي ولا زال الجرح واضحا (٣) .

سُحْمَان :

تسمية تطلق على كلب الحراسة عند البدو ويسمى كذلك « ذيب سحمان » .

سُحْن :

سحن الشيء أي سحقه ، والمسحانة كوز من الحجر يسحق فيه الكحل ونحوه والمسحوق يقال انه مسحون .

سُحَيْت الليل :

طائر الخفاش يقال له سحيت الليل وسحير الليل ويقال سوير الليل واصل التسمية (سوير الليل) وسوير تصغير ساهر الليل .

سحيلة أم الخلاكين :

لقب امرأة كانت تجمع الملابس القديمة من الزبالة وتخطها وتلبسها سحيلة طفارة تلك المرأة التي تجر خلفها اطراف تلك الثياب الزائدة عن قياسها حتى تسحب على الأرض ( انظر زهية ) .

سحيلة :

نوع من شباك صيد السمك تشبه الهباله ( انظر ليخ ) .

سُحْت :

من الفاظ الشائم يقال فلان سُحْت أو سُحْتِجِي والسُحْت اصلها سُحْط أي أسخطه الله من حيوان الى انسان وان تصرفاته السيئة تنم عن اصله .

السد : ( سد التقرة )

سد لتجميع مياه الامطار امر يخفزه الشيخ سالم الصباح سنة ١٩١٧ ويعرف بسد التقرة . عندما تنزل الامطار تنحدر المياه الى ذلك السد ويأتي السقاءون لنقل الماء من السد ويبيعه للاهالي وينادي بائع مياه السد بقوله « ماء السد ماء السد » .

حكاية : في سنة ١٩٤٧ عندما نزلت الامطار اتفق والدي مع بعض اصدقائه للذهاب

(١) المؤلف (٢) صيد عن البلاد (٣) بزكت تلك الدراسة

الى السد ومل\* بركتنا وبركة الأصدقاء بالماء واحضروا حوالي مئتي تنكة فارغة وملأوا السيارة اللوري وأنجهننا الى السد اذكر ان عمري كان سبع سنوات عندما اخذت في محاولة العوم فوق ظهر احدى التنكات واختل توازني ووقعت في الماء وكادت اغرق وهذه الحادثة تذكرني بان السد كان موجودا حتى عام ١٩٥٣ حيث بدأت محطات تقطير المياه بتكرير المياه المالحة الى مياه عذبة .

سد :

سكة سد : طريق مسدود ليس له منفذ .

شارع السد :

شارع في منطقة الشعب .



سدار الحمالي

السدّاح :

اسرة كويتية . .

سدار الحمالي :

حزام يصنعه الحمالون من الشعر والقطن والليف طوله حوالي قدم وعرضه بمقدار اربع بوصات له عروتان في طرفيه يمر حبل قابل للتطويل والتقصير يضع الحمالي ذلك السدار على جبهته بينما يحيط الحبل بالبضاعة التي يحملها على ظهره .

سدح :

السدح فوق الارض بمعنى فرش ، وسدح أي بطح وفلان مسدح أي متمدد .  
جاء في لعبة الاولاد : « اللي يقوم عرچبوا له واللي يقعد سدحوا له » اي من يقف ارغموه على القمود ومن كان قاعدا اسدحوه : انظر « عرچوب » .

السدحان :

من الاسر الكويتية .

عبدالله السدحان مدير بلدية الكويت ١٩٥٢ .



سدر :

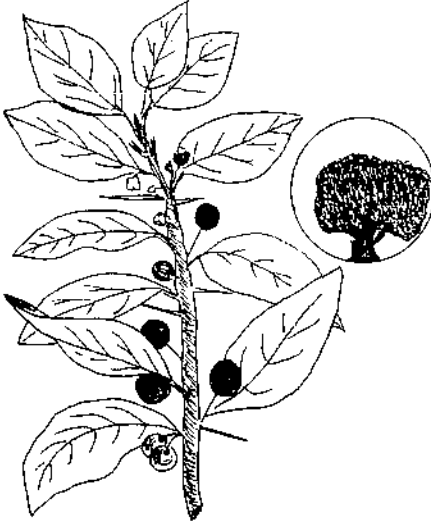

شجرة الزيزفون تعرف في الكويت  
بشجرة السدر وثمرها يدعى (كنار)  
وهو (النبق) يجفف ورقه ويسحق  
ويغسل فيه شعر رأس المرأة لتنظيفه  
عوضاً عن الصابون كما يغسل به الموقى  
وله ازهار صفراء تجف ثم تسقط  
ويظهر الثمر في مكانها ويقال ان من  
يجفف الازهار ويغليها مع الشاي  
ويشربها تساعد على تخفيف الآلام  
العصبية وأوجاع الرأس ولشجرة السدر  
شوك كثير كما ان هناك شجر خال  
من الشوك وسبب ذلك هو الثمرة  
التي نبتت منها الشجرة ان كانت النواة  
كاملة ظهر في الشجرة شوك وان كانت  
النواة مكسورة القشرة فان الشجرة  
تظهر دون شوك والله اعلم . جاء في

كتاب التداوي في الاعشاب الطبية ان لحاء شجرة السدر يجفف لمدة سنة أو أكثر ثم ينقع  
في الماء ويتخذ علاجاً للامساك المزمن حيث يشرب من النقع ما مقداره ملعقة كبيرة مع  
اضافة كمية من الماء وكذلك للمصابين بالبواسير للوقاية من الامساك لمدة طويلة ، ويتخذ  
علاجاً لمضاعفات الامساك كضعف الدم أو خفقان القلب .

ابو سدره :

مكان يقع جنوب الاحمدي على بعد حوالي عشرة كيلو مترات ، ويبعد عن ميناء عبدالله  
مسافة عشر كيلومترات - ايضاً - الى الغرب من الساحل والتسمية نسبة الى (تل أبو سدره)  
حيث كانت، توجد هناك سدره في منحدر ذلك التل .

سدس :

اصطلاح يقدر به عمر الجمل عندما يكون سنه ثمان سنوات .

السديران :

اسرة كويتية .

محمد وسمي ناصر السديران عضو المجلس التاسيسي ١٩٦٢  
ومجلس الامة يناير ١٩٦٣ و ٢٥ يناير ١٩٦٧ و ١٩٧١  
امير الحج سنة ١٩٦٧ - ١٣٨٦ هجرية .



السديرواي :

اسرة كويتية .

محمد سالم السديرواي ولد سنة ( ٢٨٨٣ ) وكيل امراء الكويت في بومبي بالهند اعتبارا من  
من سنة ١٩٠٤ حتى وفاته سنة ١٩ ديسمبر ١٩٥٠ .

السر :

حوض في داخل الحظرة الخاصة بصيد الاسماك ، ( انظر حظرة ) .

أبو سرّ :

نوع من الاسماك يقال له ( الشمع ) .

سرا : ( سره )

السرة هي موقف سيارات الاجرة تنقل الركاب الى منطقة معينة والتسمية فارسية تعني  
« خط السير » أو الانجاء المقصود . والسره - ايضاً - اصطلاح يقصد به الاصطفاف  
المتالي ( طابور ) .

سراج : ( سراي )

مصباح نفطي كان يستعمل قديما في الكويت له خزان يوضع فيه الغاز ( الكيروسين ) وله  
فتيلة من القطن متصلة بخزان الوقود ورأسها الاعلى داخل لمبة زجاجية تحول دون دخول  
الهواء الذي يطفئ الفتيلة ، وكثيرا ما كان سراج منزلنا يسبب لنا المتاعب قبل عام ١٩٥٠  
بسبب اسوداد اللمبة أو اتساخ الفتيلة مما يسبب كثرة الدخان الذي عم جدار الغرفة حتى  
وصل الى السقف ، وعندما تشتد الرياح يأخذ السراج في البغيفة ( ١ ) ثم ينظفها وتأخذ  
تتحيط في الظلام بحثا عن الكبريت ثم بحثا عن موضع السراج وبعد اعادة اشعال الفتيلة  
نلاحظ ان الشعلة اتخذت وضعاً جانبيا أي مائلة وهذا الميلان يسبب تصاعد الدخان الاسود  
الكثيف ونتنظر حتى الصباح لنصلح من وضع الفتيلة بقرضها بالمقص ، ولكن تفاجأ بأن  
ذلك السراج اخذ في البغيفة ثانية واتضح لنا ان سبب هذه البغيفة هو قصر الفتيلة حيث لم

(١) انظر بغيغ

يتمكن جزؤها الاسفل من الاتصال بالوقود الموجود في الخزان ونذهب الى راعي الدكان  
« البقال » القريب من منزلنا لان عنده بكرة من هذا النوع من الفتايل ، وبيعهما بدون  
قياس ولكنه يتحرى القياس بنفسه ما بين ست و سبع بوصات ونطلب منه ان يزيدنا  
قليلا !

#### سراقة : ( شارع سراقة )

شارع في الكويت نسبة الى سراقة بن مالك كان من الكفار اعداء النبي محمد صلى الله عليه  
وسلم لحق بالرسول ليقتله ولكن ارجل الفرس غاصت في الرمال وتوقفت وادرك ان الله  
منعه من ذلك واعلن اسلامه عقب فتح مكة .  
السرايات :

زوايح رعديّة يصحبها امطار إعصارية تقع في اواخر الربيع يصحبها ( برد ) أول امطارها  
في منتصف ابريل ، السرايات جمع سارية وهي لفظة عربية تقال للسحابة تبدأ في المساء  
وبهاها يأتي مطر كثيف .  
سرب .

تعبير يقال للذي ( ١ ) اذا ما ترك احداها على الارض وغفل عنه اتخذ سبيلا في  
التراب سربا !

#### سربول : ( انظر زربول )

سرح :

يقال سرح الشاوي بأغنامه أي اصطحبها الى المراعي .

#### السرحان :

عائلة كويتية .

مسجد السرحان : مسجد يقع في فريج الزين في نهاية شارع عبدالله السالم شمالاً في  
المنطقة التجارية اسمه الحاج ياسين القناعي سنة ١١٩٩ ١٧٨٤ هـ وجددته وزارة الاوقاف  
سنة ١٣٧٢ - ١٩٥٢ وسمي باسم مسجد سرحان نسبة الى امام المسجد عند تأسيسه .

#### احمد السرحان :



احمد زيد السرحان ولد سنة ١٩٢٠ عضو مجلس الامة  
يناير ١٩٦٣ نائبا عن اهالي المنطقة الثامنة ( حولي ) ثم  
نائبا لرئيس مجلس الامة ١٩٦٦ ثم عضوا في مجلس الامة  
للمرة الثانية في ٢٥ يناير ١٩٦٧ ورئيسا للمجلس حتى ١٩٧١

(١) انظر غي

سرحان :

تسمية يطلقها الكويتيون على الذئب وهي تسمية عربية من اسماء الذئب والأسد .

سرد : ( سردها )

اصطلاح يقصد به الكرم ، ويقال : فلان سردها أو اليوم ساردها والسرد يعني الوليمة العامرة والسارد هو فلان والمسرود هو الخريطة كيس كانت تحفظ فيه النقود قبل دخول ورق النقد وعندما يقولون فلان ساردها فهذا يجسم معنى الفعل وهو انه اخذ سكيناً وشق الكيس بدون عدد أو حساب ويقال سرد بطنه أي شقه بالسكين .

سردال :

امير البحر وهي تسمية هندية ( سردار ) انظر ( امير الغوص ) .

سرسري :

الجمع سرسرية ! ! وهم رعاغ الناس اصحاب المفاسد ويقال فلان راح يسر سر أي ذهب يبحث عن المساوي ، الكلمة تركية تعني « عاطل » .

سرسوف :

السرة في بطن الانسان .

سرو :

الجمع سراوة وهي الديدان بانواعها . تلفظ « صراوه »

سروح :

مصاغات من الذهب تضعها النساء يوم الزينة فوق رؤسهن حيث تتدلى فوق الظفائر .

سره :

انظر « سرا »

السره :

تل يشبه الجبل مستدير يشبه « سرة البطن » هو اليوم منطقة نظمت للسكن ٢ فبراير ١٩٦٧ تضم ١٥٠٠ قسيمة مساحة السره ثلاث كيلومترات مربعة يحدها شمالا الطريق الدائري الرابع وجنوبا الدائري الخامس وشرقا امتداد شارع المغرب وغربا امتداد شارع دمشق .

سرى :

السرى هو مقعد الدراجة وهو السرج ، حرفت الجيم الى ياء كالمعتاد .

السَّريِّح :

من حبال الآبار ، من حبال الآبار ، والسريِّح - أيضا - عشيرة من العجمان .

سريحة :

قطعة من القماش تأخذ شكلا مستطيلا لجمع سرايح أو خلجان ، اصل التسمية « شريحة »

السريدان :

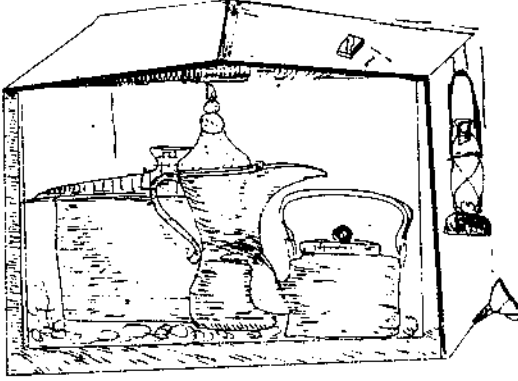

موقد النار في السفينة ومطبخها الخاص، التسمية نصفها عربي والنصف الآخر فارسي (سراج دان) أي مكان السراج لغة وفي الاصطلاحات يمكن القول انها تعني مكان الاضاءة

السريات :

عدد من التلال بالقرب من

السرة ، والسريات تصغير جمع «سرس» حفر في منحدرها بعض الآبار ثم ردمت وكانت السريات والسره من المنتزهات في الماضي، كان الناس يقصدونها في الربيع وكذلك الباحثون عن الفقع .

السريِّع :

بتشديد العين تصغير السريِّع ، والسريِّع من الاسر الكويتية .

السريع :

حمد حمدان السريع ولد سنة ١٩٣٤ نائب مدير عام مجلس التخطيط بدرجة وكيل وزارة مساعد .

سطا :

تجرأ ، من الفاظ القرويين يقال فلان يسطي أي يتجاسر وفلان يسطي على الشيوخ أي يتجرأ و يقتحم مجالسهم وله نفوذ .

سطار : (صطار)

هو الضرب على الصدغ براحة اليد والسطار من السطر وهو الجانب .

سظام :

من اسماء البدو .

سطننج :

من العقاقير الطبية . انظر (صطننج) .

## السعادة : « مدرسة السعادة للايتام »

مدرسة اسسها الفاضل شمالان بن علي السيف سنة ١٩٢٤ لتعليم اليتامى وابناء الفقراء بالمجان واغلقت عام ١٩٣٠ بعد ان انتشرت المدارس . وكساد أسواق اللؤلؤ .

## سعبول :

الجمع سعايل وهي ما يسيل من اللعاب في الفم ويقال فلان يسعل اي سال لعبه والسعبلة من سيل اللعاب لغة ومعنى .



## ابو سعبولة :

عرف الكويتيون قديما شخص سقيم كان يفغر فاه ويترك لعبه يسيل من بين شفثيه ولا يستطيع التحكم في امتصاص لعبه ، وكان يجري خلفه الاطفال ويسخرون منه ثم يأتي احد اهل الخير ويطلب من الاطفال

الامتناع عن هذه السخرية والا اصابهم ما اصابه فيمتنع الاطفال عن السخرية ويحمدون الله الذي كرمهم ولم يصيبهم ما اصاب ابو سعبولة ولكنهم عندما يشاهدونه في اليوم التالي يعيدون الكره !

## سعد :

من اسماء الكويتيين تصغيره سَعُود وسعيدان .

## سعد :

مجلة اسبوعية للاطفال تصدر عن دار الراي العام صدر العدد الاول في ابريل عام ١٩٦٩

سعد العبدالله : ( انظر العبدالله ) .

سعد اخو ناهض : انظر « ناهض »

## سعد. ( تل سعد )

موقع آثار يقع جنوب غرب جزيرة فيلكا عثر فيه على مساكن وبعض الاواني والاختام الاثرية يعود تاريخها الى سنة ٣٥٠٠ ق . م وقد اكتشفت خلال التنقيب الذي استمر من ١٩٥٨ حتى ١٩٦٣ .

السعد :

من الاسر الكويتية .

احمد عيسى السعد: ولد سنة ١٩١٥ وكيل وزارة التربية المساعد للشئون الادارية والمالية  
١٢ يونيو ١٩٦٣ توفي ٢١ اغسطس ١٩٦٤ .

السعد :

اسرة كويتية اخرى من المقهوي .

السعد :

محمد السعد ، رئيس مكتب دولة الكويت في دبي ١٩٦٦ - ١٩٦٩ ، وزير مفوض  
٣١ اغسطس ١٩٦٩ قنصل دولة الكويت في البصرة ١٩٧٠ .  
سعد اخو ناهض : انظر « ناهض » .

سَعْدَان :

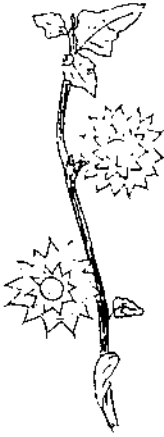

نبات صحراوي ثمرته بحجم ازرار البالطو مقبية ذات عصير لزج  
في اطرافها شوك وكلما كبرت الثمرة طال شوكها وقل عصيرها  
وورق نبات السعدان صوفي اغبر له زهور خضراء ويأكل البدو  
ثمرة السعدان بعد تقليم شوكها ويعتبر السعدان من اجود ما ترعاه  
الانعام وضرب به المثل حتى قال العرب عن المراعي الخصبه انها :  
« مرعى ولا كالسعدان » .

سعد بن أبي وقاص : (١)

مدرسة ابتدائية للبنين في حولي نسبة الى الصحابي الجليل سعد بن  
ابي وقاص من قادة جيوش المسلمين ومن الذين بشرهم النبي  
( صلعم ) بالجنة، قاد جيوش المسلمين في القادسية بين المسلمين  
والفرس سنة ٦٣٦ أسس مدينة الكوفة في العراق ، توفي سنة ٦٧٦م

سعد السعود :

من منازل القمر ، يقع خلال الفترة ما بين ١٧ - ٢٩ من برج الحوت الموافق من ٨ الى ٢٠  
من شهر مارس ، يقول العرب : اذا طلع السعود ذاب كل جمود واحضر كل عود  
وانتشر كل مصرود وكرة في الشمس القعود وفيه العقرب الثالثة وهي سقوط الجمره  
الثالثة - الحامية - في التراب (٢) وبدء دخول فصل الربيع ، وفيه تكثر الاعشاب وتغرد  
الطيور ويزهر الورد يقول المراقبون : اذا نزل فيه المطر عم الرخاء والخصب .

(١) مسجد سعد ابن ابي وقاص مسجد في منطقة كيفان . (٢) تعبير فلكي

## سعدون باشا :

سعدون باشا المنصور السعدون من امراء المنتفك في البصرة ولد سنة ١٨٥٣ اصبح أميراً المنتفق سنة ١٩٠٨ في بداية توليه الحكم حدث بينه وبين الاتراك خلاف أدى الى لجوئه الى الكويت واقام في الفينطيس وبعد عام عاد الصلح بينه وبين الاتراك ثم تجدد النزاع فقبض عليه في ٢٧ يوليو ١٩١١ ونقل الى حلب وسجن هناك ونوفي في السجن ٢٥ نوفمبر ١٩١١ وقيل مات بالسم . وكان سعدون من حلفاء الشيخ مبارك الصباح في حرب الصريف الحاسرة مارس ١٩٠١ . وهو



بطل معركة هدية ١٩١٠

راشد السعدون : (راشد فامر بك السعدون)

من شيوخ المنتفق فرّ من الاتراك ولجأ الى الكويت سنة ١٨٣٢ وقبل الشيخ جابر لجوئه واكرم وفادته .

## بندر السعدون :

من شيوخ المنتفك كان موالياً للاتراك ، واغضبه قبول عمه راشد لاجئا في الكويت ولما لم يستطع استلام عمه من الشيخ جابر فقد اعد العدة لشن هجوم على الكويت سنة ١٨٤٥ بعد ان علم بتهدم السور (٣) ونزلت جيوشه في واحة ملح ولما علم الكويتيون بقدمه سارعوا بترميم ما تهدم من السور وهم ينشدون :

قل لبندر قل له لا يغره ماله  
الاطواب (٣) جرت له والسور بيني له

وفي النهاية استمع الى نصيح الناصحين بان يعود من حيث أتى وارتحل نادما على ما بدر منه اذ لا عداوة بينه وبين الشيخ جابر ، وفي احد مجالسه التي حضرها بعض الكويتيين وجدها فرصة لارضاء الشيخ جابر على سبيل الاعتذار وقال لجلسائه : اندرون من الكريم في هذه الجزيرة ؟ قالوا : انت يا بندر : قال : لاء انه الشيخ جابر العبدالله « اخو مريم » الذي يطعم الجياع ولا مورد عنده يذكر .

(٣) المدافع

(٢) انظر السور الثاني

(١) جابر الأول



سعدون : سعدون محمد الجاسم ، وكيل وزارة الارشاد ( انظر الجاسم (1) )  
السعدون : اسرة كويتية .

احمد عبد العزيز السعدون :

ولد سنة ( ١٩٣٤ ) وكيل وزارة البريد والبرق والهاتف المساعد لشئون البرق والهاتف .  
رئيس الاتحاد الكويتي لكرة القدم .

سعدونية :

عباءة صوفية خشنة ذات خطوط سوداء كانت تصل من جنوب العراق ، والسعدونية هي  
طراز ذلك النسيج ايام ولاية آل سعدون في المنطقة المذكورة .

سَعْدَوَةٌ :

من طرق صيد الاسماك يستخدم فيها عصا طويلة يربط في طرفها خيط مثبت به الشص  
ينتظر ماسك السعدوة حتى يحس بحركة العصا ، ثم يسحب السمكة ، أوردها الاستاذ  
ايوب حسين مع الرسم في كتابه « مع الاطفال في الماضي » .

سعره :

جوع مستديم ، يقال للشرة في الأكل ان في بطنه « سعرة » اللفظة عربية تقال للجوع  
الشديد .

سعف :

السعف هو جريد النخل مع الخوص قبل للعود انه جريد وقيل للورق خوص (٢) وعندما  
يجف السعف يتخذ وقودا ويجلب مجففا بواسطة السفن من البصرة يسميه البدو والترويون  
عسيب الجمع عسيان وهي تسمية عربية فصحي .  
ومن الاقوال الكويتية ( باشين السعف على البعارين ) لان السعف خفيف أولا ولان للجمل  
قائمة طويلة ثانيا والسعف جمع سعفة وفي السعفة اربعة مواد خوص وشوك وكافود وكرب .

ابوسعفة : ( نجم )

مذنب « هل » أو هالي وهو جرم سماوي يدور حول الشمس .

قال ابن الاثير : اظهر عن يسار القبلة

عام ٥٢٢٢ - ٨٣٧م كوكب فبقى يرى

نحواً من اربعين ليلة وله شبه الذنب

وكان أول ما طلع نحو المغرب ثم رؤى

ذلك نحو المشرق وكان طويلاً جداً

فهاه الناس ذلك وعظم عليهم »

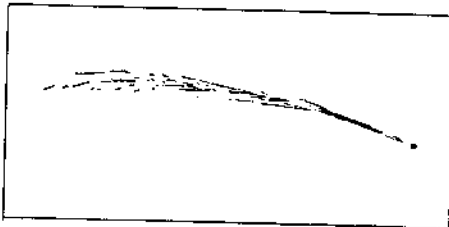

(١) ورد في الجزء الأول « سعدون محمد الجاسم اليقوب » برجى شطب اليقوب »

(٢) انظر خوص ، جريد . (٢) صباح حاكم الكويت خلال الفترة ما بين ١٨٥٩ - ١٨٦٦ .

وذكر الفلكيون ان مذنب هالي قد ظهر ايضا عام ١٤٥٦ وذكر ابن الجوزي ان ظهور ذوات الاذناب قد ارتبط باحداث كبرى منذ بدء الخليقة وادعى ان نجم المذنب ظهر لأول مرة عند مقتل هايبل ثم عند وقوع الطوفان وعند محاولة حرق ابراهيم عليه السلام وعند هلاك قوم عاد وثمود وفرعون وعند مقتل الخليفة عثمان بن عفان (رض) والامام علي بن ابي طالب (رض) .

وهذا المذنب يحيط به هالة ويمتد منه ذنب غازي طويل شوهد لآخر مرة في الكويت سنة ١٩١٠ وسماه الكويتيون ابو سعة وسماه أهل القرى والبدو « أبو عسيب » ينتظر الفلكيون ظهوره عام ١٩٨٥ .  
شبهه القوم بالسعة اشارة الى ذنبه الممتد كالسعة .

سَعْلُو :



المؤنث سعلوه والجمع سعالوا وتعرف عند العرب بالسعلاة وقيل انها الغول تأكل الآدميين .

والسعلو كائن « ميثا فيزيقي » معروف لدى الكثير من الشعوب : وحياة السعلو عند الكويتيين تعتبر من المعتقدات الاسطورية ومادة دسمة للفصص الادبية الشعبية وخاصة عند العجائز ومن اوصاف السعلو انه كثر الشعر كالغوريلا وان لانثى السعلو ثديان يتدليان حتى الركبتين وعندما تشرع في المسير تنسفهما على ظهرها تأكل الادميين وتمشط شعرها ولها سبعة اعين وفي النهار تتحول الى شكل آدمي للتودد لمن ترغب في اختطافه ليلاً (١) قال الشيخ يوسف القناعي في كتابه « صفحات من تاريخ الكويت » السعلو هو بصفة عبد نوبى طويل وله انياب طويلة

يختطف الاولاد الصغار ويأكلهم وقد جرى سنة ١٣٢٧هـ (١٩١٠) عند معظم الناس فرع شديد من هذا السعلو وسببه غرق ولد في البحر لم يره احد فشاع ان السعلو اكله «

(١) انظر أم حمار

وسمعت انه في العام نفسه ١٩١٠ حدث في الكويت زعر شديد بسبب اختفاء طفل يدعى سعود الفهد ولكنه عاد بعد حوالي خمسة عشر سنة وأفاد بأن أناسا خطفوه وهذا الطفل هو الذي أشار اليه الشيخ يوسف .

وفي ديسمبر ١٩٦٩ شاهدت (١) في نيروبي فيلما اوريبيا يدعى Fearless Vampire وهو خاص بالسعالوا وملخص القصة انهم يعيشون في الثلوج ويسكنون المقابر وهم انياب طويلة ولا يقتربون من الاماكن التي يوجد فيها ثوم وبأكلون الذئاب واذا وقفوا امام المرأة لا تظهر صورهم وتختفي الانياب ويتغير شكلهم الى شكل انسان اثناء اجتماعاتهم وعملهم ونومهم وعندما يشعرون بالجوع تتغير خلقهم الى اشكال متوحشة . اورد هذه القصة للتذكير بان كثيرا من الشعوب تعتقد بوجود السعالى .  
حكمة السعلو : لولا سلامك سبق كلامك چان اكلت لحمك وطحنت عظامك، يزعمون ان من يلقي التحية على السعلو يأمن شره .

نصيحة : اذا شاهدت السعلوه فعليك ان تبادر الى رضع ثديها فستأمن شرها لأنك اصبحت - في هذه الحالة - واحد من ابنائها فلك ان تطلب منها ما تشاء من كنوز الارض ا

#### سَعْمَرَان :

نوع من الثمر يصل الكويت في منتصف الصيف يأتي بدون عثوق ورطبته حلوة وبلحته مرة ويسمى الكويتيون سعمران والتسمية اصلها عراقي (اسطى عمران) .

#### سعود :

من الاسماء تصغيره سعيود . وهو كنية عبد العزيز حيث يقال لمن اسمه عبد العزيز : ابو سعود

#### فريج سعود :

حي من احياء الكويت بالقرب من الفرضة نسبة الى الشيخ سعود بن جابر الصباح (٢) .  
نقعة سعود : مرسى للسفن على شكل حوض يقع على ساحل البحر في فريج سعود  
مسجد سعود : مسجد يقع في فريج سعود ، وهناك مسجد آخر في منطقة الخالدينة ويحمل نفس الاسم . ويقع في شارع الزبداني .

#### ملا سعود :

السيد سعود الياقوت مطرب قديم ينقر على المراوس وقيل شاعر قال هذه الابيات الخاصة بذكرى الطاعون في الكويت :

(١) المؤلف (٢) صباح حاكم الكويت خلال الفترة ما بين ١٨٥٩ - ١٨٦٦ .

شفت المنازل مثل دوى الفضـا  
واحسرتي ليمين (١) طرا ما مضى  
عقب السكنى صارت خلایا محارب  
عصر يذكرني الاهل والاصحاب

ميناء سعود :

ميناء انشأته شركة ( جي ني ) في شمال المنطقة المحايدة سابقا لتصدير النفط في عهد الملك سعود بن عبد العزيز وسمي باسمه وهو اليوم ميناء كويتي لشحن النفط تولت الكويت ادارته اعتبارا من ٢٠ مايو ١٩٧٠ .

ساحة سعود :

ساحة تقع في وسط الشارع الجديد سابقا في تقاطع شارعي عبدالله السالم وعلي السالم .

ابن سعود :

لقب يطلق على ملوك المملكة العربية السعودية حاليا وملوك وسلطين وأمة نجد سابقا وتذكر هنا بعضا منهم ممن لهم علاقة بتاريخ الكويت .

شارع سعود بن عبد العزيز :

شارع من اهم شوارع العاصمة يمتد من دوار وزارة الدفاع في شارع احمد الجابر مارا بالمدرسة المباركية حتى التقائه بشارع علي السالم سمي بهذا الاسم نسبة الى سعود بن عبد العزيز السعود ملك المملكة العربية السابق ، ولد في الكويت في ١٢ يناير ١٩٠٢ عين وليا للعهد في ١١ مايو ١٩٣٣ تولي الحكم بعد وفاة والده في ٩ نوفمبر ١٩٥٣ عزل عن الملك في ١٢ نوفمبر ١٩٦٤ واستقر في اليونان وتوفي في اثينا في ٢٣ فبراير ١٩٦٩ .  
جاءت تسمية الشارع باسمه نظرا لان فيه مسقط راسه ، في ساحة وقوف السيارات الآن .

عبد العزيز السعود :



عبد العزيز عبد الرحمن الفيصل السعود ملك المملكة العربية الاسبغ ولد في ٤ ديسمبر ١٨٧٨ لجأ مع والده الملك عبد الرحمن الفيصل الى الكويت سنة ١٨٩١ .  
استعاد ملك آباه وافتتح الرياض في ١٥ يناير ١٩٠٢ . اخذ يوالي فتوحاته وانتصاراته واصبح سلطانا على نجد في ٢٣ ابريل سنة ١٩١٦ ثم ملكا على الحجاز في ٨ يناير

(١) عندما

١٩٢٦ ثم ملكا على المملكة العربية السعودية في ٢٣ ديسمبر ١٩٣٢ توفي في ٩ نوفمبر ١٩٥٣ . كانت له مع الكويت مواقف متصرفة ثم تحسنت ( انظر كتاب تاريخ الكويت لعبد العزيز الرشيد ) .  
عبد الرحمن السعود :

عبد الرحمن الفيصل بن تركي السعود .  
امام نجد ولد سنة ١٨٥٠ تولى الامامة في نجد في ٢٦ يناير ١٨٧٥ سرق آل بن رشيد املاكه وابعده عن الحكم في ٢٨ يناير ١٨٧٦ لجأ مع أسرته الى الكويت سنة ١٨٩١ وفي يناير ١٩٠٢ استعاد ابنه عبد العزيز الاراضي ثم غادر عبد الرحمن الكويت في ١٨ مايو ١٩٠٢ وتوفي في الرياض سنة ١٩٢٨ .  
سعود (الاول) بن عبد العزيز :

سعود بن عبد العزيز بن محمد المقرن ولد سنة ١٧٤٦ تولى حكم نجد بعد مقتل والده عبد العزيز ٦ نوفمبر ١٨١٨ طلب من حاكم الكويت الشيخ عبدالله الصباح ان يدفع له راتب معين على شكل رسوم لا مبرر لها ورفض الكويتيون ذلك واسرها في نفسه وفي سنة ١٨٠٨ قام بهجوم فاشل على بغداد وبعض المدن العراقية وخسر الحرب وكر راجعا ونزل في الجاهراء ولما علم حاكم الكويت بتزوله ظن انه في طريقه الى نجد فarsل له الهدايا من القهوة والسكر اكراما له وظن سعود ان ذلك ناتج عن ضعف أو خوف فاقرب ونزل في الشامية وفرض حصاراً على مورد ماء الكويتيين ومحتطهم في الشامية وذلك املاً في ان ان يسلم الكويتيون دون قتال خاصة وانه قد خسر الكثير من رجاله في حملته الوهابية على العراق ولكن الكويتيين لم يقصرهم ذلك الحصار وارسلوا له المزيد من الماء والحطب وقت ذلك في عضده وعلم ان الحصار لم يكن له أي تأثير ولما لاحظ ان رجاله لا يرغبون في خوض حرب اخرى فقد خشي تكرار الهزيمة وارتحل ومن معه ، توفي في فبراير ١٨١٥ وفي مصدر آخر ٣ ابريل ١٨١٤ (١) .

#### سعود بن فيصل السعود :

من حكام نجد انفرد بالحكم بعد انشقاقه عن اخيه عبدالله سنة ١٨٧١ قام بهجوم قصد به الكويت سنة ١٨٧٣ بقصد الانتقام من حاكم الكويت الذي ساعد الاتراك في احتلال الاحساء سنة ١٨٧١ وعندما وصل الى الوفرة علم باستعداد الكويتيين وتأهبهم ورجع عن عزمه واكتفى بنهب العوازم وغيرهم من الاعراب القاطنين في الصبيحية قبل انه مات بالسنة ١٨٧٥ .

(١) تاريخ الكويت تأليف لجنة تاريخ الكويت ج القسم الاول ص ٣٢٨ و تاريخ بعض الحوادث الواقعة في نجد ، ص ١٣٩

عبدالله الفيصل التركي آل سعود :

فيصل بن تركي السعود ( انظر تركي ) .

ابوسعود : كنية من اسمه عبد العزيز .

سُغُوط :

نشوق يتخذ من مسحوق بعض العقاقير الطبية للوقاية من الشمم ، اللفظة عربية .

السهبي :

العمولة يأخذها الدلال أو السمسار نظير وساطته في بيع السلعة ، ويؤخذ السهي من صاحب السلعة الا اذا اشترط ان يدفعها المشتري ويكون السهي بنسبة مئوية أو مقدار محدد

السعيد : فخذ من قبيلة الظفير تقطن في الدبدبة .

السعيد

من الاسر الكويتية

عبد الكريم سليمان السعيد امير الجهرا استشهد في معركة الجهرا اكتوبر ١٩٢٠

مسجد السعيد ، مسجد أسسه صالح سليمان السعيد في الجهرا .

سعيد : ( مسجد سعيد )

مسجد يقع في فريج النفيسي في شارع علي السالم مقابل غرفة التجارة اسمه المرحوم عباس الهارون من ثلث بيده سنة ١٢٩٦ هـ ١٨٧٦ م جدده المرحوم عبد العزيز النفيسي سنة ١٣٦٩ هـ ١٩٥٠ وينسب الى « سعيد » امام كان يؤم المصلين .

سعيد ( تل سعيد )

موقع آثار في جزيرة فيلكا عثر فيه عام ١٩٦٠ على اطلال معبد واكتشف فيه آثار من الفخار و عملات فضية يعود تاريخها الى النصف الاول من القرن الثاني قبل الميلاد .

سعيد بن جبير :

١ - اسم شارع في الكويت .

٢ - اسم مسجد في منطقة كيفان ، نسبة الى الفقيه سعيد بن جبير ( انظر ابن جبير ) .

سعيد بلاع البيزة :

تمثال اسود صغير له مفاتيح يحركها حامله في ايام الاعياد ويتحرك التمثال وتمتد يده

وكانه يستجدي ويضع الاولاد - المتجمهرون حوله - بعض القطع النقدية في يده ثم ترفع اليد تلقائيا الى فم التمثال ويتلع البيزة وتسقط في بطنه ومجمل القول ان سعيد بلاع البيزة عبارة عن حصالة متحركة على شكل انسان .

أبو سعيد الخدري :

مسجد في الرميثة انشأته وزارة الاوقاف نسبة الى الصحابي وراوي الاحاديث النبوية ابي سعيد الخدري رضي الله عنه .

سعيد ابن المسيب :

شارع في الكويت نسبة الى سعيد بن المسيب القرشي المخزومي التابعي لقب بفقهاء المسلمين توفي في المدينة سنة ٧١٢ م .

سُف :

السف هو نسيج الخوص ونسيج الخوص يدعى سفيف وصانع الخوص يسمى سفاف ويقال للشرايط المجدولة من القماش على شكل سفيف الخوص سفيفة وسفايف .

سفديرة :

من اشعة السفينة يستخدم اثناء هبوب الرياح ذات السرعة المتوسطة .

سَفَر :

السفر هو بصيص النور في الظلام . يقال الدنيا سفر أي الرؤية واضحة ويقول العرب : اسفر الصبح أي اضاء نوره .

السفر : (رحلات السفر)

رحلات كان يقوم بها الكويتيون الى البحار البعيدة في فصل الشتاء لنقل البضائع الى الهند وسواحل شرق افريقيا وزنجبار وما دونها من موانئ الخليج وجنوب الجزيرة العربية والصومال واعتماد الكويتيون ان يقموا بهذه الرحلة في الشتاء ابتداء من سبتمبر وهو انتهاء موسم الغوص وينتهي موسم السفر في بداية ابريل موعد الاقلاع الى الغوص وقد لا يذهب (اصحاب السفر) الى الغوص ويذهب معظمهم الى البصرة وتسمى رحلة الصيف حيث يجلبون التور وينقلونها الى الهند والباكستان والموانئ الافريقية الاخرى في شهر ديسمبر من كل عام واصطلاح الكويتيون على تسمية رحلاتهم الى البحار البعيدة باسم (سفر) ويسمون السفينة الخاصة بالسفر « سفار » ولكنهم لا يطلقون على رحلاتهم الى باقي موانئ الخليج العربي اسم سفر (١)

(١) يسون رحلاتهم القصيرة الى موانئ الخليج «قطاعه»

وقد يتبادر الى الذهن ان المقصود بالسفر رحلات السفر المعروفة ، ولكن المقصود بالسفر لغة : البحر البعيد من الانجليزية ( Sea Far ) ويقال يوم سفار أي يوم الرحلات الى البحر البعيد .

وطاقم سفن السفر ( وليس الاسفار ) يختلف من حيث العدد والالقب عن طاقم سفن الغوص وكذلك اعداده يختلف عن اعداد سفن السفر وتستغرق رحلات الغوص خمسة أو ستة شهور كما ان رحلات السفر ثمانية أو تسعة شهور ، وارباح بحرية الغوص مصدرها اللؤلؤ اما بحرية السفر فأرباحهم مصدرها خلاصة البيع والشراء واجور النقل ، تقسم صافي الارباح بنسب متفاوتة حسب رتب طاقم السفينة ، وسهم الفرد منهم يسمى «كلاطه» وفيما يلي القاب طاقم سفينة السفر مع النسب المقررة لهم :

سهم (قلاطه)	اللقب
٤	النوخذ وله زيادة (٤٠٠ ربية) اذا كان عليما بالفلك
٢	المجدمي العود (رئيس البحارة) سيرانغ أول (١)
١	المجدمي الصغير (مساعد رئيس البحارة) سيرانغ ثاني
١	الستاذ (نحاح السفينة) تظلة التسممة علم الفلك المحترف
١	السكوني (ماسك السكان) دفة السفينة
١	الطبخ
١	النهام الاول (مطرب البحرية)
١	النهام الثاني
١	الطبال ، ضارب الطبل
١	العواد (عازف العود)
١	الماشوّه (زورق النجاة تحسب حصة لصاحبه)

سلام على راحل للمغاص سلام على عائد من سفر (٣)  
وهنا اورد بعض المقتطفات من (مذكرات بحار للشاعر محمد الفايز فيما يتعلق برحلات السفر .

يا موطن المو لو الذي غنت لسه	من أمس امس سواحل وبحار
يا ساحل الفيروز حيث سفينة	ملئ البحار كأنها الاقمار
يا قصة البحار في جولاته	لما رمته الى البحار قفار
تتهيب الحيتان من مجدافه	فله دوي فوقها هدار
لولا الحنين الى الحمى ورماله	لبنت عليه حراشفا اسفار

(٢) المذكرة العشرون من مذكرات بحار

Sea Rank

(١)



وقال :

سرج الصواري في العباب كأنها  
ضياء الخليج بها كأن مدينة  
ومن المدن التي بطرقها اهل السفر - من الكويتيين - مدينة مباسا من مدن ساحل شرق  
افريقيا في كينيا ، قال الاديب الشاعر محمد احمد المشاري في قصيدة الوداع (١)  
هذا وداع وتبقى بعده ذكر  
لمن نعمت بهم في صحبة زمنا  
وللبلاء التي قد شاء خالقها  
وطيب ساحلها الشرقي يعرفه  
على الرمال بمباسا بشاطئها  
وقفت والفكر يدنيسني ويعدني  
به اشاهد في الميناء اشرعة  
هذي مراكبنا قد اقبلت من كل ناحية  
منها تصاعدت الاصوات هاتفة  
لله در بني قومي وقد صمدوا  
كم موقف لهم شاب الشجاع له  
هم الرجال اذا ماشئت تسمية  
ويا شوارع مباسا التي قدمت  
كم مجلس لهم يزهو بمطربسه  
فأني لو سألت الريح خبيري  
يكفيهم انهم مر الزمان بهم  
وقال الشاعر محمد الفايز :

السندباد مضى وكان خرافة  
الراويات عن البحار ومارد (٣)  
في كل شطآن نهام صاعد  
وبعد ان مضى ذلك الوقت وظهر النفط ترك اهل البحر سفنهم مهجورة تابع الفايز قوله :  
فتلطفت حمم الظهيرة وانزوى  
وعلى الضفاف سفينة مهجورة  
وتفياً البحار ظل مدينة  
قد حققتها تلکم الاخبار  
خضعت اليه الريح والتيار  
وبكل بحر رحلة ومسار  
ذاك الجفاف وبدلت اطوار  
بيكي على الواحها مسمار  
عصرية وتغيرت ادوار

(١) الأستاذ محمد المشاري شغل منصب سفير الكويت في كينيا ١٩٦٨ - ١٩٦٩ قال القصيدة وهو يودع كينيا .

(٢) قال هذه القصيدة وهو في كينيا . (٣) انظر : بحار حرف الباء

وتحدث البحار عن نفسه في اسفاره الى افريقيا والهند وقال ( ١ )  
ابحرت في شطآن افريقيا وحاربت الرياح  
في بحرها الليلي كالنجم الحزين  
حيث التماسيح الكبيرة والافاعي القارعات اجراسها  
في ليل غابات الهند  
واكلت لحم الحوت من جوع وصليت المساء  
بجوار اجراس الكنائس في بلاد اجنية  
وكلخمة في البحر اعيها المطاف ( ٢ )  
شقت سفيتنا العباب لزنجبار  
قصص البحار كثيرة ! ! ( ٣ )

السفران : فخذ من قبيلة العجمان .

السفرة :

حصير من الخوص مستدير الشكل يصل قطر السفرة الى اربعة اقدم ولها عروة تعلق  
بواسطتها في الجدار كما يتفنن بعض صانعي السفر بتطريزها بالالوان أو النقوش بواسطة  
بعض الخيوط السوداء والملونة ، تتخذ السفرة للطعام حيث كان الكويتيون في الماضي  
يستخدمونها وترص فوقها صحون الطعام المقددة للاكل وعندما تنسخ السفرة تغسل في البحر .

السفرة :

خيشة « يخبص » فوقها البنامون الجص المطبوخ ( انظر جص )

السفرة :

طريقة من طرق لعب الجنجفة .

سُفَط :

السُّفَط أو السَّقَاط هو قشور الاسماك الكبيرة كانت النبات تجمع سبط الاسماك الضخمة  
جدا كسُفَط سمك الشاهي ويلعبن به عوضاً عن « البنور » .

السفن : السفن والمراكب الكويتية :

اشتهرت الكويت - في الماضي - بصناعة السفن فقد كانت تجلب الاخشاب من الهند  
وتصنع المسامير محليا وتصنع السفينة بالقرب من ساحل البحر ويقوم تجارون مهرة بصناعة  
السفينة والواحد منهم يقال له « كلاف » يقوم بهندستها وتركيب اجزائها بدون خريطة

( ٣ ) المذكرة الرابعة عشر

( ٢ ) المذكرة الثالثة عشر

( ١ ) المذكرة الثانية عشرة

ولا مهندس مختص فمهندس السفينة هو السناذ والسناذ أخذ هندسة انشاء السفن بالوراثة ويشارك عماله في بناء السفينة، ولأجزاء السفينة أسماء ومسميات كثيرة فلكل جزء اسم ولكل منقطع أو بروز أو انخفاض يوجد اسم خاص والسفن التي عرفها الكويتيون وركبوها كثيرة منها ما يصنع محلياً باختراع محلي كالسيوم ومنها ما نقلت صناعته عن سواحل ومدن مجاورة أو موانئ طرقها الكويتيون وأعجبهم تصميم بعضها واستخدموها كالبغلة والبيل والسمبوك وأنواع أخرى هندية وعمانية وأفريقية نقل طرازها وصنع في الكويت وهنا نذكر أسماء السفن والزوارق التي عرفها الكويتيون واستخدموها تاركاً شرحها في المواد الخاصة بالأسماء حسب حروفها في مواضع أخرى من الكتاب: البغلة ، دنكية ، تكريري ، بدن ، البوم ، السمبوك ، الشوعى ، الجابوت ، البلم ، البتيل ، البقارة ، الشوعى ، كويتية ، زاروك ، وزجية ، الكيت ، الغنجه ، الماشوة ، الهورى ، التشاله ، اللنج . بعض هذه السفن تتخذ للأسفار وبعضها للغوص وبعضها لنقل البضائع وبعضها للطياسة وبعضها لصيد الأسماك وأخرى للترهه والنقل والتنقل .

أما الآن فقد هجر معظمها واتخذ البعض وقوداً ، قال الشاعر محمد العيز :

وعلى الضفاف سفينة مهجورة      يبكي على الواحها مسر  
فكأنها بيت تقادم عهده      أو أنها ما يترك الاعاء .

#### السفن الكويتية :

مجموعة طوابع بريد كل منها يحمل صورة سفينة كويتية . تتألف لمجموعة من سبعة طوابع فئة ٨ و ١٠ و ١٥ و ٢٠ و ٢٥ و ٤٥ و ٥٠ فلما صدرت سنة ١٩٦٩ .

#### سفوف : ( تغميز )

دواء لعلاج التهاب اللوزتين يتكون هذا الدواء من القرووف والسطرنج والگاتنه ونحو ذلك من المواد العقارية تسحق جميعها وتوضع على اللوزتين في داخل الفم .

#### السفيح :

اسرة كويتية .

خالد السفيح نوحدا كويتي توفي في البحر على أثر غرق « سمبوكه » .

#### السفيف :

كل ما يحاك من الخوص من حصر وسفر وزبلان ونحو ذلك انظر ( سف ) .

#### السفيقة :

شريط من القماش يحاك أو يفتل أو يجدل على طريقة سف الخوص والسفيقة شريط

رفع من القماش الملون توجد في بعض المصاحف والاجنحة لمعرفة مكان الوقوف ،  
والسفيغة أيضا شريط يربط بعضا البلبول .

### السقاف :



احمد السقاف : الاستاذ احمد محمد زين علوي السقاف  
اديب وشاعر ، ولد سنة ١٩١٩ تولى نظارة المدرسة  
الشرقية الابتدائية للبنين ١٩٤٧ نائب مدير دائرة  
الطبوعات والنشر ١٩٥٥ ثم وكيل وزارة الارشاد  
والانباء ١٣ يونيو ١٩٦٢ حتى يناير ١٩٦٥ وفي ٨  
سبتمبر ١٩٦٦ عين نائبا لرئيس الهيئة العامة للجنوب  
والخليج العربي ثم رئيسا لها بدرجة وكيل وزارة كان  
للاستاذ السقاف نشاطات واسعة في مجالات الأدب

والصحافة والسياسة ففي سنة ١٩٤٨ أصدر مجلة كاظمه (١) واشترك في تحرير مجلة  
الايمان وله بعض المؤلفات السياسية والادبية وهو عضو مؤسس في رابطة الأدباء الكويتيين  
وقد مثل الكويت في بعض المؤتمرات الادبية والاعلامية .

### سقاط :

(سقاط) ، التهاب اللوزتين يعالج بالتنمير ( انظر تنمير ) .

### سكاطة :

قطعة خشبية متحركة الى أعلى والى أسفل تكون في وسط المزلاج من الداخل عندما  
يغلق الباب بالمزلاج تسقط في حفرة خاصة في قاع المزلاج ويستعصي فتح المزلاج الا  
لمن في داخل المنزل يرفع السكاطة باصبعه عن المزلاج ثم يفتح الباب .

السكر : اسرة كويتية ، والسكر بطن من قبيلة العداوين .

### سقط :

التسكيط من الاصطلاحات الحسايبية يقصد به الطرح .

جاء في الأمثال الكويتية :

« كل ساكط له لاكط » وهذا المثل معروف في الامثال العربية لكل ساقط لاقطه .

### سكين :

السكن من اصطلاحات الحسابات الخاصة بخطوط الطول والعرض عند أهل البحر

(١) انظر كاظمة

Second وهي جزء من ستين جزء في الدقيقة من دقائق الدرجة ، والكلمة انجليزية  
أي الثانية .

السكوة :

( السقوة ) هي السم والسكوة - أيضا - يعملها المحترفون للكتابات السحرية وهي كتابة  
بعض الدعوات والطلاسم بحروف من الزعفران يصب عليها ماء مغلي بعظم الخرنيث  
أو بعض العقاقير ثم يقدم في الظلام على أنه ماء للشرب لمن أريد ايداؤه .

سكي :

يقال الماية سكي ( سقى ) تعبير يقصد به حالة مد المياه ويقال « الماية سكي » أو الماية  
طفوح وهي أقصى حالات المد في البحار .

سكان :

السكان هو دقة السفينة لتغيير اتجاه سيرها ذات اليمين وذات الشمال واذا ما أريد تسكين  
سرعة السفينة - أيضا - يستخدم السكان لتخفيف السرعة عن طريق انعطافها ولذا  
سمى سكان ، والكويتيون يطلقون تسمية « سكان » على عجلة قيادة السيارات نسبة  
الى سكان السفينة ، وماسك دقة السفينة يسمى سكوني .

السكان :

( تعداد السكان في الكويت ، جرى أول احصاء رسمي عام ١٩٥٧ انظر « احصاء » .

تعداد السكان :

مجموعة طوابع بريد كويتية تتألف من ثلاث طوابع فئة ١٥ - ٢٠ - ٣٠ فلساً صدرت  
في أبريل ١٩٧٠ بمناسبة احصاء السكان لسنة ١٩٧٠ .

سكانكا :

سمك غير مشهور ولكنه معروف عند اهل البحر .



سقيره :

سقيرة

سقيره ، سمكة من فصيلة اللخمة ، سقيره تصغير صقيره ،  
انثى الصقر البحري .

سكبة :

السكبة هي النظرة واللمعان والتألق وهذا في اصطلاح الكويتيين حيث يقال ان فلان  
ساكب أي متهنم ، وذلك الشئ سكبة أي أن منظره اخاذ وفي اصطلاح البنائين ورد

« اسكب الشيء » بمعنى شده أو تقنه والسكب في اللغة العربية ضرب من النحاس اللامع أو الثياب .

سكدر :

الدكتور لويس سكدر اليسون Dr. L. Scudder  
أول طبيب في الكويت ورئيس المستشفى الامريكى ولد ١٨٩٦ تولى علاج جرحى معركة  
الجهراء في الكويت سنة ١٩٢٠ . رئيس المستشفى سنة ١٩٤١ .

سكّر :

يقال سكر الشاي أو الطيبخ بمعنى تركه يستوي تماما بعد طبخه، وفلان سكر أي انتعش ،  
والهواء مسكر وفي الفساذ الاولاد جاء : « الدوامة سكرت » بمعنى اسرعت في دورانها  
وبدت وكأنها واقفة .

سكّر نبات :

عصير قصب السكر يطبخ ويعقد ويصب في قوالب خاصة بدون أن يكرر .

سكراب :

اسم يطلق على الأشياء القديمة كالاثاث والسيارات ونحوها من المعادن المستعملة  
وهي لفظة انجليزية . Scrap

سكروب :

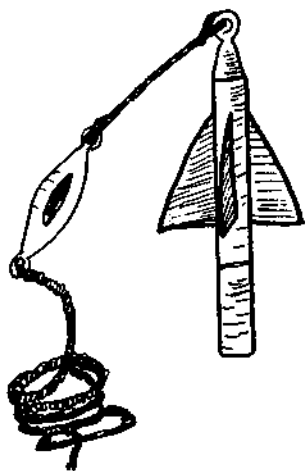

جهاز يشبه القذيفة الصاروخية طوله حوالى قدم  
ويوجد أدنى من ذلك يصنع من النحاس وله زوائد  
تشبه زوائد الصاروخ تكون في وسطه على الجهات  
الاربع وهذه الزوائد كالمروحة يمكن أن تدور بسهولة  
وبسرعة حول السكروب وللسكروب عروة الى أعلى  
يربط فيها حبل يشد في مؤخرة السفينة ويترك  
السكروب يسير في أثر السفينة لتعين قدر المسافات  
في عداد يكون تابعاً لذلك السكروب .

سكين :

من أنواع الاسماك .

سَكِينَةٌ : (سكينة)

ملزمة من الحديد يستخدمها النجارون والصناع حيث تمسك بالقطعة من الخشب أو الحديد ويقوم النجار أو الحداد بالتصرف بالقطعة بسهولة، الكلمة فارسية .

سَكَّةٌ :

شارع ضيق ، زقاق ، ويقال للسكة الضيقة داعوس ، ويقال للطريق المسدود « سكة سد » والسكة عموماً تعبير يقصد به خارج المنزل حيث يقال : ذهب الاولاد الى السكة ، أي الطريق العام خارج البيت .

السَكَّةُ :

القطع النقدية تعرف بالخرذة وتسمى سكة لأنها مسكوكة ، جمع السكة مسكوكات ، والسكة في العملة الكويتية الخالية هي القطع ذات المئة فلس والخمسون فلسا والعشرون فلسا وعشر وخمسة فلس وفلس واحد .

السُّكُوتِيُّ لُوتِي :

السُّكُوتِيُّ هو الساكت واللوتي هو من يلوى الامور ويراوغ فيها ماديا ومعنويا والسُّكُوتِيُّ لُوتِي . من الامثال الكويتية قريب من القول العربي :

لا تحتقرن كيد الضعيف فرما تموت الافاعي من سموم العقارب  
والسُّكُوتِيُّ هو من يظهر امامك بالمسكنة والذلة ولكنه عندما يخلو الى نفسه يذبر من الاذى أمراً عظيماً .

سكوفي :

السكوفي هو ماسك سكان السفينة وللسفينة الخاصة بالاسفار ثلاثة سَكُوفِيَّة يتناوبون العمل ، وللسكوفي حصمة ونصف من أرباح السفينة لكل سفرة .

سكين إصلية :

جاء في الامثال « سكين صلبة تركل وتقص » يقال هذا المثل لمن به عاهة أو عيب لا يمنعه ذلك من القيام بواجبه على أكمل وجه .

سكينة : « مدرسة سكينة الابتدائية للبنات »

مدرسة في الشامية نسبة الى بنت الحسين بن علي بن أبي طالب توفيت سنة ٧٣٥ م .

سَلَاتَةٌ :

السلاتة هي الشريحة من اللحم أو الخشب أو القماش أو العصى يقال : سلت القشرة ، وملت باقي الأكل باصبعه أي أزاله .

## السَّلَاحِي :

عصفور ذكي يعرفه العرب بأبي فصاده سريع المشي ذو لونين أبيض وأسود وله ذيل طويل هزاز يأكل الديدان ويصعب صيده بالفخ يأتي في هجرة الربيع ويبقى دون غيره من العصافير المهاجرة ويرحل عندما تعود الطيور من هجرتها الشمالية في موسم سهيل . اصطدته يوما وكان ملئًا بالريش لا لحم فيه .

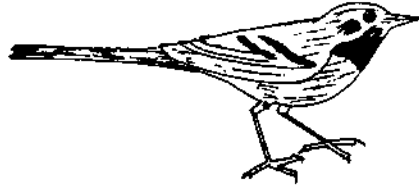

## السَّلَال :

من الشتائم النسائية يقصد به مرض السل .

سَلَامَكِي : ( سنامكي )

انظر عشج

ابن سلامة : ( اسرة كويتية )

مسجد ابن سلامة من أقدم المساجد في الكويت كان يقع في فريج الخشتي بالقرب من السيف على الفرضه هدم بسبب مد أحد الشوارع وأنشئ بدله في منطقة الرميثة سنة

١٩٦٨ - ١٣٨٨ هـ .

احمد بن سلامة - من نواخذة الكويت

شارع ابن سلامة - اسم أحد الشوارع في الكويت

السلام :

( التحية والسلام ) انظر « تحية » .

« السلام قبل الكلام » من أقوال الكويتيين

« لولا سلامك سبق كلامك جان أكلت لحمك قبل

عظامك » : من أقوال السعلو !!

السلام :

قصر السلام : قصر في ساحل الشويخ خصص لاقامة

رؤساء الدول الذين يزورون الكويت .

شارع السلام : شارع في منطقة الشويخ .



حركة الرأس عند أخذوا اسفل



السلام عند البدو



سلامة وبناتها :

لممص كبير حوله عدد من الملامص الصغيرة وهي عبارة عن مجموعة من المسامير الكبيرة الملتوية (كلاليب) لها عروة يربط بها حبل طويل لاجراج ما يسقط في البئر والبركة من دلاء ونحوها .

سَلْب :

السلب هو قشرة رقيقة من دسم الحليب المطبوخ اذا لامسه الهواء تغطي الحليب في القدر أو الكوب .

سَلْبَار :

من النجوم المعروفة عند أهل البحر ، انظر (ديره) سلبار تسمية عربية أصلها «سبار» نجم من الافلاك .

سَلْس :

نوع من الاسماك مستطيل الشكل يميل لونه الى الأخضر ليس على جلده قشور .

سَلْسَال :

من أنواع الحيتان يهاجم السفن يضربها برأسه الصلب ، يأتي على نور المصاييح ويخشاه البحارة .

سَلْطُ مُلْطُ :

تعبير يقصد به تعرى الجسم من أى لباس .

سلطان : سلطان الكليب : انظر (الكليب)

سالم بن سلطان : من رجال الكويت اشتهر بكرمه وجوده أثناء المجاعة (الهيلكا) سنة ١٨٦٨ وزع الطعام على السكان والوافدين الجياع .  
«السلطان اللى ما يعرف السلطان» من أمثال الكويتيين واضح المعنى وحول السلطان قيل : «فلان ما يغبط السلطان بعيشته» وهو من الأمثال المعبرة عن السعادة والقناعة .

سَلْطَانِي :

من الطيور البحرية لونه أسود من فصيلة البلشون يعرف بمالك الحزين .

سَلْفَح :

السلفحة هي أن يقوم الطائر بالطيران دون أن يحرك اجنحته لفترة قصيرة.

السَلَكَاكَة ( السَلَقْلُق )

صفة أطلقها الاولاد على شخص سقيم طويل القامة قيل انه عاش في أيام عبدالله الصباح (١) كان يجمع القواقع البحرية لغرض التسلية وكان الاولاد يصفقون خلفه ، اذا ما شاهده

ويرددون هذه الأبيات :

السَلَكَاكَة جنة الكَلَكَاكَة (٢)

امه نطلكا

تحت النخلة

تجيب صخلة (٣)



سِلْكَة ( سلوَكِي )

من كلاب الصيد ضامرة البطن

سِلْكِي :

قطعة من نسيج اللباد أو الكتان تتخذ لمسح السبورة في المدارس تعرف اليوم بالمساحة.

سِلْنَكَة : Sling

آلة لرفع الانتقال ونقلها من مكان الى الآخر وهي من العربات المسيرة بالحرّك .

السَلْكِي : دائرة السلكي واللاسلكي ، انظر « برقيه » .

السَل :

يعالج الكويبيون مرض السل بالكى على بطن المريض على شكل خطين متوازيين

ام سَلَمَه :

مدرسة ابتدائية للبنات في منطقة الرميثة نسبة الى هند ام سلمه من زوجات النبي محمد

(ص) ولدت ٥٩٦ م روت ٣٧٨ حديثا ، توفيت في المدينة سنة ٦٨١ .

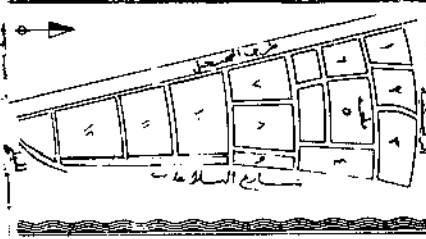

سَلْوِي :

منطقة سكنية مثلثة الشكل تقع جنوب الرميثة يحدها شرقاً

ساحل البحر ( شارع البلاجات ) ويحدها من الغرب طريق

طريق الفحيحيل وتنتهي جنوبا عند تلاقي شارع البلاجات

وطريق الفحيحيل عند دوار المسيلة ومساحتها ٥٥ كيلو

متراً مربعاً .

(٣) سخله

(٢) الملقق من الطيور البحرية

(١) حاكم الكويت الخامس

حديقة سلوى :

أول حديقة للحيوان اقيمت في الكويت. وهي حديقة خاصة بسعادة الشيخ جابر العبدالله الجابر انشأها بقصره في سلوى حوالى عام ١٩٥٧ .

سُلُوقٌ : ( سلوق )

تمر حلوي يسلق ويحفظ للأكل عند الحاجة .  
والسلوق أيضا أكلة كويتية من الحلويات تتألف من الطحين والسمن والحليب الى جانب السكر والهيل ( اوردتها السيدة فاطمة حسين في كتابها  
أكلات كويتية ) .



سُلُوقِي :

كلب الصيد المعروف يستخدمه البدو لصيد الطيا  
والارانب .

سَلُوم :

تصغير اسم سالم .

السُوم :

اسرة كويتية . والسوم عشيرة من العجمان

سلة :

( سلة روط ) سلة تصنع من أغصان  
شجرة الرمان ولها غطا تستخدمها المرأة  
- في الماضي - لحفظ الملابس ( انظر  
روط )

السلة :

هي ما يصنع من الخيزران أو أغصان  
العنب ونحو ذلك .

سلة السيارة :

هي ما يوضع فوق ظهرها من شبكة لحمل الأمتعة .

سلة الدراجة :

كرسي يجلس عليه شخص آخر ( الرديف ) أو يحمل فيها بعض الأشياء الخفيفة .

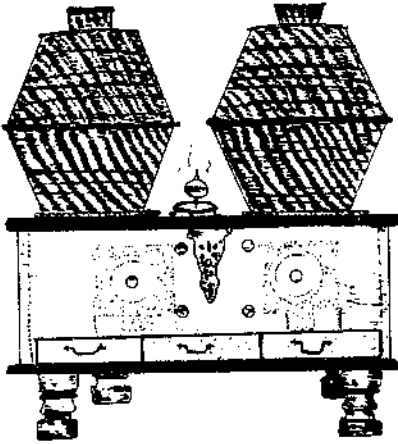



سليح :

نبات من الاعشاب الصحراوية يظهر في الربيع وله زهور وردية وبنفسجية ، ثمره من الحبوب .

سليط :

دهن يستخلص من جوز الهند والسمسم ويسمى حل النارجيل وحل السمسم والسليط تسمية عربية تقال للدهن الجيد يستخلص بواسطة النار أو الشمس حيث تسلط على النارجيل .

السليط : من عشائر شمر . .

السليطي : من الاسر الكويتية .

السليطين :

اسرة كويتية .

السليل :

موقع آبار في الجنوب .

السليمان :

بطن من العجمان .

نجمة سليمان :

تسمية تطلق على الشهاب أو النيزك عندما يهوي الى الارض ويقول الكويتيون : خرّت نجمة سليمان على رأس ابليس . .

سليمان :

من الأسماء كنيته أبا داود نسبة الى سليمان بن داود .

ابن سليمان : الفاطمي<sup>(١)</sup> ابن سليمان

أول سفير مغربي لدى دولة الكويت ، قدم أوراق اعتماده في ٢٦ اكتوبر ١٩٦٣ وجاء خلفه في ٢٨ يونيو ١٩٦٤ .

أم سليمان : ( أو المسلمانية )

حشرة من الزواحف تشبه البريعصي الا أنها أكبر منه حجما وجلدها ناعم الملمس مرقط بالاسود والبني والايض وذنبها اثخن من ذنب البريعصي وتعيش أم سليمان في البراري

(١) الالف السابق لسليمان اصلية ، لأن الفاطمي لقب ديني أو لقب شرف .

سميت بأمر سليمان لأنها مسألة غير سامة ولا ييجز الكويتيون قتلها ، يعرفها العرب باسم  
( العطاء )

السلمانية : ( المسلمانية )

قط كبير ( هر ) مخطط الجسم كالنمر اما بلون الحنا أو أخضر مغبر ويقال له « عتوى »  
للذكر ، والانثى مسلمانية وقد تسرى التسمية على الذكر والانثى أما عتوى أو مسلمانية  
ومع أن شكله مخيف الا أنه مسالم .

سَلِيمِي : ( سليمى صكتها أو صكته )

من الشثائم النسائية تقال اصطلاحا بالدعاء بالموت وفي اللغة السليمى هي الارض والصك  
أو السكك في الفاظ الكويتيين تعني الاغلاق أو الاطباق نحو : صك عليه أي أطبق  
عليه وسليمى صكت ، أي الأرض أطبقت وسليمى صكتها أي اطبقت الأرض عليها  
في القبر .

السماج :

بائع السمك ، السماك .

السماج :

اسرة كويتية .

السماد :

الزبالة تتخذ سمادا للمزروعات ، وجاء في الأمثال :

« اذا اكثر الشيء سماد ، واذا قل صار زباد »

والمكان الذى تجمع فيه الزبالة يدعى سماده « كان أهل الجص يجمعون الزبالة ويحرقونها  
لاستخراج الجص . أما اليوم فتنقل الى المحرقة .

سماط :

سفرة من النايلون أو القماش المشمع تتخذ سفرة لموائد الأكل .

السماك : ( ترويع الموسم )

من مواقع النجوم يقع خلال الفترة ما بين ٣٠ أكتوبر و ١١ نوفمبر الموافق من ٧ - ١٩  
من برج العقرب ، تقول العرب اذا طلع السماك ذهب العكاك (١) واستقامت الاحناك (٢)  
وقل على الماء اللكاك (٣) برده مضر وامطاره غزيرة .

(١) الحرّ (٢) فتح الشهية للأكل (٣) الازدحام

### السماك : ( السمك الاعزل )

نوء البلده من مواقع النجوم يقع في الفترة ما بين ٢٩ يناير ١٠ فبراير الموافق من ٨ الى ٢٠ من برج الدلو لاحظ المراقبون ان المطر اذا نزل فيه لا تثبت الاعشاب واذا نبتت الاعشاب من مطره سببت المرض لمن يرعاها ، والله أعلم !

### السّمَام :

من الشائم النسائية القديمة وهو دعاء للخصم بأن يموت نتيجة تناول بعض الطعام المسموم .

### سَمَان :

من الاسماك .

### سَمَاوَه :

تسمية تطلق على نافذة في سقف المطبخ أو سقف الديوانية يخرج منها الدخان المتصاعد من الوجار وتسمى تلك النافذة سيسر ولكي تتمتع باسم سماوه أو سيسر يجب أن يكون هناك غطاء لتلك النافذة لصد الامطار وفيها بكرة من الحديد يمر فيها حبل يصل الى داخل الغرفة حيث يسهل فتح النافذة واغلاقها دون الصعود الى السطح ، والسماوة تسمية دخلت من العراق حيث يسمونها هناك سماية . انظر « سيسر »

### سَمَاوِي :

من الالوان يقصد به اللون الازرق الفاتح .

### سمبله :

السبله كرة صغيرة من الخيوط الذهبية تتدلى في « قبطان » البشت جمعها سنابل .

### ابو سمبله :

اعشاب تظهر في البحرات تنمو على ارتفاع ذراع واحد ، ترعاها الخيل والحمير .

### سَمْبُوك :

من سفن الغوص والاسفار يسمى سمبوك وسنبوك وصنبوق ، وهو من طراز افريقي أوردته ابن بطوطة ، وسمبوك الغوص الكويتي يصل طوله الى ٦٠ قدما وحمولته من ١٥

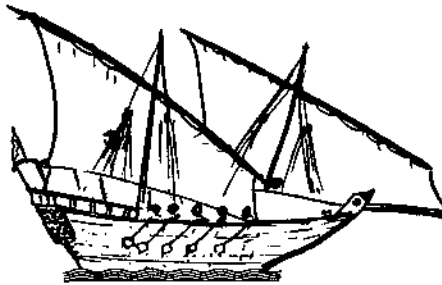

الى ٦٠ طنا (١) وبجارته من ١٥

الى ٢٠ بحارا . أما سيوك الاسفار

فيتراوح طوله ما بين ١٢٠-١٥٠

قدما وعرضه ما بين ١٨-٢٥ قدما

وارتفاعه ما بين ٣٠-٤٠ قدما

وحمولته ما بين ١٢٠-٣٠٠ طن

ويعرف بالسمبوك الياني .

(١) اذا استخدم لنقل البضائع

السَّمْت :

السمت تعبير يقصد به الشد نحو اسمت الحبل أو اسمت السجادة بمعنى شد ذلك الشيء حتى آخر حاصل فيه . والسمت أيضا هو التقاليد والعادات والتعمم نحو : « كان الأولى بنا أن نحافظ على سمت الاقدمين » أو الاولين .

سمج : ( سمك )

الواحدة سمجة وجاء في الأمثال : ( السمجة العايسة تخيس كل السمج ) يضرب المثل لرجل سوء يعدى قرينه كما يعدى السلم الاجرب .

سم السمج :

ماده عقاريه تقتل بها الأسماك .

السمحان :

من الاسر الكويتية .

عبدالله السمحان ولد سنة ١٩٣٩ وكيل وزارة الداخلية المساعد لشئون الطيران المدني .

سمر :

يقال سمر في طريقه أي استمر في سيره . وسمر الباب أي أغلقه وختم عليه بالمسامر .  
سَمْرُ : ( حطب ) نوع من حطب الوقود من أشجار السمر ، شاهدت شجرته في شرق افريقيا وهي شجرة شاهقة يصل ارتفاعها الى عشرة أمتار وأكثر وتعرف بشجرة العضاء لها فروع تقطع للوقود وفي أغصانها شوك أبيض .

سَمْرَمْدُ :

لفظة من الشائم ، نحو : فلان سمر مد أو سمر مدي بمعنى سافل .

سمرة :

السمرة حفلة غنائية يحيها مجموعة من السهار من الاغاني الشعبية كالسامري ونحوه من الاصوات الغنائية .

سمسم :

يستعمل الكويتيون السمسم في صناعة الحلوى المعروفة بالرهش حيث يطحن السمسم ويقال لعصيره « هردة » وهي المعروفة بالطحينة ، كما أن الخبازين وبائعي البخضم يرشون على بضاعتهم قليل من ذلك السمسم . وكذلك يستخرج منه الزيت المعروف بخل السمسم .

سمسمية :

حلولى تطبخ من السمسم والسكر وتكور كرات صغيرة بحجم الجوزة وتسمى سمسمية ونوع يصب في أواني ويقطع مربعات أو مكعبات وتباع للأطفال .

سمط :

مرض يصيب الغواصين وهو عبارة عن قروح ودمايل تشبه الجدري تعالج بالمياه الكبريتية التي يعيش فيها نوع من الاسماك يقال له « العفطى » يأكل الطفيليات ، والسمط تسمية عربية تقال للمياه الحارة واذا اصيب البحار بذلك المرض قيل انه سمط أو سميظ لمن نقل اصابته .

سمك : ( صيد السمك )

في مياه الكويت أنواع عديدة من الاسماك تصطاد بطرق شتى ولصيد السمك مواسم معروفة لدى الصيادين ، الموسم الأول : في الربيع في مكان يعرف بالقيد في خور عبدالله شرق بويان عندما ترتفع المياه بظهور القمر ويسمى القيد . ويقع في ( شهر ابريل ) . الموسم الثاني : في الصيف في شهر يونيو ويعرف بموسم الوكر والحد وهما موضعين يقعان بين الكويت وفيلجا وفيهما بصطاد الزبيدي .

والموسم الثالث : موسم الخريف ( اكتوبر ) يعرف بموسم الحداق تستخدم الصنارة لصيد الهوامير والنوبي والشعري والتقارير .

الموسم الرابع : يبدأ في ديسمبر وفيه يتفرغ الصيادون لاقامة الحظائر ( الحظرات ) .  
الموسم الخامس : موسم الشتاء ويقع في شهر فبراير وفيه بصطاد سمك الخباط بواسطة شبكة تدعى ( الهياله ) .

سوق السمك :

سوق السمك الحالي الواقع في شارع فلسطين من الجنوب وسوق الخضار من الشمال انشئ عام ١٨٩٤ واحترق سنة ١٩٦٩ وأعيد بناؤه .

الشركة الكويتية الوطنية لصيد الاسماك :

شركة مساهمة انشئت في ١٨ يونيو ١٩٦٣ تقوم بصيد الاسماك وتعليبها وتصديرها .

الأسماك :

« مؤتمر مصائد الاسماك لبلدان الشرق الادنى » طابع بريد كويتي تذكاري صدر في اكتوبر ١٩٦٦ ويحمل صورة سمكة وسفينة وسرطان .



سمكة :

(سمكة في الماء ، والماء حاويها سحان رب خلاها اسم العظم ما فيها ) هذه الكلمات لغز يقصد به « اللسان » .

سمن :

دهن بلدي من اجود انواع الدهون واطيبها رائحة، يسمى سمن عداني يجعله البدو بواسطة قرب خاصة الواحدة مهاتسمى « عكة » ثم يفرغ في علب الصفيح ويبيع للمستهلكين .



سمن :

« طير السمان » . الواحدة سمته .

سمنة غرابية من الطيور .

بغل السمن : من طيور السمان تشبه الغراب .

السمو :

صاحب سمو ، لقب ملكي يطلق على الامراء والسمو لغة العلو والارتفاع، وأول أمير كويتي اطلق عليه صاحب سمو هو الشيخ احمد الجابر الصباح حاكم الكويت ١٩٢١ - ١٩٥٠ انظر امير .

السموم :

رياح جنوبية جافة مصحوبة بوهج الشمس ولا يطاق المشي فيها وخاصة في الظهر وتعرف برياح السهيلي لأنها تهب من ناحية نجم سهيل اليماني خلال الفترة ما بين ١ - ٢٥ سبتمبر

سميرا :

انظر سويدا ( سويدة )

سميسي :

نوع رشيق من انواع الزهوية ! ! زهيوي شاب نشط .

سميسية :

خيزرانة نحيفة من العصي .

السميط :

عشيرة من ربيعة من عرب طي .

السميط

اسرة كويتية .

عدالله احمد السميظ ولد في ١٩٢٥ م . - الكهرباء والماء

خلال الفترة ما بين ١٩٦٤ - ١٩٧١

سِن :

ضرس، الجمع سنون أي اسنان .



السِن :

مرساة من الحجر على شكل سدس دائرة ( بيضاوي )  
في الرأس الاعلى منها يوجد ثقب كالعروة يربط به الحبل  
وفي وسط ذلك الحجر مسمار بارز من الحديد على شكل  
« ناب » يبرز من الجانبين والتسمية بالسِن قيل انها عائدة  
لذلك المسمار البارز والذي يشبه السِن ( ١ ) أو من الكلمة  
الانجليزية Sinker هذا النوع من المراسي  
يلقى في الاعماق الصخرية من البحار .



السِّن :

هو السفر الى المواني الجنوبية اما السفر الى الشمال فيسمى (تعلاه) عندما يغادر الكويتيون  
الكويت الى البحرين يقولون نسِن الى البحرين لانها في الجنوب وكذا الى شرق افريقيا  
وعندما يتجهون الى الكويت من البحرين او شرق افريقيا يقولون نعلي اذ الكويت لانها  
اصبحت الآن في الشمال قال قائل البحرية : « نعلي للبصرة ونسن لعدن » ومن هذا القول  
نفهم ان المنطلق هو الكويت .

سِّن :

اصطلاح بحري يقصد به انقطاع نفس الغيصة واغماؤه وانفلات الحبل من يده ثم موته .

سِّن :

سن السكين أي حدها والسكين سنينة أي حادة وهي لفظة عربية .

(١) من الأسنان .

سين :

( سين الوبر ) انظر بوال .

سنّ الضروس :

حالة قشعريرة يشعر بها الانسان عندما يشاهد احدهم يعبت بالسكين في محاولة لقطع الزجاج أو عضها بواسطة اسنانه .

سنافي :

السنافي في اصطلاح عريب دار والبدو هو انسان حسن المعشر ذو مروءة وشهامة وعندما يستحث البدو احدهم يقول له : « يا لسنافي » على سبيل الرجاء والنخوة تطلق السنافي على اعتبار انها صفة أو لقب ، ويوجد اسرة كويتية بهذا اللقب . وعند الحضر تعبير مماثل حيث يقولون « يا هاب الريح » و« فلان هاب الريح » ، أي نشيط طموح وجاء في معاجم اللغة سفت الريح أي اشتد هبوبها و« فلان هاب ريح أي سنافي ! »

سنام :

حذبة البعير في ظهره وللجمل العربي سنام واحد وللجمل الفارسي والصيني سنامين .

السنان :

اسرة كويتية ، والسنان بطن من الفضيل من الشامره  
عبدالله السنان : الاستاذ عبدالله السنان المحمد ، اديب وشاعر  
كويتي ولد سنة ١٩١٦ عضو رابطة الادباء الكويتيين له  
« نفحات الخليج » .



هرم بن سنان :

شارع في الكويت نسبة الى هرم بن سنان من عرب الجاهلية اشتهر بالجوذ والكرم .

سناوين :

( سنامكي ) انظر عشرح .

ابو سنيلة :

نبات يظهر في الاراضي الحلوة كالبحرات والادوية ينبت على مجموعات تأكله الدواب .

سنبوك :

انظر « سمبوك » .

سنجار :

سنيار : طاوور من السفن ، قافلة بحرية .

سَدَّ :

مستند ، مستمسك ، ادعاء ، جاء في الاقوال الكويتية :  
« اللي ما عنده سند يقبض فلوسه من ديش » .

السَدَّ :

ما يسند الاشياء أو تستند اليه ، وفلان سندنا لفلان اي عوننا له ومغيث . وفلان سَدَّ على  
فلان اي اعتبره ووجه اليه الحديث .  
السند : اسرة كويتية .



ابن سَدَّ :

الشيخ العلامة عثمان بن سند الفيلاجوي ، عالم فقيه ، واديب  
شاعر ، ولد في فيلكا حوالي سنة ١٧٦٦م من مؤلفاته « مطالع  
السعود في اخبار الوالي داود » وكتاب « سبائك المسجد في حياة  
الشيخ احمد نجل رزق الاسعد » . وكتاب « خمس وخمسون  
عاما »

ابو سنداهه : سمكة من الجراجير يعرف بأبي مطرقة .  
سندباد :

روضة سندباد ، روضة للاطفال في الرميثية . سندباد تسمية عائدة لرحالة ورد ذكره في  
قصص الف ليلة وليلة ، سندباد أصلها « سند أباد » أي من « بلاد السند » .

سندي :

من دراويش الهند كانوا يقدون الى الكويت في طريقهم من والى مكة في موسم الحج  
الواحد منهم سندي والجمع سنادوه نسبة الى بلاد السند « باكستان » حاليا ، ولم تكن  
الباكستان معروفة قبل ١٤ اغسطس ١٩٤٧ حيث انفصلت على الاراضي الهندية واعلنت  
فيها جمهورية مسلمة .

سنگاسي :

من انواع اللؤلؤ ذات لون ازرق غامق .

سَنَع :

السنع هو العمل الجيد وفلان انسان سَنَع أي مُتَقِن ، ويقال : هذا أسنع من ذلك أي احسن  
وعندما يصنع الصانع صنعه غير متقنه يطلب منه ان يَسَّعها زين ، والسنع لغة الصنع  
واصطلاحا الجودة والاتقان ، ويقال : كان فلانا شخصا سيء المخلق ولكنه الآن تسنع ،  
والسنع معروفة عند العرب بلفظها بالسین للمعنى نفسه .

سُنُون :

مخاطب الانف ، الجمع سناسين .

سَنُكِّي (سنگلي) : —

غناء بحري من اغاني السفر يؤدي عند الاحتفال بانزال أو سحب السفينة من والى البحر وكذلك عقب الانتهاء من طلاء السفينة بالشونة وعند ابتداء سيرها وتوقفها مباشرة والسنگي يمتاز بانه لحن يميز الكويتيين عن غيرهم وله طابع حزين ينقر في الاعماق . و السنگي مزيج من الألحان الهندية والافريقية صقله الكويتيون في طابع خاص يفنيه النهم بصحبة ايقاعات الدفوف والطبل والصرناي والطويسات . وجاءت تسمية هذا النوع من الغناء باسم سنكني من مصدرها الانجليزي Sing وبعضهم يقول : سنكلي اي « غن لي » نصفها عربي ونصفها انجليزي !

سنگيمة :

تسمية تقال للعبيد « عبد سنگيمه » اي مخبول بلفظ أهل السواحل ، وهناك « طفارة » تقول : «عويض بخرگه سنگيمة » لمن اسمه عوض .

السنون :

هو ما يعلق في الجانب الخارجي للقدور والاباريق من سواد بسبب هيب النار ، والتسمية عربية من « سنا » يقول العرب «سنت النار أي ارتفع هيبها » .

السنة :

المذهب الاسلامي المعروف ، ينقسم الى اربعة مذاهب رئيسية : حنفي ، مالكي ، شافعي ، وحنبلي . والمذهب السني (المالكي والحنبلي) هو مذهب الكويتيين الاصليين .

السنين :

من الاسر الكويتية .

حسين السنين ، من شهداء معركة الجهراء اكتوبر ١٩٢٠ .

سِنِّي :

نوع من الاسماك من فصيلة اللخمة .

سَنِيَّة :

كذبة أو بدعة عندما يتحدث الكذاب يقال له : لا تنسني علينا ! من تعابير الاطفال .

## بنيات السواعدي :

مكان في جنوب الدبدبة قيل ان التسمية تصغير بنايا السواعدي وان السواعدي من الاسماء وزعم بعض البدو ويدعى «صنحات الدريري» ان المكان نسبة الى بنات السواعدي نورة واختها (١) سمع من بعض الناس انهن يتيمتين عاشتا ايام حكم الشيخ محمد (٢) الصباح وكاتتا يشاركن برعي الابل نظير اطعامهن .

## السور :

منذ تأسيس الكويت وهي عرضة للغزاة وقد اراد الكويتيون كف الاذى والحفاظ على مدينتهم بانشاء اسوار تحميها وكان أول سور بني في الكويت كان عقب غزوة مناع أبو رجليين ١٣ ديسمبر ١٧٩٨ حيث قرر الكويتيون بناء سور يحميهم وتم ذلك بواسطة سد منافذ البلدة وعرفت الكويت أربعة أسوار وقيل خمسة أشهرها ثلاثة .

## السور الاول :

تأسس في ديسمبر ١٧٩٨ وهو أول سور عرفته الكويت طوله حوالي ميل واحد يمتد عند الساحل الواقع شمال منحدر بيته في مكان قصر السيف اليوم وبما أنه لم يبق من المباني أو المواقع القديمة انذاك أي أثر سوى المساجد التي لم يؤثر على بقائها طول السنين فلذا نقول ان المساجد التي كانت موجودة داخل السور الأول هي مسجد السوق الكبير ومسجد الخليفة ومسجد ابن ابراهيم ومسجد العدساني ومسجد الحداد .

## السور الثاني :

انشئ عام ١٨١٤ ثم تهدمت اجزاء منه ورمم عام ١٨٤٥ عندما عزم بندر السعدون على غزو الكويت (٣) لما علم بتهدم السور ، واعتبر هذا الترميم والأضافة سوراً ثالثاً وتكاتف الكويتيون واخذوا يعمرون السور وهم يرددون هذه الأبيات :

قل لبندر قل له لا يغره ما له

الاطواب جرت له والسور بيني له

وكان للسور سبع بوابات وتعرف البوابة باسم دروازة وفيها يلي اماكنها :

الاولى : دروازة ابن بطي ( وهي بداية السور من ناحية الشرق الممتد من نقعة ابن

نصف بالقرب من مسجد ابن بطي (٤) .

ثانياً : دروازة الكروية (٥) ( تقع في فريج الجناعات ) .

الثالثة : دروازة العبد الرزاق ( بالقرب من دوار العبد الرزاق تقاطع شارعي احمد

الجابر ومبارك الكبير .

(٢) محمد الصباح حاكم الكويت السادس

(١) لا يعرف اسم أختها

(٥) القرويون

(٤) يعرف اليوم بمسجد النصف

(٢) انظر السعدون

الرابعة : دروازة الشيخ ( في فريج الصنكر وتعرف بدروازة دهيمان ) ( تقع في شارع سعود بن عبد العزيز بالقرب من مسجد الفارس ) .

الخامسة : دروازة السبعان ( تعرف بدروازة المدرس أو العنزة بالقرب من فريج السبت )

السادسة : دروازة سليمان الفداغ ( في شارع علي السالم بالقرب من المدرسة القبلية للبنات سابقا أو بالقرب مسجد سعيد ) ( ١ ) .

السابعة : دروازة البدر في فريج الجبله بالقرب من مسجد الصقر وينتهي السور عند ساحل البحر في نقة ابن عبد الجليل .

وقد استحدثت في ذلك السور ثلثة بقفر منها الناس عرفت بالمطبة ويعرف مكانها اليوم بفريج المطبة . واستحدثت مضبات اخرى أدت الى ضعف السور وتهدمه بسبب توقف الغزوات وفي سنة ١٩٢٠ اقيم السور الرابع ويعرف بالسور الثالث .

### السور الثالث :

في ١٥ مايو سنة ١٩٣٠ حدثت معركة بين الكويتيين وعساكر ابن سعود بقيادة فيصل الدويش عرفت تلك المعركة بمعركة حَمَصُ ، وعلى أثرها توجس الكويتيون شرا وقرروا بناء سور منيع هو آخر سور شهدته الكويت ، وقد انتهى بناء ذلك السور في ٢٢ يونيو ١٩٢٠ اشترك في بنائه جميع السكان وله خمس بوابات و ٢٦ برجاً مستديراً . البوابة تدعى دروازة كما تقدم ، والبرج يسمى غوله ( ٢ ) وقد هدم ذلك السور في ٤ فبراير ١٩٥٧ . ويمتد السور من ساحل الشويخ حتى رأس عمجزة وفيها يلي أسماء البوابات ومواقعها : -

الاولى : من ناحية الغرب ( دروازة القصاصيب ( ٣ ) بالقرب من فندق شيراتون )

الثانية : ( دروازة الجهراء في نهاية شارع فهد السالم )

الثالثة : دروازة الشامية ( نهاية شارع عبدالله السالم وبداية شارع الرياض )

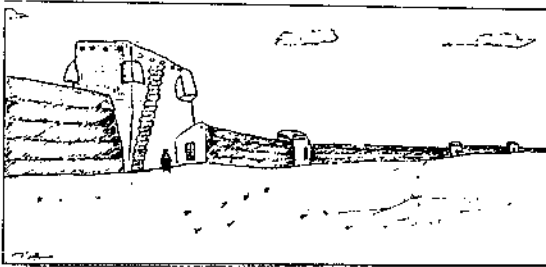

الرابعة : دروازة البريعصي

( تعرف اليوم ببوابة الشعب

نهاية شارع مبارك الكبير وبداية

شارع القاهرة ) .

الخامسة : دروازة بنيد القار

(١) يعتبر مدخل شارع فلسطين من ناحية شارع عبدالله السالم من المواقع التي بنى فوقها السور الثاني  
(٢) قلعة (٣) مسلخ يذبح فيه الجزائريون أغنامهم وقد أنشئت هذه الدروازة عام ١٩٢٧

وقد حفظت الدولة موقع السور حيث ابقي على البوابات الرئيسية واطلق اسم السور على شارع يمتد بمحاذاة السور تماما من الشرق الى الغرب .

قال الشاعر محمد الفايز :-

لو تعرف الاسوار طينة رملها لتفاخرت ببنائها الاسوار  
وقال :

مزجوا الدماء مع البناء ولم يزل في السور من تلك الدماء آثار  
وكأنما تلك القلاع مجامر (١) العطر مل فتيلها والنار  
وقال :

لو ان احمد (٢) عاد من ملحوده لتغيرت كحياتنا الافكار  
وتكنمت اسوار مكة مثلما ببلادنا تتكلم الاسوار  
وقال :

سلام على السور حيث القلاع والواح ابوابه والحجر  
قال والذي يصف بناء السور :

كنت اشاهد الناس يشغلون ليلا لان الوقت كان في شهر رمضان (٣) كان كل فرسخ  
بني الجزء القريب من فريجه ، يبدأون العمل بعد الافطار وينتهون عند السحور وكانت  
الحمير تنقل الطين من المطاين وكذا اللبن وكانت الجمال تجلب المياه وكان الكويتيون  
يننون وهم ينشدون أناشيد العرصة على ضوء المصابيح النفطية طول الليل .

---

(١) القلاع المستديرة (٢) النبي محمد (صلى الله عليه وسلم) (٣) الحى

(٤) انتهى في بناء السور في ٢٧ شعبان ١٣٣٨ هـ وانتهى في ٦ شوال ١٣٣٨ هـ



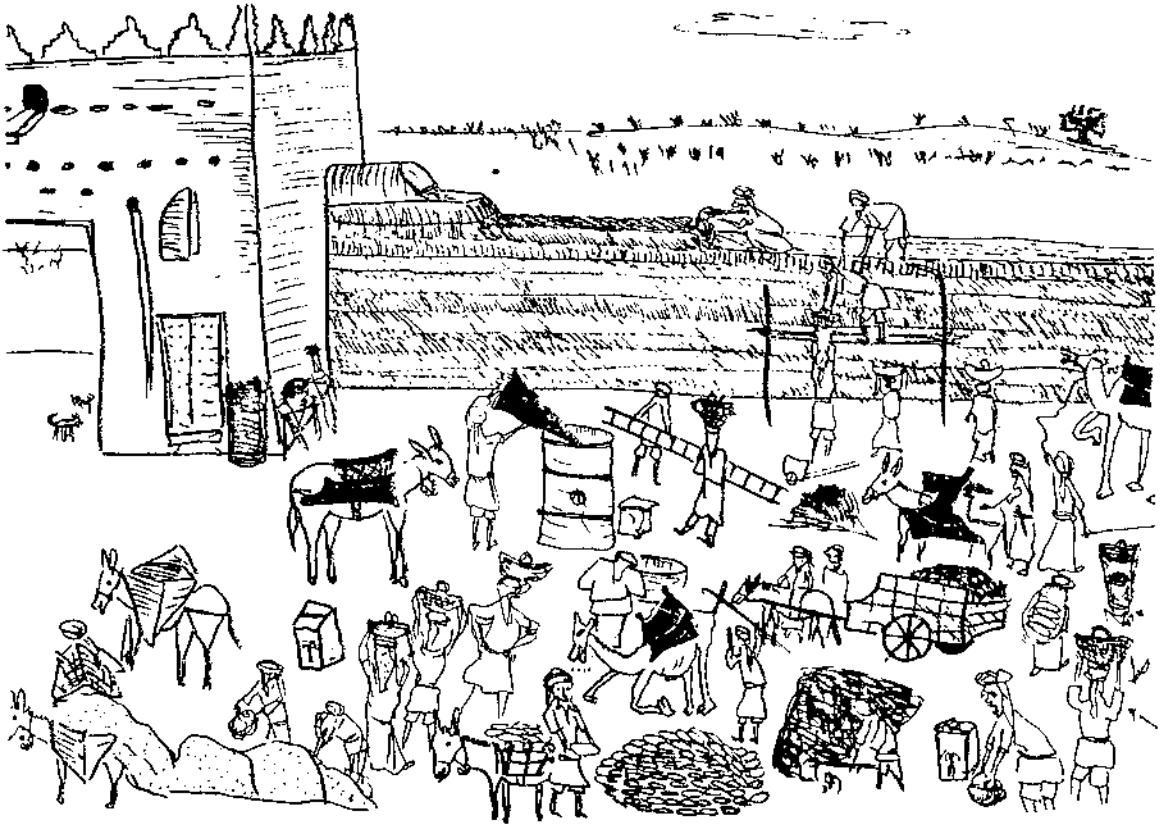

بناء السور

شارع السور :

شارع يمتد من قصر دسمان حتى الوطنية بالقرب من المسلخ القديم .

سور الجهرا :

سور كان يحيط بقرية الجهرا انشئ في ٢٨ نوفمبر ١٩٢٠ وذلك على اثر معركة الجهرا في ١٠ أكتوبر

خبرة السور : وضلع السور

خبرة ومرتفع من الارض في المنطقة المحايدة سابقاً جنوب الفوارس تنحدر المياه من ذلك الضلع وتكون خبرة السور .

السوق :

تسمية تطلق على حوانيت البيع داخل المدينة منها سوق السمك ، اللحم ، الخضرة ، الشعير ، الجت ، ابن دعيح ، التمر ، الدهن ، الصفاير وسوق الزل والخ . . . .

مسجد السوق :

مسجد السوق الكبير أسسه محمد حسين بن رزق سنة ١٢٠٩ ، ١٧٩٤، جده شاهه ويوسف احمد الصقر بمعاونة بعض مسلمي الهند ١٢٥٥، ١٨٣٩ و جددته الاوقاف ١٣٧٢، ١٩٥٢ .

سوق الغلاب :

من الاقوال الكويتية يذكرنا بان البضاعة اذا ارتفعت اسعارها فان في ذلك مدعاة لجلب الكثير من تلك البضاعة مما يؤدي - في النهاية - الى انخفاض قيمة السلعة مع توفرها .

سوگا ما صلي :

(سوق ما صلي) تعبير يقصد به الاسفاف في القول أو العمل ويقال : « فلان يسوگا علينا ما صلي » أي أن عمله <sup>تخمين</sup> يتخمن يريد ان يمرره علينا .

H.E. Dr. I. Silva Sucre

سوگور :

سعادة سيلفا سوكر ، سفير فنزويلا في الكويت ، قدم أوراق اعتماده في ١٣ يناير ١٩٦٩ .

سوگة :

من اصطلاحات بناء الجدران تعني ارتفاع الجدار بزيادة طابوقه ، ويقال اضفنا للجدار سوگة او سوگتين ، او بقي على الجدار سوگة أو أكثر وينتهي .

سولي :  
من الاسماك ( صولي ) .

السومار :

من طرق الخضاب ليد المرأة أو قدميها يكون أسمر اللون بدرجة السواد حيث تضا بعض المواد الكيماوية الى عجين الحنا وخاصة النشادر والكلس المسحوق ( النورة ) والتخضب بالسومار يزيد من جمال المرأة (١) ويبقى مدة أطول من بقاء الحنا .

سومر :

نوع من طير الحمام القلابي . يقلب نصف دوره .

أم سويج :

نبات من فصيلة الكتان يظهر في الربيع في مناطق العرفج تنمو على ارتفاع ذراعين بلطف عريدار والبدو تصغير ساق لأن الأوراق تنمو على السيقان .

سويدا :

سويدة أو « سميرا »

حبوب سوداء صغيرة بحجم حبيبات السمسم تضيفها النساء الى طعامها لزيادة الدهن كما يستخلص دهنها ويصب في الأذن على اعتقاد أنه يشفى من الصمم وبعضهم يذ أن دهن السويدا اذا ما دهن به المصاب بالشلل يبرأ .

سويدا راس :



من العصافير الصغيرة جدا ريش رأسها أسود ولون ريشها أصفر مغبر يميل الى اللون الرمادي .

سوير الليل :

( سوير (٣) الليل ) طائر الخفافش ، بعضهم يزعم أنه طير عيسى الذي عمله من كهية الطير وطار باذن الله ويقول المراقبون لحركات الخفافش أن له ما يشبه الرادار بمواقع الخطر فتراه يطير متجها الى الجدار حتى لتخاله سيصطدم به ثم ينحرف فومعروف عن سوير الليل أنه يلد ولا يبيض وله اجنحة من الجلد وليست من الريش ووجهه يشبه وجه القار وينام معلقا في أغصان الأشجار ورأسه الى أسفل وليس له مقار وله آذان كبيرة .



(٣) تصغير ساهر

(١) في اعتقاد المرأة !

سورة :

اسم نسائي تصغير سارة .

سورة : ( كَسُوْره ! )

تل يقع الى الجنوب الغربي من الشويخ ، يبلغ ارتفاعه نحو من ثلاثين مترا .

السويس : ( شارع السويس )

شارع في منطقة كيفان « م » نسبة الى مدينة السويس في الجمهورية العربية المتحدة .

سويك : سويق

اكلة كويتية قديمة تتألف من الدهن والطحين والسمن والحليب والمهيل والسكر انظر ( سلوق ) .

سويكة :

من المكيفات وهي مسحوق يشبه القهوة المطحونة يضعه المدمنون بين الشفة والاسنان السفلى ويمتص من ذلك المسحوق حتى ينتهي ، ويسمى « سويكة » وهي مركبة من التبغ الناعم ، وماء الورد ، والمردق وحب الخلوة ، والزعر ، والجلو ، وتخلط معا وتباع بالكيل لمن يمضغها .



سويلم :

تصغير سالم .

سهأ : ( سهى )

من السهو والغفلة يقول المتحدث سهيت أى نسيت وغاب عن بالى ، وفلان عنده سهوه أى كثير النسيان .

سهامة :

في لفظ البدو تعنى منظر الشئ من بعيد غير واضح المعالم .

السهلى :

من الاسر الكويتية

سهمان :

لقب كلب الحراسة عند العجمان .

## السهول :

قبيلة بنو سهل من بني بحر من نخم .

## السهول :

أسرة كويتية

كوت السهول : مجموعة آبار متجاورة في الشامية تتجمع فيها مياه الأمطار

السهول : قبيلة افخاذها ، الظهران ، آل محميد ، المخلف وآل مرصوع .

مسجد السهول : مسجد أنشئ عام ١٩٥١ في الشامية القديمة صاحبة عبدالله السالم (اليوم) .

اسمه ابن بعيجان ويعرف بمسجد البعيجان .

## سهيل : ( نجم )

نجم يظهر في الجزيرة العربية في ٢٤ أغسطس ويرى في الكويت في ٥ سبتمبر عندما

يظهر سهيل يولى الحر ويقال : ذلك سهيل « ودلوق سهيل يعنى نهاية الصيف ويأخذ

الجو في اللطافة ويستوى الرطب ، ويقول العامة : « اذا ذلك سهيل تلمس الثمر بالليل »

لأن تلمس الثمر يشعر ببرودته وقيل : « اذا طلع سهيل لا تأمن السيل » لأنه من مواسم

المطر . ونجم سهيل لا يشاهد الا في الجزيرة العربية وما جاورها وقد قرأت سطوره

مفادها : أن سهيلا كان رجلا عشارا في اليمن سخط الله عليه ومسخه نجما ، وورد في

القصص عن النبي صلى الله عليه وسلم أنه اذا رأى سهيل قال ما معناه : « لعن الله (١)

سهيلا فقد كان عشارا في اليمن » .

## طيور سهيل :

الموسم الثاني لطجرة الطيور الافريقية.تعود من رحلتها الشمالية وتحط في الكويت قرابة

الشهر ثم تنتقل الى شرق افريقيا ، وطيور سهيل هي نفسها طيور الربيع تحط في الكويت

حوالي شهرين حيث تنجه شمالا الى أوروبا هربا من حر البلاد الافريقية « الشرقية » وتعود

عندما يحل الشتاء في شرق افريقيا في اغسطس .

## السهيلي :

رياح جنوبية غربية تهب في الربيع خلال الفترة الواقعة ما بين ١٣ مارس الى ١٠ ابريل

وهي رياح باردة مصحوبة بقليل من الرطوبة .

والسهيلي : رياح اخرى جنوبية جافة تعرف برياح السموم تهب خلال الفترة من ١ ٢٥

من شهر سبتمبر .

(١) أو قاتل الله سهيلا « كتاب قصص الأنبياء » .

السهيلي :

اسرة كويتية .

عبدالله السهيلي من شهداء حرب الجهورا في اكتوبر ١٩٢٠ .

السياحة :

قسم تابع لوزارة الارشاد والانباء .

السياحة في سبيل السلام :

طابع تذكاري (كويتي) صدر عام ١٩٦٧ .

ابو سياحة :

حصان أو فرس فيه بقعة بيضاء في أي مكان في جسمه .

السيار :

اسرة كويتية .

السيار :

عشيرة من صعصعة بن معاوية بن بكر بن هوزان بن منصور . . من العدنانية .

نصرين سيار :

شارع في الكويت نسبة الى نصر بن سيار الليثي من قادة جيوش المسلمين في آسيا تولى ارض خراسان . توفي سنة ٧٤٨م

السيارة :

أول سيارة دخلت الكويت كانت سيارة الشيخ مبارك الصباح استخدمها عام ١٩١٢ اما اليوم فلكل اسرة في الكويت سيارة واحدة على الاقل ، وبعض الاسر تملك سيارات بعدد الرجال العاملين . ولقد ادى دخول السيارة الى الكويت الى تفكك المجتمع وقل التعارف حتى جهل الجار جاره ففي الماضي عندما لم يكن الكويتي يملك السيارة كان يسير على الاقدام الى السوق أو المسجد فيلتقي في طريقه بمعارفه بتجاذب معهم اطراف الحديث اما اليوم فانه يركب سيارته من دكانه الى باب بيته أو الى أي مكان يريد وقد بلغ الكسل بالانسان الكويتي في هذا المضمار انه لا ينزل من عتبة باب بيته اذا كانت السيارة على بعد عشر ياردات بل ينتظر من السائق ان يقربها عند الباب اما اذا كان هو سائقها فانه يسد بها مدخل الباب كما ان دخول السيارة أدى الى اتساع رقعة المناطق السكنية : الكويت .

## السياسة :

جريدة كويتية اسبوعية صدرت في ٣ يونيو ١٩٦٥ ترأس تحريرها السيد عبد الرحمن الولايتي ثم تولى رئاسة تحريرها الى الاستاذ احمد عبد العزيز الجار الله وحوفا الى الى يومية في ٨ ابريل ١٩٦٨ وهي صحيفة سياسية حادعة

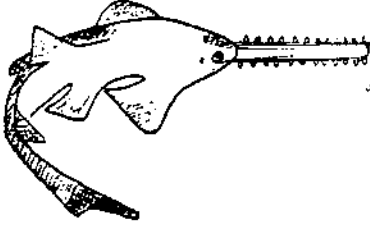

## سياف :

جرجور له منقار يشبه المنشار مسنن الطرفين يسميه وهو معروف باسم « ابو منشار » .

## سيام : ( عيش سيام )

نوع من الرز كان يصل من تايلند ( سيام )

## سيالي :

تسمية تطلق على ( الطاري ) الاسود من مشتقات النفط يكون متجمدا يذوب بواسطة النار ثم تظلى به الاخشاب لحفظها من التسوس .



## سيب :

من بحارة سفن الغوص وهو رجل مكلف بمسك حبل ( الجدا ) وهو حبل يمسك به الغواص عندما يكون في قاع البحر ولا يزال السيب ممسكا بطرف الحبل في اعلى السفينة حتى يشعر الغواص بالتعب ثم يحرك الحبل اشارة الى رغبته في الخروج ثم يسرع السيب يجر ذلك الحبل وهذا الحبل هو حبل النجاة فاذا ما غفل السيب عن ذلك الحبل تسبب في موت الغواص وللسيب سهمان كما ان للغبيض ثلاثة اسهم وجمع سيب سيوب .

## سيباج :

مادة عطرية تتخذ علاجاً للعين المصابة بالبياض وهذه المادة بيضاء يوضع مسحوقها على العين بعد اضافة قطرات من الماء .

## سيويه : ( شارع سيويه )

شارع في الكويت نسبة الى ابي بشر عمرو بن عثمان من كبار علماء النحو ولد في البصرة له كتاب في قواعد النحو توفي سنة ٧٧٠ م .

سيه :

اصطلاح يطلق على الارض المنبسطة .

سيخ :

( صيخ ) .

السيدان : ( الساده )

موقع من الاماكن المعروفة عند العرب والسيدان عند العرب تعني الذئاب ويعرف السيدان بأسم السادة انظر ( السادة ) .

سيد عمر :

( روضة سيد عمر ) روضة للاطفال في الخالدية نسبة الى السيد عمر بن عاصم الازميري ( انظر عمر ) .

سعيد السيد :

أول سفير سوري في الكويت قدم اوراق اعتماده في ١٠ مارس ١٩٦٤ ثم ارسلت سوريا سفيرا آخر بعد ثلاث سنوات في ٢٤/١٠/١٩٦٧ .

سيده :

اصطلاح يقصد به الاتجاه المستقيم نحو اتجه سيده ، وهي كلمة هندية .

سيور :

شريط من المطاط أو الجلد الجمع سيور .

سيور :

أي زار والزيارة الخاطفة تسمى تسيرة نحو : سيورنا على فلان بمعنى زرناه .

سيرانك : سيرانغ

سيرانغ ١ يقصد به مساعد النوحذا ( المجدمي العود )

سيرانغ ٢ المساعد الثاني للنوحذا ( المجدمي الصغير )

والسيرانغ لفظه هندية من أصل انجليزي Sea Rank

ابن سيرين : ( شارع بن سيرين )

شارع في الكويت نسبة الى العلامة محمد بن سيرين فقيه واديب من المحدثين التابعين له تفسير الاحلام توفي سنة ٧٢٨م



سيسر :

نافذة في سقف المطبخ أو اللوانية يخرج منها الدخان ولها غطاء على شكل ثلاث مناصب ولذا سمي سيسر ، لفظة فارسية ، الرؤوس الثلاثة « سي سر » انظر سماوه .

سيسفان :

نبات يعرف بالصمعا من اجود ما ترعاه الاغنام وتسمن على اثره .

سيسم :

خشب الابنوس اسود وصلب .

سيسوه سيسوه :

لعبة للأولاد وهي ان يقوم فريقان منهم بالوقوف او الجلوس على احدى طرفي ( الدگل ) الرابض على الساحل او أي خشبة مستطيلة يكون تحتها - قرب المنتصف - قطعة خشبية أو حجر ويتمرجحون فوق ذلك الدگل أو الحطبة ويرددون « سيسوه سيسوه طاولني كراكيشه »

السيف :

هو ساحل البحر ، التسمية عربية جمعها اسياف .

قصر السيف :

قصر سمو امير البلاد بناه الشيخ مبارك الصباح ١٩٠٤ واتخذة مقرا له ثم جدده الشيخ سالم المبارك سنة ١٩١٧ وكتب على بابه من الداخل « لو دامت لغيرك ما اتصلت اليك » ثم جدد مرة اخرى في عهد الشيخ عبدالله السالم الصباح سنة ١٩٦١ واعيدت كتابة الحكمة من الخارج وهو المقر الرسمي لحاكم البلاد .

السيف :

لقب لعدة عائلات كويتية

ملا علي الموسى السيف : شاعر كويتي اشتهر بقصيدته الخاصة بالغوص حيث رغب له البعض ركوب البحر وفعل وخرج بقصيدة رائعة « انظر غوص » .

راشد السيف الرومي :

ولد سنة ١٩٠٠ مدرس قديم منذ ١٩٢٠ كرمته الدولة سنة ١٩٦٨ له ديوان مخطوط باسمه .

نورة راشد السيف :

مدرسة قديمة منذ ١٩٤٤ كرمتها الدولة ١٩٦٨

عبدالله بن سيف السيف : شاعر كويتي .

راشد السيف : عضو مجلس الامة ١٩٦٧ انظر « راشد الحجيلان »  
عامر بن سيف : نونذا كويتي .

#### السيف :

شملان بن علي السيف  
حسين بن علي السيف ( انظر الشملان ) .

#### سيف الدولة :

- ١ - شارع سيف الدولة  
شارع في القادسية وشارع آخر في داخل المدينة يمتد من الدوار قرب مسجد ابن  
شرف حتى شارع الخليج العربي في فريج الجبلية .
- ٢ - مدرسة سيف الدولة المتوسطة للبنين :  
نسبة الى سيف الدولة بن حمدان ( الحمداني ) ولد سنة ٩١٦م من اشجع فرسان  
العرب ومن مشجعي الادباء والعلماء اشتهر عنه انه شملهم بحمايته وعندما اصدر ابو  
فرج الاصفهاني كتابه الشهير « الاغاني » قدم ذلك الكتاب باسم سيف الدولة الحمداني  
الذي توفي سنة ٩٦٤م .

#### سيام :

سلك معدني الجمع اسيا م أو سيامه يكون من النحاس او الحديد .

#### سيام البحر :

خط الافق ، نهاية ما تراه العين من حد البحر .

#### السيناء :

السيناء الكويتية الوطنية  
شركة تأسست في ٥ أكتوبر ١٩٥٤ بموجب امتياز ممنوح من الدولة لمدة عشرين عاما .  
يتهي الامتياز عام ١٩٧٤ .

#### ابن سيناء :

- ١ - ( مدرسة ابن سيناء )
  - ٢ - ( شارع ابن سيناء )
- شارع ومدرسة ابن سيناء للبنين الابتدائية ، في منطقة الدعية نسبة الى حساب العرب  
وطبيهم الفيلسوف ابو علي الحسن عبد الله بن الحسن بن علي بن سينا ولد سنة ٩٨٠م  
عدة مؤلفات طبية وفلسفية وكتب في الرياضيات ترجم معظمها الى اللاتينية توفي سنة  
١٠٣٧ .

ابن سينا :

مجموعة طوابع بريد صدرت يوم ٧ ابريل ١٩٦٩ بمناسبة يوم الصحة العالمي وتحمل  
صورة ابن سينا وتألف المجموعة من طابعين فئة ١٥ و ٢٠ فلسا ( صيني )

سيبي :

نوع من الاسماك الصغيرة لون ظهره اسود وازرق وبطنه ابيض وذيله اصفر ويحيط به  
خط اصفر .

سيور :

السيور حركة دائرية في مياه البحار تعرف بالدردور تسبب الغرق لمن تجتذبه من الساجين

السيوطي :

( شارع السيوطي )

شارع في الكويت نسبة الى جلال الدين السيوطي ولد في القاهرة سنة ١٤٤٥ حفظ القرآن  
وعمره سبع سنوات ، من كبار مفسري الحديث والعلوم الدينية واللغة العربية ، له من  
المؤلفات حوالي خمسمائة مؤلف معظمها في تفسير الحديث والفقه والنحو والمعاني والبيان ،  
توفي سنة ١٥٠٥ .

سيه سية :

نداء يطلقه الذين يربون الكلاب لدعوة كلابهم .

سية سية يا عيال :

نداء يطلقه ربان السفينة داعيا فيه البحارة لرفع الشراع .



حرف شين

ش



شاب :

شاب الرجل أى صار فيه الشيب . « يوم شاب ودوه للكتاب من الأمثال الكويتية  
النور شاب أي مضي . نحو السراج شاب أو النار شابه أي مشتعلة .

شات :

شات الشيء يقدمه أي رفسه وألقاه بعيداً .

شأترگ :

من الاعشاب الطيبة تغلى بالماء ويشربها من يشعر بالقلق النفسي، قيل انها تهدئ الأعصاب .  
كما تؤخذ تلك الاعشاب المجففة وتسحق وتعجن بالماء وتطلى بها المواضع الملتبئة من  
الجلد وبعضهم يطلى بها المصاب بالجرب والحكة، وقيل يبرأ والشأترگ تسمية وردت  
في لفظ العرب باسم ( شاهرچ ) من أصل فارسي « العشب الملوكة » يستعمل ورقها وبذرهما .

شاحا :

فلان يشاحي أي بصطاد الكلاب الضالة ويربيها ويقال « فلان يشاحي الكلاب » وعمله  
يسمى « مشأحة » .

شاحل :

نبات صحراوي تتخذ منه نساء البدو حمرة للوجه .

شاخ :

اسم يطلق على الفضة الكلمة هندية ( چاك )  
ومن الالغاز حول الشاخ قولهم : ( منحازنا منحاز حلب، نص شاخ ونص ذهب )  
لغز حول البيضة .

شاخ :

أى حكم . وصار شيخا أي أميراً ويقال : فلان شاخ في السنة الفلانية أي حكم . شاخ  
تقال بمعنى سيطر . نحو : لقد كان الأمر عسيرا ولكنه شاخ عليه بمعنى تمكن منه .  
أو كان موضع الشيء شاقا ولكنه استطاع أن يسيطر عليه وانتهى على ما يرام .

شاخا :

بمعنى انحاز ومال نحو أحد الفريقين على حساب الآخر ويقال : « الحكم يشاخى في  
التحكيم » أي يتحيز . وفلان يشاخى لفلان بمعنى يناصره على الباطل .

شاذى :

اسم الفرد وجمعه شواذى لم أجد للتسمية أصلا في العربية ولا الفارسية ولا الهندية ولا

الافريقية وارجح أن تكون من شذوذ الخلقة .

**الشاذى بعين أمه غزال :**

من الامثال الكويتية وهو مثل معروف لدى بعض الشعوب العربية واضح المعنى .

**شار :**

من المشورة نحو: فلان شار على فلان أي قدم له المشورة ، وشار بمعنى علق ، نحو شار الخيط في الجدار أو شار الشيء بين أغصان الشجرة بمعنى علق وتدل .

**ابو شارب :**

من الاعشاب البرية ، ذات رؤوس أبرية ترعاها الماشية ، تنمو على ارتفاع قدم واحد تقريباً .

**شارب :**

الشارب هو الشنب ، الجمع شوارب ، وكان الكويتيون يحترمون الشارب! وبعضهم يقسم به وعندما يتحدث أحدهم أو يهدد يقول :إن هذا الكلام من ها الشارب! زيادة في التأكيد ويشيرون الى الشارب على أنه من القاب الشرف وعندما يخطئ أحدهم في القول يقول له الناس معاتين : ما كنا نظن أن هذا الكلام يخرج من ذلك الشارب فيندم صاحبنا ويحاول اصلاح الأمور . ومن الفاظ المراهنات يقول المتكلم اذا لم يكن الامر صحيحاً أو نحو ذلك « حسن شواربي »

**الشارجة : ( شارع الشارجة )**

شارع في الكويت نسبة الى امانة الشارجة .

الشيخ علي بن شارخ من قضاة الكويت ، تولى القضاء خلال الفترة الواقعة ما بين ١٨١٠ - ١٨١٣ .

محمد عبد الرحمن الشارخ ، نائب مدير عام الصندوق الكويتي للتنمية الاقتصادية العربية .

**شاش :**

قماش قطني خفيف .

**شاش :**

تعبير يقصد به الغضب ، وعندما يقولون : فلان شاش فبمعنى أنه غضب وثار ، وفلان شائش أي غاضب ، من تشوش الفكر لدرجة العصبية .



شاعت ما ضاعت :

من ألعاب الاطفال يخفي أحدهم شيئاً ما بعيداً عن أعين زملائه ثم يقول ضاعت ويطفق باقي الاولاد للبحث عن ذلك الشيء المخفي وعندما يجده أحدهم يصبح بأعلى صوته شاعت شاعت ما ضاعت ، وشاعت من الشيوخ والظهور .

وفي لعبة الخصبة للبنات تردد كلمة شاعت أو شيوّع عندما تقوم لاعبة الخصبة في محاولة اخفاء قطعة البنور ثم تظهر أثناء اللعبة فيقلن شيوخ ثم تخفي اللاعبة البنورة وتعيد اللعب من جديد اذ ليس من أصول اللعبة أن تشيع البنورة لأن في ذلك معرفة لمكانها قبل أن يطلب منهن معرفة مكان البنورة .

شاف :

رأى و شاهد شافه أى شاهده لفظة عربية ويلفظها أهل شرق بقولهم : **چاف** .

**الشافعي** : ( شارع الشافعي )

شارع في الكويت نسبة الى الامام محمد بن ادريس الشافعي رضي الله عنه من الائمة الاربعة في المذهب السني ، ولد في غزة سنة ٧٦٧ م ، أول من دون الفقه الاسلامي توفي في مصر سنة ٨٢٠ م . (١)

شاك : ( شاق )

من اصطلاحات تقدير أعمار الابل يقال شاق للجمل عمره « ١١ سنة » أي شق نابه وظهر .

شال :

اي حمل الاشياء يقال شالها ، ويقال : باللك باللك حمالي شالك ! وورد في الفاظ العامة قولهم : شيل اللاه شيلوا ريولكم عن الكارى لا يدوسكم !! وتستعمل كلمة الشيل للرفع .

شال :

نسيج من القماش الصوفي .

غرة شال :

غرة من الصوف تكون بيضاء عاجية أو بنية اللون أو خضراء كان الكويتيون في الماضي يستعملونها في الشتاء وفوقها العقال أو الشطفة ويكون للغرة الشال اطار عريض محيط بها بالقرب من الاطراف ونقوش قليلة في الزوايا الاربع وفي بعضها نقوش في الوسط انظر غرة . « شال لفظة هندية » .

(١) يوجد في جزيرة فيلكا مسجد باسم مسجد الشافعي أسست وزارة الاوقاف .

شام :

اصطلاح بحري يعني اتفاق مجموعة من البحارة على الاكتتاب لشراء حوائجهم مستقلين لوحدهم عن باقي زملائهم من البحارة في السفينة نفسها كإشراء السكر والشاي يشربونه متى شاءوا واعداء ما يتناولونه مع باقي البحارة . وهذه الطريقة تتصف بالانانية والشره وقليل من يعملها لأنها تعتبر عيباً في نظرهم وكلمة شام هي الكلمة الإنجليزية Shame من صفة العيب .

الشامري : اسرة كويشية من عشيرة الشامز من العجمان .

شامي :

ريح الصبا وهي هواء بارد يهب من الشمال الغربي ناحية بلاد الشام .

الشامي :

من أنواع الصقور ، فصيلة القاسي .

الشامية :

منطقة سكنية مساحتها ٢ كم<sup>٢</sup> بلغ عدد سكانها ٧٢٦٥ نسمة سنة ١٩٦٥ وفي عام ١٩٧٠ بلغ عدد سكانها ٧٦٨١ نسمة .

« روضة الشامية روضة للاطفال » روضة في منطقة الشامية .

« مدرسة الشامية المتوسطة للبنين » ، مدرسة في منطقة الشامية افتتحت ١٩٥٥/٥٤ .

الشامية :

باخرة كويتية ، صنعت في الاتحاد السوفيتي عام ١٩٦٨ حمولتها ١٥٨١٠ طن سرعتها ١٨ عقدة في الساعة

الشاميه :

( ضاحية الشامية ) كانت فيما مضى قرية صغيرة يجلب منها مياه الشرب على الحمير والجمال هدمت سنة ١٩٥٩ واعيد تنظيمها وبناء مساكنها ، قيل ان التسمية نسبة الى الشام وأن القوافل التجارية الذاهبة والغادية من والى الشام تتجمع فيها وتتخذها مركزاً لانطلاقها بعد أن ترتوى تلك القوافل بالمياه من آبارها .

شانگ :



شائق ، نوع من الاسماك يعرف باسم (كين) والتسمية (شانگ) تسمية هندية لنوع من أسماك النيبار يدعى (چانگ) .

شاور :

استشار ، جاء في الأمثال : « من شاور ما عطا » .

شَاوْط :

يقال : فلان يشاوط ويلاطوط على نحو يحاور ويزاور أي يحاول ويلج في المحاولة وشاوط  
- أيضا - بمعنى اللف والدوران  
والبرق يشاوط أي يبرق بركات خاطفة .

الشَاوِي :

هو راعي الإغنام نسبة الى الشياه (الواحدة شاه) ولكل فريج « شَاوِي » خاص يقوم  
الشَاوِي بجمع أغنام الحلي ووضعها في جاخور خاص بها ، وفي كل صباح يوم تشهد  
الناس يجرون معهم بعض الماعز والتعاج لتسليمها الى الشَاوِي ، وبعد أن تجتمع أغنام  
الحلي يقودها-الشَاوِي الى الصحراء حيث المراعى ويعود بها في المساء عند الغروب . ويأتي  
الأهالي لاستلام أغنامهم لتبيت عندهم حتى الصباح وبعد أن يخلبوا البانها تعاد من جديد  
الى الشَاوِي . ويتقاضى الشَاوِي أجور شهرية تصل الى روييتين في الشهر للرأس الواحد  
أما إذا لاحظ الشَاوِي أن التيس أو الخروف قد اعتلى احدى التعاج أو السخول فان  
الشَاوِي يتقاضى بدل « مِغْرَاعَة » قد تكون روية أو روييتين وكذا اذا ولدت الشاة أو الماعز  
مولودا في الصحراء فان الشَاوِي يأخذ « علاوة ولد » !! نظير عنابته بالمولود . وللشَاوِي  
ذاكرة غريبة ومعرفة دقيقة لجميع أنواع الاغنام وأصحابها رغم كثرة الاغنام التي  
تبلغ خمسمائة رأس ، ويصادف أن تفضل أحد الاغنام طريقها أو تتخلف ثم تضيع  
وفي هذه الحالة يكون الشَاوِي مضطرا للبحث عنها في الليل بين الأحياء والمنازل وكثيرا  
ما كنا نسمع نداءه في الماضي يبحث عن الضالّة بقوله « يا من عَمِين (١) الصخلة جزاه  
الله خير » ويعتبر شَاوِي المطبه من أشهر الرعاة في الكويت وحوله يردد الاولاد هذه  
الاهزوجة :

لَكَ (٢) يَا شَاوِينَا (٣)  
يَصِيحُ عَلَيَّ اممه  
شَاوِي المطبّة  
يبي (٤) ارطبة (٥)

شاه :

نعجة ، الجمع شياه .

يحكى أن عمجوزا بدوية كفيفة البصر عندها أولاد عاقون لها ، أراد الاولاد يوما أن يعاكسوها  
واشترؤا لها لحم جمل وانفردوا هم بلحم الغنم ولكي يخدعوا أخذوا عظم خروف  
وغرزوه في لحم الجمل وقدموه لأهمهم وسألهم عن نوع ذلك اللحم الذي قدموه لنا

(١) وجد ، عثر (٢) كياشاونيا ، ها هو (٣) راعينا (٤) يريد (٥) رطبة

فقالوا انه لحم (شاة) وتمتت الأم قائلة : « الكسر (١) كسر شاة ، واللحم لحم كعود عرموم » (٢)

الشاهد :

اصبح السبابة لأن المسلم عندما يقول : أشهد أن لا اله الا الله ، يرفع سبابه الى أعلى وذلك بعد الوضوء للصلاة وأثناء التشهد في صلاته عند التحيات « والشاهد » خاتم قصي له فص من الفيروز ( الشنبر ) يضعه البدو - دون سواهم - في أصبع السبابة ، والشاهد هو ما يوضع من نصب في طرف القبر .

شاهة :

من الاسماء النسائية وشاهة مؤنث شاه أي « الملكة » واسم شاهه يساوى في أيامنا الحاضرة اسم شيخة أو أميرة وتصغير شاهه « شاهوه » .

شاهوة :

( ام حمار )

انظر ام حمار .

شاهين :

طير من الصقور وهو بين الصقر والحر ويسمى طير شاهين يريه القناصة للصيد .

الشاهين :

عتيرة من بني خالد ، والشاهين أيضاً بطن من الفارس من الصدعان من شمر .

شاهين : عائلة كويتية



خليفة الشاهين الغانم، نوحدا كويتي ، عضو مجلس الشورى ١٩٢١

عبد الوهاب خليفة الشاهين ، نوحدا كويتي

محمد شاهين الغانم ، من رجال الكويت، قاضي « السفر » .

يوسف عبدالله محمد الشاهين الغانم ، عضو المجلس البلدى ١٩٦٤ و ١٩٦٦

يوسف شاهين الغانم ، توفي ٣٠ يناير ١٩٣٥ .

سليمان ماجد الشاهين ، ولد سنة ١٩٣٨ خريج كلية الآداب ج.ع.م (جغرافيا) ١٩٦١

وزير مفوض في وزارة الخارجية ٣١ أغسطس ١٩٦٩

محمد شاهين الغانم : انظر (الغانم) خريج كلية الآداب ج.ع.م (جغرافيا) ١٩٦١

(١) العظم (٢) جمل مسن

شاهيه :

قطعة نقد قديمة فارسية ، من النحاس عرفت في الكويت في القرن الثامن عشر وكانت تساوى ١:٦٣ فلس وكان الريال الفونسي يساوى ٢٤٠ شاهيه .

شايب :

رجل مسن ظهر شبيهه .

شايب والا ولد؟

لعبة كان يلعبها الصغار عندما يظهر البلح لأول مرة يأخذون النواة ويمسكها أحدهم بين أصبعيه السبابة والابهام ويقول لزميله « أبوك شايب والا ولد» (١)؟ فيجيب الآخر أبوى ولد ! ثم يضغظ الثاني على النواة بواسطة أصبعيه فان قفزت عالياً فيقال انه ولد وان لم ترتفع كثيراً قيل ان أباه شايب .

الشايجي :

من الاسر الكويتية

محمد ابراهيم الشايجي من المدرسين القدماء

يوسف الشايجي : مدير بنك التسليف والادخار .

مسجد الشايجي : مسجد في منطقة صهيد العوازم .

شايع :

من الاسماء المؤنث شايعه

الشايع :

من العائلات الكويتية

محمد الحمود الشايع : مؤسس مسجد ابن حمود في المرقاب شاركه بذلك أخاه علي

الحمود الشايع (٢) ( انظر حمود )

عبد العزيز محمد حمود الشايع : وزير الكهرباء والماء ٦ ديسمبر ١٩٦٤ حتى ٢ يناير ١٩٦٥

أحمد الناصر الشايع : من شعراء البادية

شَبَّ :

مادة كبريتية ( حجر الزاج ) من الاحماض يضاف اليها الهليلي وتحرق وتقع في ماء الورد وتقطر في العين لعلاجها من الرمذ .

كما يتخذ الشب لعلاج الكاث حيث يخك الشب على البذرة الجلدية ويمسحها كما يتخذ الناس قطع الشب لإيقاف نطق الدم أو الجروح الناجمة عن سوء الحلاقة .

(١) الولد عند الكويتيين هو الشاب حتى يظهر شبيهه في سن الاربعين (٢) توفي في ٢٣ سبتمبر ١٩٦٦

شبا :

أى ركب نحو شبا الثور البقرة وهذا الشبو يدعى تشباه وهي لفظة عربية يقال شبا أى علا .



الشباب : « نادى الشباب »

نادر ياضي في مدينة الاحمدى أشهر في ١٥ ديسمبر

١٩٦٣

شباصة :

الجمع شباييص ، تتخذ الشباييص الخشبية لمسك الملابس المنشورة على جبل الغسيل كما تتخذ الشباييص المعدنية لمسك الاوراق على المسطرة .

شباط : ( الشبط )

أول الشبط من منازل القمر تعرف عند الفلكيين بنوء النعائم من برج الجدى وتأتي الشبط بعد انتهاء اربعينية الشتاء مباشرة خلال الفترة من ١٥ - ٢٩ يناير الموافق من ٢٥ برج الجدى حتى السابع من برج الدلو ، وفيها يطول الليل ويقصر النهار وتشد الرياح ويقول الكويتيون القدماء « شباط مكرّمج البياض » (١) وتقول العرب : اذا طلعت النعائم نسلت البهائم من الصقيع الدائم وقصر النهار للصائم وكبرت العمائم وتلاقى الرعاة بالبهائم ، بنى فيه عن شرب الماء الميّت ويقال ان الجن تغياً فيه ، ومن شرب منه غلب عليه البله .

ويقال : أن فيه ساعة تتحول المياه المالحة الى عذبة لمدة ساعة فقط والله أعلم .

شبت :

لفظ يقصد به اشتعال النار ( شبت ) أى توهجت وازداد لهيبها واذا خمدت النار قالوا ماتت وعكسها شبت من الشباب والتشبيب وشبت لغة واصطلاحاً تعني الاشعال ، ويقال فلان شب الضوء أو شب الكبريت بمعنى أشعل ، شب لفظة عربية جاء في المنجد شب النار أى أوقدها ، نار مشبوبة أى موقدة .

شبت : شبه

حشرة بيضاء تشبه العنكبوت الا أنها كبيرة الحجم جدا سريعة الجرى .

(١) هزاز الابواب .

شبيجة : ( شبكة )

انواع من الشباك كثيرة تتخذ لصيد الاسماك وقد شرحنا أنواع الشباك وطريقة استخدامها وأشكالها عند اسم كل منها وهذه الشباك هي : السالية ، الهيالة ، الطاروف ، الشرخ ، طاروف النصابة ، الليخ ، عشاري صبور .



شبر :

« جفغه وشبر » من اصطلاحات لعبة التيلة ،  
انظر « تيله » .

شبرام :

نبات شانك من فصيلة الحمض ترعاه الابل .

شَبَص :

قبض على . . . « بقوة » يقال شَبَص عليه أى شدد قبضته عليه ، انظر شباصه .

شِين :

شِين الثوب أى خاط شق فيه أو فتق ولم يحسن خياطة ذلك الجزء حتى جاء مسبونا أى واضح الرتق بشكل فاضح .

الشبنع :

اسم يطلق على نوع من الاسماك يعرف بفرخ الشماهى .

شبنيت :

نبات من الفصيلة الخيمية تضاف أوراقه الى مرق السمك وتعطيه نكهة طيبة وللشبنيت زهور بيضاء .

شَبَه :

الجمع شبات وهى أعمدة النور أو التلفون يقال : « فلان دعم الشبه » أى اصطدم بعمود النور .

شَبَهَر :

شبهرت الحمير أى اشربت أعناقها وفتحت آذانها ويقال : شبهر فلان أى أنه كله آذان صاغية وأعين مفتوحة دون كلام ليلتقط ما يمكن التقاطه من أحاديث الناس دون لباقة مما وصف وضعه هذا كشبهة الحمار .

شَبوط : من المخلوقات المائية يشبه الخثاق وله اطراف هلامية .



الشيب :

اسرة كويتية ، والشيب بطن من خزاعة من القبائل العربية العريقة والشيب بطن من مرة .  
صقر الشيب : صقر بن سالم الشيب الملقب بشاعر الكويت ولد سنة ١٨٩٢ جل قصائده

من الشعر العربي الفصيح توفي في ٦ أغسطس ١٩٦٣ كرمته الدولة وأطلقت اسمه على مدرسة ابتدائية للبنين في القادسية .

له ديوان جمعه الاستاذ أحمد البشر الرومي « ديوان صقر الشيب (١) »

الشيبي :

نوع من الاغاني الشعبية يقام في أفراس الزواج ، والشيبي من الشين جاء في المنجد الشين والاشين هو من يقوم بخدمة العريس والمرأة التي تخدم العروس يقال لها اشينة .

الشتاء :

يمكن القول أن فصل الشتاء البارد في الكويت يبدأ من ٢٢ نوفمبر بدخول برج القوس من كل عام وتنكسر حدة البرد وتكون نهاية الشتاء في ٢١ فبراير بدخول برج الحوت ثم يأخذ الجو في الاعتدال ويأتي الربيع « الشتايي صميل والصيف عندك علمه »

من الامثال الكويتية يقول ان فصل الشتاء يحتاج فيه الى اللبن فكيف بالصيف ؟ يقال هذا المثل للحث على الادخار لوقت الحاجة .

شَتَّح : ( شَتَّر )

يقال شتح أذنه أي فتح أذنيه «للحيوان»، وكذلك يقال شتح مناخره أي فتحهما. لفظ شعية يقال شتح ويقال شتر .

شتر

قماش تتخذ منه الخيام وأشرعة السفن .

شُرا :

تسمية تطلق على الماعز ذات الاذن الصغيرة .

(١) شاهده قبل وفاته بخمسة شهور وذلك في مارس ١٩٦٣ في الاذاعة الكويتية وكان آخر انتاجه كتابه مسابقة رمضان الشعرية لسنة ١٣٨٢ هـ .



شِرى :

شمسية ، مظلة واّية عن الشمس والمطر . التسمية هندية ( چدرى ) .

الشتيل :

اسرة كويتية .

شجرة الدر : ( روضة شجرة الدر )

روضة للاطفال نسبة الى زوجة الملك الصالح أيوب ، تولت الحكم في مصر بعد مقتل زوجها في حروبه مع لويس التاسع في المنصورة ضد الصليبيين سنة ١٢٤٩ كتمت وفاة زوجها لتضمن استمرار الحرب حتى النصر ، واطلقت على نفسها لقب « شجرة الدر المعتصمة الصالحية أم المنصور خليل عصمت الدينا والدين وملكة المسلمين » ماتت عام ١٢٥٧ قتلها الجوارى ضربا بالقباقيب فقد كانت جارية للملك الصالح قبل أن يتزوجها

شجرة الدر :

شجرة مشهورة موجودة بسا لقرب من آبار النفط في البرقان .

شجرة :

« شجرة شرى تسقيها ماء حلو وتزيد مرورتها » ! !

من الامثال الكويتية يقال للثيم تكرمه ويزيد تمردا .

شجرة العيش :

شجيرة جذعها خشبي ، يتخذ للوقود ، أوراقها ذات رائحة عطرية تجفف ويضعها البدو مع الشاي والرز .

الشحاطة :

الشحاطة هي الفخر والتباهي والغرور ويقال : فلان يتشحط أى يتفاخر ويتبخر ويدعى . وفلان ما عنده الا الشحاطة أى يقول ولا يفعل ويقال له شحوطى أو مشحطى ! من الفاظ الصبيان وتقول البنات فلان مايك أو فلانة مايك والموكة تعني الغرور .

شخْدُوذ :

من الاسماك

الشحم : ابو شحم ( شعيب ابو شحم )

واد يقع شمال الاباطح تمر فيه السيول طوله حوالى ٣٥ كيلومتر ا يتجه من الغرب الى الشمال الشرقي تنحدر مياهه من أفواه الشق وتصب من الخبرة الشمالية من جبارى الروضتين قيل ان سبب التسمية يعود الى الزبد يظهر عند انجراف السيول .

أم الشحم :

تسمية يقصد بها اليد اليمنى عند القرويين فهي أم الشحم وبعضهم يزيد بقوله أم الشحم واللحم إشارة الى الكسب والبركة لمن يأكل بيده اليمنى لأن الأكل باليد اليسرى اكل تشاركه فيه الشياطين حيث تذهب بركته . وقد ورد في الأحاديث النبوية الشريفة قول بمعنى أفضلية اليد اليمنى على اليسرى .

شحمة الأذن :

الجزء الاسفل من الأذن .

شحيمة :

طائر مفرد .

شَخَال :

شباك أو نافذة تصنع من الباسجيل أو الاسياخ الحديدية ويقال للحديدة المثقبة أنها مشخلة والمشخال وعاء تصفى به الأشياء من الشوائب .

شخُط :

خط في الارض أو الجدار أو الورق ، نحو شخط بالقلم أو المسبار على الحائط ويقال شخط أو شخبط . والشخط ( بفتح الخاء ) اسم للكبريت وتلفظ أيضا بمعنى شطب نحو شخط على الكتابة أى شطبها .

شَخَل :

شخل السائل أى صفاه من المواد العالقة أو صفى الرز ونحوه من الماء ويقال للرز المصفى « مشخول » .

شِد :

بمعنى داوم أو استمر أو تصلب ، نحو « شِد على العُشْمَرَة » أى إقبل ولا تجزع . و « شِد على المحارب » أى استمر على الخصام ولا تسعى للبحث عن الصلح !!

شَد :

من الفاظ البدو بمعنى ارتحل وانتقل من مكان الى آخر نحو شدوا الى البر أو شدوا من مسكنهم الى آخر بمعنى انتقلوا ، من شد الرحال .

شداحة :

مصيدة للفران ، وشدخ لفظة عربية بمعنى كسر الرأس أو هشمه .

شَدَّاد :

من أسماء البدر .

الشَدَّاد :

سرج البعير .

الشدادية :

قرية تبعد ٢٨ كيلومترا عن العاصمة كانت نقطة تفتيش للسيارات المسافرة الى نجد حتى عام ١٩٦١ عدد سكانها ٦٩٣١ نسمة سنة ١٩٦٥ وفي سنة ١٩٧٠ بلغ عدد السكان (١١٦١٧ نسمة ) انظر (جتاديه) .

شِدْخ :

بمعنى ارتطم بالارض نحو شال الشيء وشدخ فيه . أى ضرب به الارض .

شَدَه :

الشدة هى القوة ، فلان ما فيه شدة أى لا يقدر على حمل الاشياء الثقيلة .

شَدَة :

حزمة الكرات ويقولون : « فلان ما عنده عكل يأكل شدة بكل » والشدة أيضا بردعة الحمار .

شَدَب :

الشذب هو قص الأعشاب أو الشجيرات بواسطة المشذاب وهو « المنجل »

شدر :

حجر الفيروز تطعم وترضع به المصنوعات الذهبية والفضية من الحلي .

شَدْرَى :

لون الفيروز بين الأزرق الفاتح والأخضر الفاتح .

شَرَّ :

الشر من الشرور وفاعله شرير من الاشرار  
شر الغسيل أى نشر الغسيل بعد غسله .  
شر الجيوب هو نشرها في الشمس لتجف .

## الشرّاح :

من الاسر الكويّبية : عبدالله خلف الشراح مؤسس مسجدي الشراح في السالمية .

## شرّاح : شرّاح السفينة

للسفينة عدة أشرعة كبيرة وصغيرة ومتوسطة لكل شرّاح وظيفته وهنا نذكر أسماء هذه الأشرعة أما وصفها ووظيفتها فقد ذكرت في امّاكنها .

١ - الشرّاح العود ( الشرّاح الكبير )

٢ - السفديرة ( للصارى الرئيسي )

٣ - التركيت ( القصير )

٤ - الغلمى العود ( الكبير )

٥ - الغلمى الصغير ( للصارى الثاني )

٦ - الجيب في مقدمة السفينة

وقد اعتاد البحرية أن يغنوا أغان خاصة عند رفع الشرّاح وتسمى الخطفة وعند لف الشرّاح حول الدقل ( الصارى ) يغنون الهولو

وعند انزال الشرّاح وخاصة في مغاصات اللؤلؤ يبدأ النهام بقوله :

دار وابرك دار على الهير والمحار

وعند رفع الشرّاح مرة أخرى للانتقال من مكان الى آخر يصيح النوحذا بقوله :

« يا لله شلنا ، شلنا وتوكلنا على الله يا عيال »

ويستعدون للمسير :

انظر - خطفه - الهولو - النهام

## لا يغرّك شرّاعه تراه سَمّادي :

من الأمثال يقال للمغشوش من الناس أو السلعة لا يخدعك مظهره الخارجى فلا تظن

ان شرّاح السفينة الأبيض يعني أنه يحمل بصناعة نظيفة فلربما يحمل سماد !

## شرباكة :

ورطة،مسألة عويصة أو أمور معقدة .

## شربت :

شراب يصنع من الماء والسكر وعصير الفواكه

## شربه :

من الفاظ الشتائم ، يقال اشرب وشربه ! أى سقوه من المسهل !

شُرْت :

الشُرْت من حبال السفينة والكلمة انجليزية Short تقال لأحد الحبال القصيرة نسيا .

شرجي : شرقي

يقال ( دفعة مردى والهوا شرجي ) .

شرح :

الشرح من التثريح نحو شرح الثوب أى قطعه : أو شرح الأخشاب والشرح هو الشق في الثوب أو الجسم .

شرحيل : ( شارع شرحيل )

شارع في النقرة يمتد من شارع تونس ويتجه الى الغرب حتى يلتقى بشارع المغرب مارا شمال مدرسة الحريري للبنين نسبة الى شرحيل بن حسنة من قواد الفتح الاسلامي بصحبة عمرو بن العاص ويزيد بن أبي سفيان سنة ٦٣٣ .

الشرح :

نوع من شباك صيد الاسماك ينصب على شكل حوطة ذات أربعة جدران في كل زاوية من الزوايا الأربع حبل يشدها على هيئة طناب الخيام (١) وعوضا عن الاوتاد يربط الطرف الآخر من الحبل في حجر كبير وفي وسط أحد الجدران الاربعة يوجد فتحة على شكل باب (٢) يمتد منها حبل خارج الشرخ ، وعندما تشاهد الاسماك ذلك الحبل تقف عنده ثم تسير بمحاذاته حتى تدخل تلقائيا في ذلك الشرخ ثم تفضل طريقها ( انظر الرسم ) لأن الباب يكون بمحاذاة الشاطي الذي تنحسر عنه المياه سريعا ويكون سعة

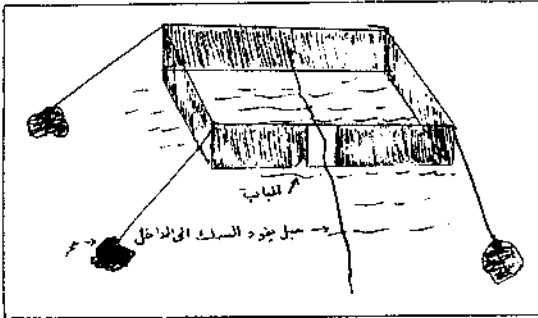

فتحات شبكة الشرخ ٤

سنتمترات مربعة ويصل

طول ضلع الشرخ حوالي

٤٠ مترا وارتفاعه ثلاثة

امتار ينصب الشرخ بالقرب

من الشواطئ لصيد البياح

والشعم والشيم والصبور .

( ٢ ) سعته متر .

( ١ ) وكذلك توجد اربعة حبال اخرى في الوسط من كل ضلع

## الشرخي :

قطعة نقود قديمة تعرف باسم ( غران ) عرفت في الكويت في الماضي وتساوي ثلاثين فلسا .

## شُرْشَف :

ملاءة السرير تتخذ غطاء فوق الفراش أو القطع الصغيرة من الشرشف تغطي بها الاشياء والمأكولات لحفظها عن الحشرات،الجمع شراشف ، ويقال للقماش المطرز في الحواشي « شرشف » والنقوش الموشرة من الخشب أو أعلى الجدار تسمى شرشف أو شراشف ويقال للأهداب في أسفل القماش « شرشف »

## شرط :

الشرط كما هو معروف الالتزام بقبول الأمر الذي سيقع ، ويقول الغرب : « شرطك املك لك أم عليك ؛ ويقول الكويتيون « كان شرط كان سلام » وبعد وقوع الشرط فان الخاسر لا يحق له المطالبة بالتعويض . وجاء في الامثال : « اشرط له واضرط له » انظر ههنا المثل تحت ( شرط ) .

## الشرطة : ( دائرة الشرطة )

تأسست دائرة الشرطة في الكويت سنة ١٩٣٨ وأطلق عليها اسم دائرة الشرطة العامه وفي عام ١٩٥٩ ضمت الى مديريةية الأمن العام وأصبحت تعرف باسم دائرة الشرطة والامن العام وفي ١٩٦٣ أصبحت تدعى وزارة الداخلية

## كلية الشرطة :

في ١٠ نوفمبر ١٩٦٨ تأسست كلية الشرطة وهي كلية للدراسة البوليسية تقبل حاملي الشهادة الثانوية لتخريج الضباط .



## مدرسة الشرطة :

مدرسة أنشئت في يونيو ١٩٥٦ لتعليم الأميين من الشرطة وكذلك لتخريج العرفاء و( صف الضباط ) بالإضافة الى تعليم ركوب الخيل والدراجات النارية والتدريب على العزف على الموسيقى كالموسيقى النحاسية والقرب الى جانب التدريب على استخدام الكلاب البوليسية .

## الشرطي باني بيته :

أهزوجة للأطفال تقول « الشرطي باني بيته » خبز وتمر عشيته ، عشيته «

وأصل الأزوجة كما يلي : عالشكطى بأبي بيته  
خدا ودبس عشيتسه  
الله ير حميچ يا زييده  
عالميتي عالشكطى  
والشكطى لفظة بصرية تعني القوارير أو جرار الفخار .

شَّرَع :

من اصطلاحات البحرية يقصد به انطلاق السفينة بواسطة الشراع . يقال شرع من العربية  
بالمسير . كما يقصد بكلمة ( شرع ) القاء المرساه وإيقاف السفينة .

شَّرَع الباب :

أى فتحه عن اخره ويقال ان الباب مشرع أى مفتوح وكأنه جزء من الشارع .

الشرع :

هو العدل من الشريعة ويقول المتخاصمون : نحكم بيننا الشرع أير النساء .

شَّرَعْد :

فلان مشرعد أى مستغرق في النوم في وضع جعل يهره الى أسفل .

شَرَّغ ورَّغ : ( شرق ورق )

اسم يطلق على الورق الشفاف الذي نشاهده على أغلفة علب السجائر ونحوها . وحول  
الشرق ورغ يقال هذه الازوجة الثنائية .

الأولى : يا مرت (١) أبوى وين راج ابوي

الثانى : راج البصرة . راج البصرة

الأولى : شيجيب لى . شيجيب ل ؟

الثانية : شرق ورغ . شرغ ورق !

الأولى : وين احطه ، وين احطه :

الثانية : في صنيدبگى في صنيدبگى (٢) .

الأولى : صنديقى ماله مفتاح . . . الثانية : المفتاح عند الحداد

الأولى : الحداد بي فلوس . . . الثانية : الفلوس عند العروس

الأولى : العروس بي عيال . . . الثانية : العيال بيون حليب

الأولى : الحليب عند البقر . . . الثانية : البقر بيون حشيش

الأولى : الحشيش بي مطر . . . الثانية : المطر عند الله

(١) أمراة (٢) تصغير صدوق

## الشرف :

يعتبر الكويتيون كلمة البيع والشراء كلمة شرف والوعد كلمه شرف والانفاق كلمة شرف لا تستوجب شهودا ولا أوراق ومستندات وكلمة الشرف هي كلمة الثقة . وقد سادت كلمة الشرف في الكويت زمنا طويلا حتى دخل الاجانب ثم بادت أو تكاد !  
وعندما يقسم الرجل بشرفه فهو يكفي ويعتبر الشارب ( الشنب ) من أجراء الشرف التي يتعهد به الانسان وكذلك ذقنه ويقول- عندما يقسم - أعدك بها الشارب أو بها اللحية كما كان الكويتيون في الماضي يعتبرون الفترة شرف فلا تنزل الا عندما تدعو الحاجة الى ذلك وعندما يتعارك اثنان يسعى كل منهما الى اسقاط غتره الثاني وهذا يعني سقوط الشرف ويتعثر صاحبه الذي يعوض ذلك باستخدام عقاله للضرب !

## الشرف :

### اسرة كويتية

مسجد ابن شرف : مسجد في منطقة القبلة اسمه بعض المحسنين بمساعدة محمد المضرع سنة ١٧٢٥ الموافق ١١٣٨ هجرية وجددته دائرة الأوقاف سنة ١٣٧٢ الموافق ١٩٥٣ .

## شرق :

منطقة شرق ، الجزء الشرقي من المدينة يقع في الجزء الذي يحده شمالا وشرقا البحر وغربا شارع مبارك الكبير وجنوبا شارع أحمد الجابر ، أول من سكنه بعض من كبار العائلات الكويتية ومنهم آل صباح والرومي والنصف والغانم وهلال المطيري والمضف والقطامي ثم سكن العجم والعوضية والكنادرة والهولة والحساوية والبلوش في المنطقة وأطرافها وتعتبر منطقة ( شرق ) المنطقة الاولى من المناطق الانتخابية ويبلغ عدد سكان شرق سنة ١٩٦٥ ( ٤٨١٣٦ نسمة ) وفي سنة ١٩٧٠ بلغ عدد السكان ( ٣٨٧١٠ ) نسمة .  
وفي شرق يوجد قصر دسمان والمتحف الوطني والسفارات البريطانية والروسية والمغربية والبنانية .

## الشرقاوى :

من الاسر الكويتية .

## الشرقي :

النادى الشرقي : ناد رياضي تأسس سنة ١٩٥٤ لغرض تشجيع الحركة الثقافية ورفع مستواها . وقد اغلق عام ١٩٥٩ .  
الشرقيه .

المدرسة الشرقية الابتدائية للبنين : مدرسة متوسطة استحدثت فيها قسم ثانوى سنة ١٩٤٧ حتى عام ١٩٥٣ .



السينما الشرقية :

دار للسينما . تأسست في شرق سنة ١٩٥٤ ثم هدمت عام ١٩٥٨ .

شَرْك :

أتجه شرقا .

شَرْك :

غص بالماء وأخذ يسعل بصورة متواصلة واعتاد الكويتيون اذا سمعوا سعال من شرق بالماء أن يتنحنحو وفي هذا مساعدة للمصاب بالشرق، لان التنحج في اعتقادهم يخفف عنه ذلك السعال وان استطاع الساعل نفسه التنحج في هذه الأثناء فان السعال يتوقف في الحال

شَرْم :

الشرم هو الشق في حافة الشئ نحو شرم الانف أو الشفة ويقال لصاحبه اشرم ، وشرم في البرميل يقال مشروم وشرم في الصندوق يقال منشرم واعتاد البدو أن يشرموا آذان الانعام على سبيل العلامة .

الشرمان :

اسرة كويتية ، والشرمان بطن من الدهان من الصقور من العمارات من عترة .

شَرْم بَرْم :

الشرم برم في لفظ الكويتيين يعني العيب وشرم لفظه هندية تطلق على الأشياء العيبة والمخزية ، كما أن كلمة شرم كلمة عربية تعني النقص في الشئ والبرم القطع من الشئ وفي الشعر العربي القديم هذا البيت

فلا خير فيك والزمان ترللي (١)

اذا لم تكن لي والزمان شرم برم  
وشرح هذا البيت هو : انك اذا لم تكن لي عوناً في النائبات الصغيرة فلا يرجي منك خيراً في المصائب الكبيرة .

شرمة :

الشرمة هي اغلات السمكة من الصنارة بعد اكلها الطعم .

« شَرْمَةٌ لَزَاكٌ » :

من الأمثال الكويتية . يقال للمؤمن لا يلدغ من جحر مرتين ! انظر « ازاك »

(١) انظر ترللي

شروا : ( شروى )

مثل أو نحو يقال : فلان مثلك وشرواك أو أنا مثلك وشرواك أى على شاكلتك وشرواك كلمة عربية لنفس المعنى .

شَرَوْكَة :

اكتتاب للأكل يتفق بعضهم على احضار الطعام لاكله مجتمعين ويتفق كل منهم على أن يأتي بشئ معين ليكتمل الطعام من الجميع وهذه الشروكة أو الاكل المشترك يعتبر من العاب الاطفال وخاصة البنات يجلسن في احدى زوايا الحى ويطبخن الطبخ بكمية قليلة جدا .

الشهران :

من الاسر الكويتية

راشد الشهران الصقعي مدرس قديم وصاحب مدرسة ابن شهران افتتحها سنة ١٨٨٧ في قيصرية التجار وبعده واصل التعليم في المدرسة ابنه سعد .

يعقوب الشهران :

نوتخذا

مسجد الشهران :

مسجد يقع في فريج الفلاح اسمه الحاج عبدالله الشهران سنة ١٣٢٥ الموافق ١٩٠٧ وقيل سليمان المرزوق جددته وزارة الاوقاف سنة ١٣٧٥ هـ ١٩٥٦ ويعرف بمسجد ابن شهران نسبة الى امام كان يقيم الصلاة فيه .

شرهة :

الشرهة والشره هى العتب والعتاب نحو : فلان شرهان أو يتشره بمعنى عتب . ويقول أحدهم لصاحبه : «أنا شرهان عليك أو يقول الشرهة مهى عليك » أى لا أعتب عليك ! بل الشرهة على ذلك الانسان اللى يعتمد عليك» ويقصد المتحدث نفسه !!

الشرهة :

أصطلاح بحرى يقصد به الاكرامية اذ عند ما يعطى البحارة أجورهم يضيفون اليها مقدار ضئيل من المال على سبيل الاكرام وتسمى شرهة أى لكيلا يعتبروا أو يصير في خاطرهم شئ « ليكونوا راضين تمام الرضا » .

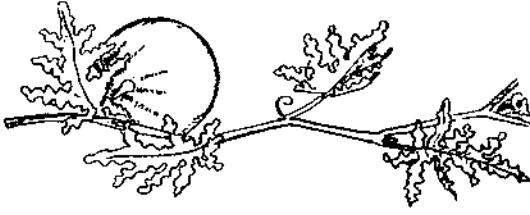

شجرة الشرى

الشرى : ( شرية )

شجرة الخنظل ، شجرة سائحة ورقها يشبه ورق « الرمى » والبطيخ الاحمر ولها زهور صفراء ، ثمرها بحجم البرتقال أخضر اللون وبداخلها حبوب وعندما تنضج تتحول الى صفراء ذات قشرة صلبة ينضج ثمر الشرى في الصيف وتنت في الاودية تأكله الغنم وتسمن عليه . في نجد يجففون الشرى ويتخذون حبوه ويسمى « هبود » يوكل كنوع من المكهريات وفي الكويت يجففون الشرى ويتخذونه كمسهل لحالات الامساك ويعرف بعقار العلقم كما يسحق ويتخذ سما لقتل الحشرات والقوارض ، ومعروف أن الشرى شديد المرارة جدا ومجرد لمس ثمرتها ياصبع اليد بسبب المرورة لمدة طويلة اذا لم يغسل موضع اللمس في الحال . ولشدة مرورة الشرى قيل هذا المثل الكويتي :

« شجرة شرى تسقيها حلو وتزيد مرارتها » يقال هذا المثل للثيم .

شرباص :

الشرباص هو الثمر الجيد الذي يفرز الدبس ويلتصق باليد أو الشفه كالصمغ وعكسه الشبص ذلك الثمر الجاف الفاسد ، ومن أقوال الكويتيين قولهم : هل « انت شبص أو شرباص » ؟ فاذا كان المستول من الذين يجهلون الأمور فيقول انه شبص ! أى لا يرجى منه نفعاً .



شرباص : ( شربص )

صفة تطلق على الاوراق الصمغية يكون سريع الالتصاق .

شرباصه :

طير من الجوارح يعرف بالباشق وهو ذكر « الترمه »

شريب :

حيوان برمائي يعيش في الشواطئ الرملية من فصيلة السرطان ، الا أنه أصفر بلون الرمل يظهر على السواحل اذا انحسرت المياه ويحفر غارة في الرمل ثم تأتي المياه وتطمس الغار

ويشعر بخفر ثان وثالث كما يعيش تحت الصخور وهو سريع الجري يصطاده صيادوا الاسماك ويتخذونه طعاما للصنانير .

الشريب :

الجمع شرايب وهي حواجز تكون في ( الكرو ) أماكن الوضوء في المساجد القديمة تفصل بين المتوضئ والآخر لستر العورة وكان وجوده هذه الشرايب واستغلال سترها للمتوضئين ان قام بعضهم بالتبول والتغوط في أماكن الوضوء وقد ألغت وزارة الاوقاف نظام الشرايب وجعلت أماكن الوضوء مكشوفة تصب فيها الحنفيات كما خصصت أماكن لمن يريد أن يقضي حاجته .

شربة الخسران يوم الربيع :

من الامثال يشار به الى من يضع القرص النسينة ويهتم بتوافة الأمور .

شريعة ( شريكة )

الشريكة هي ضرة المرأة أي أن تشارك المرأة امرأة أخرى في زوجها عندما يكون للرجل زوجتين .

الشريدة : من الاسماء

محمد وشريدة وسعد الشريدة نيامون من مطربي البحرية  
عبد الرحمن الشريدة العصفور - شاعر كويتي من شعراء النبط .

شريص :

( انظر شرياص )

شريطي :

مهنة جامع البضائع الصغيرة من المزارعين أو البدو يخلبها الى المدن وبيعها بكميات، نحو الشريطي في الدهن أو الغنم أو الحلود يطوف في مضارب البدو يشتري منهم ما عندهم حتى تتجمع لديه، ويقال انه شريطي ذهب بشرط أو يتشريط وهذه المهنة شبيهة بمهنة الطواش - شريطي البحر « الجمع شريطية .

الشريعان : اسرة كويتية

شريفة :

( من الاسماء النسائية ) تصغيرها « شرفوه » .

الشريف الرضي :

( شارع الشريف الرضي )

شارع في الكويت نسبة الى الشريف الرضي ابن موسى الكاظم تقيب اتراف بغداد ولد

سنة ٩٧٠ أديب ومؤرخ عربي له ديوان يصفه النقاد بأن له قيمة تاريخية لما احتواه من  
مرايى الرجال المؤرخة في زمان موتهم حيث أورد تاريخ وفياتهم بأبيات شعرية على طريقه  
حساب الحمل وتوفي سنة ١١٠٦ م .

الشريفات : عشيرة من الدواسر .

الشريم :

من الاسر الكويتية

شريم نصغير اشرم وهو من شقت احدى شفتاه .

سليمان بن شريم :

سليمان بن ناصر الشريم السبيعي ، ولد سنة ١٨٨٧ من شعراء نجد والكويت توفي سنة  
١٩٤٣ اشتهر بنظم قصائد العرصة .

ناصر الشريم :

ناصر العبد الرحمن الشريم من شعراء البادية .

شربنة :

من أنواع اللؤلؤ وترتيبها الثانية من أحجام اللؤلؤ .

ششترى :

قطن شديد البياض ناعم الملمس يجلب من قرية ششتر في اقليم عربستان .

ششمه :

اسم تعرف به النظارات،الجمع ششمات . اللفظة هندية « چشمه » وفارسية .

الشط : ( شط العرب )

نهر يصب في الخليج العربي كان الكويتيون يجلبون منه المياه للشرب بواسطة الخزانات  
الخشبية (١) وكان بائعوا الماء ينادون على ماثمهم بقوله : شط شط وبعضهم يقول : شوط  
وحتى بعد أن ترك الكويتيون مياه الشط وأخذوا يستخدمون مياه التقطير لا زال بائعوا  
الماء ينادون ، شط أو شوط ففي الماضي كانت كلمة شط تقال لغة واصطلاحا لمياه شط  
العرب أما اليوم فتقال كلمة شط اصطلاحا يقصد به الماء العذب ولو لم يكن من شط العرب .

شَطَّ نفسه :

يقال فلان شط نفسه أو شاط نفسه أى متحمس لشيء أو لأشياء لا يستطيع أن يقدم  
أو يؤخر فيها ولا يستطيع أن يقوم بأى تصرف .

(١) انظر تانكي ، فنتاس

## نعجة الشط :

اسم يطلق على البجعة كان لتسميها بنعجة الشط قصة وتلك القصة أصبحت مثلاً وملخصها ان شخصين كانا يسيران بمحاذاة شط العرب فرأى أحدهما بجعة كبيرة فقال لصاحبه انظر الى تلك النعجة كيف تسبح فوق الماء فقال زميله انها ليست نعجة فليس معقولاً أن تسبح في الماء فأصر صاحبه على أنها نعجة ، وبعد قليل طارت البجعة فقال الثاني أرايت ؟ لقد طارت انها ليست نعجة فقال زميله مكابراً : « انها نعجة ولو طارت » .

## شَطْر :

بمعنى أبعد الشيء نحو : شطر هذا الشيء بعيداً أي نحه في أحد اشطر المكان ، وقلان تشطر أي ابتعد ويقال تنعز ( انظر تنعز )

## شَطْفَة :

عقال من الحرير محرز بالزرى كان الكويتيون في الماضي يلبسونه فوق الغترة ( انظر غترة ) فيلاحظ ان الشطفة تختلف تماماً عن العقال الزرى ( المقصب ) .  
وسميت شطفه لأنها شطفت من عقال « الطلي » وشطفه بمعنى قطعه انظر « طي »

## شَطْنُ السفينة :

وضع مرساتين للسفينة ذات اليمين وذات الشمال ويقال انها مشطونة .

## الشطى :

اسرة كويتية

ابراهيم الشطى :

ابراهيم محمد الشطى ولد سنة ١٩٣٢ تخرج من كلية الآداب في جامعة القاهرة سنة ١٩٥٤ ثم حصل على ماجستير جغرافيا من المملكة المتحدة وكان أول كويتي يحصل على هذه الشهادة الماجستير تولى تدريس مادة الجغرافيا في ثانوية الشويخ في ١٩٥٦ التحق بوزارة الارشاد والانباء وأصبح وكيلاً مساعداً لشئون الاذاعة والتلفزيون في ٣٠ يوليو ١٩٦٢



التحق بوزارة الخارجية برتبة وزير مفوض في ٣٠ مارس ١٩٦٤ أصبح مديراً للإدارة السياسية بوزارة الخارجية في سنة ١٩٦٥ وفي ابريل ١٩٦٧ انتقل الى الديوان الأميري برتبة سفير ونايبا لكبير الأمراء في الديوان ثم مديراً لمكتب صاحب السمو أمير الكويت وللأستاذ الشطى نشاطات واسعة في مجال التوعية عن طريق ما قدمه من برامج علمية وجغرافية والوان من العلوم والمعارف من اذاعة وتلفزيون الكويت .

سليمان الشطي: سليمان على حسن الشطي من مواليد سنة ١٩٤٣ خريج كلية الآداب ١٩٧٠ جامعة الكويت  
أديب كويتي عضو رابطة الأدباء الكويتيين له « الصوت الخافت » مجموعة قصص .

الشَّظْفُ :

موقع آبار في المنطقة المحايدة سابقاً على بعد ١٥ كيلومتراً جنوب الوفرة .

شَع :

أي اضاء ولمع ويقال شعشع من الشعاع .

شعار الكويت :

أول شعار للكويت كان عبارة عن علمين متقاطعين ثم أصبح الشعار علمين مثلثين متقاطعين  
وفوقهما صقر داخل اطار فوقه تاج وفي سنة ١٩٥٦ وضع شعار جديد ومعه المشور المرفق :

الشعار :

( منشور )

صاحب السمو عبدالله السالم الصباح حامل وسام القديسين ميخائيل وجورج الرفيع الشأن  
من رتبة فارس وحامل وسام الامبراطورية الهندية العالي الشأن من رتبة فريق - حاكم الكويت  
يهدى تحياته الى كل من يطلع على هذه الوثيقة :

لما كانت العادة المتبعة في مختلف الازمان والامكنة ان يتخذ الحكام شعاراً ورمزاً خاصاً  
ليكون علامة على سيادتهم وتمييزاً لأممهم فانتا لاسباب وجبهة قد رأينا من اللائق ان  
نعين ونعلن ان الشعار والرمز الخاص بحاكم الكويت ودولة الكويت سيكون من الان  
فصاعداً كما يلي :

لون ازرق سماوى وفوق أمواج البحر الفضية والزرقاء سفينة الداو باللون الطبيعي وفي الصدر  
في الوسط حوذة عليها صقر مرتفع الجناحين وباللون الطبيعي وخلف الترس علمان كويتيان  
مقاطعان كما هو مبين بايضاح في هذه الصورة ( ١ ) .

ونرغب ونريد ان يكون علم الكويت احمر اللون وان تكون الشهادة مكتوبة عليه بصورة  
موازية لسارته مع اتجاه رؤوس الحروف نحو السارية وكلمة ( كويت ) مكتوبة ابتداء  
من وسط العلم وبينهما وسم « الصباح » والكل باللون الفضي وبالحروف العربية ، ولهذا  
فقد رأينا من اللائق ان نصدر منشورنا هذا لابلاغه الى جميع رعايانا المحبين لنا مع اصدار  
امرنا وتكليفنا المشددين الى جميع من يعينهم الامر بوجوب استعمال الشعار السالف

( ١ ) شعار سنة ١٩٥٦

الذكر بالطريقة وفي المناسبات التي تقضي بها الاوامر ويجري الاعزاز بها من وقت الى آخر دون غيرها .

صدر بالكويت في اليوم الثاني والعشرين من يناير ١٩٥٦ - التاسع من جمادى الاخر ١٣٧٥ هجرية .

توقيع  
عبدالله السالم الصباح

شعار الكويت بعد الاستقلال :

بعداستقلال الكويت سنة ١٩٦١ وتغيير العلم القديم في اواخر عام ١٩٦١ ترتب على ذلك وضع شعار جديد برز عام ١٩٦٢ وهنا نضع الشعارات الكويتية على التعاقب .



١٩٤٠

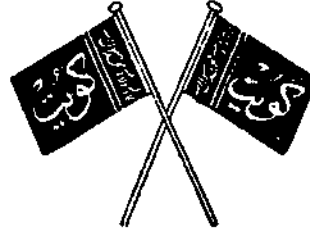

١٩٢١



١٩٦٢



١٩٥٦



شعاع :

من الاسماء النسائية .

الشَّعب :

الشعب جمع شعيب وهو وادي السيول المنجرفة في البر . يجمع ايضاً على « شعبان »  
والشعب البحرية صخور مرجانية فوقها ماء ضحضاح .

منطقة الشعب :

منطقة سكنية ساحلية تبعد سبعة كيلومترات عن العاصمة تقع بين منطقتي الدعية والسالمية  
عدد سكانها ٥٦٣٨ نسمة سنة ١٩٧٠ ومساحتها ٢ كيلومترا مربعا . فيها مدرسة ثانوية للبنين

بوابة الشعب :

بوابة من بوابات السور كانت تعرف بدروازة البريعصي .

الشَّعب : ( جريدة الشعب )

صحيفة اسبوعية سياسية اصدرها المحامي خالد خلف في ٥ فبراير سنة ١٩٥٧ عطلت في  
٩ يناير ١٩٥٩ بعد تعرضها لعبد الكريم قاسم عقب فشل مؤتمر الادباء العرب الرابع الذي  
عقد في الكويت في ٢٤ ديسمبر ١٩٥٨

شعبان :

ثامن الشهور الاسلامية ( الهجرية ) يهتم الكويتيون في شهر شعبان للاعداد لشهر رمضان  
حيث يدقون فيه الطريس ، وفي ليلة نصف شعبان يقضي الرجال الصلوات وقراءة القرآن  
الكريم وفي الوقت نفسه يقوم الشباب باحياء حفلات السمر وتسمى ليلة السهر، حيث  
يسهرون حتى الصباح اما البنات فيطفن حول البيوت وينشدن انشودة « الناصفة » ( ١ )  
بمناسبة ليلة النصف من شعبان وفي اليوم الخامس عشر من شعبان يصوم الناس في ذلك  
اليوم ويطعمون الفقراء ويعرف بالنافلة وفي الثلاثين من شعبان يحتفلون بقدم رمضان  
ويعرف ذلك اليوم بيوم « الكريش » ( ٢ ) .

الشعبان

جمع شعيب ، يقال للوديان ، والشعبان اسرة كويتية .

الشعبان :

طائفة من الصلب .

الشعبي :

المسرح الشعبي تأسس في ٧ مايو ١٩٥٦ اشتهر بتاريخ ١٩ يوليو ١٩٦٤ وهو أول مسرح  
تأسس في الكويت للتمثيل

( ١ ) انظر ناصفه ( ٢ ) انظر ككريش

شارع الشمعي :  
شارع في الكويت



شَعْرَان :

نبات صحراوي ترعاه الابل يظهر في الخريف بكثرة في الدبدبة والبطين  
مع الرمث والشيرام زهوره صفراء وخضراء في اعواده عصير مالح .  
جيد للرعي وتسمن عليه الابل .

شَعْرَبَنَات :

من الحلويات التي تباع للاطفال في الاعياد وتعمل على شكل خيوط  
رفيقة .

شَغْرِي :

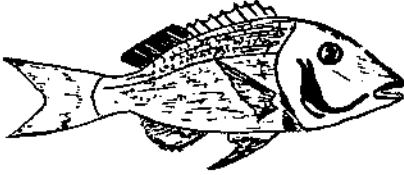

من انواع السمك يصطاد بواسطة السنارة في  
موسمي الخريف والربيع في ساحل منطقة  
الرأس والبدع ولونه بين الابيض والاصفر

شَعَارِي :

من انواع الغبابي يوجد في المطابخ لونه ابيض وقشرته رقيقة مكسوة بالشعيرات وهو  
سريع الحركة الا انه لا يصلح « للزناد » في الفخ لانه رقيق لا يقاوم ولكنه يصلح للفخ  
الرخوة اما الفخ « العترة » فتسبب قطعه وموته !

شَعَط :

نور خاطف من البرق أو الناجم عن تماس الاسلاك الكهربائية .

الشعليل ، الشعلان :

من الاسر الكويتية .

شُعَلِيك : ( إيش عليك )

تقال هذه الكلمة لمن يتدخل فيما لا يعنيه ، يقال له : اشعليك أي ماذا يخصك في الامر  
وتقال ايضا للاقناع بان اعمل كذا وكذا ايش عليك من فلان أي لا تلتفت الى المعارضين

شَعِيم :

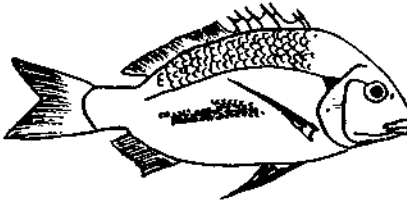

من الاسماك الجيدة للاكل اشتهر بعظامه  
الصلبة لونه رمادي أو ابيض وظل اسود في  
ظهره بعض الناس يسميه شانگ وبعضهم

يسميه « ابو سر » يصطاد في الصيف والخريف في ساحل الكويت الشمالي .

« شعـم ابو نقـطة »

سـمكة شعـم يـكون في ذيلها نقـضة سوداء يزعمون ان وجود هذه النقطة دليل على دسومة السمكة .

شعيب :

مسجد شعيب ، مسجد في جزيرة فيلكا .

الشعيب :

من الاسر الكويتية

عبد السلام شعيب : ولد سنة ١٩٠٣ نائب مدير الصحة العامة سنة ١٩٥٠-١٩٥٢ مدير الجمارك استقال في ٦ نوفمبر ١٩٦٢ .

نوري عبد السلام شعيب : وزير مفوض ٢٢ اغسطس ١٩٦٨ رئيس البعثة الدبلوماسية الكويتية في الجزائر ١٥ يونيو ١٩٧٠

حامد عبد السلام شعيب : ولد سنة ١٩٣٢ بكالوريوس هندسة مدنية ١٩٥٩ مدير مساعد للشئون الفنية في بلدية الكويت .

شعيب :

الشعيب هو الوادي الجمع شعبان ( بضم الشين ) أو شعب ( بكسر الشين وحذف الياء ) والشعيب واد يمر به السيل .

الشعبية :

تصغير الشعب .

الشعبية قرية قديمة مساحتها ٢/٧ كيلومترا مربعا تبعد عن العاصمة مسافة ٤٤ كلم الى الجنوب فيها محطة الشعب الصناعية يبلغ عدد سكانها ٦٨٥٥ نسمة حسب احصائية عام ١٩٦٥ وفي سنة ١٩٧٠ بلغ عدد السكان (٩٢٧٢ نسمة) .

منطقة الشعب الصناعية :

( الهيئة العامة لمنطقة الشعب الصناعية ) (١) .

منطقة صناعية تقع جنوب قرية الشعب مساحتها ٨ كلم ٢ تبعد مسافة ٥٠ كيلومتر الى الجنوب الشرقي من العاصمة تأسست الهيئة في ١٤ مايو ١٩٦٤ بموجب مرسوم اميري جاء في ١٢ مادة .

ويجدها جنوبا ميناء عبدالله (تنظيم قرية الشعبية) وغربا طريق الادعى وشرقا البحر وهي هيئة مستقلة اداريا وماليا . انشئت لغرض تنسيق المنافع العامة والخدمات الصناعية المختلفة ووضع الخطط لتنميتها وتطويرها .

(١) حلت الهيئة سنة ١٩٧٠

وفي سنة ١٩٦٦ تم انشاء مصفاة البترول في الشعبية وتقرر ان يفتحها صاحب السمو امير البلاد في ١٨/١١/٦٦ ثم الغي حفل الافتتاح لان الامطار هطلت في الشعبية واغرقت المصفاة !

#### افتتاح مصفاة الشعبية :

مجموعة طوابع بريد كويتية صدرت في ١٨ نوفمبر ١٩٦٦ بمناسبة افتتاحها . تتألف المجموعة من فئة ١٠ ، ٢٠ ، ٣٠ ، ٤٥ فلسا .

#### شعير :

من الحبوب المعروفة وقد اشتهر في الكويت الشعير البصري والشعير الفارسي ويزرع في واحة الجهراء ومن الامثال الكويتية حول الشعير قولهم : « من قلة تدايره خلط حنطته مع شعيره » .

#### شعيرا :

من الاعشاب الصحراوية تظهر في الربيع اوراقها ابرية مستطيلة ترعاها الماشية بعد جفافها .

#### شُغَل :

الشغل هو العمل وشغل كلمة تشببية تعني « مثل » نحو هذا الشيء شغل ذلك الشيء أي مثله أو يشبهه .

#### شف :

انظر ، يقول الثاني : شفت أي رأيت .

#### شف وجه العنزة واحلب لبن :

من الامثال الكويتية ومثله قول : استسمح الوجوه وترزق الله ، أي ان وجه الخير والتفاؤل بالخير يؤدي الى سعة الرزق اما اصحاب الوجوه النحسة فلا يرجى من ورائها خيرا ، واذا اردت ان تحلب العنز فانظر الى وجهها ان كان مسفرا راغبا فابشر بالحليب ! اما اذا حاولت التهرب فقد ضاع اللبن .

#### شَفَّ :

لحاف من الشعر يتخذه البدو غطاء فوق الفراش .

#### شَفَّاعَة :

واسطة يقول الكويتيون : تشفع فلان لفلان بمعنى توسط له وكانت الواسطة تسمى شفاعة .

**شِفْت :**

الشفت هو الدوام المتتابع حيث ينتهي الشخص من عمله ويستلمه آخر وهكذا وهي كلمة انجليزية Shift تعني التناوب في العمل .

**شِفْلَح :**

نبات برّي له بذور تشبه ثمر التين ، ترعاه الابل .

ابن شقير (ابن شكير) : تريحيب بن بندر بن شقير الدويش :

من زعماء مطير كان سببا في حدوث معركة حمض والرقي من اتباع عبد العزيز السعود. أنشأ قصراً له في الاراضي الكويتية الجنوبية سنة ١٩١٩ حيث تأسست قرية « جرية » وحصلت محاوله من الكويتيين لطرد المعتصين ولم يوفقوا الى ذلك وحدثت معركة حمض (١)

وفي ٤ ديسمبر ١٩٢٧ تعدى ابن شقير وقومه على الكويتيين القاطنين في أم « الرم » شمال كاظمة وهاجموا معسكرا كويتيا وقتلوا من فيه وسرقوا ابل الاهالي واغنامهم وهربوا وحاول الكويتيون اللحاق بهم ولكن الشيخ احمد الخابر منهم من ذلك (٢) وقدم احتجاجا الى ابن سعود الذي اعرب عن اسفه .

ولما لم يجد ابن شقير من يردعه فقد كرر الحادث مرة اخرى حيث قام بهجوم على الكويتيين القاطنين في أم الرويسات في يناير ١٩٢٨ ونهب الاهالي وهرب وفي ٣ مارس ١٩٢٨ كرر ابن شقير الحادث وهجم على جماعة من الرعاة في جليب الشيوخ وهرب ثم قام بمحاولة جديدة داخل المدينة ولكنه وجد ان ابواب الدروازة قد اغلقت وكان هناك بعض الخكرة خارج دروازة الجهرا فقتلهم ابن شقير ونهب بضاعتهم ولم يسمح بفتح الدروازة لهؤلاء الخكرة ! قال ديكسون : « كنا والشيخ احمد الخابر فوق سطح الدروازة نتفرج على هذا المنظر الفضيع » .

فلما عاد ابن شقير اخير زميله ابن عشوان بان المسألة فالتة ولا احد يردع فقرر ابن عشوان تجربة خطة وحدثت معركة الرقي (٣) .

**شَكَّ :**

كثيرا ما كان الكويتيون يستعملون جملة « ما فيه شك » بمعنى طبعاً .

**شك :**

شك الاشياء بالخيط أو بالعود أو بالسلك

(١) انظر حمض (٢) الكويت وجاراتها لهارولد ديكسون

(٣) انظر الرقي

نحو شك الجراد ! ! « شك اللحم بخصوصه » ليسهل حملها باليد .  
شكه بمعنى سبقه او تخطاه .

شكبان :

مجموعة من الحطب يحزم ويباع في الصفاة ، يجلبه الحطابون كما يقال للعباءة تملأ بالحطب ونحوه « شكبان » .

شكبير « الكولونيل (و. هـ. ت. شكبير) »

المعتمد البريطاني في الكويت خلال الفترة من ١٩٠٩ - ١٩١٥ . في ديسمبر ١٩١٤ سافر شكبير الى الرياض لاجراء بعض المباحثات مع ابن سعود لامداده بالعمون ضد الاتراك ، وفي تلك الاثناء كانت هناك معركة قائمة بين ابن سعود وابن رشيد الموالي للاتراك في معركة عرفت بمعركة جراب وقد جرب شكبير ان يتدخل شخصيا في الحرب ضد الاتراك وانضم الى تلك المعركة واصيب بطلقة قاتلة في يناير ١٩١٥ بينما كان يحشو بعض المدافع (١) مع العلم بانه كان معتمدا بريطانيا في الكويت في تلك الاثناء .



شكل :

شكل « مثل » هذا شكل ذاك أي مثله وشبيهه .  
وشكل الكلمات أي وضع الحركات فوقها  
وشكل مع العمال او البحرية بمعنى التحق بم. في العمل  
وشكل بمعنى علق أو تعلق .

شكو :

استفسار جاف بمعنى ماذا تريد ! ؟  
أو أستطلاع لمعرفة الاخبار نحو شكو من اخبار اليوم وعندما يشاهد احدهم جمهرة من الناس يحاول الاندساس بينهم لمعرفة سبب الجمهرة بقوله : شكو : شكو ويرد احدهم ماكو شيء ! ! اذا كان سبب الجمهرة بسيطا وعندما يحاول احدهم ان يتدخل في احد المشاكل ينصحه صاحبه بقوله اتركهم : انت. « شكو فيهم » أي ماذا يعينك من امرهم

شكيلي :

اسم يطلقه البدو على الحصان اذا كانت ارجله الخلفية بيضاء ويعتقدون انه منحوس .

Kuwait and her neighbours (1)

شكّ : ( شق )

شكّ الورقة أي مزقها وشكّ الثوب أي قطعه  
شكّوا الارض أي خططوها لبناء المنازل  
والشكّ هو واد عميق شقته المياه الجمع شكّيك أو شكّايا أو شكّاك

الشكّ :

واد كبير في الكويت يتفرع من وادي الباطن وينحدر الى الجنوب والشكّ ضلع في الارض  
في الدبدبة .  
افواه الشكّ المداخل الشمالية لوادي الشكّ .

أم عمارة الشكّ :

من أكبر خباري « الشكّ » في الدبدبة تبعد عن العاصمة مسافة مئة ميل تقريبا الى الغرب  
من العاصمة .

الشكّه :

واد قصير ينحدر من احد المرتفعات ويصب في الخباري منها .  
شكّه ابن صكية : ابن صكية اسم لاحد البدو وصكية تصغير اصكّه من الصكّه .  
الشكّه الضويجة : ( انظر ضويجة )  
شكّه الجليب : شمال غرب اللباح حفرت هناك ثلاثة آبار تتجمع فيها مياه الامطار  
المنحدرة من وادي شكّه الجليب .

الشكّايا : ( الشقايا )

الشكّايا أو الشكّاك مجموعة تلال شقتها السيول المنجرفة والشقايا مكان يبعد مسافة ( ١٣٠  
كيلومترا ) تقريبا الى الغرب من العاصمة اكتشفت فيه مياه جوفية عذبة سنة ١٩٦٤ استخرجت  
عام ١٩٦٦ .

شكّا : ( شقاء )

تعب وايداء نحو : « فلان اشكّانا الله يشكّيه ! ! »

شكّح : ( شققح )

أي قفز عبر المرتفعات على أن لا يلامس الشاكّح المشكّوح، نحو شكّح الحجر أو الكرة  
ونحو ذلك وعندما يشكّح الانسان الجدار يكون ذلك الجدار منخفضا جدا .

شكّر :

أو أشكّر : شكّراء واشقر لون بني فاتح تقريبا  
الحيزة شكّراء أي ذهبية اللون والشعر  
أشكّر والخللا له شكّرا أي بين الحمرة والصفرة .

شَكْحَا :

ناقة بيضاء عارضية أو وضحا .

شَكَّص :

يابس نحو الثوب شاكص أو مشكَّص بسبب غسله بالماء المالح والسقاء شاكَّص أو القرية شاكصة بمعنى يابسة

الشكَّص :

عود من لوازم الحياكة ، الجمع شكوص .

الشكفي :

« اسم » .

خليف الشكفي من شهداء حرب الجهرا أكتوبر ١٩٢٠

شكلا بگلا :

نبات ذو أوراق ناعمة الملمس سيقانها قرمزية وزهورها أرجوانية غامقة .

شكَّلب :

( شقلب ) قَلْب .

الشكبيجة : ( الشقيحية )

تصغير مؤنث للاشقق أو تصغير للشققاء منطقة في البر فالشققاء كما ورد ناقة بيضاء والاشقق في اللغة العربية هو الاحمر ولعل التسمية نسبة الى حمرة تبدو من بعيد للناظر الى الاعشاب تكون رؤوسها حمراء وهي رؤوس بعض النباتات تشبه السنابل . كانت الشقيحية محطة انطلاقا لقوافل الحجاج وفيها يلتقي الاهالي بالمسافرين

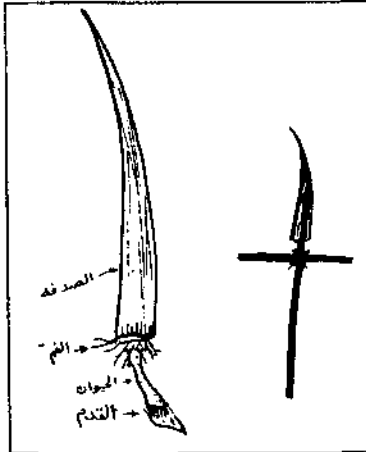

شكبيجة :

الواحدة شكبيجة من الودع وهي عبارة عن انبوبة مستطيلة تشبه غمد السيف طول اكبرها حوالي بوصتين يلتقطها الاطفال من سواحل البحار وتتخذها النبات للعب بها وهي في الاصل ودعة فيها حيوان بحري .

شل :

شل الثوب أي خاطه باليد بواسطة الابرة وخطاطة اطراف الثوب أو رقعته تسمى شلالة



وحول الشلالة يقول الكويتي : « فلان طك وجهه شلالة وقابل فلان » بمعنى تجرد من الحياء واقحم نفسه في مجلس أو مكان ليس مناسب له وطك وجهه شلالة أي غطي وجهه وهو اصطلاح يقصد به اراقة ماء الوجه وليس تغطيته . ( انظر شلالة )

شركة شل :

( شركة شل لاستثمار البترول في المنطقة المحيطة )  
شركة للتنقيب عن النفط وهي فرع من شركة « شل » الهولندية البريطانية نسبة الاسهم فيها ٦٠ ٪ هولندي و ٤٠ ٪ بريطاني. في ١٥ يناير ١٩٦١ منحتها حكومة الكويت حق التنقيب عن النفط واستخراجه ومشتقاته واستثماره لمدة ٤٥ عاما وذلك في مناطق البحر القارية والطبقة الارضية والباطنية تحت مياه البحر الى مسافة ستة اميال بحرية وتشمل هذه المنطقة الجزر الصغيرة والحواجز الرملية التي تقع ضمن المنطقة المذكورة باستثناء جزر ورية - بويان - فيلچا - مسچان - عوهة وكبر ، وقد بدأت الشركة حفر أول بئر لها قرب جزيرة فيلچا في ٢٣ مارس ١٩٦٢

شلاح :



( شلاحات ) أو شلاحات جاء في قواميس اللغة ، المشلح ثوب واسع الاكمام والشلاح ثوب كويتي قديم يلبسه الرجال من القماش القطعي الابيض له اكمام واسعة وطويلة تصل الى الارض ويسمى الكم شلاحات أو رذن انظر اللباس الكويتي .

شلتيما : H.E. Hugo Scheltema

سعادة هوغو شلتيما سفير هولندا في الكويت قدم اوراق اعتماده في ١٦ مايو ١٩٦٦ وجاء خلفه في ٢٧ ابريل ١٩٦٩ .

الشلال :

اسرة كويتية ، الشلال بطن من الدرہ من قبيلة شمر .  
مجمل ومجرون الشلال شهيدين من شهداء حرب الجهراء اكتوبر ١٩٢٠ .

شلالة :

خياطة خفيفة ، وهي لفظة عربية جاء في المعاجم : الشلالة عند الخياطين هي ضم قطعة من القماش الى اخرى وخياطتهما معا .

شلخ :

الشلخ هو شق أو كسر يكون في الاخشاب ويقال اللوح مشلوخ أو الباب مشلوخ بمعنى مكسور على هيئة شق .

شَلَاخ : ابو شَلَاخ :

صفة تطلق على الكذاب أي ان كل شيء يكاد يتفطر من كذبه وفي اللغة العربية شلخ أي كسر وعلى ضوء ذلك فان الكذاب حينما يتحدث فهو يكاد ان يشلخ الرأس من كثرة اكاذيبه ووضوحها وتناقضها ويقال انه يشلخ علينا بمعنى يكذب ويسمى « ابو شلخ » .

شَلَع :

أي قلع، نحو شلع المسار أو شلع اسنانه بمعنى قلعها وهي لفظة عربية الاصل الا ان الناس حرفوها .

شلف :

حرية الرمح .

الشلفان :

اسرة كويتية. الشلفان عند العرب هو من يصنع « الحراب » .

شَلْفُوح :

اسم يقصد به الجزء من الاشياء نحو قطع من الشجرة « شلفوح » أي جزء وسقط من الجدار شلفوح أي انسلخ بسبب الامطار ويقال « نكسر » وللاخشاب تستعمل لفظة شلفوح الجمع شلافيح لفظة عربية .

الشَّلَل :

معهد مشترك للبنين والبنات أفتتحه وزارة التربية في العام الدراسي ١٩٦٤/٦٣ يدرس فيه نفس المناهج الدراسية المقررة في المدارس الاخرى الابتدائية المتوسطة وفيه وحدة للعلاج الطبيعي ( التديك ) .

شَلَل :

من اصطلاحات الاطفال يقصد به الطيران ويقولون « شلل » أي « طار » وطير شلالي عصفور من العاب الاطفال حيث يمسك كل منهم ورقة أو بالونا يخيظ ويجري ماسكا تلك اللعبة وهو يردد « طير شلالي عصفور » ويتبارى الاطفال في هذه اللعبة والفائز هو من ترتفع لعبته في الهواء .

شلمان :

الجمع شلامين وهي من اصطلاحات التجارين والقلايف يقصد بها روافد خشبية تكون اضلاع السفينة أو في زوايا المنجورات من الاخشاب .

ابو شلمبو :

حيوان برمائي من فصيلة الضفادع يعيش في السواحل الشمالية الشرقية بسبب قرب تلك السواحل من مصب شط العرب أو بسبب نسبة كبيرة من مياه الشط تجر معها الطمي ويعيش ابو شلمبو في السواحل الطينية .

شَلُوح مَلُوح :

« شلوح مَلُوح اللي يدل بيته يروح » من اقوال الاطفال ليس مثلاً ولا حكمة ولكنه قول مسجوع يرددونه بعد الانتهاء من اللعب واتجاه كل منهم الى بيته وقت الغداء والعشاء أو النوم .

شَلُوط :

« شلوطه »

الشلوطه اصطلاح يقصد به العمل السريع الغير متقن للصنعة أو الطبخ اصل التسمية شنوط وهي عربية يقول العرب المشنط هو اللحم المشوي لم يبالغ في شيبه .

شلون :

استفسار بمعنى كيف نحو شلون حدث ذلك واشلونك استفسار عن الصحة يقال « شلونك » بمعنى كيف انت وفي الاستفسار عن الشيء المجهول يقال « شلون كايبل » أو « شلون صاير » بمعنى كيف شكله أو كيف كان وضعه وكلمة شلون تتألف من كلمتين « اش لون » ويمكن القول انها تتألف من ثلاث كلمات ( اي شي لون ) واشلونه تتألف من اربع كلمات ( أي شي لون هو ) ! ! ونستعمل كلمة اشلونة للاستفسار عن اللون من الالوان .

شَلَّة :

اكلة بدوية قديمة .

شَلِيف :

كيس كبير من الخيش تعبا به الاشياء الخفيفة كاللومي الاسود أو القفلل الاحمر كما تستعمل الشلفان (١) لحمل البرسيم على ظهور الحمير أو لنقل الخنمام أو للتبن والرماد والصوف ونحوه .

(١) جمع شليف

شليل :

الشليل هو الحصن أو وسط الثوب كان البدو يحملون فيه بعض لوازمهم وكثيرا ما كان الجالس ينسى ما في شليله من حاجة وعندما يقوم تسقط تلك الحاجة حتى قيل هذا المثل :  
« اللي بشليلك مهو لك »

وحول الشليل قيل هذا المثل :

« قالوا هاك الخير قال ما يشيله شليلي »

يقال هذا المثل لمن تنصحه ويعرض عن النصيحة مع علمه يجداها وصوابها .

شليويح المطاوي :

شاعر من الروقة من العتوب .

شَمَا :

من الاسماء النسائية وخاصة عند اهل القرى والبادية وبعضا من اهل المدينة «شما»  
من الشمم يعادله اليوم من الاسماء الحديثة سامية أو عالية

شَمَّاس :

سعيد يعقوب ابراهيم شماس : من سفراء الكويت ولد في سنة ١٩٢٧ خريج سياسة واقتصاد عين وزيرا مفوضا في وزارة الخارجية في ١٨ اغسطس ١٩٦٢ وترأس القنصلية الكويتية في نيويورك حتى ١٤ يوليو ١٩٦٣ وفي ١٢ ديسمبر ١٩٦٣ عين سفيرا في الاتحاد السوفيتي والدول الاشتراكية وفي ٩ يناير ١٩٦٧ عين سفيرا في فرنسا حتى أكتوبر ١٩٦٩ حيث تولى منصب مدير ادارة المراسم في وزارة الخارجية في ٢٣ نوفمبر ١٩٦٩ .

شماغ :

غرة ذات نقوش بارزة وهي على نوعين وخمسة الوان مختلفة والتسمية تركية (بشماك)  
يجمع الشماغ على « شمع » وتعني غطاء الرأس .  
النوع الأول : هو ما تكون نقوشه على شكل نواة التمره ويكون وضع النواة الواحدة افقية والثانية رأسية وهكذا ، وهذا الطراز له ثلاثة الوان .

(١) الاحمر : وهو ما يلبسه الكويتيون في الشتاء ويلبسه البدو طوال ايام السنة بحكم وجودهم في الصحراء للحماية من البرودة الشديدة والوقاية عن الشمس المحرقة ويلبسه الجنود .

(٢) الابيض : كان يلبسه افراد الحرس الاميري حتى ١٩٧٠ .

(٣) الازرق : لا يستعمل في الكويت ولكن يلبسه بعض سكان المناطق الجنوبية في العراق كما يلبسه عموم اهل عربستان .

النوع الثاني : له نقوش على شكل مربعات وفي كل زاوية من زوايا تلك المربعات يوجد

نقطة صغيرة تمتد منها اضلاع تلك المربعات وهذا النوع من الشمع على لونين :

- ١) الاسود : يلبسه العراقيون والاردنيون وبعض اهل الشام
- ٢) الاحمر الفاتح : (الوردي) يلبسه السوريون وبعض اللبنانيين

**شمال :**

ريح الشمال تهب من جهة الشمال الشرقي جافة، اذا كان هبوبها في الصيف لطفت الجو ونشفت الرطوبة واذا هبت في الشتاء ازاحت الغيوم واشتد البرد ، تعرف بالشامي .

**الشمال :**

كيس من القماش يسع للثدي الماعزة أو النعجة يدخل التذي في الكيس ويربط لكيلا يرضعها ابنا في كل وقت ويضره كثيرا شرب اللبن كما انه لا يبقى شيئا لاهل البيت !

**الشامي :**

اسرة كويتية .

محمد الشمالي : من شهداء معركة الرقة ١٧٨٣ .

**الشماهي :**

نوع من الاسماك يشبه النقرور ولكنه كبير جدا وله قشور كبيرة ولذا سمي ( شماهي ) وهي تسمية فارسية تعني « أسد الاسماك » شير - ما هي « اورده ابن بطوطة في كتاب اسفاره » .

فرخ شماهي :

ابن شماهي عندما يكون

صغيرا يسمى « شبنج » او

فرخ شماهي ويكون كهينة

النقرور وطوله حوالي متر ولونه

ابيض وفيه سواد في ظهره .

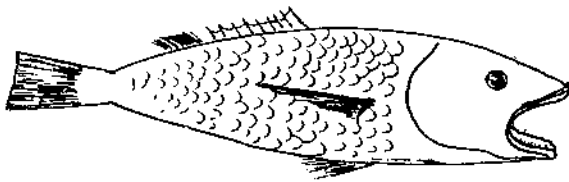

**شمتة :**

كيس من القماش يتخذة البناعون لحمل ادوات البناء وحفظها والشمتة تحريف لكلمة ( شنتطة ) انظر ( بناني ) .

**شَمْحُوط :**

لقب يطلق على طويل القامة من الناس وبعضهم يقول ( الطنطل ) واخرون يقولون « السريح » وشمحوط لفظة عربية لاصحاب الطول المفرط .

شَمَّر :

قبيلة عربية كبيرة تقطن شمال الجزيرة العربية قيل ان سبب التسمية عائد الى المنذر ابو شمر بن الحارث من ملوك العرب .

شُمَّر :

قفز ويقال فلان شمر الطوفة تلفظ بضم الشين وفتح الميم .

شمر :

اراد السفر واستعد له ويقال فلان شمر .

شمر :

افراد قبيلة شمر، بعضهم استوطن الكويت. الواحد منهم شمري والجمع شامرة .

مرشد الشمري :



مرشد ابن عايد (١) الكلبي ابن طوالة الشمري فدائي كويتي ضرب اروع الامثلة في التضحية والفداء عندما انطلق من القصر الاحمر مخترقا الحصار الذي ضربه الاعداء حول القصر الاحمر في الجهراء ووصل المدينة طلبا للنجدة اثنا حرب الجهراء في ١١ اكتوبر ١٩٢٠ .

ولد سنة ١٨٩٨ ، عينه امير الكويت اميرا على قرية المقوع وتوفي سنة ١٩٦٧ .

قال الشاعر محمد القايز في مذكرات بحار:  
« الشمري على الجواد »

والقصر تحت الفجر يبرق مثل فجر من رمال » .

الشمري :

هو من ينتمي الى قبيلة « شمر »

الشمري : ( لا في الشمري )

انظر اللافي

عبدالله اللافي الشمري : انظر اللافي

(١) ايضا - ابن عويذة

بندر اللافي الشمري : انظر اللافي

شمروخ :

( شمرخ ) غصن تتدلى منه الثمار كالبالح والعنب والكنار والشمروخ عند الكويتيين هو شمروخ البلح أو الرطب ويقال شمراخ ، الجمع شمرايخ .

الشمروخ :

اسرة كويتية .

الشمس ما يغطيها منخل :

من الامثال الكويتية المنخل كما هو معروف « الغرابل » وهذا المثل يؤكد بان الشيء الواضح وضوح الشمس لا يقبل الاسفاف أو الاعذار الواهية لطمسه أو أخفائه .

شمسي :

من انواع الحمام القلابي يفرش ريش ذنبه كالمروحة أو كالتاووس .

حب شمسي :

حبوب عباد الشمس تملح وتوكل بعد ان تجفف او تجمص وتوكل على شكل مكسرات .

شمسية :

مظلة وتعرف باسم شترى وعلى الرغم من حرارة الشمس في الصيف وهطول الامطار الغزيرة في الشتاء فان الكويتيين لا يستعملون الشمسية اطلاقا .

شَمْشُوْكُ :

سروال أسود من القماش يلبسه الفواصون والتسمية اصلها تركي ( چمشور ) الجمع شماشيل ( چماشور ) .

الشملان :

اسرة كويتية من آل رومي

الشملان :

عشيرة من السلقا من الجبل من العمارات من عبيد من عنزة .

شارع شملان بن يوسف :

من شوارع الكويت نسبة الى شملان بن يوسف بن حسين بن علي من رجالات الكويت في الماضي .



### مدرسة شملان بن علي :

مدرسة شملان بن علي المتوسطة للبنين مدرسة في العمرية نسبة الى شملان بن علي السيف نوحذا طواشة اسس مدرسة السعادة للايتام (١) سنة ١٩٢٦ عضو مجلس الشوري ١٩٢١ من رحلات الدولة ايسام مبارك الصباح توفي ٢٥ فبراير سنة ١٩٤٥ .

### الشملان : (مسجد الشملان)

مسجد في المرقاب تقاطع شارعي الهلالي وعبدالله المبارك ذو المأذنتين اسمه المرحوم فهد الدرسوني (٢) اعاد بناءه الحاج شملان بن علي السيف من ثلث مال ابنه علي سنة ١٣٤٠ هـ ١٩٢١ م وجددته وزارة الاوقاف عام ١٣٧٩ هـ ١٩٥٩ م علي بن شملان السيف : من شهداء حرب الجھراء استشهد في اكتوبر ١٩٢٠ حسين بن علي بن شملان : نوحذا كويتي توفي ٣٠ مارس ١٩٥٨ عبد اللطيف الشملان : مدير معارف الكويت حتى ١٩٥٢ أمين عام مجلس الوزراء . عضو مجلس الاوقاف ١٩٤٩ سيف مرزوق الشملان : ولد في الكويت في ١ أبريل ١٩٢٧ اديب ومؤرخ كويتي له كتاب « من تاريخ الكويت » وكتاب « الالعب الشعبية » .

### شملة :

وقاء يحفظ به ثدي الاغنام لصرف الرضيع عن الادمان على ارضاعه ( انظر شمال ) .

### شمم :

الشمم (٣) مرض من امراض الحساسية يصيب بعض الناس ويؤدي الى تورم العينين أو الانف أو مواضع اخرى من الجسم ويقال للمصاب انه مشموم أو مستشم بسبب تغير الهواء أو الروائح العطرة ولذا يعالج المستشم بالكبو أي أن يستنشق دخان المقل أو الاثل المجفف أو تناول بعض العقاقير ، وللوقاية من الشمم في المستقبل أو للوقاية من حصول مضاعفات يقوم المصاب بوضع قطع الخلتيت في انفه حيث يربط كسرة ( قطعة صغيرة ) في احد اطراف غترته أو متديله ويدس تلك العقدة في نفه ولها رائحة كريهة تبعد الشمم . ان هذه الطريقة تذكر في بقلهم « السعالوا » (٤) حيث يطرد الاهالي السعلو بواسطة ورائح الثوم ! .

(١) انظر السماره (٢) التحفة النبوية (٣) انظر ربيع (٤) انظر سلعو

(٥) وضع سيف تاريخ ميلاده خطأ في كتابه ( الالعب الشعبية ) ! !



شميس :  
ابو شميس لقب يطلقه على الكويتيون لمن اسمه عبد اللطيف ولكن لا أحد من الكويتيين  
يسمى ابنه شميس الا قليلا منهم .

الشميس :  
اسرة كويتية .

شميسة :  
اهزوجة للبنات تقول : « طلعت الشديسة على قبر عيشة ، عيشة بنت الباشا تلعب  
بالخرخاشة ، صاح الديك بالبستان الله ينصر السلطان . شموستا غابت وارواحتنا ذابت ،  
طلعنا بره شفتنا حبيب الله ، بيده قلم فضة يكتب كتاب الله ، يا فاطمة بنت النبي خذي  
كتابك وانزلي على قبر محمد وعلي » .

شميلات :  
اسورة ذهبية مطعمة بالفيروز ولها نتوءات مقببة .

الشميمري :  
( تصغير شمري ) .

الشميمري :  
اسرة كويتية .

الشميمة :  
براحة الشميمة براحة في فريج العوازم والشميمة اسم امرأة تدعي شما صفرا اسمها  
الى شميمة والهاء هاء السكت .

شاذر :  
المادة المعروفة بالشاذر ، اذا سحق واطيف اليه الماء ورش المتزل قتل الحشرات والهوام  
واذا اضيف الى « الحنا » جعله اسمر اللون انظر « سومار » .

شناك : ( شناق )  
خيط في صلابة صيد العصافير .

شانان :  
« اشنان » نبات معروف ، يظهر في الاراضي الرملية الرطبة له اعواد خشبية ترتفع حوالي  
ذراع فيها اوراق تشبه ذرق العصافير كانوا يغسلون فيه الثياب والايدي عوضا عن الصابون

كما انه يضاف الى اللبن ويعطيه نكهة طيبة ويطهر المعدة من الاحماض والغازات ويطبخ مع القول وينضجه ( انظر اشنان ) .

شنت ؟ :

استفسار عن احدهم تقول له مباشرة شنت أي ماذا تكون « من أي شيء انت » ومن اقوال الكويتيين : شنت من الطيور ؟ فيجيب المستول بقوله : «انا صقر» أما اذا قال له ( ابو حغب ) فلا خير فيه لانه يأكل الفطيس !

شنت :

أي اصبحت شينا والشين ضد الزين انظر « شين » .

شنت يا جعب :

لعبة من العاب الاولاد للتسلية يتبارى فيها اثنان يأخذ احدهم ( جعب ) ويمسكه بواسطة اصابعه الثلاثة الابهام والسبابة والوسطى ، ويقذفه في الهواء على ارتفاع منخفض وهو يدور حول نفسه وقيل هذه الحركة يسأل احدهما الاخر : شنت يا جعب ؟ دعبلي أو عشاق ويجيب الآخر باحدى الكلمتين ويتفقان على ان تكون جوانب الجعب احدهما دعبلي والثاني عشاق ثم يسقط الجعب على الارض وينظر الى الجانب الذي اختير ثم تبدأ اللعبة من جديد يقول : من يأكل على سفرتك ؟ فيجيب الآخر بقوله الدعابله ، أو العشاشيق واذا سقط الجانب الذي اختير يواصل اللعب ويقول الاول آخر عمرك ؟ فيجيب الثاني شيخ أو ملك أو تاجر ولكن ليست كل جوانب الجعب تحمل هذه الالقاب الكبيرة فهناك جانب يحمل لقب ثور أو حمار ونحو ذلك من الصفاة واذا ظهر هذا الجانب الردي قيل : آخر عمرك كذا والذين يأكلون على سفرتك هم أولئك الذين على شاكلتك ! !

شنتر :

الشنترة هي اندفاع الماء من ثقب صغيرا جدا في القربة أو التانكي .

شنتي يا بگة :

من تكوينين ايها البقة ؟ حكى ان البقة حطت فوق ظهر الجمل وعندما همت بالطيران قالت للجمل : تمسك جيدا ايها الجمل فاني ساطير من على ظهرك قال الجمل : شنتي يا بگة !

وراح ذلك القول مثلا لمن يرى في نفسه العظمة والقدرة وهو لا يساوي شروى تقير ! !

شخص : من تعابير لعبة ( الجنجفة ) يقال عند مخالفة الحظ ، من الانجليزية

الشنتفا :

يقال للمرأة اذا علقت في اذنها الحللى ويقال شنتفت وهي شنتفا من الفاظ البدو .

ابن شنفا :

لقب للشاعر عوض بن راشد الروضان « الشنفا » شاعر من الرشيدة ولد سنة ١٩١٨ .

شَنَكْل :

الشنگلة هي وضع الارجل الى اعلى ويقال انه مشنكل .

شَهِو ؟ ! :

اداة استفهام بمعنى ماذا ؟؟ تألف من ثلاث كلمات : أي شيء هو ! نحو شهبو هذا أي ماذا يكون هذا

شِنَارِي :

تمر يطبخ بالدهن انظر « شنيالي » .

شِنْيَالِي :

(١) اكلة تألف من التمر والطحين يضاف اليها قليل من مسحوق الهيل ويطبخ الجميع وتوكل .

شَنِيْتَر :

بذور تصيب الجلد وتكاثر اذا لم تعالج في البداية وتنتفخ تلك الحبيبات وتنفقس ويكون بداخلها ماء ، تعالج بالمواد المطهرة تعرف باسم جذري الدجاج .

الشَنِيطِي :

أبار ومرفعات في الاراضي الجنوبية على بعد ١٥ كيلومترا جنوب شرق البرقان - الشنيطي من القاب البدو .

شِينِين ( شِينَا ) :

اللبن الخفيف يقول العرب الشنين هو كل لبن يصب عليه الماء .

شَنِينَوَة :

سمكة شكلها يشبه المامور وجلدها منقط كسمكة البالول جمعها « شنينو » .

شَوَار :

نخالة القمح تسمى ( بوسه ) تضاف الى علف الحيوان، وشوار كلمة هندية للنخالة ( شابور )

الشَوَاوِلَه :

عشيرة من وبير من العجمان .

شَوْر :

مشورة ونصيحة ، يقول الناصح : شوري عليك أي نصيحتي لك أو شرنا على فلان بمعنى نصحناه ، أو فلان شار علينا بمعنى قدم لنا المشورة والنصح . وعندما تشير على احدهم مشورة يقتنع بها يقول : شررك وهداية الله أي انه قبلها .

(١) اكلات كويتية ، فاطمه حسين

## شور حمده على مندبل :

من الامثال القروية يقال ان شخصا يدعى « مندبل » وقع في ورطة واستشار زوجته « حمدة » وشارت عليه مشورة زادت من مشكلته ، يقال هذا المثل لمن تكون المشورة سببا في مضاعفة ورطته .

## شورة :

مادة من الاملاح يستعملها الصاغة لتنظيف الذهب وجليه .

## الشورى : ( مجلس الشورى )

المجلس الاول : في مارس ١٩٢١ تولى الشيخ احمد الجابر الصباح امانة الكويت عقب وفاة الشيخ سالم المبارك ولما كان عهد الشيخ سالم كله حروب وعدم استقرار فقد تقدم عدد من وجهاء البلاد بمطلب شعبي لانشاء مجلس للشورى يشترك فيه المواطنون في ادارة شئون البلاد ووجه الخطاب التالي الى سمو امير البلاد المرشح للحكم (١) .

بسم الله

نحن الواضعون اسمائنا بهذه الورقة قد اتفقنا واتخذنا على عهد الله وميثاقه بأجراء هذه البنود الآتية :

- (١) - أولا اصلاح بيت الصباح كيلا يجري بينهم خلاف في تعيين الحاكم .
- (٢) - ان المرشحين لهذا الامر هم الشيخ احمد الجابر والشيخ حمد المبارك والشيخ عبدالله السالم .
- (٣) - اذا اتفق رأي الجماعة على تعيين أي شخص من الثلاثة يرفع الامر الى الحكومة للتصديق عليه .
- (٤) - المعين المذكور يكون بصفة رئيس مجلس الشورى .
- (٥) - ينتخب من آل الصباح والاهالي عدد معلوم لادارة شئون البلاد على اساس العدل والانصاف .

## التواقيع

محمد بن شمالان ، مبارك بن حمد بورسلي ، جاسم بن محمد بن احمد ، عبد الرحمن بن حسين العسوسى ، صالح بن احمد النهام ، ناصر بن ابراهيم ، عبدالله بن زايد ، سالم بن علي يو قماز .

وقد رحب حاكم البلاد في الحال وتأسس أول مجلس للشورى في ابريل عام ١٩٢١ ولم يكن للمجلس فترة زمنية محددة كما ان اعضاؤه جاؤا بالتركية وليس هناك ناخبون يتعقبونهم

(١) من تاريخ الكويت ، سيف مرزوق الشمالان

كما أن هدوء الحال خاصة السياسية جعلت الاعضاء ينصرفون الى خلافات شخصية أدت هذه وتلك الى تسلسل اعضاء المجلس الواحد تلو الآخر وانتهى المجلس الذي كان يضم ١٢ عضوا كما يلي :

الرئيس : الحاج حمد العبدالله الصقر  
الاعضاء : الشيخ يوسف بن عيسى القناعي  
السيد عبد العزيز احمد الرشيد  
السيد احمد الفهد الخالد  
السيد هلال المطيري  
السيد ابراهيم المصنف  
السيد شمالان بن علي  
السيد مرزوق الداوود البدر  
السيد عبد الرحمن النقيب  
السيد مشعان الخضير  
السيد احمد الحميفي  
السيد خليفة الشاهين الغانم

وكانت اهم اعمال المجلس انشاء المجلس البلدي سنة ١٩٤٣ ومجلس المعارف سنة ١٩٣٦ وتأسيس دائرة الصحة ١٩٣٩ .

المجلس الثاني : ( المجلس التشريعي )

تحمس كثير من المواطنين لاعادة الحياة الديمقراطية من جديد عن طريق بعث المجلس التشريعي ( مجلس الشورى ) وتقدموا بكتاب الى امير البلاد تاريخه ٣٠ ربيع الثاني ١٣٥٧ هـ الموافق ٢٨ يوليو ١٩٣٨ م ورد فيه ما يلي : (١)

« ان الاساس الذي بايعتك عليه الامة لدى اول يوم من توليك الحكم هو جعل الحكم بينك وبينها على اساس الشورى التي فرضها الاسلام ومشي عليها الخلفاء الراشدون في عصورهم الذهبية غير ان التساهل الذي حدث من الجانبين أدى الى تآسي هذه القاعدة الاساسية كما ان تطور الاحوال والزمان واجتياز البلاد ظروفًا دقيقة نبعث المخلصين من رعاباك الى أن يبادروا اليك بالتصيحة . اغبين في التفاهم واياك على ما يصلح الامر ويدرك عنهم عوادي الايام وتقلبات الظروف ويصون لنا كيان بلادنا وحفظ استملائنا غير قاصدين الا ازالة اسباب الشكوى . واصلاح الاحوال عن طريق التفاهم مع المخلصين من رعاباك متقدمين اليك بطلب تشكيل مجلس شرعي مؤلف من احرار البلاد للاشراف على تنظيم

(١) مختصر تاريخ الكويت - راشد م. رحان

امورهم ، وقد وكلنا حاملي كتابنا هذا ليقاوضوك على هذا الاساس والله تعالى نسأل ان يوفق الجميع الى ما فيه صالح البلاد .

الامضاء

جماعتك المخلصون

وقد وافق امير الكويت على هذا الطلب ووقع الوثيقة التالية : -

المادة الاولى : الامة مصدر السلطات ممثلة في هيئة نوابها المنتخبين

المادة الثانية : على المجلس التشريعي ان يشرع القوانين الآتية : -

الميزانية - القضاء - الامن العام - المعارف - الصحة - العمران - الطوارئ  
كل قانون تقتضي مصلحة البلاد بتشريعه .

المادة الثالثة : مجلس الامة التشريعي مرجع لجميع المعاهدات والامتيازات الداخلية والخارجية والاتفاقات وكل امر يستجد من هذا القبيل لا يعتبر شرعيا الا بموافقة المجلس واشرافه عليه .

المادة الرابعة : بما ان البلاد ليس فيها محكمة استئناف فان مهام المحكمة المذكورة تناط بمجلس الامة التشريعي هو الذي يمثل السلطة التنفيذية في البلاد .

ولم يشأ لهذا المجلس ان يدوم طويلا حيث انتهى في ٢٥ مارس ١٩٣٩ على أثر اصطدام مسلح بين اعضائه ومؤيديهم من جهة والسلطة من جهة .

مجلس الشوري الثالث :

قام على انقاض المجلس التشريعي وافتتح سنة ١٩٤٠ لغرض مواصلة سن القوانين والانظمة وعين اعضاؤه بالتركية اربعة من الاسرة الحاكمة وعشرة من افراد الشعب - تولى مهمة سن القوانين والانظمة الحكومية - وقد حل المجلس تلقائيا بعد تأليف اللجنة التنفيذية العليا سنة ١٩٥٤ .

شوزن :

( خرطوشة ) طلقة نارية من البارود يكون داخل خرطوشة كرتونية ، كما يقال للبندق الخاصة بها بندقية شوزن وهي طلقة تتناثر ( رش ) .

شوشة :

اضطراب وفلاقل تقال للمظاهرات نصحبها اعمال عنف .

شوشة :

شعر الرأس يكون كثنا ، جاء في الامثال « تَعَبَّرَ بِأَمِّ شَوْشَةَ لِمَا تَجِيكُ الْمُنْكَوْشَةَ »

شوط :

من اصطلاحات اللعب يقصد به نمرة الفوز عندما يكون اللعب دون كسب وعندما يغلب اللاعب يقول لصاحبه عليك شوط وهكذا والفائز يكون له عدد من الاشواط .

## شَوَط :

نداء بائعي الماء نسبة الى مياه الشط ( انظر شط )

## شَوَطَار :

الشوطار هو انحراف في الشكل المربع فاذا كان المفروض ان تكون الزاوية قائمة تكون حادة أو منفرجة .

يقال الشوطار لانحراف في شكل الغرفة أو السجادة أو الارض  
يقال فيها شوطار أو أنها مشوطة وبعضهم يقول شوطاط .

## شَوْع :

روع ، هداً شوعه أي هداً روعه من الفاظ البدو والقرويين .

## شُوعي :

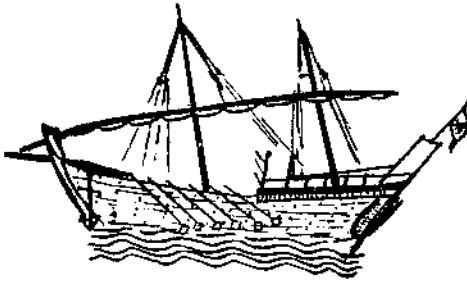

سفينة خاصة بالفوس يتراوح  
طول الشوعي ما بين ٦٠ - ٧٥  
قدما وعرضه من ١٨ الى ٢٠ قدما  
وارتفاعه ١٠ - ١٨ قدما وحمولته  
من ٥٠ - ٧٥ طنا (١) .

شوف بلياً ذوق ما يروي العطشان :  
من الامثال الكويتية واضح المعنى

شوف وجه العنز واحلب لبن :

انظر ( شف وجه . . . )

## شوقي : ( شارع شوقي )

شارع في الدعية نسبة الى امير الشعراء احمد شوقي ولد سنة ١٨٦٨ له ديوان الشوقيات  
توفي سنة ١٩٣٢

## شَوَلا :

اعشاب صغيرة تظهر في الاودية والبحيرات ( الشعبان ) لها زهور بيضاء وحمراء . تسيح  
على الارض لمسافة مترين اوراقها ذات مذاق مالح .

(١) الملاحة في الخليج العربي - عيسى النشمي



شولة :

من الطيور يعرفها العرب بالشوالة لأنها تشول بذنبها .

شومي :

عصا غليظة وقصيرة ويطلق على مرققة المعجين شومي ( شويك )

شونة :

طلاً يدهن به غاطس السفينة لحفظها من الخرس بسبب المياه وتتألف الشونة من الشحم المذاب يطبخ مع الكلس ( ١ ) واثناء عملية « التشوين » تصدح اغاني ( السنكل ( ٢ ) حيث يبدأ التهام بقوله :

« متوكلين بالله بالكرامة . . . »

ثم يصفق كف ثم يتبعه الطبل وتتابع الاكف والدقوف والصم ناي والصاجات وتهتر الاكف طرباً حتى ينهى الطلاء

### الشئون ( وزارة الشئون الاجتماعية والعمل )

تأسست في ١٨ ديسمبر ١٩٥٤ باسم دائرة الشئون الاجتماعية والعمل ونحولت الى وزارة في ١٧ يناير ١٩٦٢ تقوم الوزارة بشتى الخدمات الاجتماعية والعمالية وتتولى البحث والاعانة بواسطة انشا الوحدات والمراكز الاجتماعية في كل قرية وتقيم اكشاك البيع للمعوزين اى جانب رعاية الاسرة ومراكز الشباب والرياضة والمسرح والفنون الشعبية ومكافحة التسول وتقيم وزارة الشئون المراكز للتأهيل المهني وتدريب الفتيات على التدبير المنزلي .  
يتمها مؤسسة التربية للشباب واصلاح الاحداث وفي عام ١٩٥٥ انشئت دار رعاية للمسنين وفي سنة ١٩٦١ انشئت مؤسسة دار الطفولة لرعاية الايتام ومجهولي الابوين وفي عام ١٩٦٤ انشئت مؤسسة لضعاف العقول .  
وفي نوفمبر ١٩٦٧ افتتح في الكويت المؤتمر الثالث لوزراء العمل العرب .  
( انظر اجتماعية ) .

الشويخ : ( ميناء )

بندر الشويخ : مرسى يقع على ساحل منطقة الشويخ في جون الكويت .

الشويخ تصغير شيوخ .

في سنة ١٩٠٧ قررت الحكومة البريطانية استئجار ذلك المرسى لقاء ستون ألف ربية

( ١ ) التردد ( ٢ ) السنكي



( ٤٥٠٠ دينار ) سنويا اقامت فيه الحكومة البريطانية منشآت عسكرية على غرار القواعد وذلك لمواجهة الالمان الذين عزموا على مد خط حديدي من برلين الى بغداد وينتهي في « كاظمة » لمواجهة لبندر الشويخ ، وقد جاءت فكرة مد سكة الحديد من بغداد بتصريح من الاتراك الحاكمين في بغداد بقصد الانتقام من الانجليز ومن الشيخ مبارك الصباح الذين عقدوا معاهدة الحماية سنة ١٨٩٩ بدون علم الاتراك مما اضطر الشيخ مبارك الى توكيل مهمة حماية كاظمة الى الانجليز وكان ذلك في ١ ابريل ١٩١١ وبقيت إنجلترا متحفزة على البندر حتى سنة ١٩١٤ عندما اعلن الاتراك صراحة ان لا حق لهم في الكويت من جهة وانشغال المانيا في الحرب العالمية الاولى وحصول الكويت على استقلالها الذاتي من إنجلترا في نفس العام وبعد عام ١٩١٤ اتخذت بريطانيا من ميناء الشويخ مركزا ومستودعا لجلب النفط ومشتقاته من عبادان . وفي عام ١٩٢٢ انسحبت بريطانيا نهائيا عن بندر الشويخ .

#### ميناء الشويخ :

ميناء لأستقبال البضائع الواردة والصادرة افتتح في مايو ١٩٦٠ وهو عبارة عن رصيفين ، طول الاول ٢٥٠٠ قدم داخل المنطقة العميقة وطول الرصيف الثاني ١٢١٦ قدماً وهو مرفأ للسفن الصغيرة .

#### الشويخ : (منطقة)

منطقة سكنية مساحتها ٣ كيلومترات مربعة عدد سكانها عام ١٩٦٥ ( ٩٠٨٤ ) نسمة وفي سنة ١٩٧٠ بلغ عدد السكان ٣٥٥٥ نسمة .

#### الشويخ الصناعية :

منطقة للصناعات الخفيفة بلغ عدد سكانها سنة ١٩٧٠ ( ٦٨٣٩ ) نسمة .

#### جزيرة الشويخ :

تسمى « الجزيرة الصغيرة » تقع مقابل ثانوية الشويخ على بعد حوالي ميل واحد أورد الشيخ عبد العزيز الرشيد في كتابه تاريخ الكويت بعض القصائد التي قيلت حولها وكان عبد العزيز الرشيد من الذين نزلوا فيها بعض الوقت وهنا نقطف بعضاً من المساجلات الشعرية التي دارت حول الجزيرة :

رحلنا الى ارض الجزيرة علبسا      نزيل هموما بالفواد استقلنا  
الى ان يعترف بما كابدهه فيها من حر وحشرات قارصة  
وما ضرنا حر الجزيرة اذ غسدا      كنار لها في القفر اعظم شلعة  
ولا البق اذ يبسي علينا مخلقا      كما حلق البالون يوم الكربة

وقال الشاعر الشيخ عبد المحسن ابا بطين :

فأنال فيها الانس والافراحا  
مرأى عجيب يذهب الاتراحا  
فلوا ملوك الارض والسياحا !

يا ليثي احظي بها ولو ساعة  
فلها عدا حن المساء فضيلة  
ولها على لبنان فضل واضح !  
وقال مرغبا الآخرين :

او ما ترى واد بها فياحا؟  
وكواعب يسلبنا الارواحا

قرباها كالمسك فاح اريجه  
وبلايل تشدو وأقمار بها  
ورد الشيخ بن رشيد :

في القلب منى - لاعدمت - فلاحا  
وبحبيبا جمع غفير باحا

يا فاضلا في وصفها لم يعد ما  
ان الجزيرة انسنا يا أنسنا  
الى نهاية القصيدة (١)

واراد الشيخ عبدالله الخلف ان يضع حدا لتلك الاسفافات والمبالغات وقال هذه القصيدة التي تقتطف منها :

وجل هواهم في سباخ الجزيرة  
فلا حسن فيها لرب البصيرة  
يسو مناخ في اراضي صغيرة  
اذا اتقدت رمضاؤها في الظهيرة  
تعرف جزيرة الشيخ أو الجزيرة الصغيرة عند اهل البحر باسم جزيرة كورين أي « القرنين » ولعل اهل البحر يلفظونها كما سمعوها من المصادر الاجنبية ومن الخرائط الاجنبية وان الصحيح هو القرنين وسميت بالجزيرة الصغيرة لتمييزها عن جزيرة « النمل » أو « أم النمل » .

على هاجري الأوطان يبغون دونها  
مناظرهو تعزي الى ضد وصفها  
اعشاق سباخها وخلال ربعها  
لئن طاب منها الليل فالويل في الضحى



شويربات :

تصغير شوارب ( شبات )

مدباج (٢) ابن شويربات : من  
من شعراء البدو وشيخ قبيلة البرية  
من المطران في ١٤ ابريل سنة  
١٩٢٨ قام بغزوة ضد العوازم من  
من رعايا الكويت كانوا يقطنون

(١) تاريخ الكويت - عبد العزيز الرشيد

على بعد ١٥ كيلومترا جنوب الوفرة  
اشتهر عن مدياح انه كان سببا في خلق عدة مشاكل قبلية على الحدود العراقية الكويتية  
النجدية وبعد ان تم تعيين الحدود نقلته العراق وقومه بعيدا عن الحدود .

**علي عبد الله ابو شويربات :**

من زعماء قبائل الشمال من المطران تاجر ومحترف حروب ابعده الشيخ احمد الجابر عن  
الكويت في مارس ١٩٢٨ بعد ان حاول الوقعة بين الشيخ احمد وابن سعود لكي تقع  
الحرب ويطلب منه احد الطرفين ان يناصره لانه يملك الرجال المرتزة .

**عالم ابو شويربات :**

من زعماء مطير جهزه الشيخ مبارك الصباح في فبراير ١٩١١ للاغارة على قبائل المنتفق  
اتباع الشيخ سعلون المنصور وذلك للانتقام من هزيمة جيش مبارك في موقعة هدية ١٩١٠ .

**الشويرد :**

اسرة كويتية .

**الشويعر :**

الشويعر ( حمدان الشويعر ) من شعراء الكويت ونجد له ديوان في النبط توفي سنة ١٧٤٧

**شويل :**

نبات يظهر في الاراضي الصلبة والصخرية على ارتفاع شبر تقريبا . زهوره نجمة لونها احمر  
شاحب واصفر في الوسط .

**شهاب : ( ابو شهاب )**

لقب يطلق على من اسمه احمد أو حمد ويقال : أحمد ابو شهاب وحمد ابو شهاب  
وتصغير شهاب شهب أو شهابوه في لفظ اهل شرق .

**الشهاب :**

اسرة كويتية

**الشهاب :**

بطن من الصدعان من شمر ، والشهاب فخذ من بني عدى ( عداوين ) .

**صالح جاسم شهاب :**

ولد سنة ١٩٢٤ وكيل وزارة الارشاد والانباء المساعد لشئون الثقافة والنشر

## شهابه :



اسم يطلق على شخص كويتي مشهور بالسقم او الخيل ولكنه غير موذي يتخذ الارصفة مكانا يشحد فيه من المارة وهو شاب توفي في سبتمبر ١٩٦٨ يعطف عليه الكويتيين بسبب سقمه وعيب في احد قدميه وكان ذكيا لا يمد يده بطلب المساعدة الا للكويتيين فقد اكتشف ان الاخرين لا يقدمون له شيئا كذلك قال لي سنة ١٩٥٩ واردف : « ترسو السوق لكن ما ينگطون » قال الاستاذ خالد خلف في جريدته « الشعب » تحت عنوان « خذوا الحكمة من افواه المجانين »

سألت شهابه متى تنتهي المشاريع في الكويت فاجاب عندما تنتهي الفلوس ! !

## ابو شهاك :

هو ذلك الفهاق أو البهاق الذي يحدث لبعض الناس، علاجه قهيا يرى العامه هو ان تشرب سبع جرعات من الماء بنفس واحد وعلاجه ايضا ان تعدد الى اتهام المصاب بالبهاق بأنه سرق كذا أو كسر ذاك أو افسد الشيء الفلاني ونحو ذلك دون ان تشعره بقصدك أما اذا علم أن قصدك بالاتهام هو لمساعدته في إيقاف الفهاق فان ذلك لا ينفع ، وسر التهمة كعلاج لابي شهاك هو ان هول المفاجأة لهذه التهمة التي رميته بها زورا يكون لها وقع على بعض الاعصاب التي سببت ذلك، الفهاق وتروضها وتقضي على الفهاق ويرحل عاجلا . ولكن لا تنسى بعد ذلك أن تذكر ضحيتك بتراهة قصدك من التهمة .

## الشهباء :



شارع الشهباء من شوارع منطقة الفيحاء نسبة الى مدينة حلب الشهباء في الشام .

## الشهداء :

نادي الشهداء الرياضي تأسس في الجهر سنة ١٩٦٨ .

## ابو شهري :

عبد العزيز محمود بو شهري ولد سنة ١٩٣٠ وكيل وزارة الشؤون الاجتماعية والعمل انظر (محمود) .

## شباله :

ردادة أو كورس تصاحب المطرب في ترديد كلمات الاغنية ويقال لهم شباله أي يلتقون آخر كلمة يلفظها المطرب ويرفعونها لربط الاغنية والحفاظ على صياغة اللحن والشباله يتابعون التهام عندما يغني الشباله ( انظر شباله ) .

شبابي :

( صدرية ) من ملابس النساء الداخلية .

الشيب :

( انظر شيبة ) .

الشيبياني :

شارع الشيبياني شارع في كيفان نسبة الى نحوي من العراق عاش في القرن الثامن الميلادي  
لمله ابو عمر الشيبياني ولد سنة ٧١٩ عاش في البوادي العربية ليضطلع بلغة العرب وشعرهم  
وألف كتاب ( الجيم ) ضمنه المصطلحات العربية ومقارناتها لثلاثين لهجة من لهجات  
التناثر العربية توفي الشيبياني في سنة ٨٢٠ .

شيبة :

الشيبة هي شعرة بيضاء من بين الشعر الاسود عندما تظهر الشيبة يتركها الكوييتيون على  
اعتقاد أن من يقطعها فان سبع اخريات ينبتن بدلها في مواضع متفرقة من الرأس أو الذقن  
أو الشنب .

بالله بالشيب قبل العيب :

دعاء كويتي يكاد ان يكون مثلاً وفيه يطلب الشخص سرعة الشيخوخة قبل ان يتزلق في  
دروب الخطيئة في شبابه لأنه غير معقول ان يتصرف في شيخوخته كصرف الشباب في  
تهورهم

الشيبة : ( الشباين )

فرع من قبيلة العتوب ينقسم الى عدة افخاذ هي : الفهيدات ، العبادله ، الزبالقة .

شبيته :

مخلوق مائي يتوهمون بأنه قرد بحري صغير اسود اللون مكسو بالشوك يسير في قاع  
البحر .

ابو شبيتان :

مسجد في الفروانية أسسه سعد بوشيتان سنة ١٩٥٤ .

شبيج : ( شبك )

اسلاك شائكة تطوق حول الاماكن الخاصة أو المحظورة

شبيج :

نبات بري الواحدة شبيحة يظهر في الرمل وهو من الاعشاب الطيبة ذو رائحة طيبة إلا أنه  
مر المذاق ترعاه الحمير وتسمن : يغلى بالماء ثم يصفى ويشرب لاسقاط الديدان المعوية  
ومن امثال البدو قولهم : الدوا بأخس الشجر .

الشيحة : فخذ من الزميل من سنجاره من شمر . والشيحة اسرة كويتية

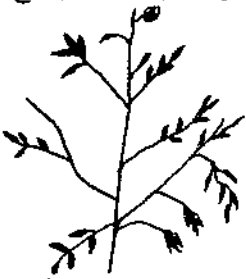

الشيخ :

امير القوم وسيدهم الجمع شيوخ وفي الكويت يطلق لقب شيخ على جميع افراد العائلة الحاكمة والمؤنث شيخة .  
الشيخ العود : لقب سمو الامير البلاد والعود في لفظ الكويتيين تعني الكبير .  
والشيخ تسمية تطلق على رجل الدين العالم .

ابن الشيخ :

لقب يطلق على الشيخ عبد اللطيف الجسار من رجال الدين في الكويت كما كان يطلق في الاصل على الشيخ محمد ابراهيم الجسار ولد سنة ١٨٦٦. اشتهر بنبؤاته وقيل ان له معرفة بالعالم الروحاني عاش معتزلا في السالمية ويرتاده مريدوه ، توفي سنة ١٩٥٩ .

شيخ الذبان :

تسمية تطلق على ذبابة كبيرة خضراء .

شيخ الدامة :

من ادوات لعبة الدامة على نحو ملك الشطرنج .

شيخ العظام ،

شيخ الجن ! وفي لعبة الخبيس يتردد لفظ « هالعظم هالعظمين » وذلك اثناء محاولة معرفة الخاتم المختفي وكأن المتلفظ بتلك العظام يستعين بالجن وهديم لارشاده الى مكان الخاتم وشيخ العظام هو كبيرهم ! ( انظر محبيس ) .

عمامة الشيخ :

انظر « عمامة » .

شيخ محشي :

عندما تعد أكلة من المحشي من ورق العنب أو البصل أو الطماط ونحو ذلك يعد نوح خاص من ذلك المحشي وتكون عادة « خيارا » محشي وتمتاز بكبر حجمها عن باقي المحشيات وتسمى شيخ محشي .

الشيخ غريب :

مزار من مزارات فيلجا تعقد حوله التذود ويعتقد بأن في ذلك المزار قبر لولي من الاولياء قيل انه احمد المغربي الذي نشر الاسلام في جزر محلييب ( مالديف ) اثناء عودته في طريقه الى العراق اورده ابن بطوطة .

شيخ شاه : ( مير محمد شاه محمد شيخ )  
سفير الباكستان في الكويت قدم اوراق اعتماده في ١٨ اكتوبر ١٩٦٤ .  
جاء خلفه بتاريخ ١ مايو ١٩٦٧ .

شيخة :  
من اسماء النساء يعادله اليوم من الاسماء الحديثة اسم « أميرة » !

شيخة الذبان :  
ذبابه كبيرة زرقاء بحجم النحلة .

شيخة الزار :  
امرأة تقوم بخدمة المصابين بالزار تدهنهم وتدور بالبخور حول رؤوسهم وتتمم بالتعاون  
والحقوقات وتقود فرقة نسائية تضرب على الدفوف لغرض اخراج « الجنى » من المصاب  
الملبوس ! انظر ( زار ) .

شيرازه :  
شريط من ( الزري ) يطرز به البشت على الكتف .  
شيرازى : ( قطو شيرازي ) قط سيامي او قط أليف .

شيرة :  
رحيق السكر لفظه فارسية يقال : الشاي مشير أو ما فيه شيرة أي سكر والشيرة ايضا -  
سكر يطبخ مع اللومي الاسود حتى يعقد ويعبط في اليد كالعجينة تتخذ لترع الشعر من  
الجلد .

شيش :  
سيخ أو سفود، قضيب من الحديد التسمية ( فارسية ) .

الشيش :  
خط في الارض يخطه اللاعبون عند لعبة التيلة والمكسي ومن هذا الخط يبدأ اللعب .

شيشاوي :  
من السمك يعرف بالصافي .

شيشة :  
زجاجة ، اللفظة فارسية .

الشيشة :  
من لوازم البنائين وهي قطعة خشبية طولها حوالي قدم في احد جوانبها زجاجة صغيرة

مستطيلة فيها قليل من الماء وفي وسط تلك الزجاجاة الظاهرة للعيان حَزء، عندما تميل القطعة الخشبية يعميل الماء كله ناحية الميلان وعندما تكون مستقيمة على خط اقصي يتوسط الماء في الزجاجاة الصغيرة ويظهر الجزء الفارغ من الماء في الزجاجاة التي لم تكن ممتلئة ثم ياخذ البناء في توسيط ذلك الفراغ على ذلك الجزء الموجود في الزجاجاة وهنا يظهر للبناء استقامة الجدار على سطح الارض وتستخدم الشيثة لمعرفة انبساط الارض المعدة للبناء وكذلك لتساوي ارض الغرفة ونحوها .

شيثة الباطل أو الباطلي :

ساعة رملية . ساعة رملية ، التسمية نصفها فارسي (شيشه) والنصف الاخر انجليزي (بُطْل)

شيص :

بلح فاسد يابس لا طعم له بسبب عدم تلقيح النخلة . وحول الشيص قيل هذا المثل :  
« شيص بالغبة حلو » اي ان هذا الشيص الرديء يكون حلوا المذاق في اعماق البحر عند الضرورة والعدم . يقال هذا المثل للشقي تعافه النفس ولكنه يكون شهيا ومرغوبا عند الحاجة .

شيص لو شرياص ؟ :

( انظر شرياص ) .

الشيطان :

للكويتيين اعتقادات كثيرة حول الشيطان منها انه اعور ويقولون لمن يكرهونه من الناس اذا كان اعورا انه عور ابليس ا كما يطلقون على الشقي من الناس بانه شيطان ويعتقد الكويتيون ان للشيطان قدم واحدة ويكرهون ان يسير احدهم بمخاض واحد ولو على سبيل المزاح لانه يذكرهم بالشيطان ويقال للذكي انه شيطان والماهر المتقن لصنعتة انه شيطاني بقصد مدحه والثناء عليه ويقال للطفل المشاغب شيطاني والمشاغبة تسمى شيطنة والشقي المؤذي يقال عنه نزع ابليس وكان الكويتيون في الماضي لا يعلقون ملابسهم بل يطوونها ويضعونها في السلال أو الصناديق وخاصة في الليل لان الشيطان قد يلبسها ولا يتركون المصحف مفتوحا خشية ان تقرأ فيه الشياطين ! واذا وقعت اللقمة من احدهم أو الثمرة في الارض مط ما بها من أذى وأكلها ولا يتركها للشيطان ياكلها كما لا يتركون المياه المعدة للشرب في اوعية مكشوفة وخاصة في الليل لان الشيطان يشرب منها كما ينسون ما يصيب الدسمة الاطعمة من تسمم الى تغى الشياطين بعد ان تتخذ اشكال الحشرات والزواحف واذا انتهى المصلي من صلاته بطوي سجادته كيلا تصلي بعده الشياطين واذا قام المصلون للصلاة رصوا الصفوف كيلا يندس الشيطان بينهم واذا تئاب احدهم سد فمه بيده أو باصبعه وقال : أعوذ بالله من الشيطان الرجيم وحركة سد الفم هذه خشية ان



يدخل الشيطان في جسمه عن طريق الفم وعندما يتأهب الانسان يقول الاخرون لقد  
نفره ابليس فوجب ان يستعيذ بالله والا ليسه الشيطان .

وعند مشاهدة شهاب يهوي من السماء يقول الكوثيون : « على رأس ابليس » لان  
الشهب لا تسقط الا على رؤوس الشياطين واعوانهم من الجن استنادا الى الآية الكريمة في  
حق مسترقي السمع : « فن يسترق الان يجد له شهابا رصدا » ولا يسير المرء في الازقة  
المظلمة ليلا كيلا تتعرض له الشياطين على شكل اشباح وعندما ينهق الحمار يتعوذ الناس  
بالله من الشيطان الرجيم لان الحمار في اعتقادنا لا ينهق الا عندما يرى الشيطان ويرفع  
رأسه الى اعلى .

وعندما يختصم اثنان ويحتدان في النقاش يقول الناس يا فلان أو يا جماعة تعوذوا من  
الشيطان لان الشيطان هو الذي يلقن بعضهم الكلمات والشتائم التي تفرق بينهم - ولا  
يزال الشيطان يلقتما الكلمات السيئة بصورة تصاعدية حتى يؤدي النقاش الى عراك  
ولربما أدى الى الضرب والقتل ولكن اذا تداركا الامر اوستاعادا من الشيطان الرجيم  
انكسرت حدة الخصام وعاد الوثام وهرب الشيطان الى مسكنه في شجر العوسج !

شَيْفَة :

منظر الشيء المفزع ويقال : فلان منظره شيفه أي دميم أو مخيف وعندما يأتي شخص مكروه  
يقال له : « إيش هالشيفة ؟ روح اكلب ويهك ( ١ ) ! » والشيفة صفة تطلق على البومة .

الشيفة :

الجمع شيف شجيرة بحرية تنبت في الاعماق ولها ثمر اسفنجي .

شَيْلَة :

قماش اسود رقيق تتخذ منه النساء الثياب ( ٢ ) والملاقع

شيلة :

غناء بحري جماعي من اغاني الياليل دانه يقول النهام البيت الاول ويرد الشيلة يالليل دانة  
وهذه قطعة من نماذج الشيلة :

يا ليل دانة	مركب سري جانا الخبر من بريرة (٣)
بالليل دانة	شمحوتك ما بين زمزم والحرم
بالليل دانة	قبطان جرا من رأس الحد (٤) ومصيره (٥)
يالليل دانة	تية المجرا لا معلم ولا ديره

(١) وجهك (٢) نوب بليس فوق الملابس ويكون تحت العباءة (٣) من مدن الصومال  
(٤) من سواحل مسقط (٥) جزيرة تابعة لعُمان

شيلة :

بوشية نقاب ، برقع .

شيم :

من الاسماك الجيدة للاكل لونه ابيض وأصفر وشفته السفلى اطول من العليا يصطاد في فصل الربيع في ساحل الرأس وكاظمة يصل طوله الى قدمين وذيله شبه مستدير .

شيمة :

نبل وشهامة فلان ما عنده شيمة أي ليس بذئ مرؤة .

شيمة حوارة :

سيور البحر دردور .

شين :

قييح .

الشيوخ :

لقب يطلق على جميع افراد الاسرة الحاكمة ، انظر « شيخ » .

جليب الشيوخ :

منطقة سكنية عدد سكانها ٣٠٦٤٩ نسمة سنة ١٩٧٠ انظر « جليب » .

شيوع :

من الفاظ البنات أثناء لعبهن الخبصة عندما تظهر البنورة عند الخباص يقول لها صاحباتها المشتركات « شيوع » أي شائعة بمعنى ظاهرة للعيان ولذا وجب اعادة اللعبة انظر شايع .

شين :

أي قبيح وعكسها زين وجاء في الامثال :

« الزين زين لو قام من النوم والشين شين ولو غسل عيونه » ! واضح المعنى، وجاء : « مع شية كوة عينة » يقال هذا المثل لقييح المنظر يكون وقح اللسان ايضا ، وجاء « يا شين السعف على البعارين » يضرب هذا المثل لوضع الشيء في غير المكان المناسب .

شين الجلايا :

من الطيور الافريقية المقترسة له منقار ضخم جداً وخاصة الجزء الاعلى وكأن خشبة لصقت فوقه .

## شين الحلايا :

لفظة تطلق على بعض الناس وآخرون يقولون زين الحلايا على سبيل السخرية والحلايا هي تقاطع الوجه .

شيء ولا هو شيء حوالينا يحوم ، نقتعد او نقوم لا هو طير ولا هو قرناس يمشي ولا يمشي مثل الناس «  
لغز يقال حول الهواء .

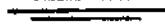



حرف صاد

ص





الصابرية :

آبار في الشمال تبعد ١٣ كيلومترا جنوب  
شرق الروضتين اكتشف فيها النفط سنة  
١٩٣٧ وحفر فيها أول بئر للنفط في  
١١ أغسطس ١٩٥٦ على عمق  
١٠٢٠٠ قدم .

صاح :

صادق ، فلان صاح في كلامه ، وفلانة  
صاجة .

صاح :

صاجات ، صفائح حديدية مستطيلة تقطع من البراميل يتخذها اصحاب السيارات  
(اللورى) لتدرج عليها العجلات عندما تنغرز في الرمال

صاجة :

(تاوه) قطعة من الحديد يخبز فوقها الخبز .

صاجة :

فلانة صادقة في قولها :

صاجة : أزوجة تقولها البنات عند قتراب موعد عودة البحارة وهي من متممات أنشودة

توب توب يا بحر ، التي شرحناها في حرف التاء :

صاجة (١)

تُوب تُوب ، رَجَّع القاصَّة والسيوب

صاجة

يا نوحذاهم لا تُصَلِّب عليهم

صاجة

ترى جبال الغوص قطعت أيديهم

صاجة

يا ليتني ذهينة (٢) وادهن أيديهم

صاجة

يا ليتني خويمة (٣) واظلل عليهم

صاجة

صاجة ويا صاجة . . . صاجة

صاح :

بكي الطفل يصيح بمعنى يبكي

فلان يصايح بمعنى يلاغى ويرفع صوته في الكلام ويقول الناس : شهي هالصيحة ؟

(١) الجملة الاولى تقولها القائدة والكلمة الثانية ترد بها المجموعة

(٢) تصغير دهنة (٣) تصغير خيمة

أى ما هذا الازعاج والضجيج .  
وصاح عند أهل شرق بمعنى نادى، نحو : فلان يصيح لك أى بناديك .

**صَاحِب :**

صَادِق . والمصاحب هو عودة العلاقة بين الأصدقاء من ألساظ الأطفال يقولون  
تخاربتنا وتصاحبنا .

**صاحي :**

نداء كان يطلقه التواطير في الماضي عند مشاهدتهم لقادم من بعيد أو عندما يبصرون  
الفتش قادمًا أو عندما يحس أحدهم بالوحشة أو عندما يلاحظ أن رفيقه في المكان البعيد  
قد نام يطلق ذلك النداء « صاحي » بصوت عال فيرد عليه الثاني ثم الثالث والرابع لأن كل  
منهم يعتقد أنه هو المقصود بالنداء ولكي يعيّر عن صحوة وانتباهه يردد النداء تمامًا كما  
تفعل الديوك في الفجر ! وقد عوضت البلدية هذا النداء بصفارات وزعت عليهم .

**صَادَة ما صَادَة :**

من ألعاب الأولاد تبدأ اللعبة بأن يصطف الأولاد حول الجدار ويقوم أحدهم بإجراء  
القرعة على طريقة ( غزاة بزلة ) ومن رست عليه الكلمة الأخيرة انطلق خلف باقي الأولاد  
في محاولة لاصطياد أحدهم ، ويهرب منه الأولاد في خفة ورشاقة وعندما يتعب أحد  
الملحوقين يلجأ الى ( الميّد ) وهو خط النهاية أو مكان الأمان يتفقون على تحديده، فمن  
وصل الميد أو لمسه فليس من حق اللاحق أن يمسك بذلك الولد وعليه أن يتعقب الآخرين  
حتى يصطاد أحدهم ثم يقوم المصيد بتكرار اللعبة حيث يلحق باقي الأولاد لاصطياد  
أحدهم وهكذا .

**صارف :**

اصطلاح يقال لانتى الحيوان من الماشية ونحوها عندما تطلب الفحل .

**صارور :**

صرصور ، حشرة نطاظة يُعرف بالجدجد يصدر صغيرا متقطعا يكون في الأماكن  
الرطبة كالمساح والسراديب والبرك .

**صاع :**

مكيال للحبوب يسع لسته أرتال أو  $2\frac{1}{4}$  كيلوغرام تقريبا والصاع استعمل في الكويت  
حتى عام ١٩٣٦ لقياس مقدار الفطرة ولا زال ذلك المقدار يستعمل في أواخر رمضان  
لقياس مقدار زكاة الفطرة من القمح ونحو ذلك .



## فيصل الصالح :

فيصل الصالح المطوع الجناعي ، ولد سنة ١٩٢٨ تخرج سنة ١٩٥٤ تخصص في دراسة التاريخ عين وكيلًا لوزارة التربية والتعليم في ٥ مارس سنة ١٩٦٣ نقل الى وزارة الخارجية بدرجة سفير في ١٧ مايو ١٩٦٥ ثم عين سفيرًا في الجزائر في ١٥ يونيو ١٩٦٥ ثم سفيرًا في الاتحاد السوفيتي في ٢٨ مايو ١٩٦٧ ثم سفيرًا في رومانيا وبولندا في ٢٠ يناير ١٩٦٨ ونقل الى فرنسا حيث عين سفيرًا هناك في اكتوبر ١٩٦٩ . وسفيراً محال في بلجيكا ٧ ديسمبر

١٩٧٠

## ملا صالح :

ملا صالح محمد صالح بن عبدالله العبد الرحمن العتري ولد سنة ١٨٧٨ سكرتير حكومة الكويت ١٩٠٦ منذ حكم الشيخ مبارك الصباح . كان يسمى رئيس الكتاب حتى سنة ١٩٤١ اليه ينسب مسجد ملا صالح في شارع فهد السالم كما اليه تنسب منطقة الصالحية . توفي ٣١ أغسطس ١٩٥٨ .



## مسجد ملا صالح :

مسجد أسسه الفاضل ملا صالح الملا سنة ١٣٣٨ هـ ١٩١٩ م جددته الاوقاف ١٣٧٢ هـ ١٩٥٣ م يقع في منطقة الصالحية على الضفة الجنوبية من شارع فهد السالم .

عبدالله الملا صالح } أنظر الملا  
بندر الملا صالح :  
الصالحية :

منطقة في جنوب الجيلة عدد سكانها ٤١٨٣ نسمة « احصاء ١٩٦٥ » وفي سنة ١٩٧٠ كان عدد السكان ( ٤١٣١ نسمة ) التسمية نسبة الى الحاج ملا صالح الذي اسس مسجدا في المنطقة .

## صالون :

سيارة صغيرة للركاب تسع ٦ أشخاص مع السائق .

## الصانع :

عدد من الاسر الكويتية منهم العبد الرزاق والمطيع والمزيد . والصانع عند الكويتيين هو من يحترف الصناعة اليدوية كالحداثة ونحوها . والصانع عشيرة من عشائر حرب .

## عبد الحميد الصانع :

أديب كويتي تولى ادارة البلدية ، من رجالات البلاد ، عضو الهيئة التنظيمية في المجلس

الاعلى لإدارة لشئون البلاد خلال الفترة ١٩٥٩ - ١٩٦٢ ، أسس مسجد حولي القبلي  
سنة ١٣٦٩ - ١٩٥٠ .

**عبدالله العلي الصانع :**

أديب وشاعر كويتي ولد سنة ١٩٠٢ عضو مجلس المعارف ١٩٣٦ ترأس تحرير مجلة  
الكويت سنة ١٩٥٠ توفي في ١٧ فبراير ١٩٥٤ .  
محمد عبدالله الصانع :

خريج كلية الآداب (ج.ع.م) ١٩٦٢ « اجتماع » وكيل مساعد في وزارة التربية  
للشئون الفنية في ١٢ يونيو سنة ١٩٦٦ .  
سليمان الصانع :

سليمان محمد عبد الرزاق الصانع ، ولد سنة ١٩١٧ عين سفيراً في اليابان في ٢١ ديسمبر  
١٩٦١ ثم سفيراً في طهران في ١٥ ديسمبر ١٩٦٥ حتى ١٠ أكتوبر ١٩٦٨ وفي ٧ مايو  
١٩٦٩ عين سفيراً في كينيا .

**صاي :**

قطعة من قطع الدامة وللداهه ثمان وعشرون صايه.انظر دومنة .

**الصايد :**

مخلب الصقر الخلفي يضرب فيه فريسته ويصرعها .

**الصايغ :**

هو من يحترف صياغة الذهب .  
جاء في الأمثال « أبوك الصايغ وطوقك من ذهب » أنظر أبوك .

**صاير :**

من صار ، وصار بمعنى أصبح .

**صاير الباب :**

قطعة من الحديد تشبه القرن تكون بأسفل الباب في أحد الزوايا يتكى عليها الباب ويسهل  
فتحه واغلاقه

**صبا :**

حصان عمره سبع سنوات .

**صباب : ( صُواب )**

الجمع صبيان ، بيض القمل .

## الصباح :

لقب الاسرة الحاكمة في الكويت نسبة الى جددهم الكبير صباح الأول .  
تركوا الافلاج وهاجروا الى قطر سنة ١٦٧٥ ثم نزلوا في القرين وتركوه سنة ١٧١٣ وسكنوا  
الصبية وانتقلوا عنها سنة ١٧١٥ الى جزيرة فيلكا في قرية الصباحية ثم عادوا مرة أخرى  
الى القرين وفيها الكوت قصر أمير بني خالد وكان ذلك سنة ١٧١٧ بقي آل الصباح في  
المكان الذي يعرف اليوم بالكويت خمسة وثلاثون عاما في ظل حكم العريعر من ١٧١٧  
حتى ١٧٥٢ وهو العام الذي طرد فيه الأمير سليمان الحمد عن امارة بني خالد وتولى بعده  
عريعر بن دجين سنة ١٧٥٢ وهو العام الذي تسلم فيه الشيخ صباح الامارة على الكوت  
ويعتقد بأن عريعر سلم الكوت الى صباح ليتولى شئون قومه بعد أن وجد فيهم مواطنون  
صالحون ثم انحدر عريعر الى الجنوب . وقيل ان سبب تسلم آل الصباح امارة الكوت  
عائد لتفكك بني خالد وبعثرة ملكهم وكان صباح فد اكتسب شعبية جعلت بني قومه  
يرون فيه وليا صالحا لأموهم وكان ذلك عام ١٧٥٢ واستمر حكم الصباح حتى يومنا هذا (١)

## صباح الاول :

الشيخ صباح بن جابر العتيبي أول أمير للكويت تولى المشيخة سنة ١٧٥٢ حتى ١٧٦٢  
نزع مع والده جابر من الهدار من مقاطعة الافلاج في نجد لقب بالعتيبي نسبة الى « عتيبه »  
بطن من قبيلة عنزة من أبناء تغلب بن وائل من كبار القبائل العربية ، توفي والده في قطر  
ثم نزع مع بعض العائلات الى الكويت .

## صباح الثاني :

الشيخ صباح بن جابر العبدالله الصباح :  
حاكم الكويت الرابع تولى امارة الكويت بعد وفاة والده سنة ١٨٥٩ وتوفي في نوفمبر  
١٨٦٦ . في عهده حدثت معركة ( ملح ) سنة ١٨٥٩ ومعركة الطينة سنة ١٨٦٠ بين ابن  
سعود والعجمان في الاراضي الكويتية ، انظر هاتين المعركتين .

## صباح الثالث :

الشيخ صباح بن سالم المبارك الصباح ، انظر ( صباح السالم ) تحت « سالم » .

## عبدالله الصباح

الشيخ عبدالله بن صباح الاول حاكم الكويت الثاني تولى الامارة سنة ١٧٦٢ وتوفي في  
٢٦ فبراير ١٨١٥ حدثت في عهده معركة ( الرقة ) سنة ١٧٨٣ ( ٢ ) .

(١) تاريخ الكويت : عبد العزيز الرشيد ، صفحات من تاريخ الكويت : الشيخ يوسف بن عيسى القناعي  
تاريخ الكويت : الدكتور احمد مصطفى ابو حكمة، من تاريخ الكويت : سيف مرزوق الشملان  
(٢) انظر الرقة

عبدالله الصباح :

الشيخ عبدالله بن صباح الثاني حاكم الكويت الخامس ، تولى الامارة في نوفمبر ١٨٦٦ وتوفي في مايو ١٨٩٢ .

محمد الصباح :

الشيخ محمد بن صباح الثاني حاكم الكويت السادس تولى الامارة في مايو ١٨٩٢ قتله أخوه الشيخ مبارك الصباح في ١٧ مايو ١٨٩٦ .

جراح الصباح :

الشيخ جراح بن صباح الثاني شارك أخاه محمد الصباح في ادارة شئون البلاد تولى ادارة الشؤون المالية في مايو ١٨٩٢ مات مقتولا في ١٧ مايو ١٨٩٦ .

مبارك الصباح : ( مبارك الكبير )

الشيخ مبارك بن صباح الثاني حاكم الكويت السابع ولد سنة ١٨٥٣ ، قتل أخويه محمد وجراح الصباح في ١٧ مايو سنة ١٨٩٦ وتولى السلطة في نفس اليوم . ازدهرت الكويت في عهده ، لقي صعوبات جمة - في بداية حكمه - من أنصار أخويه محمد وجراح وخاصة مستشارهما يوسف بن ابراهيم (١) مما اضطر مبارك الصباح الى ربط الكويت بمعاهدة الحماية البريطانية ٢٣ يناير ١٨٩٩ ورفض ادعاء الاتراك بتبعيته لهم وحقق الاستقلال الذاتي ١٩١٤ خاض عدة حروب أهمها معركة الصريف ١٩٠١ ومعركة هدية ١٩١٠ وخسر فيهما لكنه نجح في احباط محاولات يوسف بن ابراهيم ، لقب بأسد الكويت لحميته وغيرته على أبناء وطنه وعاش جل أيام حكمه في حروب ومعارك، ساند عبد العزيز السعود وساعده في استعادة ملك آبائه واجداده في نجد ١٩٠٢ لقب عصره بعصر الازدهار ،

اشتهر بالحنكة السياسية والعسكرية .  
ولكن اعتماده على المرتقة كان سببا  
في هزيمته في الحروب ، توفي في ٢٧  
نوفمبر ١٩١٥ .

ناصر الصباح :

الشيخ ناصر صباح الناصر المبارك الصباح ،

محافظ العاصمة في ١٢ فبراير ١٩٦٢ .



(١) انظر ابن ابراهيم

### سالم الصباح :

الشيخ سالم صباح السالم المبارك الصباح ، ولد سنة ١٩٣٧ تولى ادارة الادارة القانونية ١٣ يونيو ١٩٦٢ والارادة السياسية في وزارة الخارجية ١٩٦٣ ، وفي ١ أغسطس ١٩٦٥ عين سفيرا في المملكة المتحدة ثم سفيرا غير مقيم في الدنمارك ٥ يونيو ١٩٦٨ وفي النرويج ٣٠ يونيو ١٩٦٨ ثم سفيرا في الولايات المتحدة ٧ ديسمبر ١٩٧٠ .

### حمود الصباح :

الشيخ حمود بن جابر الأول : من قادة الجيش في عهد الشيخ مبارك الصباح قاد حملة ضد سلطان الدويش من حلفاء عبد العزيز ابن رشيد في معركة عرفت بمعركة جولين في ٢٣ اكتوبر ١٩٠٠ كما قام بحرب تآديبية مماثلة في يونيو ١٩٠٠ اشترك في حرب الصريف واشتهد فيها في مارس ١٩٠١ .

### صباح السوق :

انظر صباح الدعيج تحت الدعيج .

### صباح الناصر :

انظر « ناصر »

### الصباح :

مدرسة ابتدائية للبنين انشئت سنة ١٩٤٨ في منطقة شرق .

### الصباح : ( مستشفى الصباح )

مستشفى تأسس في الصليبخات افتتح في ٢٠ يونيو ١٩٦٢ ويسع لـ ٦٢٠ سريرا .

### صالح المحمد الصباح : ( الزعيم )

نائب رئيس الاركان العامة حامل وسام الواجب العسكري من الدرجة الممتازة ١٩ فبراير ١٩٦٧ وفي ٢٨ مايو ١٩٦٧ عين قائدا للواء اليرموك الذي اشترك في حرب يونيو ١٩٦٧ وفي ٢١ مايو ١٩٦٩ منح أنواط الخدمة العسكرية الذهبي والفضي والبرونزي .

### مستشفى الصباح :

مستشفى حكومي أفتتح في ٢٠ يونيو ١٩٦٢ ويعتبر من أضخم المستشفيات في العالم العربي .

### صباحة :

مبلغ من المال أو هدية يقدمها العريس الى عروسته صباح ليلة الزفاف .

## الصَّبَاحِيَّة :

قرية مهجورة في جزيرة فيلكا قبل ان التسمية جاءت نسبة الى صباح الأول عندما هبط وصحبه فيها في طريقهم الى الكويت ( انظر الصباح )

## الصباحية :

مدينة نموذجية تأسست في ٢٨ نوفمبر ١٩٦٦ بمناسبة مرور عام على جلوس الشيخ صباح السالم (١) مساحتها  $٥ \frac{1}{4}$  كيلومتر مربع تحتوي على ٣١٩٦ قسيمة سكنية بالإضافة الى ٢٢ مدرسة مختلفة المراحل (٢) و ١١ مسجدا وناد رياضي واسواق مركزية . تقع بين مدينة الاحمدى وقرية الفحيحيل ، بلغ عدد سكانها سنة ١٩٧٠ (٤١٥٨ نسمة)

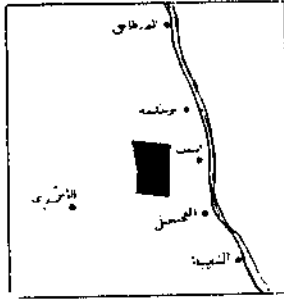

## الصباحية :

( باخرة كويتية )

صنعت في الاتحاد السوفيتي عام ١٩٦٨  
حمولتها ١٢٨٠٠ طن سرعتها ١٧ عقدة في الساعة .

## صَبَّار :

تمر هندي يتقع في الماء ويمرد حتى يذوب في الماء ثم يضاف الى ( الدغوس ) ويعتبر من المشهيات، كانوا في الماضي يضيفون اليه قليلا من السكر بعد ذوبانه في الماء ويشرب على سبيل المرطبات .

## يا صبارة ما قَرَيْتِي :

انشودة للبنات كلماتها :

يا صبارة ما دريتي  
قالوا لها امشي امشي  
قاعد على الثرية  
عن خَطَّارة النفود  
هناك احمد (٣) ولد الشيخ  
قاعد بعد الفلوس

## صَبَّتْ : ( صَبَّة )

لعبة يلعبها الكبار والصغار يتبارى فيها اثنان وتشبه لعبة الدامة الا انها لا تحتاج الى استعداد ويكفي أن ترسم خطوطها على الارض ويلتقط أحد اللاعبين بعض الحجارة الصغيرة

(١) امير الكويت ١٩٦٥ (٢) رياض للاطفال ٦ مدارس ابتدائية ٤ مدارس متوسطة ٢ ثانوية

(٣) احمد الحابر

من الأردس ويتوم الثاني بالتقاط عدد مماثل من نوى البلح أو الباجلا أو حجارة شكلها مغاير  
 لنا التقطه زميله ليسهل التفريق بينهما ثم تخطط الصبة كما يلي :  
 شكل مربع وبداخله مربع أصغر ثم مربع ثالث صغير وتمتد أربعة خطوط مستقيمة  
 من زوايا المربع الصغير حتى تلتقى بزوايا المربع الكبير وتبدأ اللعبة بأن يحرك أحدهما ما  
 يخصه من حصى وهكذا الثاني ويحاول كل منهما أن تأخذ حصية خط مستقيم اما رأسي  
 أو أفقى أو قطري ثم يقول صبت ويكون هو الفائز ، وشكل آخر لتخطيط الصبة وهو خط  
 المربعات الثلاث ثم تمتد خطوط يصل احداها من الزاوية العليا على اليمين حتى الزاوية  
 السفلى الى اليسار وخط آخر بالعكس ثم خط آخر أفقى في الوسط .

### صَبَّح :

الصباح هو السبخ والمكان السبخ يقال عنه صبيحه والصبيحة أيضا هي المكان الذي تجمع  
 فيه الاوساخ والقاذورات ويسمى مزبلة أو سماده .

### صَبَّخ :

طلى ، يقال صببخ على رأسه الحنا ، من أتداع العلاج عندما يصاب المرء بضربة الشمس  
 يعجن الحنا بالماء ثم يصبخ على رأسه .

### صَبْرُ :

من الصبر والاناة .

### الصبر :

مادة سوداء شديدة المرارة تنفع وتشرب أو تكسر وتلهم أو تؤكل مع الطعام لعلاج أمراض  
 المعدة ولا يفعل ذلك إلا الصابرون !  
 قائل الشاعر :

سأصبر حتى يعلم الصبر انني صبرت على أمر أمر من الصبر !

### صَبْرُ البَلِّ :

مادة صمغية سوداء اللون شديد المرارة تطبخ وتطلى بها اخفاف الجمال لتقيها الرمضاء .

### صبرا :

محمد صبرا ، سفير لبنان في الكويت ، قدم أوراق اعتماده في ١٣ يونيو ١٩٦٣ وجاء  
 خلفه في ٩ نوفمبر ١٩٦٤ .

صبرك على نفسك ولا صبر الناس عليك :  
من الامثال الكويتية بحث على الاقتصاد والادخار لكيلا نحتاج الى مساعدة الآخرين  
مساعدة يتبعها أذى .



صَبْصَاب :

اعشاب صحراوية تنبت قرب السواحل الجنوبية  
تظهر في الربيع سيقانها متضبة واوراقها مستطيلة  
ولها زهور زرقاء وبيضاء .

صَبْفَة رِيح :

( صمغة ريح ) تطلق على الحلتيت يسحق ويلهم  
لعلاج أمراض الغازات المعوية .

صَبَبِيو :

من أنواع الودع ، الواحدة ( صميموه ) وهي حلزونية الشكل وردية اللون صغيرة الحجم  
بداخلها حيوان صغير وهي بحجم الازرار تظهر على رمال الشواطئ .

صُبُوح :

فلان وجهه صبوح أى بشوش ، انظر صباح .

صُبُور :

من الاسماك يؤكل مشويا يعرفه العرب باسم (اسبور ) له طعم طيب ، كثير الاشواك  
الرفيعة جدا لونه فضي وظهره اخضر  
عندما يكون صغيرا يسمى (فارلسو)  
ويختلف الصبور عن غيره من الاسماك  
لكونه يباع بالعدد .

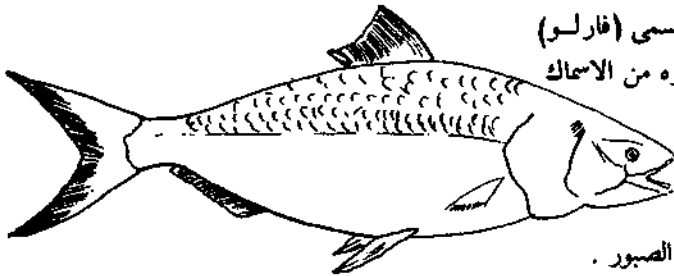

عَشَارَى صبور :

شبكة خاصة لصيد سمك الصبور .

صَبِيه :

انظر صبت



## الصَبِيَّة :

فئة من العراقيين من لواء العمارة سكنوا الكويت منذ نصف قرن تخصصوا بصياغة الذهب يعرفون بالصبة نسبة الى ديانتهم الصابئية قيل انها عبادة النجوم ومن مراسمها الفطر في الانهار عند تأدية شعائرتهم، الواحد منهم صَبِي ويختلف الصبي عن غيره من العراقيين لكونه يطلق لحيته ولا يجيزون حلقها كالبراهمة المنود كما انهم يلبسون القفزة الحمراء (شماغ) دون غيرهم من العراقيين .

## صَبِي :

ولد صغير ! الجمع صَبِيَان ويقال للاشقياء منهم مَصْبِيَّة :

تقول البنات في أزوجة لمن :

يا صبيان ما أكثركم

السم الحار كتلكم (١)

ويا بنات ما أكثركم

ماي الورد رششكم !

وذلك عندما يكون هناك عداة بين الاولاد والبنات ، انظر ( حارب )

## صَبِي :

خادم في المنزل الجمع صَبِيَان يقول صاحب البيت نريد أن نضم لنا صَبِي أو صَبِيَيْن أو ثلاثة صَبِيَان بمعنى نستخدم وعندما يقول المتكلم صَمَّيْت صَبِي فيعني أنه أصبح خادما أما اذا قال صَمَّيْت لى صَبِي فيفيد بأنه اتخذ له صبيا .

## صَبِيْب :

اكلة قديمة تتألف من العجين والبصل والدهن تعجن ثم تصب لقيحات على التاوه وتصبح ارغفة صغيرة .

## الصَبِيْب :

آبار في الشمال الشرقي تقع شمال الصبية .

## الصَبِيْح :

في لفظ الكويتيين القدماء يقصد به القمر عندما يكون بدرا .

مسجد الصبيح : مسجد أسسه صبيح البراك الصبيح في منطقة كيفان .

## الصَبِيْح :

عائلة كويتية

(شارع يوسف الصبيح) شارع في الروضة نسبة الى يوسف الصبيح من رجال الكويت

(١) قتلکم

الافاضل اشهر بجوده وكرمه أثناء المجاعة التي أصابت الكويت سنة ١٨٦٨ والتي عرفت  
بسنة «الهيلكة» حتى قال الشاعر (١)

ان الكويت حماها الله قد بلغت  
تالله ما سمعت أذني ولا بصرت  
فيوسف بن صبيح طيب عنصره  
باليوسفين (٢) مكان السبعة الشهب  
عيني بعزهما في سائر العسرب  
أذكي من المسك أن يعق وان يطب

### الصبيح :

آبار بجوار البرقان قيل ان سبب التسمية عائد الى عشيرة ( صبيح) من عشائر بني خالد  
الصبيحات :

من طوائف الصلبة .

### الصبيحية :

واحة في الجنوب على بعد خمسة كيلومترات جنوب البرقان وكذلك جنوب الصبيح ،  
والصبيحية تصغير (الصبيح) جماعة من بني خالد كانت تقطن هناك وتبعد عن العاصمة  
مسافة ٩٦ كيلومترا .

### ضبيطي :

من الاسماك الكويتية لونه أبيض تعرف صفاره باسم ( مزيزي )

### الصبية :

مكان في الاراضي الشمالية الشرقية كانت من القرى العامرة بالسكان قيل انها أرض أثرية  
وفيها بعض الاطلال المدفونة كان يؤخذ منها الصلبخ (٣) اكتشف فيها النفط سنة ١٩٦٤  
تبعد الصبية مسافة ستون كيلومترا تقريبا عن العاصمة .

### الصبية : خور الصبية :

ممر مائي يفصل البر الكويتي عن جزيرة بوبيان وهو ممر صالح لملاحة السفن الصغيرة تمر  
منه متجهة الى الزبير .

### الصبية :

ناقلة نفط كويتية تابعة لشركة ناقلات النفط صنعت في اليابان سنة ١٩٦٤ وصلت الكويت  
في ٤ مارس ١٩٦٥ حمولتها ٥٧٠٠٠ طن . سرعتها ١٧ عقدة في الساعة .

### صت :

مادة طباشيرية من العقاقير ، كان الكويتيون يضيفونها مع بعض المواد العطارية لعلاج

(١) الاخرس شاعر عراقي (٢) اليوسف الثاني يوسف البدر

(٣) كونكريت

العين حيث تسحق ويضاف اليها القرمز والملح والمر والصبر ويقطر في العين . كما تتخذ علاج الحكمة الجلدية حيث تعجن بالدهن وماء الورد ثم يدهن بها الموضع الملتهب .

**صَج :**

صدق ، الكلام الصج هو الكلام الصادق ( انظر صاج )

**صَجِيَّة :**

الصججة جمعها صجيم وهي كرات صغيرة من الحديد تكون بحجم ( التيلة ) تعرف باسم Balls Bearing توضع مجموعة منها في محاور العجلات ليسهل اندراج العجلة، يجمعها الاولاد ويلهون بها في لعبة ( التيلة )

**صَجِيَّة :**

والصججة رصاصة صغيرة جدا بحجم القمحة على شكل ( منحاز ) تتخذ قذيفة لبنادق صيد العصافير الصغيرة .

**الصحة :**

في عام ١٩٣٩ تأسست دائرة الصحة العامة وفي عام ١٩٤٩ افتتح أول مستشفى حكومي وهو المستشفى الاميرى . أصبحت الدائرة تعرف بوزارة الصحة العامة اعتبارا من ١٧ يناير ١٩٦٢ . وتتولى وزارة الصحة الاشراف على الصحة في البلاد وتنشئ المستشفيات والمستوصفات في كل منطقة وقرية وتصرف الدواء للمرضى بالمجان وكذلك العلاج وعموم أنواع الرعاية الصحية في الكويت للمواطنين وغيرهم دون امتياز للكويتي ابن البلاد ! وكان هذا النظام سبباً لقدوم الاجانب من كل مكان للعلاج وشعر المواطن بالرحام واتجه الى العيادات الخاصة .

**لصحة المدرسية :**

مركز صحي يتولى رعاية المكاتب الصحية في المدارس ، تأسس سنة ١٩٥١ وتقوم وزارة الصحة في الكويت بتجهيز غرفة خاصة في جميع المدارس وذلك للقيام بالاسعافات الاولى وتكون الغرفة بادارة مضمّد ويזור الاطباء تلك الغرف أسبوعيا .

**اسبوع الصحة :**

اسبوع تقيمه وزارة الصحة العامة كل عام لمدة أسبوع واحد يبدأ عادة في ٧ ابريل سنويا ، ويشترك في احياء هذا الاسبوع بعض المؤسسات الحكومية والشركات الأهلية الكبرى على شكل مهرجان يطوف المدن والقرى لغرض التوعية .

### يوم الصحة العالمي :

مجموعة طوابع بريد كويتية صدرت في ابريل ١٩٦٧ تحمل صورة مستشفى الصباح ،  
وتألف المجموعة من طابعين فئة ٨ فلوس وعشرون فلسا .

### يوم الصحة العالمية :

طابع بريد كويتي فئة ٨ فلوس صدر في ٧ ابريل ١٩٦٤ بمناسبة يوم الصحة لمكافحة السل .

### منظمة الصحة العالمية :

مجموعة طوابع بريد كويتية صدرت سنة ١٩٦٨ وتألف من طابعين فئة ٢٠ و ٤٥ فلسا .

### ضفدته :

بادية من الخشب ، تعرف عند العرب باسم « القصعة »

### جمعية الصحفيين الكويتيين :

تأسست في ٢٠ يونيو ١٩٦٤

### مؤتمر الصحفيين العرب الأول :

مجموعة طوابع بريد صدرت بمناسبة انعقاد المؤتمر في الكويت فبراير ١٩٦٥ تألف  
المجموعة من طابعين فئة ٨ و ٢٠ فلسا .

### صح اليكون :

يقصد به المجموع أو حاصل العملية الحسابية

### الصحية :

(مجموعة القوانين الصحية ) مجموعة القوانين الصحية في الكويت جمعها ورتبها

- في مجلد - المحامي احمد عبد العزيز المريني

### ضخري :

١ - جمل قوى يحمل أسفارا

٢ - نوع من طيور الحمام القلاية لونه الملح .

### ضخلة :

سخلة ، ماعزة الجمع سخول ، يزعمون أنها صغيرة العقل حيث أوردوا هذا المثل

« فلان طوله طول النخلة وعقله عقل سخلة »

صُخُونَةٌ :

سخونة ، مرض ، يقال فلان مصحّن ويشعر بصخونة من السخونة لان المريض ترتفع درجة حرارته ويشعر بسخونة جسده ، والصخونة لغة الحرارة واصطلاحا المرض .

صَحَّةٌ :

هدوء وسكون يقال الدنيا سخة أي لا يسمع لا حركة ولا صوتا ، الكلمة مصدرها عربي من ( صخذ ) يقال صخذ الرجل أي أنصت لمحدثه .

صخرة يميم على التاوه :

من الأمثال الكويتية ، اليميم نوع من الاسماك يؤكل مشويا أنظر « تاوه » .

صَحِيفٌ :

عكس عريض ، للمساحة الضيقة .

صَحَّيْنٌ :

مجراف يدوى على شكل قديم لجرف التراب أو الطين أو لتطهير المجارى والتسمية عربية ( سخين ) يسميها البدو مسحات وهي أيضا لفظة عربية ( مسحاة )

صَدٌّ :

من الصدود وفلان صد عن فلان أي أشاح بوجهه أو تظاهر بأنه لم يره وصد بمعنى منع وحال دون .

صدًا :

من الاسماك

صدر : ( ميل صدر ) مقدمة السفينة

كشيل صدر :

سطحة في مقدمة السفينة تحميها من الامواج حيث تقذف الامواج برذاذها فوق الكشيل ثم تصب ثانية في البحر بواسطة الميازيب الموجودة في السطحة .

صَدْرِيَّةٌ :

مريلة يلبسها الخدم والطباخين أو تربط فوق صدر الطفل .

الصدورية :

مستشفى الامراض الصدرية ، انظر « امراض »

الصدى :

أسرة كويتية

صدنيا : ( صديفة )

قيل انها امرأة مجنونة اشتهرت في الاربعمينيات كانت تقيم في عشة بالصفاء ثم انتقلت الى عشة داخل السور بالقرب من بوابة نايف حولها قيلت الاحجية البدوية :

« وش بالصفاء ! الحل : صدي يا تحك جدرها بحصاة ! »

قال شاعر البحرية معرضاً بالنوخذة :

لسانه دايم يلطلط (١) مثل صديفة الهبيلة

شاهدت (٢) صديفاً عندما كانت تقطن بالقرب من دروازة الشامية وسمعتها تشتم أناس مجهولين وتكرر كلمة « القوم » وحلاليّة واظنها فجعت باين لها في الحرب أو أن القوم (٣) قد استولوا على حلالاتها من الماشية ونحوها وأصيبت بصدمة أثرت على قواها العقلية وما أراها إلا مفجوعة أكثر منها مجنونة. ماتت سنة ١٩٥١ .

صدى الايمان :

جريدة كويتية صدرت سنة ١٩٥٣ تحت أسم ملحق الايمان وتوقفت وظهرت باسم « صدى الايمان » اعتباراً من العدد رقم ٦٥ الصادر بتاريخ ٣٠ نوفمبر ١٩٥٧ ، انظر ( ايمان ) صديج :

صديق، عندما يتحدث الشخص يقول : جاء الي أو شاهدت أو سمعت من ( صاحب صديج ) لا يود ذكر اسمه لكيلا يعتابه ! وفي سنة من الستين طرق باب بيتنا في المرقاب امرأة عجوز وسألت من الطارق ؟ قالت : صديج وكنت دون السابعة فقلت لوالدتي لقد جاءت امرأة اسمها صديج ولكن والدتي صححت معلوماتي !

صديج الجميل : انظر « جميل » .

الصديج بوقت الضيق :

من الامثال الكويتية وهو مثل مشهور عند العرب « الصديق عند الضيق »

صديفي :

فلقة الحمار يتخذ الحجم الكبير منه منافض السجاير كان خاني حفاًراً للآبار وبجوزته فلقة كبيرة يستعين بها ( لكرف ) الطين والرمل من قاع البئر .

الصديق :

مدرسة ابتدائية للبنين يفصل بينها وبين وزارة الارشاد والانباء الشارع الهلال نسبة الى ابي بكر الصديق (ض) أول الخلفاء الراشدين انظر ( بكر )

(١) من اللغو (٢) المؤلف (٣) المهاريون وقطاع الطرق

صَرْكَمَة :

صوت الصواعق أو الرعود المتواصلة .  
والصركمة تقال للازعاج نحو فلان صرغح فلان أى أزعجه بالقول .

صِرْم :

نخلة صغيرة تظهر في جذع النخلة الكبيرة تفصل عنها وتغرس في مكان منفصل، التسمية  
عربية .

ضرم :

كما جاء في المعاجم : هو فتحة الشرج .

صِرْنَايَ : ( صرناية )

مزمارة خشبية من لوازم الغناء الشعبي وخاصة السنغلي والليوه والميليس وهو مزمارة من آلات  
الموسيقى الهندية آخر العزفين على ذلك المزمارة هو « ابو گامبه » الذى مات ولم يخلفه أحد  
وقيل ان قسم الفنون الشعبية في وزارة الشؤون لم يسجل ذلك الفن كما أن أحدا لا يستطيع  
العزف على الصرناى كما كان يفعل  
« ابو گامبه » وهكذا ضاع ذلك الجزء  
من تراثنا الشعبي والصرناى في شكله يشبه  
الى حد كبير ذلك المزمارة الذى يستخدمه  
الهنود لترقيص الثعابين ! والصرناى  
تسمية عربية والصرناى غير الصور  
وغير الناي .



صروال :

صروال

صَرَوَع :

ازعج انظر ( صرگمة )

الصريرات : من عشائر العوازم

الصرّيع :

من مغاصات اللؤلؤ ، عبارة عن مغاصين يدعيان العراض والعطاش

الصرّيع : ( انظر السريع )

صديق الجمل :

( صديق الجمل ) نبات ، انظر جمل

صَرّ : ( سر )

اصطلاح يقصد به شدة البرودة وخاصة عندما تهب رياح الشمال الباردة في الشتاء يقبل الدنيا صر أو صريمة أى شديدة والكلمة عربية الأصل يقول العرب : الصرد هو البرد ويوم صارد وأيام صرود بمعنى بارد وباردة ومات فلانا صردا أى من شدة البرد .

الصراحة راحة :

من الامثال واضح المعنى

صَرَّار :

صررة والصرار هو ما يصر من الاشياء بواسطة المنديل أو قطعة القماش ، من الغاز البدو : « صرار صريره أصبحت الصبح ما لقيته » لغز في تنجيم .

صَرَّاف :

الصراف هو من يتعاطى الصرافة من تغيير العملة ونحوها وللصرافين في الكويت أسواق خاصة بهم يتعاطون الصرافة لجميع أنواع العملة بكل حرية وسوقهم يدعى سوق الصرافين أو الصيارفة وعندما يسعى المرء لتغيير قطعة نقد بيده الى عملة أصغر يقول لك : عطنا صرف أو اصرف لنا هذا رغبة منه في الحصول على « فكة أو خردة » .

الصرعاوى :

اسرة كويتية

عبد العزيز عبدالله صالح الصرعاوى ولد سنة ١٩٢٧ تخرج سنة ١٩٥٤ وكيل مساعد في وزارة الشؤون الاجتماعية ٣٠ يوليو ١٩٦٢ رئيس رابطة الاجتماعيين، عين وزيراً للشؤون الاجتماعية ٣ يناير ١٩٦٥ ثم وزيراً للبريد والبرق والهاتف في ٣٠ أبريل ١٩٦٧ ووزير الكهرباء بالوكالة ٢ فبراير ١٩٧١ له كتاب : دراسات في الشؤون الاجتماعية .

صَرَعَة :

حالة عصبية تفاجئ المصاب بها على شكل نوبة يسقط على أثرها على الأرض وتشنج عضلاته ويزبد فـه ويتزعج من يراه لأول مرة ولكنه لا يلبث حتى يفوق ويشعر بارتياح وتنتاب الصرعة صاحبها اذا لم يعط جسده حقه من الراحة .

صَرَف :

( انظر صراف )

(١) حقوق



### الصريف : ( معركة الصريف )

في يونيو ١٩٠٠ أغارت عساكر ابن صباح على معسكرات عبد العزيز ابن الرشيد في الرخيمة وعلى أثر تلك الغزوة استعد ابن رشيد للهجوم على الكويت وفي الوقت نفسه استعد مبارك الصباح وقام بجمع عدد كبير من الناس من بدو وحضر وعريدار ووضع مبارك الصباح كل ثقله في هذه الحرب التي انضم إليها حلفاؤه واصدقاؤه من شيوخ المتفق ومنهم سعدون المنصور وعجمي السعدون وشيوخ الظفير والعجمان بزعامة ابن حثلين (أبا الكلاب) وابن سعود وعدد غفير من المأجورين والمرتقة بالإضافة الى أعداد ضخمة من غير المدربين ، واصبح جيش ابن رشيد لا يذكر أمام هذه الجموع الغفيرة والتقى العجمان في مكان يعرف بالصريف أو الطرفيه في بلدة بريدة من مدن القصيم وقد انهزم جيوش مبارك وحلفاؤه وكانت نكسة ! قال ابن حمادة (١) وهو من الذين اشتركوا في الحرب :

« لم يثبت للقتال سوى الحضر من أهل الكويت فقط أما البدو (٢) فقد هربوا » وقعت المعركة في ١٧ مارس ١٩٠١ .

فبلغت الخسة بعد العزيز الرشيد أنه قتل الأسرى صبوا أمام أعين زملائهم كما تعقب الحارين والعزل وأخرجهم من المساجد وقتلهم « انظر مبارك الصباح »

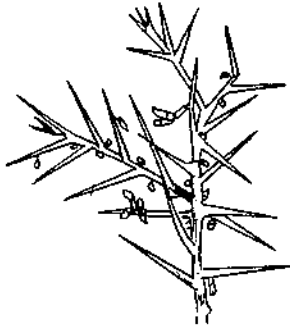

### صريم :

شجر القتاد يعرف بالشوك البري أو المصير أنظر « قتاد »

### صِطْرُج :

مادة عقارية برتقالية تتخذ علاجاً لمرض اللوزتين عند الاطفال والتهابات الفم ولها رائحة طيبة بعضهم يتخذ من مسحوقها مادة لتعطير الغرف .

### صَعَاة :

صفاعة ، لغوه ، من الفاظ البدو

الصعب : اسرة كويتية ، الصعب عشيرة من الموهه من علوه من المطران .

### صَعْرُور :

تورم يظهر في الجبهة أو الرأس على أثر ضربة .

(١) ص ١٤٦ من تاريخ الكويت : سيف مرزوق الشملان

(٢) المقصود بالبدو هنا غير الكويتيين

### صَعْفَقٌ : ( أم صعفق )

مجموعة آبار تقع على بعد خمسة أميال جنوب البرقان وعلى بعد عشر أميال غرب عريفجان مياهها صالحة للشرب على عمق ستة أمتار اشتهرت أرض أم صعفق بزراعة البطيخ في الماضي .

أم صعفق اسم امرأة وصعفق اسم رجل من البدو والصعفق في اللغة العربية رجل يحضر للسوق للتجارة بغير رأس مال ثم يشتري ويبيع ويكسب .

### صَعَوٌ : ( صعوة أم الصعو )



صعوه شيبانة

عصفور صغير لون ريشه أصفر يألف الاسباخ والاصطبلات له عدة اسماء منها أم الصعو وأم الصغير وابو صفار والصعو على ثلاثة أنواع زيباني تعرف بالصعوه الزيبانية وهي ما يكون رأسها ورقبتها واجنحتها لونها اسود والشياني أو الصعوه الشيبانية من يكون رأسها أصفر واجنحتها مغبرة أما الصعوه التي تعرف بأبي صفار أو أبو صغير فلون ريشها أصفر برمته .

### بيض الصعو :

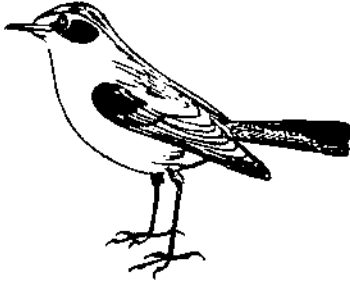

صعوه زيبانية

حلويات يغم بأكلها الاطفال وهي صغيرة بحجم بيضة العصفور اطلق الكويتيون هذه التسمية على هذا النوع من الحلويات بعد أن كثر الحاح الاطفال لمعرفة بيض الصعو الذي يضرب به المثل :

« مثل بيض الصعو يذكر ولا ينشاف »

يقال هذا المثل لمن تسمع عنه دون أن تراه انظر ( بيض )

### الصغير :

يقول الأطفال : صغفونو أو صغفرون أو زغفونو أو زعظوط تعبيراً عن الصغر المتناهي .

## الجزيرة الصغيرة :

انظر جزيرة الشويخ .

## صَفَّار :

الصفار هو من يمتن حرفة النحاسه (نحاس ) يقوم بصنع القدور والاباريق ، والدلاء الصفار يعود الى الصفر ( النحاس الاحمر ) والصفار تسمية عربية .

## الصفَّار :

عائلة كويتية .

## صَفَّار .

نبات صحراوي يظهر في الرمل له زهرة صفراء ولا توجد أوراق حول الزهرة ، تظهر في الربيع لما طعم حريف المذاق قال والدي انها « قريص البابا » ثم تناولها واكلها وأخذت وأخواني الصفار نبحت عن أخريات !! ولا أعرف بالضبط هل كان يعني أن اسمها قريص البابا أو أنه يشير الى ذاته ! ولكنها تعرف باسم « صفار » .

## ابو صفَّار : (مرض ابو الصفير)

مرض التهاب الكبد واضطراب المرارة يعرف باليرقان أعراضه اصفرار الوجه والعينين كان الكويتيون يعالجون المصاب به بواسطة الكي على أصابع اليدين والقدمين يدعى المصاب به مصفور .

## ابو صفَّار : (مرض النبات)

يصيب المزروعات ويسبب اصفرار ورقها وضعف محصولها يكثر مرض ابو صفار بالنسبة للنبات في برج السرطان الواقع ما بين ٢٣ يونيو الى ٢٣ يوليو ويقال للنبات المصفور : طاغية أبو صفار .

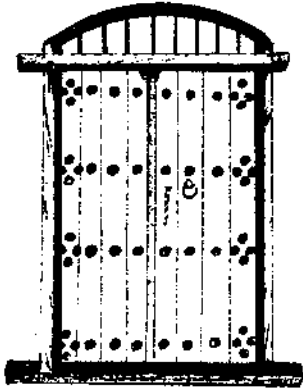

## صَفَّاغَة :

ضفة الباب اذا كان للباب صفاغة واحدة سمي ( ابو صفاقة ) وبعض الابواب ذات صفاقتين .

## ابو صَفَّاقين :

باب خشبي ذو صفتين انظر ( باب )

## الصُّفَاة :

تسمية تطلق على الارض الصلبة الخالية من الاعشاب والرمل الناعم .

## الصَّفَاة : ( ساحة )

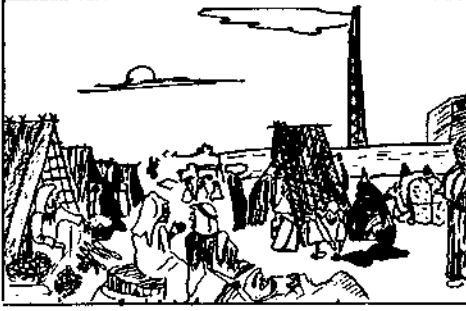

الصفاة : نقلا عن لوحة للرسام ايوب حسين

كانت ساحة الصفاة في الماضي مقبرة مضى عليها أكثر من قرن وبعده أصبحت مناخا للابل ومحطة للقوافل وسوقا للمسابقة يبيعون فيها التمر والسمن والاحطاب والاعشاب والجله والعرفج والثام والجراد والحبيب والشعير والابل والغنم وكان لها مدير خاص بها من قبل أمير البلاد أثناء الحصار (١) وانشئ فيها جمرك برى لتقاضي الرسوم على الواردات كانت تقام فيها حفلات الفرح والاعياد وفيها عرضت أول أفلام سينمائية للجمهور حيث كانت شركة النفط تعرض أفلاما بواسطة عربة متنقلة وتعلق الشاشة على مبنى الأمن العام القديم أصبحت فيما بعد موقفا لسيارات الاجرة لعب فيها التنظيم أدواراً كثيرة فمن يضاوية الى مثلثة الى سداسية الى مربعة ثم يضاوية هي اليوم بانتظار تنظيم جديد على اعتبار انها مركز الوسط في العاصمة .

صَفْح :

جنب من الفاظ البدو اتخذ طريقا جانبيا .

صفحات من تاريخ الكويت :

كتيب الفه الشيخ يوسف بن عيسى القناعي عن الكويت تحدث فيه عن تاريخ الكويت حتى نهاية حكم الشيخ مبارك الصباح ١٩١٥ وعن تاريخ القضاء في الكويت وعن التجارة والاقتصاد الكويتي وتطرق فيه الى اللباس وتطوره والخرافات واللهو والحوادث المهمة التي حدثت في تاريخ الكويت وذيل الكتيب بنبذه عن القناعات .

صِفْر :

معدن النحاس الاحمر .

صَفْر :

الشهر الثاني من شهور السنة الهجرية

من عادة اولاد الشيعة في الكويت انهم يكسرون الازيار والجرار والقلل الفخارية لطرد صفر على اعتقاد أن صفر يخطفى فيها وينشدون أثناء ذلك : « اطلع يا صفر ادخل يا ربيع تبشر يا حبيب الله » .

صَفْر : فلان صَفْر بمعنى نام وقت الصفرة .

(١) انظر حصار

صَفْرَان :

فلان طاح صفران أى وقع مغشيا مغشى عليه يعالج المصاب بالصفرة برش الماء على وجهه وتزويده بالاكسجين أو بالهواء بواسطة مروحة ولا يجوز أن يلتم حوله الناس ويحيطون به ويحبون عنه الهواء .

الصفْران :

من الاسر الكويتية

الصفرة :

الصباح الباكر بين الفجر وشروق الشمس .

صفروك :

من العاب الاطفال « الثور قبل البقرة » وطريقة اللعب هى أن يجلس اثنان على الأرض ويمسك كل منهما بطرفي الغترة أو الوزار حتى يبدو على شكل حاجز بحيث لا يرى الولدان المسكان بالغترة ما خلفها ثم يأتي ولد ثالث يختفى وراء الغترة دون أن يراة الولدان وعندما يأتي ولد رابع ويسأل أحد الاثنين : من بك ؟ أى من المختفى فاذا عرف الجواب يخبر السائل سرا باسم الولد ثم يغطونه بالغترة ويمسك المختفى بقدم الولد الخاسر ويأتي رفاقؤه ويضربون الخاسر ولكي ينجو من الضرب عليه أن يعرف اسم ذلك الولد المغطى الذي يمسك بقدمه وعندما يطلق سراحه ! ! تعرف اللعبة باسم « الثور قبل البقرة » .

الصَفْرَى :

الصَفْرَى عند الكويتيين هو بدايه فصل الخريف فيه يكثر الذبان ! والصَفْرَى عند العرب هو مطر الخريف أو نبات يظهر في الخريف والصفرى هو الخريف المبكر .

صِفْرِيَّة :

قدر من النحاس من الصناعات البدوية تصنع على أحجام متفاوتة يكون أسفلها واسع يذق عند عتقها ولها حافة وللصفرية عروتان التسمية نسبة الى الصفر .

صِفْط :

صِفْط السمك هى قشوره وفلان يصفط السمكة أى يزيل قشورها .

صِفْقَة :

( صِفْقَة الباب ) احدى ضفتيه ويقال هو باب ذو صفاقة أو صفاقتين وصفق الباب أى أغلقه بعنف . وصفقه أى ضربه .

## صَفْو

الصفو هو الدهن الذى يطفو على سطح الماء في القدر بعد طبخ لحم سمين يقول البدو :  
« يا لله الصفو ومّله صفو » .

## صَفَه

اصطفاة ، صفة ناس أى مجموعة مصطفين وتقال للجماة . فلان وقف أو جلس  
صف فلان أى بجانبه .  
« صفة عرب صفة شام والبلبول ينكر جدام » لغز في اللسان والاسنان .

## صَفُوا صَفَيْنَ قَالَ حنا التين :

من الامثال الكويتية طلب أحدهم من زميله أن يصطفا صفين فقال له : نحن اثنان :  
فكيف نصطف ؟

## ابو الصَّفير :

( انظر صعوة )

## صقر :

طائر معروف يستخدمه القناصون لصيد طيور الحبارى قيل انه يرى على بعد عشرين  
كيلومترا والتسمية تطلق على الذكر والمؤنث، يصل عمر الصقر الى ١٤ عاما يتساقط  
شعره في الصيف ويظهر بدله، يلبس برقع من الجلد يغطى عينيه كيلا يؤدي أحدا وهو  
من الطيور التي يسهل تدريبها ويصل ثمنه الى ٣٥٠ دينارا عندما يصرع الحبارة بفرش  
جناحيه بعيدا حلرا من ذرقها السائل اللزج التي يسبب التصاق جناحيه واتقاءاً من ضربة  
شوكه الحبارة القوية والصقر الذى  
يطارد الحبارة يسمى شهانة وشاهين  
وعندما يكبر يسمى گر ناس ، يفقد  
حيويته بعد عشر سنوات انواعه :  
( الصافي ) لونه بني أحمر وهذا النوع  
رخيص الثمن ونوع يسمى ( الفاسي )  
لون ريشه يغلب عليه البياض ، وآخر  
باسم الجرودى وهما من فصائل الصقر  
الشاهين



وللصقر مخلب خلفي قوى يضرب  
به فريسته ويسمى ذلك المخلب ( الصايد ) وحول الصقر قبل هذا المثل :  
« اللي ما يعرف الصقر يشويه » انظر هذا المثل تحت « اللي »

صقر :

من الأسماء تصغيره صقير ( صغير )

الصقر :

عائلة كويتية من الزايد

الصقر :

عائلة كويتية

صقر الغانم :

( انظر غانم )

حمد الصقر :

حمد عبدالله الصقر من رجالات البلاد عضو ورئيس  
المجلس التشريعي ابريل ١٩٢١ لقب بملك التمور  
لتجارته الواسعة في التمور لأنه كان يملك كثيرا من  
بساتين النخيل في البصرة كرمته الدولة وأطلقت اسمه  
على أحد الشوارع . توفي ٨ يناير ١٩٣٠ .



احمد الصقر :

( احمد عبدالله الصقر ) من رجالات البلاد توفي ١ يونيو ١٩٣٦ اليه ينسب مسجد يحمل  
اسمه في منطقة الشامية تأسس ١٩٦٧ .

مسجد حمد الصقر :

مسجد في منطقة العدلية الغربية ويوجد مسجد الصقر الذي بناه حمد وصقر العبدالله  
الصقر ، يقع في فريج فلاح الخرافي تأسس سنة ١٣٢٥ ١٩٠٧ هـ

مسجد الصقر :

مسجد بالقرب من وزارة الصحة العامة قرب الساحل .

عبد العزيز الصقر :

عبد العزيز حمد العبدالله الصقر من رجالات الكويت ولد ١٩١٣ رئيس غرفة تجارة

وصناعة الكويت عضو الهيئة التنظيمية في المجلس الأعلى لإدارة شئون البلاد ١٩٦١ -  
 ١٩٦٢ عضو المجلس التأسيسي ١٩٦٢ تولى وزارة الصحة العامة في ١٧ يناير ١٩٦٢  
 واستقال منها في ١٥ يناير ١٩٦٣ ليرشح نفسه عضوا  
 لمجلس الأمة ، عضو مجلس الأمة ١٩٦٣ ، تولى رئاسة  
 مجلس الأمة واستقال من الرئاسة ١٩٦٦ ثم رشح نفسه  
 لانتخابات مجلس الأمة ٢٥ يناير ١٩٦٧ ونجح واستقال  
 عقب فوزه مباشرة . . . رئيس جمعية الهلال الأحمر  
 الكويتي ١٩٦٢ .



عبدالله الصقر :

عبدالله أحمد عبدالله الصقر ، عضو مجلس المعارف سنة ١٩٣٦ توفي ٢١ مارس ١٩٣٨

جاسم الصقر :

جاسم حمد الصقر ، القنصل الفخري لمملكة السويد في الكويت ٢٠ يونيو ١٩٦٧ .

يوسف احمد الصقر :

من رجال الأعمال وصاحب بواخر الشحن المعروف بفضل مساعدته ظهرت هذه  
 الموسوعة الى حيز الوجود فله الشكر .

صقر قريش :

روضة للاطفال في منطقة العدلية الغربية ، نسبة الى عبد الرحمن الداخل الملقب بصقر  
 قريش مؤسس مدينة قرطبة في الاندلس ٧٥٦ م .

صقر العبدالله :

اسم مسجد في الكويت نسبة الى المرحوم صقر العبدالله الصقر توفي ٥ سبتمبر ١٩٢٠ .

صقر الشيبب :

انظر الشيبب

علي الصقير :

سعادة علي عبدالله الصقير ، سفير المملكة العربية السعودية في الكويت قدم أوراق اعتماده  
 في ٣ ابريل ١٩٦٨ . نقل في نوفمبر ١٩٧٠ .

صقّاطة :

انظر سقّاطة



**الصَّكَّاءُ :**

صفة تطلق على الاخرق من الناس بقصد التقليل من أهميته بسبب ضعف شخصيته

**الصَّكَّعِيُّ :**

(الصقعي) عائلة كويتية ، الصقعي في لفظ العرب هو صاحب الجسم المستطيل .

**صِكَّةٌ :**

أثر الضربة في الجدار أو أى مادة أخرى والصكعة هي الصدمة على المواد الصلبة وتقال للظلم وهي لفظة عربية ، وصقعه أى لطمه .

**الصكعة ( الصقعه ) :**

بياض في وسط رأس الخيل والطير ، لفظة عربية .

**صَكِيلٌ :**

( صقل ) لمع والصكل والصكيلة تطلق على الحرب وخصوص المعارك والصكال تسمية يطلقها العرب على السيف ويقال للمعركة تستعمل فيها السيوف « صكيلة » .

**الصَّكَّالِيُّ :**

تسمية يطلقها البدو على صانع السيوف

**الصقلاوى :**

اسرة كويتية

**صكَّة ( صقة ) :**

الصقة هو الصم والاصقة هو الأصم .

**الصَّكِّيَّةُ :**

( اسرة من البدو )

عبدالله بن على بن صكية التميمي ، من شعراء البادية .

**ابن صكَّيه :**

ابن صقية شخص بدوى وصقية تصغير أصقة ، وابن صقية اسم لبعض الاماكن في الكويت شقة ابن صقية واد من اودية الشق شمال الدبدبة يبعد عن العاصمة حوالى ٩٥ كيلومترا الى الشمال الغربي ، المكان تابع لمحافظة الاحمدى وهو أرض مجدبة قليلة الاعشاب تصب مياهه في خبرة أم المدافع على بعد عشرين كيلومترا شمال شرق ابن صقية الى عقلة ابن صقية ! !

عَكَلَةٌ ابن صقبة :

بشر في الباطن يقال لها عقلة ابن صقبة .

خبرة ابن صقبة :

خبرة شمال الدبدبة تتجمع فيها مياه الامطار.

صُقُوعَةٌ : ( صقوعة )

يرد شديد من الصقيع

قال شاعر الجراد :

ما تضر الصقوعة

نحمد الله جينا

ما لعيالك نقوعة

وانت ياللي دُبَحْتَهَا

صَكٌّ :

أغلق ، نحو صك الباب ، والغم صالك أى حاجب للشمس أو السماء ويقول فلان :  
رأسي صاكني أى يحس بوجع في رأسه ( صداع ) .

صَكَّةٌ :

حرب ، معركة ، مصيبة ، يقول فارس البدو « خيل للصكة » أى انطلق لميدان المعركة  
الجمع صكات

قال المواطن المنسي :

صجيل (١) اذا الصكات حامت على الرأس

حقرتم فقير القوم اللي لكم

ومثل هذا القول قيل (٢) :

أويتكم بفلوعى وهي كالنار

وكلما عصفت ربح بساحتكم

استار ليكم الكهفى انوارى

حتى مضى جل ايامي وما كشفت

وكم رميت قناديلى باحجار

فكم تحطم نجم فوق صخرتكم

صَلٌّ :

زيت سمك الجرجور ( القرش ) يطل به ظهر السفينة ليعطيها اللعان ولوقاية الخشب  
من التلف كما تطل به الابواب وله رائحة ننتة .

صَلٌّ :

الصل هو امالة الاشياء السائلة ويقال ( انصل ) الابريق أى مال وكاد أن ينسكب ما فيه  
من سائل .

(١) فدائي عند الطلب (٢) من مذكرات بخار دبلاد الهولو « للشاعر محمد القايز

ومن الفاظ الشنائم ورد « صَل (١) وصلته » ولكي يَنْصَلَ الانسان يجب أن يكون رأسه الى أسفل !!

صلاة :

صلاة الامن العام : خشبة على شكل صليب نصبت في ساحة الصفاة عام ١٩٣٩ أمام مبنى دائرة الامن العام القديم على أثر حوادث المجلس التشريعي وأزيلت عام ١٩٥١ .

صلاة الطيور :

عودان من الباسجيل طول الواحد حوالي المتر يسطان على الأرض وبربطان معا كما أوردهما أيوب حسين وسيف الشمعان في كتابيهما وفي رأس أحد العودين يوجد ثقب يمر منه خيط ( حيصى ) مزدوج يكون طرفه في العود الثاني - يعرف هذا الخيط باسم ( شنكا ) ، وعند نصبها لصيد العصافير يشد ذلك الخيط حتى تضيق فتحة الصلاة بسبب شد الخيط وعند ترك الخيط تعود الصلاة كما كانت ولكي يمنع ارتدادها هناك عود طوله حوالي ٤ بوصات اسمه ( المد ) يدخل في ثقب الصلاة بعد شد الحبل المزدوج حيث تضيق الفتحة ولا تعود الصلاة فائتة ثم يأتي العصفور ويقف على المد الذي لا يتحمل ثقل العصفور حيث ينخزل المد من تحت أرجل العصفور وفي الوقت نفسه يمسك الخيط الحيصى المزدوج - الموضوع فوق ( المد ) بأرجل العصفور ولا يستطيع فكها .

عبدالله صلاح :

اول سفير للاردن في الكويت قدم أوراق اعتماده في ٢٣ ابريل ١٩٦٢ جاء خلفه بتاريخ ٢٨ مارس ١٩٦٣

صلاح الدين :

ثانوية صلاح الدين ، ثانوية للبنين في المرقاب . كانت متوسطة ١٩٥٢ - ١٩٦٩ .

شارع صلاح الدين :

شارع يمتد من شارع فهد السالم وينحدر شمالا حتى يلتقى بشارع الجزائر شرق حديقة البلدية .

مسجد صلاح الدين : مسجد في منطقة الخالدبة ، شارع بابل .

مدرسة صلاح الدين الأيوبي :

مدرسة متوسطة للبنين في المرقاب ثم نقلت الى شارع عبدالله المبارك في مدرسة قتيبة سابقا ثم نقلت الى شارع الخليج العربي في مدرسة عمر بن الخطاب سابقا ثم حوت الى ثانوية . سنة ١٩٧٠ ، التسمية نسبة الى القائد صلاح الدين الأيوبي .

(١) أمر بالصلاة

قاهر الصليبيين ومؤسس الدولة الأيوبية ولد سنة ١١٣٨ استعاد البلاد الإسلامية من  
المسيحيين بعد خوض معارك دامية عرفت بالحروب الصليبية أهمها معركة حطين سنة ١١٨٧  
أنقذ بيت المقدس ووحد البلاد الإسلامية تحت راية واحدة تولى زمام الأمور في الدولة  
الايوبية سنة ١١٦٩ وتوفي ١١٩١ م

الصَّلَاة :

اسرة كويتية

الصلاة :

قال النبي محمد ( صلعم ) مرو أولادكم بالصلاة لسبع (١) وأضربوهم عليها لعشر وكان  
الآباء يتمسكون بهذا الأمر ويأخذون أولادهم معهم الى المساجد للصلاة وحتى صلاة  
الفجر وكذلك في ليالي رمضان كنا نشاهد في مؤخرة الصفوف أعداد كبيرة من الاطفال  
يصلون التراويح وصلاة القيام ، ومن المؤسف حقا أن الآباء أنفسهم كسلوا - اليوم -  
عن تأدية فروض الصلاة في المسجد في الوقت الذي يطالبون فيه بحث ابنائهم على ذلك  
ويجز في نفس المسلم ان يهمل الآباء هذه القريضة الدينية ولا يدفعوا أبناءهم للصلاة  
في الوقت الذي تمتلئ فيه الكنائس بأولاد النصارى .

صلوا صلاة البقر :

من العاب الاولاد ، يجلس الاولاد جلوس الصلاة على شكل دائرة ثم يحوم حولهم رئيسهم  
قائلا : صلوا صلاة البقر ويرددون : والله ما أصلها (٢) ثم يقول صلوا صلاة الكلاب !  
والدجاج ويعدد أسماء بعض الحيوانات ويردون جميعا بقولهم والله ما أصلها ثم يقول  
صلوا صلاة ربكم ثم يحز الجميع سجدا .

وهم يقولون : اللهم اصلها ، ويبقى الجميع ساجدون عدا رئيسهم الذي يحوم حولهم  
ممسكا بالعصا يضرب بها من يتخلف عن السجود أو يرفع رأسه قبل الآخرين وفي هذه  
الاثناء يقول الرئيس ! اذا جتكم الغيمة البيضاء لاتحاشون فيرددون امباغ ، ثم يقول :  
اذا جتكم الغيمة الحمراء أو الصفراء أو البرتقالية ! ! وهكذا يكون جواب الجميع هو  
« امباغ » واذا قال : اذا جتكم الغيمة السوداء السوداء (٣) انحاشوا فيهرب الجميع  
ويتخذ كل منهم اتجاهها مناسباً وعندها يجرى وراءهم الرئيس في محاولة للامساك بأحدهم  
وعندما يتم له ذلك يمسك اذنه ويقوده وهو يردد « تيس امباغ » فيجاوب ذو الاذن

(١) سبع سنوات (٢) بصيغة المفرد لان كل منهم يتحدث عن نفسه  
(٣) مكررة

المسوكة بقوله « مباح مباح » ثم تيس امباح ويرد مباح مباح وهكذا ثم تعاد اللعبة اذا أريد لها الاستمرار .

### الصَّلب :

طائفة من الناس تسكن الكويت منذ زمن تضارب المؤرخون في تحديد موطنهم الاصلى منهم من قال انهم من الصليبيين ومنهم من قال انهم بدو رحل من الهنود تفرقوا في البلاد ويعرفون بالفجر والنور وفي العراق يقال لهم الكواولة وفي الكويت يعرفون بالصلب وأنا استبعد أن يكونوا من بقايا الصليبيين كما أرجح أن يكونوا من الهند هاجروا شمالا الى ايران وافغانستان ثم العراق والشرق الادنى منذ أجيال هذا اذا أخذنا بعين الاعتبار أن تسميتهم بالفجر عائد الى اقليم Gujarat من أكبر أقاليم الهند وأهله يتكلمون الكوجراتية ومهما يكن من أمر فالذي يهمننا هو معرفة شيء عن أناس يقيمون في الكويت منذ حوالي قرنين عاشوا منفردين منعزلين عن بقية القبائل والعشائر في الكويت عرفوا بالصلبة أو الصلب وليس لهم أصل من القبائل العربية أو فروعها واشهر جماعتهم في الكويت جماعة الرويع وجماعة الماجد وفي القصيم من أراضي نجد جماعة تعرف بجماعة آل جميل وجماعة أخرى في حائل تعرف بجماعة البناق ويزعم الصلب انهم أولاد صليبي من بطون العرب<sup>(١)</sup> ولكن لم أسمع بصليبي هذا ولكن علمي هو ان صليبي أو أولاد غانم لقب يطلق على مجموعة من العشائر التي لا يعرف نسبها قال صاحب المنجد : صليب ( بضم الصاد ) قبيلة متفرقة في بادية العرب دخلت الاسلام لكنها احتفظت بعادات قد تكون مأخوذة عن المسيحية أو عن الصابئة ، شعارها الصليب تنسم به ، وفيما يتعلق بالصليب المذكور فقد سبق أن قرأت أن الصلب عندما يرقصون يركزون صليبا او ما يشبه الصليب على الارض يرقصون حوله ، كما ذكر بعضهم أن الصلب عندما يرقصون يصطفون صفين ثم يتداخلون حتى يتقاطع الصفان على شكل صليب . وفيما أشار اليه المنجد من أن الصلب قد تكون عاداتهم مأخوذة عن الصابئة كان للاستاذ راشد عبدالله الفرحان (٢) رأى يؤيد ذلك الاعتقاد حيث قال « لا استبعد أن يكون الصلب هم جزء من بيئة الصابئة الذين سكنوا الصبية ثم خرجوا منها الى الصليبية ومكثوا فيها حتى تاريخ الكويت الحديث ، وذلك استنتاجا مما أشار اليه ياقوت الحموي من أن الصليب جبل عند كاظمة .

ان عدم اختلاط الكويتيين من بدو وحضر مع الصلب خلق حاجزا جعل حياتهم غامضة وسبب عدم اختلاط الكويتيين بهم راجع لما يظهر من حياتهم الاجتماعية من أمور تعتبر غريبة عن عادات عرب الجزيرة ومنها اختلاط النساء بالرجال وعدم وضع الحجاب

(١) من طوائف الصلب : هيثم ، العذلة ، العنتر ، آل سيالان ، آل كبوان ، العراقان ، آل طرقة ، السعادات آل مسيلم ، آل حازم ، آل عيسى ، آل موسى ، الظبيات ، الشبخات ، البذاذة ، السعد ، المخصيلات ، الصبيحات ، المالح ، الدبريات ، الصريرات ، الغزيم ، « انظر الصليلات » .

(٢) ص ٢١ مختصر تاريخ الكويت

كما أن أشباههم وتقاطيع وجوههم تم عن أصل غير عربي بالإضافة الى احترافهم المهن الصناعية البدوية التي لا يعرفها البدو ومنها صناعة السكاكين والسيوف والخواتم وطرقهم الخاصة باقامة العصى المعوجة دون أن تنكسر ويتهمهم البعض باكل القطيس الا انهم قوم مسالمون لم أسمع أن بدرت منهم جريمة أو معصية وهم صيادون مهرة وخاصة صيد الظبا وهم قوم فقراء يخيمون الآن في عشرينج ( انظر صليبية )

#### اثل الصَّلب :

هو ذلك الاثل الموجود في أواخر شارع فهد السالم وامتداداً لذلك الاثل قام المرحوم سليمان العدساني ( ٢ ) بغرس اثل في محلة العداسنة حتى وصل الى مبنى وزارة التربية القديم ثم أزيل سنة ١٩٥٩ عندما شق الشارع وبقي اثل الصلب في مكانه .

#### رقص الصَّلب :

للسلب رقص خاص يعرف برقص الصلب تشترك فيه النساء الى جانب الرجال سافرات الوجوه يأتي الناس للتفرج على ذلك المشهد الغير مألوف وفي الماضي كانت عربات الاجرة تنقل الناس في الاعياد الى مكان الصلب لمشاهدة رقصهم عندما كانوا يقطنون في الشامية .

#### سكين صلبة ترقل وتقص :

من الامثال الكويتية أنظر « سكين » .

#### صَلْبِي :

طين صلبى طين حر احمر عندما يصيبه الماء يصبح لزجا كان يجلب لوضعه فوق السطوح بعد اقامة المنازل حيث تغطي طبقة من الطين فوق سقف الغرفة فاذا نزل المطر التصق الطين الصلبي بعضه ببعض وحال دون تسرب الماء الى داخل الغرفة عبر السقف وهذا الطين الصلبي يجلب من المناطق الشمالية الشرقية في موقع الصليب بالقرب من الصبية وما أرى ذلك الموقع الأ « طمى » تجمع من شط العرب في الاحقاب الغابرة .

#### صَلْبُوح :

حصا أو حصو صغير الحجم ( كونكريت ) « حجر الزناد » يتخذ للبناء المسلح يكس من البرارى الشمالية والغربية ويباع بمكاييل خاصة .

#### أم الصلْبُوح :

بندقية رَشْ .

#### صَلْخ :

الصلخ هو سلخ الجلد والمصلوخ هو الجلد المسلوخ والمصلوخ في الفاظ البدو يعني الانسان

( ١ ) عند الضرورة وذلك حسب ادعاء القائلين وهو زعم - في رأيي - باطل !

( ٢ ) مدير بلدية سابق .

العارى من أى لباس وجاء في أمثالهم « طگعة مصلوخ بيوم عجاج » أى لا صوت ولا رائحة لها يقال هذا المثل لمن ينادى أو يدعو ويضيع نداؤه أو اقتراحه وسط الضجيج والصخب . .

**صَلَخ :**

صفة أطلقها الشباب على غير الكويتيين وخاصة الذين يتعلمون اللغة العربية ويتلفظون باللهجة الكويتية ويلبسون ملابس الكويتيين ويتظاهرون بالتأقلم معهم ويحصلون على الجنسية الكويتية الا أن ولاءهم لبلدهم الأصلي وغرف منازلهم مملوءة بصور ملوكهم ورؤسائهم أولئك الناس يسمون مصلوخ الواحد منهم صلخ أى أنه مهما نظاهر بالاندماج الا أنه سريع الانسلاخ ، والصلخ كلمة يرادفها في العربية كلمة « شعوبي » والصلخ لغة - عند العرب تعني الاجرب !

**صَلَصَة :**

محارة خالية من اللؤلؤ .

**صَلَع :**

يقال فلان مصلع أى حاسر الرأس وعندما يرفع الانسان غترته عن رأسه يقال صَلَع ، وفي مصطلحات الكويتيين يتردد قول : صلعت المسألة أى انكشفت الحقيقة .

**صَلَفَط :**

دخل أو اقتحم نحو صلفطت الغنم في الجاخور أى دلفت .

**الصَلِيب :**

جبل عند كاظمة قال ياقوت الحموي في معجم البلدان « الصليب جبل عند كاظمة كانت به موقعة بين بكر بن وائل وبني عمرو بن نمير » .

**صَلَكَة :**

اصطلاح مالى للتعبير عن المبلغ الجسم نحو : دفعنا لهم « صلكة فلوس » ومع ذلك فكأننا لم ندفع شيئا ! !

**صلوات في معبد مهجور :**

ديوان شعر للأستاذ خالد سعود الزيد .

**الصليب :**

الصوت الصليب « هو الصوت الصافي لا تصحبه حشرجة يسمع على بعد كبير كالغناء أو النداء أو الاذان يقال « المؤذن صوته صليب ! »



صليبي :

طين صليبي : انظر « صليبي »  
طير صليبي : عصفور صغير ريش رأسه أحمر  
وهو أكثر ما تمسكه الصلابة من العصافير  
ولذا اكتسب اسمه .

الصليبيخات :

ضاحية سكنية تبعد حوالي ثمان كيلومترات  
غرب العاصمة على ساحل البحر بلغ عدد  
سكانها ٦٩٧١ نسمة في عام ١٩٦٥ وفي عام  
١٩٧٠ بلغ عدد سكانها (٧١٠٩ نسمة)  
ساحتها ١٤ كيلومترا مربعا بما في ذلك  
المستشفى .

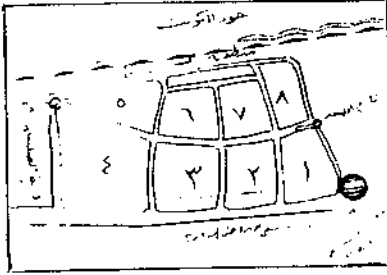

الصليبيخات :

قرية عدد سكانها ٨٦٢٨ نسمة سنة ١٩٧٠ كانت في الماضي - مركز الجوازات اقيم  
فيها بوابتان لمروور المسافرين من والى البصرة .

مستشفى الصليبيخات :

ملحق للمستشفى الاميرى افتتح في منطقة الصليبيخات فبراير ١٩٥٤ . سميت المنطقة  
بهذا الاسم نسبة لموقعها على أرض منخفضة بقرب البحر مما سبب تسبخ الارض بسبب  
الاملاح .

الصليبيّة :

منطقة آبار اتوازية اكتشفت عام ١٩٥١ تبعد الصليبيية مسافة ٢٧ كيلومترا شمال غرب  
الكويت . كانت معروفة منذ عام ١٩٤٨ عدد سكانها ٣٨٢٨ نسمة (١٩٧٠) يعتقد  
الاستاذ راشد الفرحان (١) أن تسمية المنطقة بهذا الاسم عائد لجماعة الصلب الذين  
أقاموا فيها عقب نزوحهم من الصبية ، والصليبيية معروفة عند العرب، قال ياقوت الحموى (٢)  
الصليبيية ماء من مياه قشير (٣)

(١) ص ٢١ مختصر تاريخ الكويت (٣) بضم القاف قبيلة من بني عامر بن صعصعة  
(٢) في كتاب معجم البلدان



من أتم السنة الثانية المتوسطة حيث يمضون سنتين آخرين في المرحلة المتوسطة من الكلية الصناعية وبعدها المرحلة الثانوية الصناعية ومدة الدراسة فيها أربع سنوات ينال التاجحون شهادة الثانوية الصناعية ويستطيعون بعدها مواصلة دراستهم الصناعية في الخارج في المعاهد الصناعية العالية . وتضم الكلية الصناعية الاقسام التالية :-  
البرادة - الحدادة - ( لحام ، خراطة معادن ) خرسانه مسلحه - سباكة معادن ميكانيكا  
- كهرباء - نجارة أثاث - نجارة نماذج - لاسلكي - سمكرة - أعمال صحية .

صنّان :

رائحة الابط ب سبب العرق الفاسد ، التسمية عربية .

صنّك :

شجرة تنبت في الهند ذات رائحة طيبة تفرز مادة ملونة تجفف وتسحق وتتخذها النساء كنوع من مساحيق العطر حيث تضاف الى الرشوش ويمسح بها على الشعر ويكون لها رائحة معطرة ، وشجرته على نوعين ابيض واحمر ، الأحمر خشبه صلب يطلى به كالحمرة قيل ينفع من الصداع أما الابيض فخشبه طري ورائحته طيبة ، قال ابن سينا ينفع من الصداع والخفقان والعارض من الحميات حيث يستعمل شراباً وطلاء .

الصندوق الكويتي للتنمية الاقتصادية العربية :

صندوق اسسته حكومة الكويت في ٣١ ديسمبر ٦١ لغرض مد الدول العربية بالقروض اللازمة لتنفيذ مشاريعها الاقتصادية .

الصندوق المبيّت :

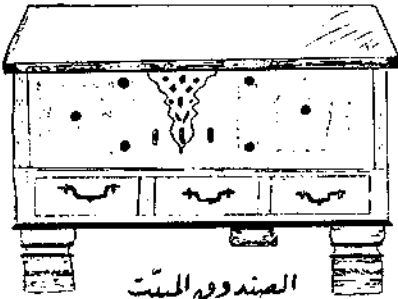

الصندوق المبيّت

صندوق خشبي كبير تتخذه النساء بمثابة خزان لحفظ الملابس والمجوهرات ونحوها يصنع في الهند من الساج والبعض من الابنوس مطعم بالفصوص النحاسية الصفراء (١) ينتصب على اربع نصب خشبية وفي اسفله اربعة جوارير ذات عرى نحاسية (٢) توضع فوقه السلال المنسوجة من اغصان العنب يسمى

« صندوق مبيّت » لانه لا يوجد الا في البيوت .

(١) كنا - ونحن اطفال نترعها ونزين بها الدواويم أو التبايط ! !

(٢) يعمد الاطفال الى ترعها لعمل الفخاخ .

كان الصندوق المبيت في الماضي يعتبر اهم جزء من اثاث المنزل وخاصة عند الزواج حيث بعده الزوج مع « السلال الروط » وحول الصندوق المبيت تنشد البنات بقولهن :

الصندوق المبيت حمرن جلاليني  
وتلالسي لواليبي ولالبي

صندوق :

صندوق الأمم المتحدة لإغاثة الطفولة : مجموعة طوابع بريد تصدر يوم ١١/١٢/١٩٧١ بمناسبة اليوبيل الفضي لإنشاء الصندوق .

صنطوانة : اسطوانة

عمود اسطوانتي الشكل يكون في وجه « اللبوان » يحمل السقف كان من الخشب واستمض عنه بالاسمنت المسلح يسميه البعض (منده) وكان الناس يتفنون بتطريز الصنطوانة بالنقوش وخاصة رأسها كما ان العمود ينجر منه اشكال مربعة سداسية وثمانية على سبيل التجميل .

صنعاء : ( شارع صنعاء )

شارع في الكويت نسبة الى عاصمة اليمن .

صنف :

الصنف هو النوع، نحو هذا من صنف ذاك  
راعي الصنف : صاحب الخبرة في الشيء  
اهل الصنف : انظر ( اهل )

صنّف :

بمعنى علق على الموضوع والتصنيف هو المكالمات المازحة وفلان راعي تصنيفات أي نوادر وتعليقات ويميل الى الدعابة

صنّفير :

محور تدور حوله بكرة في صاري السفينة .

صنّج :

صفة تطلق على ذوي البشرة السوداء ومنها طنجة وسنجمة ( انظر هذه المسميات ) .

صنّكر :

الصنّكر هو الشكل النصف مستدير يكون في اوجه الغرف او الدكاكين أو اللبوان يكون وجهه ذي اقواس ترتكز على اعمدة .

**دروازة الصنكر :**

بوابة من بوابات السور الثاني (١) ذات مدخل مقوس .

**سوق الصنكر :**

سوق كانت تباع فيه الاقمشة وكان موقعه بالقرب من دروازة الصنكر .

**فريج الصنكر :**

حي قديم من اجزائه اليوم سوق الماي وسوق بن دعيج بالقرب منه كانت توجد بوابة من بوابات السور الثاني تعرف بدروازة الصنكر .

والصنكر تسمية تعود الى الشكل المستدير أو نصف مستدير من اقواس النصر ونحوها والتسمية محرفة من الانجليزية Circular

**صنكل :**

سلسلة الجمع صناكل ذات احجام مختلفة والصنكل كلمة محرفة من الانجليزية تقال للحلقات .

**الصنكل :**

سلسلة من لوازم السفينة تربط بحجر « السن » لرسو السفينة في المناطق ذات القاع الصخرية

**صنكور :**

طائر بحري يصطاد الاسماك والكبأكب بمنقاره .

**صنكيري :**

من انواع السفن .

**صنحات :**

من اسماء البدو .

**ابو الصنين :**

من الطيور البحرية ذو رائحة يقال لها الصنة يعيش في الجزر الكويتية منها أم المرادم وعوهة وكبر يقال للأنثى « أم الصنين » .

وجاء في الامثال الكويتية : « فرخ ابو الصنين كبير أمه ولا يطير »  
اشارة الى ضخامة حجم الفرخ بعد ولادته

(١) انظر السور

صواب : ( صباب )  
بيض القمل ، الجمع صبيان

### الصواب :

عشيرة من العوازم من ذوي عياض منهم العتازمة . الموثقة وانعايد .  
فريج الصواب :

حي في شمال المرقاب من احياء فريج العوازم كانت تسكنه عشيرة الصواب يعرف ايضا  
بفريج المساوية اجرى تنظيم على المنطقة وحصرت حدودها بين شوارع احمد الجابر  
وخالد بن الوليد والشارع الهلالي ودوار دسمان .

صوار : نوع من الاسماك من فصيلة « الجرجوريات » !  
صَوَاىَ : ( صواية )

سمكة يسمع لها صوت « من الصواء » تعرف بأم عويينة وهي سمكة بيضاء ذات نقط خضراء  
وقها صغير وذيلها اصفر تصطاد في جون الكويت في فصل الربيع .  
صوب :

الصوب هو الجهة نحو اجلس هالصوب أي في هذا الجانب وفلان جالس ذلك الصوب  
أي في المكان البعيد ويصحب ذلك اشارة باليد نحو الاتجاه وعندما يسير الانسان مع  
الدليل يسأله أي صوب نمشي أو أي صوب ندخل أو نخرج ويجيبه هالصوب ! ويؤشر  
بيده نحو جهة قريبة أو ذلك الصوب مع اشارة للبعيد .

### صوت :

صوت ( نادى ) يقول المتحدث سمعت احدهم يصوت لي أي يناديني .

### صوت :

رأي . يقول القائل : « كلمن يطلع من رأسه صوت » اذ انه كلما سأل احدهم أو  
استشاره اجابه برأي مغاير لرأي الآخرين حتى احتار صاحبنا وقال ذلك القول .

### الصوت : ( فن )

من الغناء الشعبي وفي اللغة العربية ورد « الصوت كل نوع من الغناء » ولكن الصوت عند  
الكويتيين هو نوع خاص من الغناء يعتمد على العود والمرواس بصحبة الصفق باليدين  
وسواء كانت كلمات الاغنية من الفصحح أو اللهجة الشعبية فلا بد وان يكون هناك بيتين  
من الشعر العربي الفصحح في آخر الاغنية يؤديان على شكل موال .  
وهذين البيتين هما المقصود بهما لفظة « صوت » بصرف النظر عن باقي كلمات الاغنية  
المتقدمة للموال

وديون المتنبئ غني بالاصوات كما ان كلمة « صوت » تتخذ عنوانا لبعض تلك الايات ،  
ومن المواويل :

يا ام عمر جزاك الله مكرمة ردي على فؤدي اين ما كانا  
لا تأخذين فؤادي تلعبين به فكيف يلعب بالانسان انسانا  
وهذ الصوت :  
لولا التيم بذكراكم يوتسني لكنت محترقا من حر انفاسي  
انا الذي في هواكم مهجتي سلفت شوقا واهلكسها همى ووسواسي

الصوت الخافت :

مجموعة قصص للأستاذ سليمان الشطي .

صوت الخليج :

جريدة اسبوعية سياسية اجتماعية صدرت في ٢٦ ابريل ١٩٦٢ رئيس تحريرها الاستاذ  
باقر خريبط .

صُور :

قطعة من الخشب توسط في عرض السفينة ثم تدق فوقها الواح السقف وهي بمثابة جسر  
تتكئ عليه تلك الالواح والصور ايضا خشبة تتخذ جسرا في واجهة الليوان يرتكز الصور  
على الاسطوانات ثم يصف الجندل فوق الصور، طرف الجندل الثاني يتكئ على الجدار .

صَوغ :

(الصوغ) مصاغ المرأة من جواهر وحلى ونحوها .

صَوغَة :

هدية القادم من السفر ، الجمع صوايغ وصوغات .

صُوفان :

موقع بحري من مغاصات اللؤلؤ على عمق ٤ - ٦ ابواع .

صُوك :

الصوك هو الضرب نحو : صاكة راشدي .

صَوَّلَة :

مسحوق ابيض يضيفه الخبازون الى العجين لسرعة الانضاج (Soda)

الصول أو الصولة :

حمار شديد البياض نسبة الى مسحوق الصولة .

الصولة :

اسرة كويتية ، وصفوا ابنهم بأنه « صولة » أي ذو بياض ناصع والصولة من القوة  
صَوْن :

روث الحمارة أو الحصان ذلك لأن له رائحة الصنة والصون من الصَوَان وهو الدبر عند  
العرب .

صوندة :

خرطوم رفيع من المطاط يتخذ لجر البترين من الخزانات في السيارات ولإسقاء الجنائن  
بالمياه ، التسمية هندية « سوند »  
صوني .

فروح تصيب جلدة الرأس لونها ابيض وهي معدية وتبقى طويلا .

صويخات :

لغة تصغير السياخ واصطلاحا يقصد بكلمة صويخات ما يشوى من المعاليق كالكبد:  
والكلية والقلوب .

صويلح : تصغير صالح

فالح محمود الصويلح العازمي :

عضو مجلس الامة في ٢٥ يناير ١٩٦٧ .

الصهبة :

( الصهوب ) ، بطن من ذوي عون من علوه من المطران .

الصهيب :

عشيرة من الزايد من الدواسر .

صياح : بكاء .

الصياح . ( صاح الصياح ) :

داعي الحرب ، في اصطلاح البدو حيث يقولون « صاح الصياح » أي نداء الجهاد . . .

صيانة :

حماة الطين يكون لونه اسودوازرق ذو رائحة ننتة .

صيخ :

سيخ ، سفود ، شيس ، قضيب .

صَيْد :

قصد ، يقول المتحدث انا صيدي أو أنا ما صيدي ازعجك وصيدي تصغير محرف لكلمة  
قصدي من قصيدي .

الصَّيرُ :

مرتفعات شمال الكويت تعرف بظهر الاباطح .

ملعون الصَّيرُ :

من الشتائم يقصد بها « الاصل أو المنبت » .

صيمي :

انسان شقي .

صَيْف :

تأخر ، فلان صيف والجماعة صيفوا أي تأخروا وصَيَّف عند الكويتي قد تكون راجعة من تأخر اهل السفر الذين اعتادوا العودة في اواخر الربيع من البحار العالية ، ولكن سبب تأخر بعضهم جعل الاخرين يتساءل : لقد صيفوا أي ان الصيف كاد ان يجي ولم يظهر لهم اثر وعند وصولهم قال المستقبلون لقد صيفتوا بمعنى انتهى الموعد المحدد لوصولكم وهو الربيع وتأخرتم حتى دخل الصيف وفهم القوم انهم تأخروا ووعدوا بانهم لن يصيفوا مرة اخرى وفهم الاخرون بان ذلك وعد بانهم لن يتأخروا ، وراحت التصيف والتصيف بمعنى التأخر والتأخير وعليه فأنا الصيف لغة فصل الصيف واصطلاحا بمعنى التأخر .

صين :

اوعية من الخزف الصيني .

صيني :

من الاسماك البيضاء اللامعة نسبة الى وعاء الصين .

صينية :

صحن كبير من الصين أو النحاس أو الالمنيوم أو الحديد الملبس بالصيني .



صينية أم كرسي

صينية تصنع يدويا من النحاس  
الاحمر لها قاعدة مستديرة مثبتة  
في اسفلها .

الصيهد عند العرب هو تل رملي شديد الحرارة في الصيف ، وفي الكويت عدد من الصياهد منها صيهد نايف ، صيهد البقر ، وصيهد العوازم .

**صيهد العوازم :**

موقع عثيش يسكنها البدو في شمال غرب جليب الشيوخ بلغ عدد سكان صيهد العوازم سنة ١٩٧٠ (١٩١٧٨ نسمة) .

**صيهد البقر :**

الجزء الجنوبي الشرقي من منطقة الشامية تعرف بمنطقة (ج) .

**صيهد نايف :**

موقعه مبنى محافظة العاصمة « اليوم » .

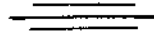



حرف ضاد

ض



ضاحي :

من الاسماء .

ضاحية :

منطقة سكنية نموذجية .

ضاحية عبدالله السالم :

ضار : منطقة سكنية عدد سكانها ١٨٤٦ نسمة سنة ١٩٧٠ . مساحتها ٢ كيلومتر مربع .

مضّر ، يسبب الضرر .

ضاري بن طوالة :

انظر ( بن طوالة ) .

ضاع :

فقد ، الضايح ، مفقود ، ضل .

من نشد ما ضاع :

من أمثال الكويتيين ، يقول : من سأل ما ضاع .

شاعت ما ضاعت :

من الالعب ، انظر « شاعت » .

ضاع الديبج من دؤره :

انشودة للأولاد انظر ( ديك ) .

الضاعن :

عشيرة من مرزوق من العجمان .

ضاغاً :

( ضاق ) عكس اتسع .

ضاغاً خلقة :

« ضاق خلقه » أي ضجر ويأس وشعر بالقلق انظر « خلق »

ضاغاً

من الفاظ اهل شرق بمعنى ذاق أو تذوق ، جاء في الامثال :

« شوف بليا ضوگ ما يروي العطشان » انظر ذاق .

ضاي بن ثاعي :

شاعر من المساعيد من عتيبة ولد سنة ١٩٢٩ .

هَبَّ :

من الزواحف الصحراوية يصل طوله الى حوالي قدم ونصف ذو رأس مثلث وعينان صغيرتان وارجل قصيرة ، فمه واسع واسنانه قوية لونه اصفر بلون الرمال يختفي في جحره اربعين يوما في اربعينية الشتاء ويأكل جعره (١) لا يشرب الماء وقيل يشرب الهواء حيث يفتح فمه ناحية هبوب الرياح في الصيف ، ويأكل الدباب والجراد وصغار الحشرات ويبيض الثعابين والعصافير وبعض الأعشاب ،



عندما يصطاده البدو يشوونه ويأكلونه كما يأكلون بيضه والضب من فصيلة السحالي في حوالي سنة ١٩٤٨ كنت مع والدي بالقرب من العماريات في مكان في بلدية تكويت اليوم حضرنا لشراء العرفج وكان هناك بدوي يشوى ضبا وكان يلتقط باصابعه من لحم

ذلك الضب وهو لم يزل على النار ويأكل ولاحظ اني اراقبه فقطع قطعة لا بأس بها فقدمها لي قائلا : خذ يا لعلم (٢) ومددت يدي لتناول تلك القطعة ولكن والدي سحبي بعيدا ! قالت السيدة ديكسون في كتاب « الكويت وجاراتها » دعاني وزوجي احد البدو لأكل ضب مشوي واكلت انا ولكن زوجي « هارولد » أمتنع عن ذلك وابدى اشمئزاه من ذلك وهو لا يعلم - بعد - ان البيض الذي اكله منذ دقائق ما هو الا بيض ضب !

« الضب شعبان دبا »

« الضب ما يعرف ربه الا متسلكي » (٣)

« حرش ضب ضب اعتزة »

الضب شعبان دبا :

من الامثال الكويتية عندما يدعون احدهم الى الطعام يعتذر بقوله لا اريد صعاما أو ما اشتهي آكل ويرد احد الخبثاء « الضب شعبان دبا » أي لا بد ان معدته مملوءة بالاكل . ومعروف ان الضب يتعقب الدبا ( صغار الجراد ويأكله ) .

الضب ما يعرف ربه الا مستلقي !

معروف ان للضب عينان صغيرتان يرى بهما الى اسفل ولكنه لا يرى ما فوقه الا عندما

(٣) نائم على ظهره

(٢) تصغير غلام

(١) برازة

يقلب على ظهره . يقال هذا المثل لجاحد النعمة لا يعرف قيمتها حتى يمسه الضر .  
حرش ضب ضب اعترزة :  
لعبة للاولاد حيث يمسكون بالضب ويمسحون على ظهره وذيله الخشن بقصد مداعبته  
ثم يثور لهذه المداعبية ويكررون اللعبة .  
تقال الجملة ايضا « حرش ضب ضب اعترزة » عندما يرغب الاولاد في اثاره زميل لهم .

ضب :

بمعنى احكم القبضة ضب البرغي أي ثبته جيدا .

الضباعية : ( الضبيعية )

آبار في ساحل العدان شمال جليعة العبيد تبعد مسافة ٦٠ كيلومترا تقريبا عن العاصمة .  
هير الضباعية :

من مغاصات اللؤلؤ .

ضبعة :

الحيوان المعروف بسميها البدو « ام عامر » اشتهرت بوقوف رقبته فهي لا تلتفت وانما تدور  
بكامل جسمها وجاء في الامثال الكويتية :  
« فلان مثل الضبعة » اذا تعسرت عليه رقبته ولا يستطيع الثفاتا بسبب سوء وضع مخدته  
عند النوم . بعض البدو يأكلون الضبعة للضرورة .

الضبيب : اسرة كويتية من العدنانية بنو ضباب معاوية بن كلاب الخ . . . حتى بنى بكر

الضبيب : بطن من آل ماجد من الصلبة (١) .

ضرط : ( اشترط له واضرط له )

مثل كويتي يقول : من الحكمة ان يكون هناك اتفاق مسبق وشروط بينك وبين من تتعامل  
معه في كل امر ذي بال لكيلا يحصل الخلاف في النهاية ، ولكن بعض الناس يقولون هذا  
المثل لأمر عكسي يتصف بالخداع حيث يقولون « اشترط له واضرط له » أي اشترط له  
لكي تبلغ مرادك ثم اضرط له بمعنى انكر ذلك عليه . .

ضليعات الضبعة :

مرتفعات جنوب اراضي « جيد » تبعد مسافة ٦٠ كيلومترا جنوب غرب العاصمة ،  
ضليعات تصغير جمع ضلع .

ضبة :

جهرة من الناس حول حادث او نحو ذلك .

(١) كتاب عشاير العراق عباس الغزاوي ص ٣١٦

ضرب ضباب الليلة :

انظر غزاة بزاة .

الضبيب ، الضبيبي :

من الاسر الكويتية .

الضحاك بن قيس : ( شارع )

شارع في الكويت نسبة الى الضحاك بن قيس الشيباني فاتح الكوفة وواسط الموصل من مدن العراق توفي سنة ٧٤٦ م .

الضر :

كائن بحري يزعم البحارة انه مسحور يعيش في الاعماق ، اذا اصاب الانسان منه الضر وسبب له الصرع أو الخيل بعض الوقت .

ضراط ( تضريط ) :

تعبير يقال لصاحب الادعاء الباطل ومن يقول ولا يفعل أو يفعل على سبيل الرثاء والتظاهر فإن هذا عمله يسمى « تضريط » أي نفاق ودجل وادعاء كاذب

ضراط الخيل :

فول مكثور ( باسلا ) يلازم الفول كان الاطفال يجمعونه ويحمصونه ثم يوكل على شكل مكسرات

ضربة :

تعبير بحري يقال للعاصفة المفاجئة تسبب الاذى لركاب السفن وقد يفرق بعضها .

الضربة :

اصطلاح يقصد به الصفقة الراجعة. أو ان يقوم التاجر بطلب بضاعة كثيرة وبيعها بسعر مخفض مما يؤدي الى ازعاج باقي التجار .

ضرس :

الجمع ضروس ( اسنان ) مقدمة الضروس تسمى ثانيا ثم الانياب ثم الرحي وجمعها « ارحي » وهي الأسنان الداخلية الكبيرة يطحن بواسطتها الاكل والاسنان الداخلية ما بعد الرحا تسمى ضروس العقل .

اذا قلع أحد الاطفال ضرسا احتفظ به حتى تشرق الشمس ويلقيه بعيدا باتجاه الشمس بعد اضافة سبع طعيمات من نوى التمر ويردد هذه الكلمات :

يا عين الشمس هاجح ضرس الحمار وعطيني ضرس الغزال  
ثم يحذفهما معا فان فعل ذلك نبئت له اسنان صغيرة كاسنان الغزال وان لم يفعل فسوف  
يظهر له ضرس حمار والعياذ بالله !  
وعندما تفرز اسنان الاطفال دماً يقولون ان الضرس حامل أو الضروس حمل ومعنى هذا  
ان هناك اسنان جديدة تدفع الضرس القديم لتحل محله ولذا تظهر الدماء . يزعم الناس  
ان الرجل اذا اتم مئة سنة ظهرت له اسنان جديدة صغيرة تسمى « ضروس حليب » اما  
ضرس العقل فتظهر عندما يبلغ الانسان رشده واشده وظهور سن العقل يعني اكتمال  
رجولة الشاب وتعمله المسئوليات والعجيب ان ضرس العقل يظهر عند المجانين ايضا !

#### دم ضروس :

تعبير يقال للشخص المكروه ونحوه ، انه دم ضروسي بمعنى اني اكرهه تماما كالدماء  
التي تفرزها الاسنان وقد تكون منتنة احيانا .

#### ضرس فوگي ياكل ولا ينوكل عليه :

من الامثال الكويتية يقال للشخص الاناني يأكل على حساب غيره دون ان يساهم بأي  
شيء رغم استطاعته . وحول الضروس واللسان يقال هذا اللفظ :-  
« صفة عرب صفة شام والبلبول ينكز جدام »

#### الضمران :

اسرة كويتية

احمد الضمران وعبدالله الضمران من شهداء معركة الجبراء سنة ١٩٢٠ .

#### ضرة :

ضرة المرأة هي شريكها في زوجها .

#### أم ضروس :

من الاعشاب الصحراوية تظهر في فصل الربيع ذات زهور بنفسجية في وسط كأس مسنن  
حولها .

#### ضعاف العقول :

مؤسسة افتتحها وزارة الشؤون الاجتماعية والعمل سنة ١٩٦٤ لسد النقص في ميدان الرعاية  
الاجتماعية بالنسبة لضعاف العقول من فئات العنة والبله والضعف العقلي .

#### الضعوي :

الضعوي عند البدو تعبير يقصد به العدم والاقداغ ويقولون :

« فلان ما عنده الا الضعوى » أي لا شيء يرجى منه أو لا يملك شروى نغير : ويقال :  
« المكان الفلاني ما فيه الا الضعوى والذيب اللي يعوى » اشارة الى قعر المكان وخلوه .

ضفر :

من الفاظ البدو ويقصد به الهلاك نحو : « جعل العدو للضفر »

ضف :

أضف . أجمع ، ضف الشيء أي جمعه وجاء في الامثال « نَحْمُ الخنزيرة بضم الجت »  
انظر خنيزة .

ضلع : ( الجمع ضلوع )

جاء في معجم اللغة « الضلوع هو ما انحنى من الارض » والضلع جبل منفرد مستدق .  
والضلوع عند الكويتيين مرتفعات الواحد منها ضلع اشتهر منها ضلع نهيدين جنوب  
القطيف وضلع مسعيد على بعد ٣٥ كيلومترا غرب الجهراء

تصغير ضلع ضليع والجمع ضليعات اشتهرها :

ضليع رمادان جنوب الشق ، وضليع السور في المنطقة الجنوبية وضليع العوازم شمال  
المنافيش وضليعات دغيم في الجنوب وضليعات الضبعة شمال المنافيش وضليع الضلع  
جنوب الوفرة .

ضلعة :

سمكة مخططة في جون الكويت .

ضك :

ضايق أو زاحم والضكة هي الازدحام .

ضم :

الضم هو الاستخدام يقال فلان ضم  
صبي أي استخدم له خادم انظر « صبي »

الضمرة :

ما تضره في نفسك من امر

والضمرة لعبة يتسلى بها الاطفال كما يلي :

يقول محمد : اضمر ( يطلب منه بان يختار أي عدد دون ان يجره بذلك )

يقول احمد : ضمرت ( يختار عددا من الارقام بينه وبين نفسه )



محمد : خذ من فلان كثرهم ( يضيف احمد رقما مماثلاً للرقم الذي اختاره )  
 احمد : اخذت « ثم يجمع بينه وبين نفسه مجموع الرقمين »  
 محمد : خذ مني « كذا عدد » يعطيه مثلاً رقم ١٠  
 احمد : اخذت ( ثم يضيف العشرة الى مجموع ما عنده )  
 محمد : كط ( ١ ) نصهم بحر ( ثم يقوم احمد باسقاط نصف المجموع )  
 احمد : كطينا ( يبقى نصف المجموع الكلي )  
 محمد : عط فلان اللي اخذت منه ( لان احمد اخذ من فلان مبلغ يعادل ما ضميره )  
 احمد : اعطيناه  
 محمد : اذن انت ضمرت عدد ( خمسة )

وهذا هو الرقم الصحيح الذي اختاره احمد لان احمد اختار رقم ٥ واخذ من فلان عدد مماثل وهو خمسة اصبح المجموع عشرة ثم اعطاه محمد ١٠ اصبح المجموع ٢٠ ثم القى نصفهم في البحر بقي عشرة واعطى فلانا ما اخذه منه وهو خمسة ، الباقي خمسة ، كيف عرف محمد ان الباقي خمسة . ؟  
 السر هو ان محمد اعطاه عشرة ونصف ما يعطيه محمد يكون باستمرار هو نفس المبلغ الذي ضميره احمد فلو اعطاه محمد مبلغ ١٠٠٠ لكان الباقي ٥٠٠ ولو اعطاه واحد لكان الباقي نصف وهكذا .

الضمرة :

طريقة من طرق لعبة الجنجفة .

الضمني :

مفْرَح الضمني ، من شعراء البادية .

ضناً :

جنين ، من اقوال النساء « فلانة تنفست على ضنا كصراها » يقال ذلك لاطهار كيد النساء ونفاقهن للدرجة ان احداهن تدعى انها نفساء لان جاريتها وضعت مولودها وانها تشعر بما تشعر به جاريتها من ألم !

ضنك :

ضيق واختناق وازدحام .

ضو :

نار ، الضوء شابه ، بمعنى النار مشتعلة ، والضوء هو الضوء

(١) تخلص أو الخصم

الضويان :

اسرة كويتية

ضوك :

ذوق ، ضاك الطعام بمعنى تذوقه انظر ضاك .

ضويجة :

(شكة الضويجة) شقة الضويجة من الاودية في الاراضي الغربية الضويجة تصغير « ضيقة »

الضويحي :

اسرة كويتية .

الضويحي :

عشيرة من الظفير .

ضبيج :

(ضيق) ويقال ضبيك تسمية لمرض السل الرئوي .

ضبيج :

(ضيق) عكس واسع .

ضيدان ابن حثلين :

(انظر ابن حثلين)

ضيف أو ضيف الله :

من اسماء البدو

الضيف :

اسرة كويتية .

★ ★ ★

حرف طا

ط



طاب :

من تعابير الشفاء بمعنى شفى من مرضه، يسأل احدهم شلون فلان؟ ويأتيه الجواب بانه  
كُطِبَ ، فقد كان مريضاً ثم طاب، ولكن الآخر بصر بقوله : « لا طاب ولا غدا الشر »!  
وهذا القول من الامثال يؤكد ازدياد الحالة سوءاً .

طابت : ( عكرف العكرب )

لعبة للبنات تدعى عكرف العكرب وهي ان تشبك اصابع احدى يديها بعضها فوق بعض  
وتسألها صاحبتها متى تطيب يدك؟ فتجيب : اذا غابت الشمس ثم تقول صاحبتها :  
غابت ! وتقول الثانية « طابت » ثم تعيد اصابعها الى وضعها السليم .

طابح :

طابق : وافق وجاور ، طابقت السفينة على رصيف الميناء بمعنى رست الى جانب الرصيف  
وطابقت البضاعة على العينة أي وافقت العينة .

طابع : ( طابع بريد )

صدر أول طابع بريد تذكاري سنة ١٩٤٧ بمناسبة مرور ٢٦ عاما على جلوس الشيخ احمد  
الجابر الصباح وهو طابع مالي يحمل صورة الشيخ احمد الجابر، صدرت المجموعة من  
ثلاث طوابع ، اخضر ، احمر فاتح ، وقرمزي ، وفي أول ابريل ١٩٥٨ صدر أول  
طابع داخلي يحمل صورة امير الكويت الشيخ عبدالله السالم الصباح بمناسبة تحول خدمة  
البريد الداخلي الى حكومة الكويت  
في أول فبراير ١٩٥٩ تولت حكومة الكويت الخدمات البريدية الخارجية وصدرت أول  
مجموعة طوابع كويتية للمراسلات الخارجية تحمل صورة الشيخ عبدالله السالم وتتألف  
من اثني عشر طابعاً فئات : ١٠، ٥، ١٥، ٢٠، ٢٥، ٤٠، ٥٠، ٧٥ نايسة  
بيزة و ١، ٢، ٥، ١٠ روبية . وفي ٢٥ فبراير ١٩٥٩ صدر أول طابع بريد تذكاري  
بمناسبة مرور ١٠ سنوات على جلوس الشيخ عبدالله السالم الصباح ويحمل صورة امير  
الكويت عبدالله السالم الصباح والعلم الأحمر القديم وقيمة الطابع ٤٠ نايسة بيزة وآخر قيمته  
٦٠ نايسة بيزة .

طابة :

كرة من القماش كان الاطفال يلعبون بها ، التسمية تركية تعني الكرة .

## طاح

وقع ، سقط ،  
نحو طاح من فوق السقف، والاسعار طايحة اي منخفضة ويقال « الساعة الرابعة طايح  
ثلث » مثلاً ، بمعنى ناقص ثلث ساعة وفلان طاح من عيني أي قل قدره في نظري .  
هَزَنِي واطيح : أي ادفعني وسأقع ( انظر دزني ) « فلان طاح ما برأسه » أي تراجع عن  
كبريائه وجاء في الامثال « يا ماشي في الدرب الزلق لا تأمن الطيحة » وجاء - ايضاً -  
في شتائم النساء قولهن « طاح نصك وانكسر عصك » .  
وجاء في الامثال : « ما طاح الا انبطح » يقال هذا المثل على غرار « وكأنتا يا بدرما رحنا  
ولا جينا » ، وفلان « طاح على رأس فلان » بمعنى طلب العفو منه والطيحة على الرأس  
تكون مصحوبة بتقبيل الرأس أو الأنف التماساً لقبول العذر ومن الامثال جاء :-  
« زلگة بطيحة » انظر زلقة

وعندما يعين موسم ظهور الفواكه ونحوها يقولون : طاح الرمان أو ان البطيخ بعده ما طاح  
بمعنى نزل في الاسواق أو لم ينزل بعد وعندما يتجادل البائع مع المشتري حول السلعة  
يقول طيِّح لنا بمعنى خفض الثمن ويقول البائع : طيِّحنا لك أكثر من اللازم ، وفي  
اصطلاحات الخصام بين الاولاد يقولون : فلان يَطَيِّح أي يتودد بغية انتهاء الخصام .  
وفي قصيدة للشاعر فهد بورسلي قال يصف الازدحام حول الثمين :

طاح البشت وطاح عقالي ما كمرّت حتى انصيفه  
وطاح كلمة ذات اصل في العربية :

يقول العرب : « طحاه » أي بسطه على الارض و« اطحه » أي أسقطه ورماه وعندما  
تظهر في الاسواق بضاعة جديدة من طراز حديث يقول المشتري مرغبا اصدقاءه « هذا  
الموديل جديد ، الناس توهم طايحين فيه »

## طاح الحطب :

من الاقوال على غرار تعبير « تكسر الجليد » من الفاظ التنازل والتراجع بعد التصلب . .

## الطاحوس :

اسرة كويتية

صالح بن احمد الطاحوس ، نوحذا كويتي .

خالد محمد شديد الطاحوس ، عضو مجلس الامة في ٢٥ يناير ١٩٦٧

طاحوس شديد العتيبي : نوحذا كويتي نوفي بتاريخ ٣١ اغسطس ١٩٦٣ .

طار :

دَف ، عبارة عن اطار مستدير عرضه ٣ أو ٤ انشات تسد احد جهاته بالجلد وينقر عليه بالاصابع .

جمع طار طيران وحول الطار قبيل هذا اللغز « شهبوا اللي اذا طكيتة طار ، وان خليتة طار ، وان ربطته طار ، وان ذبحتة طار ونحو ذلك من الكلمات فيقف المسئول عن هذا اللغز لحظة كيف يذبح الشيء فيطير ويكون الجواب : انه طار .

فاسمه طار مهما حدث له ، وحول الطار قبيل هذا المثل فلان « يطگك الطار مقلوب » لمن يحرف الكَلِم عن مواضعه حيث يسمعك نغمة غير حقيقية !

طارش :

مراسل يقال له مطر شافي . طرشوه بمعنى ارسلوه ويسألونه من مطرشك ؟ فيجيب بان اللي مطرشه هو فلان .

طار الطير :

حط الطير طار الطير طار بو خضير ( لعبة للتسلية ) انظر ابو خضير .

طارق :

١ - شارع في الكويت .

٢ - روضة طارق بن زياد :

روضة للاطفال انشئت سنة ١٩٥٤ في منطقة قبلة شارع ابي بكر .

نسبة الى الفاتح العربي طارق بن زياد فاتح بلاد الاندلس سنة ٧١١ م .

الطاروف :

شبكة من شباك صيد الاسماك مستطيلة سعة فتحاتها ٢ سم ٢ ويتراوح طولها ما بين ٢٠ - ٨٠ باع وعرضها حوالي باع يعلق في اسفلها عددا من الاثقال كالرصاص أو الحجارة لكي

تلامس قاع البحر اما

الطرف الاعلى فيربط به

قطع من الاخشاب

أو ( الكرب ) لكي يطفو

تستخدم هذه الشبكة

بالقرب من الساحل اذا

كثرت الاسماك حيث يقوم

انسان من الصيادين بمسك

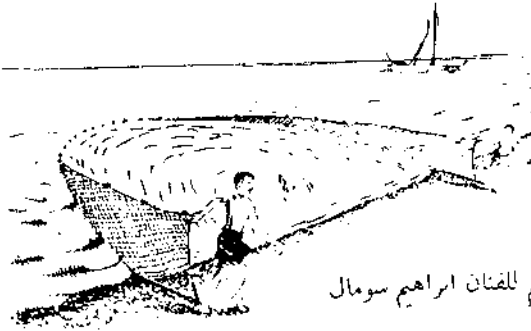

رسم للفنان ابراهيم سومال

اطرافها ويلاحظ ان للطاروف عروتين في طرفه يدخل الصيادون ارجلهم فيها عند جرها  
بينما يسكان بايديهما الطرف الاعلى ويجرفان السمك الى الشاطي حيث يلتقط بسهولة .

### طاروف النصابة :

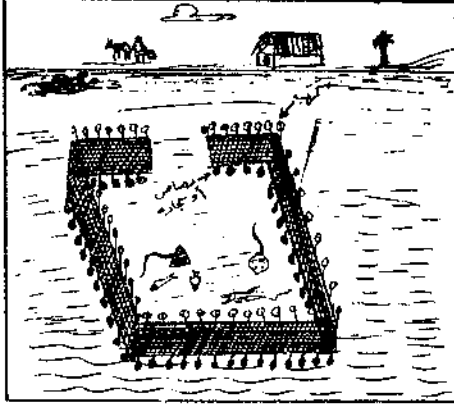

شبكة الطاروف هذه تنصب في البحر  
على شكل مربع واوصافها نفس  
اوصاف شبكة الطاروف السابق ذكرها  
الا انها تنصب بالقرب من الشاطي  
على ركائز من الاعمدة الخشبية لكي  
تثبت امام الامواج ولطاروف النصابة  
فتحة باتجاه الشاطي لكي لا تستطيع  
الاسماك الخروج من ذلك الاتجاه اذا  
انحسرت المياه وفي حالة الجزر يأتي  
الصياد ويلتقط الحصيلة .

### طارى :

سائل اسود من النفط تظلي به الاحشاب لحفظها من التسوس . اصل التسمية ( طالي ) .

### طاراة :

قطعة من الخيزران النحيف طولها حوالي شبر تشق نصفين يؤخذ احدهما للفخ ( انظر الفخ )

### طارىء :

طارىء ، خاطر ، ذكرى عابرة جاء في الامثال الكويتية « اذا اطريت الكلب ولم العصا »  
واطريت هنا بمعنى خطر على بالك وجاء ايضا « ابن الحلال عند طارية » أي ذكره  
وجاء في الاقوال : « طرت وجرت » انظر هذا القول  
ويقول احد المتحدثين : اتركوا « فلان » لا تجيبون طارية أي لا تتحدثون عنه . ويتساءل  
بعض الناس بقولهم : « فلان ماله طارىء » أي لم نسمع أي خبر عنه .

### طاسة :

اناء من النحاس الاصفر أو الالمنيوم أو الملبس وهي على احجام متفاوتة جمعها طوس  
أو طباس تسمى (مُلة) .



## الطاسة :

من طرق صيد الاسماك حيث يحضر احدهم طاسة يغطي فتحتها بقطعة من القماش ويجعل في وسطها ثقب تدخل فيه الاسماك الصغيرة لتأكل ما في الطاسة من طعام ثم يصعب خروجها

طاسة على طاسة في البحر ركاسة :

لغز في الشمس ، بعضهم يقول . . . بالبحر ركاسة .

## طاش :

يطيش الماء من القدر أو الشاي أو الحليب من الايريق عندما يفور ويتناثر على الجوانب .

## طاش :

بمعنى غضب وثار يقال طاش أو شاش بمعنى اخذ يرغي ويزيد ويتهدد ويتوعد .

## الطاعون :

مرض انتشر في الجزيرة العربية ومنها الكويت في يونيو ١٨٣١ ومات جميع السكان عدا الذين هربوا واقاموا في عثيش في الشويخ بعيدا عن المدينة وأمتلأت المقابر واخذ الناس يدفنون موتاهم في البيوت ولم ينج الا ٤٠٠ شخص ومن حسن الحظ ان الطاعون وقع اثناء موسم الغوص حيث ان معظم الرجال في البحر مما حفظهم عن العدوى وكانت من اعظم الكوارث ان يعود الابناء ليجدوا الاطلاق في استقبالهم فالاب مات والام والزوجة والولد .

قال الشاعر ملا سعود :

شفنسا المنازل مثل دوي الفضا      عقب السكن صارت خللايا مخاريب  
واحسرتي ليمس طسرى ما مضى      عصز يدكرني الاهل والاصحاب  
ثم طفق العائدون من البحر للبحث عن زوجات وتكوين اسر وتزوج بعضهم من نجد  
واخرون من الزبير .

ومن الجدير بالذكر القول بان سكان الكويت اليوم هم من سلالة الناجين من الطاعون

وفي ذلك العام ١٨٣١ زار الرحالة الانجليزي ستوكلر Stocqueler

مدينة الكويت وقال ان عدد سكانها لا يزيد عن اربعة الاف نسمة وكان الرحالة  
الدنمركي نيبور قد زار الكويت قبل ذلك التاريخ بنحو ٦٤ عاما وبالتحديد عام ١٧٦٧  
وقال ان عدد الكويتيين يقدر بعشرة الاف وقال الرحالة الامريكي لوشر الذي زار الكويت  
بعد مئة عام من زيارة الرحالة الدنمركي ان عدد سكان الكويت ما بين ١٥ و ٢٠ ألفا واذا  
اردنا معرفة مدى ما لعبه الطاعون من دور في عدد السكان واخذنا بعين الاعتبار كون

تلك التقديرات صحيحة أو قريبة من الصحة فإن  $\frac{1}{10}$  السكان افناهم الطاعون وعاد المغتربون والمسافرون وتزوجوا وانجبوا وكان تقدير لوشر صحيحاً وهو ما بين ١٥ الى ٢٠ ألف نسمة وانه لو لم يقع الطاعون الذي افنى السكان لكان عدد سكان الكويت اليوم اكثر من مليونين .

طاف :

مر ، من الطواف .

طافي النار :

من تعابير البدو ويقصد به البخيل لان الكريم يجب ان تكون ناره مستمرة طول الدهر والناس قيام حول قدرة وقعود !

طافش :

فلان يطافش في البحر أي لا يحسن السباحة .

طاقئة ( طاقئة ) :

قماش جديد مطوي حول مسطرة خاصة ، التسمية هندية « تاكو » .

طاقئة :

طاقئة ، قحفية .

طالب ( علي بن ابي طالب ) :

١ - شارع يمتد من السور قرب الصفارين حتى الدوار الاول شمال ادارة المرور .  
٢ - مدرسة ابتدائية للبنين في منطقة الشعب نسبة الى الامام علي بن ابي طالب كرم الله وجهه رابع الخلفاء الراشدين ، ابن عم النبي محمد ( ص ) وزوج فاطمة الزهراء استشهد سنة ٦٦٠ م

طالت وشمخت :

من الامثال : يقال للذليل والمستضعف عندما يحاول الظهور بمظهر القوة .

طالع :

انظر ، المطالع هو النظر الى شيء ما .

طامن :

هابط واطيء ، يقال : « فلان طوفه طامنة » وهذا المثل يصور لنا انه ذليل او سهل الانقياد او يتخذ البعض جسراً لتحقيق اغراضهم مستغلين ضعفه .

الطامي :

اسرة كويتية والطامي هو البحر الغني أو الفائض .

سعد فلاح الطامي : عضو مجلس الأمة ١٩٧١ .

الطاهر : مسجد الطاهر ، مسجد في جزيرة فيلكا

الطائي : ( شارع حاتم الطائي )

من شوارع الكويت نسبة الى اوس بن لام الطائي من اشهر كرماء العرب ولد في اواخر

عصر الجاهلية وتوفي حوالي عام ٦٠٠ م .

طَبَّ :

قفز الى اسفل ، والطبوب هو ان يتزل شخص من مكان مرتفع .

طَبَّ :

نزل ، يقول المسافرون مشينا من الكويت وطينا في المدينة الفلانية في الوقت الفلاني

وطينا هنا تعني وصلنا .

جمعية الاطباء الكويتية :

جمعية طبية توتية تأسست في ١٨ ابريل سنة ١٩٦٤ .

الطَّابَّة :

احتراف الطب الشعبي يعتمد على الكي والقراءات والعقاقير ونحوها ، وكذلك تقال لمن

يتعاطى كتابة الطلاسم السحرية .

طَبَّاح :

( طباح السفينة )

يتقاضى  $\frac{1}{2}$  سهم من اسهم الفوص او السفر .

طَبَّاقَة :

غطاء وتسمى مغطاة للقدر ونحوه ، وطباقة الابريق هي غطاؤه من الفاظ القرويين والبدو

طَبَّاقِي :

ازرار معدني صغير عبارة عن قذعتين تكبس احدهما في الاخرى وتغلقان ، الجمع

طباييك او طبايغات .

الطَّبَّال :

من طاقم السفينة يعنى يشئون الطبول والدفوف وله سهم ونصف من اسهم ارباح السفينة .

طَبِجَة :

فردة ، نحو طبجة الحذاء والطبجتين الفردتين ينطبقان على بعضهما والطبجة من طبق وانطبق احد الشئيين على شئ مماثل وكلمة طبجة تطلق ايضا على انسان السؤ او العيب يكون صاحبه على شاكلته ويقول الكويتيون على سبيل التحقير : -  
فلان طبجة فلان ، أي ان كلا منهما مكمل للآخر وعندما يستخدم لفظ طبجة هنا فذاك للتذكير بان الطبجة تقال للحذاء .

طَبَّجِي

من الاسماك انظر « طبيجي »

طَبَّح :

لفظ قديم بمعنى انزل وهو لفظ نسائي عندما يعتلي احدهم شيئا عاليا يطلب منه الناس ان يطَّح أي ينزل ، وطَّبَّح من طَبَّ .

طَبَّر :

الطبر فأس تقطع به الاشجار ونكسر به الاخشاب .

ابو طَبَّر :

نوع من اخشاب « الجندل » يقطع بواسطة الفأس يثبت في الغابات الاستوائية وشجرته مستطيلة ذات اوراق خضيفة كان الكويتيون يجلبون تلك الاخشاب من شرق افريقيا وتتخذ لتسقيف الغرف (١) ويعتبر جندل ابو طبر من اجود واقوي اخشاب الجندل لانه يثبت في الاماكن القريبة من البحر اما الجندل الذي يثبت بقرب الانهار مثل جندل « ابو مشارة » فيعرف بجندل لاموه ويجلب من مدينة لامو في الساحل الكيني ويعرف جندل ابو طبر من اثر قطعة من اسفله بواسطة الطبر ( الفأس ) .

الطبري :

١ - ( روضة الطبري )

روضة للاطفال في منطقة الفيحاء

٢ - حديقة الطبري - حديقة عامة في الشامية

٣ - ( شارع الطبري )

شارع في الشامية نسبة الى : محمد بن جرير الطبري ولد في طبرستان سنة ٨٣٩ م لقب

(١) انظر جندل

بشيخ مؤرخي العرب له : ادب النفوس ، جامع البيان عن تأويل آي قرآن ، الفصل بين  
القراءة ، اختلاف علماء الامصار في احكام شرائع الاسلام ، تاريخ الامم والملوك ، توفي  
سنة ٩٢٣ م

### الطببائي :

عائلة في الكويت احفاد الطبباء (١) ابراهيم بن اسماعيل بن ديباج بن ابراهيم بن عمر  
بن حسين بن المثني بن علي بن ابي طالب (ض) قيل انهم اربع طوائف من العرب والعجم  
والهنود توزعوا في الشام والعراق واليمن والحجاز وفارس والهند .

### سيد ياسين الطببائي :

السيد ياسين بن السيد محمد العبد الجليل الطببائي صاحب فكرة المدرسة المباركية وأول  
الساعين لانشائها ولد حوالي عام ١٨٦٠ وتوفي سنة ١٩١٨ .

السيد عبد الجليل الطببائي : ( عبد الجليل السيد ياسين السيد ابراهيم الطببائي ) .  
أديب وشاعر كويتي ولد سنة ١٧٧٦ له ديوان ( الخل والخليل في شعر السيد عبد الجليل )  
طبع سنة ١٨٨٠ توفي سنة ١٨٥٣ كرمته الدولة واطلقت اسمه على أحد الشوارع في منطقة  
الدسمة .

### السيد عبد المحسن السيد عبدالله الطببائي :

شاعر كويتي نبغ في نظم الزهيري والنبطي والفصح .

### السيد محمد عبد المحسن الطببائي :

اديب كويتي توفي ٢٩ ديسمبر ١٩٥٦ .

### السيد احمد عبد الجليل الطببائي :

من رجال الدين والقضاء ولد سنة ١٧٩٨ مؤسس مسجد العبد الجليل سنة ١٨٢٣ تولى  
القضاء سنة ١٨٥٣ وتوفي سنة ١٨٧٨ .

### السيد محمد احمد العبد الجليل الطببائي :

من شهداء حرب الصريف مارس ١٩٠١ .

### طُبُع :

طُبُع المركب أي غرق والطبعة هي الغرق والطبعان من الناس والمال هو الفرقان ويقال  
للبضاعة النالفة انها طبعانة وجاء في الاقوال :

(١) لقب

« إلتحق وطبع » من اقوال البحارة عندما يتسابقون : « إذا لحقت بنا طبع مركبنا إشارة الى الاعتماد بالنفس .

وجاء في الامثال :

« اذا طُبع المركب دُوس على تَريجة »

وهذا يقال لليأس فما دام لا مناص من الغرق وما دامت السفينة قد جنحت فالاولى بها ان تغرق تماما ولا ترهق انفسنا ونهلكها عبثا لمحاولة تعويم السفينة . ويقال ذلك المثل « طبعان ! دوس تريجة » وهذا مثل يخلو من الرحمة أو المروءة بحث على زيادة الوضع سؤا يقال هذا المثل على نحو المثل الصحراوي القائل : « اذا طاح الجمل كثرت سكاكينه » .

**الطبع :**

العادة والسجية والخلق ، يقال « ابو طبع ما يجوز من طبعه » والطبع يغلب التطيع ، من الامثال . ويقول الكويتيون : فلان « طبعه اكثر » أو طبعه شين بمعنى سي الخلق والتصرف .

**الطبعة :**

( سنة الطبعة )

سنة كان الكويتيون يؤرخون بها لوقوع كارثة بحرية أدت الى غرق عدد كبير من السفن الكويتية المسافرة الى شرق افريقيا والهند فقد حدث طوفان واعاصير نسبت في غرق تلك السفن في سبتمبر ١٨٧٢ .

**الطبعة :**

معركة بين بن سعود والعجمان حدثت في الكويت ، عرفت بالطينة ، انظر ( طينة ) .

**طبقات :**

اسم كان يطلق على البناء المؤلف من طابقين أو أكثر .

**طُبُك :**

طبق ، صحن من الخوص أو دقاق جريد النخل ويسمى منسف .

**طَبِك :**

( طبق )

اطبق على الشيء طبقه أي أغلقه .

طَبِك عليه بمعنى اطبق عليه .

## طَبْكَ حَنَا طَبْكَ مَاش :

لعبة للاطفال يشترك فيها بنتين تقفان وتلتصق كل منهن ظهرها بظهر الاخرى وتشبكان ايديهن جيدا ثم تنحني احدهما الى اسفل وفي الوقت نفسه ترفع صاحبتها على ظهرها وتقول : ( طبك حنا )

ثم تنتصب وتفعل صاحبتها نفس الحركة وتقول ( طبك ماش ) وهكذا تتكرر الحركة احدهن تقول طبك حنا والثانية ترد بقولها : طبك ماش .

## طَبْكَ لَزْكَ :

طَبْكَ لَزْكَ « لعبة للاولاد تشبه لعبة « طبك حنا طبك ماش »

## طَبْكَ لَزْكَ :

تسمية تطلق على سمكة المزلكانة .

## الطبل :

من اهم لوازم فن الغناء الكويتي البري والبحري بانواعهما .



## ابو طبلات :

مصاغ ذهبي كانت تصعة النساء حول اعناقهن تتدلى منه زوائد مستديرة كالتقود يقال لها طبلات والواحدة طبله .

## طبيب العائلة :

مجلة شهرية مصورة اصدرتها وزارة الصحة العامة في يوليو ١٩٦٣ لغرض نشر الوعي الصحي بين القراء .

## طبيب المجتمع :

مجلة شهرية صحية تصدر عن شعبة الارشاد والتثقيف الصحي بوزارة الصحة العامة صدر العدد الاول في ديسمبر ١٩٦٠ .

## طَبْج :

( ابو الطيب )

وابو الطيب مرض يصيب العيون ويعرف بالرمد الصديدي يؤدي الى انطباق الجفنين كان الكويتيون يرون علاج هذا المرض بالامتناع عن شرب الماء وعن أكل السمك وعن شرب اللبن ووضع الدهن والقرمز في العين لتبرأ وقد اقر الطب الحديث بعضا من هذا العلاج .

## طَبِجِي

سمكة مفلطحة من فصيلة اللخميات ! لها زوائد تشبه زوائد الاخطبوط وقشرة ظهرها صلبة قيل تلتصق بالصخور ونحوها ولذا سُمِّيت بالطبجي لانها تطبق عليها .



طَبِخ :

رز مطبوخ

الطَبِخ :

اسرة كويتية .

طَبِشَة :

غار في البحر يسكنه ( ابو زيزي ) فرس البحر .

## ابو طَبِيلَة :

الطبيلة تصغير طيلة ، و ابو طبيلة شخص يطوف الاحياء في ليالي رمضان وقت الاسحار ليوقض الناس للسحور .

و يمسك ابو طبيلة طيلة ينقر عليها وهو يردد بعض الادعية والعبارات التي تشجع الناس على الاستيقاض من نومهم وكل حي له ابو طبيلة خاص به وتختلف النداءات التي يرددونها كل بقدر اجتهاده ومعرفته وعلى سبيل المثال نورد هذه العبارات التي يرددونها بعضهم .

لا اله الا الله

محمد رسول الله

يا صايم يا نايم

اعبد ربك الدائم

گوم صل گوم صوم

گوم اتسحر بالمقسوم

لا اله الا الله

محمد رسول الله

واشرب ماي الكراح

قبل لا يجيبك الصباح

لا اله الا الله

محمد رسول الله

ولا يزال ابو طبيلة يردد مثل هذه العبارات حتى مطلع الفجر .

ويشارك ابو طبيلة في ليالي القرقيعان - فيما مضى - حيث يطوف بالاحياء التي يتردد عليها في الاسحار ويجمع القرقيعان ومعه حمار عليه « وجر » ويغني اغاني قرقيعان واذا تباطأ



القرقيعان من اهل البيت يقول : « يسوگ الحمير لوما يسوگ » ؟ . أي هل هناك رغبة في اعطائي قرقيعان أو دعوني انصرف انا وحماري ويبدو ان اهل المنزل تعمدوا التأخير ليسمعوا منه تلك العبارة وحتى بعد ان اختفى ابو طييلة عن الاشتراك في القرقيعان الا ان الاولاد لا زالوا يرددون « يسوق الحمير لوما يسوق » .

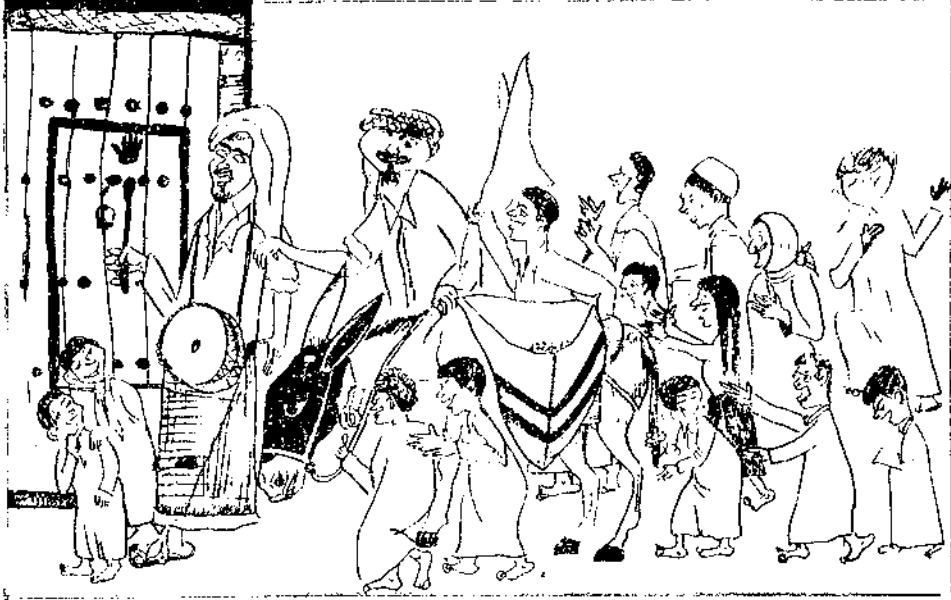

وفي الايام العشر الاواخر من شهر رمضان يقوم ابو طييلة بالطواف نهارا حول البيوت لجمع التبرعات من الناس الذين خدمهم في ليالي رمضان وللحصول ايضا على زكاة الفطرة ، وهي في العادة تكون من القمح أو التمر أو الرز أو النقود واثناء تطوافه يقف عند كل بيت ويتبعه سرب من الاطفال ويردد ابو طييلة كلمتي : نعات عليكم ! ! ويرد الاطفال بقولهم : « والشّر ما يجيكم » وهذا الدعاء عائد الى اهل المنزل وهي دعوة ابو طييلة بان تعود عليهم السنة مرة ومرات وهم سالمون من الشرور .

وصف لابي طييلة كما شاهدته : في ضحى يوم من ايام شهر رمضان من عام ١٩٤٧ (١) انطلقنا من مدرسة مرشد مبكرين بسبب الصيام وسمعنا على البعد صوت طبل ابو طييلة فانطلقنا نبحث عن مصدر الصوت ومن سكة الى سكة الى اخرى حتى عثرنا على ابي طييلة وحوله عدد من الاولاد واندست بينهم كان ابو طييلة المرقاب « اعمى على وجه

(١) تقريبا وكنت في السابعة = المؤلف

ندبات من اثر الجدرى ( اخرش ) ينقر الطبل بعضا خبزانة طولها حوالي قدم وزميله  
 يمسك الحمار وهو رجل عجوز يدين فقد احدى عينيه وقد فسر اكمامه الى نصف ساعده  
 كما رفع اطراف ثيابه وربطها حول بطنه وطوى غترته حول رأسه ( جربنية ) .  
 أما ابو طييلة نفسه فقد امسك بالطبل الذي يتدلى من رقبته اما حماره فقد اصابه الهزال  
 ويعاكسه الاولاد من جميع اطراف جسمه وفوقه الوجع وهو عبارة عن كيس كبير من  
 الخيش ويضع فيه ما يحصل عليه من الصدقات .  
 اخذ ابو طييلة واتباعه يرددون النداء ثم فتح الباب وامتدت يد امرأة لا تكاد ترى اليد  
 لانها ملفوفة بالسواد وقدمت ( طاسة ) فيها رطب فتناولها مساعد ابو طييلة لكي يضع ما  
 فيها في الوجع فلاحظت ان الوجع مجزأ الى اربعة اجزاء وشاهدت التمور بانواعها في  
 جزء والرز في جزء اما الجزء الرابع فكان فيه فتات الخبز ، ! كل يقدم حسب مقدرته . .  
 ابو طييلة والوداع :

في الايام الثلاثة الاخيرة يطوف ابو طييلة ليلا ونهارا  
 ليودع الناس بوداع رمضان ويردد  
 الوداع الوداع يا رمضان  
 وعليك السلام يا شهر الصيام  
 والغفران من الله يالله يعوده

وعندما كثرت المنازل وزاد السكان من اناس لا يعرفون رمضان ولا القرقيعان ولا الفطرة  
 ولا العيادي اختفى ابو طييلة .

طحال :

مرض يصيب الاغنام .

ابو طحل :

عصفور صغير يعرف باسم « مطرق حشيش » يألف الحشائش يأكل ديدان وحشرات  
 النبات المعروفة باسم « طحيل » .

طحلة :

كوم من الطين أو الرمل يطفو فوقه الماء طحلة اصلها « ضحل » .

الطحيح :

اسرة كويتية .

ابو طَحِيل :

مرض يصيب النباتات وخاصة الخضروات بسبب تلف المحصول وسببه الاف من الديدان الصغيرة جداً تأكل النبات وتلك الديدان هي ابو طحيل نفسه .

طَخ :

ضرب ، لفظه عربية .

طُخْم :

طاقم من المواد المصنوعة يكون ذو عدد معين واحجام ومقادير متقاربة .

طُخْمَة :

الطخمة هي جمال تقاطيع الوجه وخاصة الانف والقم وصاحب الطخمة يقال له اطخم .

طُخَيْم :

تصغير اطخم ذو الطخمة .

الطُّخَيْم :

اسرة كويتية .

مسجد الطخيم : مسجد في النقرة ، شارع قتيبة .

طرابلس :

شارع طرابلس ، شارع في الخالدية نسبة الى طرابلس لبنان .

طَرَّاح :

الطراح هو بائع الفاكهة والطراح من يطرح الشباك فوق الاشجار ويصطاد بها العصافير

( انظر طواح ) .

الطَّرَّاح :

اسرة كويتية .

طَرَّاحَة :

مكافأة لمن يجد الشيء المفقود ، وهي عن الفاظ البدو يقال : طرح الجمل الهارب واعطيناه

طَّرَّاحَة .

طَرَّار :

شحاذ بطوف ويطلب الحسنات والطرار لفظه عربية فصيحة جاء في معاجم اللغة : حذر

القوم أي مر ٣٣٠ .

وحول الطرار قبل هذا المثل :

« طرار ويشترط » لمن تعطيه هبة أو حسنة ويطلب الطرار ان تكون اجمل واكبر واكثر لمن لا يقنع وهو غير مستحق .  
 وقيل : « عافها عزيمة وجاها طرارة » وهذا المثل يقال لمن تتاح له الفرصة ويرفضها وبعد ان نضيج منه يبحث عنها ويطلبها بتوسل ورجاء .  
 وقيل هذا المثل :

« الطرار يطره والقار يجره »

لمن يطلب منك ان تعطيه شيئا حصلت عليه عن طريق الهبة أو هدية من صديق ، كما يقال مثل ثالث « طرار وعينه قوية » للوقاحة والجرأة في غير موضعها . وهناك مثل يقول :  
 « علمناه الطراره وسبقنا على البيان (١) » ويصور لنا هذا المثل قصة شحاذين دربوا احدهم من المستجدين وحدث ان اخذ ذلك الشحاذ الجديد يسبق اصحابه الى طرق الابواب للإستجداء يقال هذا المثل لمن يكون تحت امرتك أو خبرتك ثم يتفوق عليك ونحو ذلك .  
 جمع طرار « طراروه » .

الطَّرَارُوه :

اسرة كويتية .

طراكَ :

« سطار » ، انظر اسطار .

طراكَه :

طراكَه خبز ، كمية من الخبز .

الطربا :

نبات صحراوي ذو رائحة طيبة يظهر في الربيع على ارتفاع قدم واحد ، الزهور بيضاء صغيرة بدورها كبيرة تنبت بكثرة في وادي بطن الرمة .

طرباش لو ماش ؟ !

لعبة للأولاد يأخذ احدهم حجر أو كومة من الطين يضرب بها مياه البحر أو المستنقعات بعد أن يسأل اصحابه طرباش لو ماش ؟ فاذا كان الصوت الناتج عن الضربة قويا فيقال انه « طرباش » اما اذا كان خافتا قبل « ماش » وماش تعني لا شيء .

(١) الأبواب .

طربال :

طربال : لفظه تركية ( طورباه ) شراع مشمع وهو ايضا قماش سميك لا تنفذ منه المياه يوضع فوق البضاعة ونحوها لحمايتها من اليلل اثناء نزول الامطار ويتخذ الطربال ايضا وقاء يستظل به من وهج الشمس ومن الطربال تصنع احواض يجمع فيها المياه كما تصنع منه بعض انواع مواسير المياه « اهواز » كالتى تستخدم لضخ المياه وهناك نوع من المطاير تصنع من الطربال .  
والطربال عموما نسيج من الكتان المشبع بالشمع المذاب .

طربك :

اسرع في الركض حتى سمع صوت خطواته  
والطربكة تطلق على صوت جري الخيل والحمير .

الطربوش :

طرطور يوضع فوق الرأس وهو غير الطربوش المصري أو التركي المعروف وهذا الطربوش يستعمله الخراس اوبدو الصحراء ونحوهم - في الشتاء - يوضع فوق الغترة ، وبعض الطرايش يحيط بالوجه والرأس معا .

طربيل :

الطربيل عند البدو هو ضعيف الباءة .

طرت وجرت :

قول كويتي عندما يعمل احدهم عملا وخاصة اقامة حفل أو فرح أو وليمة بدون مناسبة يتساءل الناس ما هي المناسبة فيرد صاحب الحفل « طرت وجرت » أي انها حظرت على البال ونم تنفيذها .

طرثوث :

الجمع طراثيث .

نبات حولي يظهر بعد عشرة ايام أو نحوها من امطار الموسم وهو بني اللون مستطيل بحجم الغنثاء بعضه يميل الى الحمرة وهو طلو المذاق ونوع يميل الى البياض وهو مرلا يوكل الا بعد شيه بالنار وللطرثوث رأس محبب الا أنه مخملي الملمس وهذا الرأس يسمى ( عجوة ) ولا يوكل الا مشويا كما لا يجوز طبخ الطراثيث ونبت الطراثيث في الكتيان الرملية وليس للطرثوث أي ورق أو ازهار ولا بذور ويعرف الطرثوث علميا باسم Cynomorium أو بالفرنسي، Cynomorion قام بعض الظرفاء مؤخرا بصنع « طرشي » من الطراثيث .

طَرَح :

غشاء ، يشبه الخيار الا ان طوله يصل الى حوالي ذراع . الجمع طُرُوح . ظهره مضلّع .

طَرَح :

اصطلاح بحري يقصد به رسو السفن . ويقال « اليوم طارح » وتسمى ضريبة الرسو « مطرحانية » .

طَرَخ :

يقال لفرقة العلم أو الشراع، يطرخ العلم حينما تلامسه نسمة من الهواء

طرد :

فعل الحال طريد أو مطارد يقال للنسابق في الجري نحو « حوش بيتنا تطرد فيه الخيل »  
اشارة لسمة المساحة .

طَرَّشَة :

طرَّش ، ارسل ، انظر طارش .

طرشة :

سفرة والجماعة طارشين وهذا هو ثاني أو ثالث مطراش يطرشونه او طرشتهم الاولى كانت في السنة الفلانية يقال للسفر والمسافرين .

طرشي :

مخللات، الكلمة فارسية تعني الحامض انظر ( اچار ) .

طِرْطِنْجِي :

صفة تطلق على بعضهم ، نحو شخص سائب أو غير ثقة أو غير محترم وهو انسان طِرْطِنْجِي أو خصونججي .

طَرَف :

من الفاظ البدو يقال لما يلمس العين ويسبب تدمعها واحمرارها ويقول اهل المدينة « خطف عينه » ويقول البدو « طرف عينه » أو « عينه مطروفه » أي اصابها بطرف بعض الاشياء وطرفة العين تعالج بالملح مع قطرات قليلة من الماء .

طرفا :

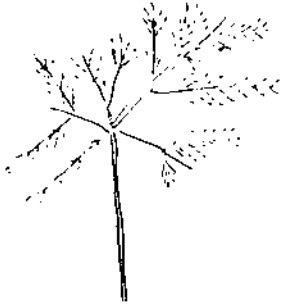

شجيرة من العبل ، ذات اوراق ابرية لها ما يشبه المفاصل ولها زهور وردية وصفراء وبيضاء بذورها مثلثة مخروطية . هناك فوائد طبية يستنبطها العرب من الطرفا منها انهم يتعمون سيقانها في الخل لعلاج مرض الطحال قال ابن سينا يطبخ ورقها بالسذاب

ويتمضمض به لوجع الاسنان ، كما يذر مسحوقها على القمل ويقتله ، وتتناخذ اوراقها الطرية ضمادة للأورام ، ودخانها يحفف القروح ويذر رماده على الجروح وحروق النار ويشفيها .

جبل ابو طرفا :

جبل وارة كما يملو لبعض البدو تسمية بذلك نسبة الى شجيرات الطرفا التي كانت تنمو حوله

الطرفاوي :

من الابار الشمالية بين حصوان والعرفجية .

طرفة بن العبد : ( شارع )

شارع في الكويت نسبة الى الشاعر الجاهلي طرفة بن العبد ولد في البحرين<sup>(١)</sup> سنة ٥٤٣ من اصحاب المعلقات السبع ، غضب عليه عمرو بن هند ملك الحيرة وقتله سنة ٥٦٩ م

طرگاعة :

تعبير عامي يقال بمعنى « مهزلة » أو « مسخرة » للاستخفاف .

طرگوع :

طگگلوگ ، غضروف يكون في اللحم وخاصة في اليد بالقرب من الكتف .

طرگي :

المسافر في الصحراء من عابري السبيل يقال له طرگي ( طرقي ) لانه بطرق الطريق الطويل الجمع طرگية .

الطرَم :

الخرس والاطرم هو المصاب بالخرس انظر اطرم .

(١) الساحل الممتد من البصرة حتى قطر كان يعرف بالبحرين .

الطُرْمَان :

اسرة كويتية .

أم الطرمان تعرف لغة عيالها :

أو تعرف لفظ (١) عيالها ويقول البعض وام الطرمان مكلما تية (٢) عيالها،

من الامثال الكويتية :

الطرمان هم الخرسان الواحد منهم اطرم وام الطرمان عاشت مع عيالها وتفهم حديثهم ان  
بالاشارة أو التهته ونحوها وهم في نفس الوقت يفهمونها . يضرب هذا المثل لمن يستطيع  
اقناع بني جنسه او معارفه في حالة عجز الاخرين مستخدما الاسلوب الذي يرتاحون له  
ويقتنعون به .

طُرْمِيَّة :

مضخة المياه ونحوها Tromba تسمية ايطالية .

طِرِي :

١ - لين ، نحو العود الطري .

٢ - جديد، نحو السمك طري وكذا اللحم والفواكه والخضراوات بمعنى طازج لم يمر  
عليه وقت طويل .

ابو طُرِيَّة :

شخص تمر به نزوة طرب لفكرة يرى ان تنفيذها ضروري ويتحمس لفكرته ويطرب  
لها بعض الوقت ثم يستسحف فكرته بعد ان خسر بسببها وتعب ويفيق الى انها ليست من  
الامور الضرورية .

طَرِيح :

طريق .

الطَرِيحِي :

(الطريقي) اسرة كويتية .

طَرِيح :

ضرب من الاسماك .



طريد :

تعير يقال في ترتيب المواليد ، فلان طريد فلان أو فلانة ، بمعنى انه مولود بعده ولا يفصل بينهما مولود آخر .

طريوة :

يقال انها سكن طريوة أي حادة واذا كانت السكن دائرة تطرر بواسطة سنها بالمبرد أو في جدار مطلي بالاسمنت أو صخره .

طريق :

الطريق الدائري الاول :

يمتد من بنيد القارة حتى بوابة الجهراء .

الطريق الدائري الثاني :

شارع يمتد من ساحل البلاجات حتى مستوصف الشويخ .

الطريق الدائري الثالث :

يمتد من ساحل البلاجات حتى الكلية الصناعية .

الطريق الدائري الرابع :

يمتد من ميدان رأس السالمية حتى مستشفى الصليبخات ( العظام )

الطريق الدائري الخامس :

من ساحل البلاجات حتى قرية الجهراء

الطريق الدائري السادس :

من دوار السالمية جنوب سلوى حتى قرية الجهراء

الطريقي :

انظر طريجي .

طَزَّ الطين :

غزها بواسطة الاصبع .

طَسَّ :

ذهب الى غير رجعة يقول الكويتي متحدثا عن الغائب « ما ادري وين طس » يقول

صاحب المعجم « ما ادري اين طس » من الفاظ العرب .

طَسَّت :

طشت وعاء تغسل فيه الملابس لفضة فارسية معربة .

طَشَّ :

انتشر وطَشُّوا في المكان أي انتشروا في ارجائه .

الطَّش :

هو نزول المطر الخفيف ( زخات )

عندما يحضر صديقا بعد غيبة يقال له : هلا بالطش والرش وكأنه هابط من السماء والطش والرش هو ما ينزل من السماء من امطار .

طَشَّرَ :

نشر وتناثر والطرشار هو ما يتناثر من شظايا أو رشقات الماء ونحوها ، تطشر أي تطاير .

طعام :

الواحدة طعامة وهي نواة البلح وبذور الفواكه والتسمية عائدة الى نواة التمر لأن من يأكل التمر لا بد وان يتطعم بنواتها ويمتصها بعض الوقت يجلب الطعام من البصرة ويبيع بأكياس الخيش وزنا بالزن ويسمى فصم ، انظر ( فصم ) تقوم المرأة البدوية بغمس الطعام في الكحل ثم تمسكها باصبعها وتكنحل بها

جاء في الامثال : « فلان يأكل تمر وحتا نعد الطعام » يقال للناس الذين يشقون ويتعبون وغيرهم يعني الثمره .

طِعَس :

الجمع طعوس نقال لكثبان الرمال والتسمية عربية من طعص .

طعيم :

الجمع طعموم .

طَعِم :

لفظة نقال لشيء لذيذ المذاق على نحو أنه طعم أي نكه .

طُعوم :

قطع خشبية اسطوانية توضع تحت السفينة عند بنائها لكي يسهل ازال السفينة الى البحر لأول مرة حيث تجر السفينة وتدرج فوق تلك القطع الخشبية التي تندرج من تحها .

طَفَأ :

انطفأ نحو السرج طفا أو طفت النار .

طُفا : ( طفح )

من الفاظ النساء بمثابة بعداً لذلك أو نجانا الله من شره عندما يتحدث أحدهم عن مصيبة ويتوسع في التفاصيل المؤلمة تقول النساء « طفا طفا » بمعنى كفى ! واللفظة ( طفا ) يقال لغة « كفى » أو طفح الكيل واصطلاحاً : انها مأساة أبعدا الله عن ذلك، كما يقال للشخص عندما يسترسل في الشتائم .

طفارة :

لقب جارح للمشاعر بقوله البعض لأحدهم بقصد الاساءة اليه أو السخرية منه ، ( طفر ) .

طفاكة : ( طفاقة )

هو شخص مطفوكة أى متسرع على غير بصيرة في القول أو الفعل اللفظة عربية مصدرها « طفتى » .

طفاية :

منفضة السجاير

طُفح :

زيادة الكيل، نحو امتلأ القدر ماء حتى طفح أى تناثر على جوانبه ويقال ( الماية طفوح ) لحالة المد في البحار والطفح لفظة عربية لنفس المعنى .

الطَّفحة : ( سنة الطفحة )

من السنوات التي كان الكويتيون يؤرخون بها، اشتهرت تلك السنة بكثرة السفن الكويتية المغادرة للغوص حيث ضربت رقما قياسيا بعددها وكان ذلك عام ١٩١٢ حيث بلغ عدد السفن ٨١٢ وبلغ عدد البحارة ٣٠,٠٠٠ بحاراً وبلغت أرباح محصول اللؤلؤ سنة ملايين روية وهي اعداد ومبالغ لفتت النظر وأطلق عليها سنة الطفحة لأن الاحصائيات الخاصة بها تجاوزت الحد . وسببها أنه في سنة ١٩١٠ حدثت معركة « هدية » التي استترفت اموالاً جسيمة على أثرها أمر الشيخ مبارك الصباح بعدم السفر الى الغوص وفرض ضرائب اضافية (٢) وتعطل سفر الغواصين وهاجر عدد من كبار تجار اللؤلؤ ١٩١٠ وعادوا سنة ١٩١١ بعد أن استرضاهم الشيخ مبارك الصباح (١) وفي سنة ١٩١٢ انطلقت سفن الغوص باعدادها الهائلة لتعوض خسارة السنة الماضية .

(٢) للمجهود الحربي

(١) كتاب سيف الشمالان

طَفَّر :

جزع وثار للدعابة الثقيلة لأنها تطفر والمستسخن ما يطفر أى يثور وعندما يزعل أحدهم من الطفارة يقال: لقد طفر .

طَفَّش :

انظر ( طافش )

طَفَّة :

أرض صلبة ، من الفاظ البدو جمعها طفيف أو إطفاف .

طَفُوح :

المياه طفوح اصطلاح يقصد به أقصى ارتفاع لمياه البحر في حالة المد حيث يطفو منسوب المياه فوق سطح الأرض .

دار الطفولة :

مؤسسة لرعاية أطفال اليتامى ومجهولى الأبوين انشأتها وزارة الشؤون الاجتماعية والعمل سنة ١٩٦١ .

طَكَّ :

الطك هو ضرب من ( دق )

الطك :

عقوبة الجلد كانت تنفذ في حق المجرمين والسراق ونحوهم وكان أخشى ما يخشاه المحرمون هو الجلد وقد استتب الأمن واختفت الجرائم .  
وفي عام ١٩٦٠ صدر قانون الجزاء وبموجبه أصبحت العقوبة تلتخص في الحبس والغرامة والابعاد عن البلاد ثم تتكرر عودتهم الى البلاد ثانية ! .  
كثير من المجرمين والعاطلين عن العمل يرتكبون جرائمهم مغامرة فان استطاعوا الافلات كرروا ذلك واذا قبض عليهم واودعوا في السجن فقد ضمنوا الاكل والشراب والاقامة لبيت الدولة تستفيد منهم في حفر المجارى والطرق المتشرة في كل مكان .

طك إصبع : ( دك إصبع )

ضرب من الايقاعات الراقصة تؤدي بواسطة أصابع اليدين ويدير منها ما يشبه التصفيق المنفرد .

طك الحصا :

لعبة للأطفال

## الطكاك :

تعبير يقال للموت يستعمله الكويتيون لمن يرفض النصيحة أو يخالف القوم أو يصاب بخسارة نتيجة تهوره وغروره أو يرفض الأكل بقصد احراج جماعته ونحو ذلك ، يقولون له بالطكاك أى أنت حر ولو شئت أنت تموت فافعل . ويقال لضمير الغائب : بالطكاك بمعنى هذا جزاءه وليس الذنب ذنبنا .

## طكاك روحه ما يصيح :

من الامثال الكويتية يشمت بالذى يبكى مع أنه هو الذى ضرب نفسه ، يقال هذا المثل لمن يسئ الى نفسه ثم يشكو الحال الى الناس .

## طكاك جريته :

طريقة ربط الغترة على الرأس كالعمامة .

## طكونا وشبعناهم شتايم :

من الامثال الكويتية : يوضح أسلوب الضعيف في الدفاع عن نفسه على نحو ما يقوم به العدو من هجمات تصد بالشتائم والاستخفاف والوعود .

## طكة بطكة :

لعبة للاولاد يشترك فيها اثنان وهي عبارة عن دوائر صغيرة ترسم على ورقة لا يقل عددها عن ٦ ولا يزد عن ١٢ يرسمها أحدهم ويقدمها للآخر ويطلب منه ايصال دائرة بأخرى ثم يربط الثانية وهكذا على شرط الا تتلامس الخطوط ويحاول الاول توريط صاحبه بحيث يعزل احدى الدوائر عن الباقي وتكون محاطة بالخطوط ولا يستطيع زميله وطء تلك الخطوط ويسعى جاهدا للتلوى في خطوطه لكي يكون هناك متسعاً يساعده على التنصرف لكيلا تعزل احدى الدوائر . ولا يحق للاعب أن يمد أكثر من ثلاثة خطوط من الدائرة الواحدة لأن الدائرة تموت بعد جر ثلاثة خطوط منها والطكة بطكة ثلاثة أنواع : أم ٦ دوائر وأم ٩ دوائر وأم ١٢ دائرة

## طكة واظمرة (١) :

لعبة للاولاد بعد اجراء القرعة يقوم الذى رست عليه القرعة بالركوع واضعا يديه على ركبتيه ثم يأتي الاولاد بالتتابع من ناحية جانبية ويضرب كل منهم بيديه على ظهر المنحنى ويقفز الى الجانب الآخر دون أن يلامس جسمه (جسم الولد الراكع) سوى يديه ومن



(١) من طمر أى قفز

فمثل في ذلك عليه أن ينحنى ليقوم الاولاد  
بإعادة اللعبة فوق ظهره .

**طَگَّة بالموت يَکِّر بالشهادة :**

من الامثال يقول : ذكره بالموت فيعترف بالشهادة يقال هذا المثل لمن لا يعترف بخطائه  
أو فعلته الا بعد التهديد أو العنف .

**طَگَّ نعل :**

« صار فيها طَگَّ نعل » تعبير يقصد به حدوث مشاجرة كبيرة أدت الى استخدام « النعال »  
وعندما يقال : « صار فيها طَگَّ نعل » فيقصد بها الاشتباكات .

**طَگَّطَا گي :**

دراجة نارية .

**طَگَّ يا مطر :**

أنشودة للاطفال يستحنون السماء بمزيد من الأمطار وذلك عندما تبدأ تباشير نزول المطر  
ويرددون هذه الكلمات :

طق يا مطر طق  
بيتنا جديد  
مرزانا جديد

**طَگَّ الباب :**

( دق الباب ) طرق الباب

« من طَگَّك الباب سمع الجواب » من الامثال واضح المعنى .

**طَگَّك شجرة وصاد أرنب :**

من الامثال على نحو المثل العربي القائل : « رمية من غير ورام » .

**طَگَّ يا بوطبل عندي جعب ثور :**

من الامثال يقال للذي يطلب أن يشهر به الناس على شيء تافه ، كالذي يتصل برئاسة  
تحرير الصحف ويخبرهم بأنه غادر البلاد أو عاد وهو محمل بالهدايا !

من طَگَّ طبله قال أنا قبله :

من الامثال الكويتية ، انظر « من . . . » .

**طَگَّاع الارض :**

تسمية بدوية أو قروية لما يظهر بعد نزول الأمطار من ( عشب الغراب ) من الفطريات .

طكّمة :

الجمع طكّاع من طرّع

وحول الطكّاع قيلت الامثال ! :

( اش على الذيب من طكّاع النعجة ) انظر الذيب

و ( طكّع الوزان وضاعت الحسبة ) انظر هذا المثل « فبا يأتي » .

و ( طكّعة مصلوخ بيوم عجاج )

ويقال للجان من الناس انه طكّوع أو أبو طكّعة أو طكّعان .

وجاء في الأمثال :

« طكّعة بسوق الصفاير ضايعة » ( انظر صفار )

طكّع الوزان وضاعت الحسبة :

من الامثال، أصله ان أحدهم كان متخصصا بوزن البضائع نظير أجور يتفق عليها ويقوم  
الوازن بتسجيل اعداد الوزن ، ولكنه « احدث » ثم ضحك القوم من حوله وخجل  
الوزان ونسي ما حسبه وقال القوم : « طكّع الوزان وضاعت الحسبة » .

وراحت هذه الجملة مثلا لمن يجتمعون في مؤتمرات ونحوها ويخرج عليهم أحد المؤتمرين  
بموضوع أو مشكلة تسبب التضارب في النقاش ثم فشل المؤتمر أو الاجتماع أو الحوار .

طكّها وتشتعل :

من الامثال يقال للشخص لا علم عنده بالشيء ويجب اجابة على سبيل الحدس والتخمين  
فقد يصيب في الاجابة وقد يخطئ فان أصابت قيل له : هل كنت تعرف الاجابة :  
أو طكّها وتشتعل ؟ فيقول - بالطبع - انه يعرف الاجابة .

وإذا أخطأ في الاجابة قيل له : هل كنت تعتقد أن هذا هو الجواب أو طكّها وتشتعل ! ؟  
كان الاولى بك أن تتوخى الاجابة الصحيحة .

طلّ :

أطل وبطل يسترق النظر ، أو ينظر خلال النافذة ونحوها .

طل :

قطرات الطل ( الندى ) ارتفاع درجة الرطوبة يقال الدنيا طولله تسبب هبوب الرياح  
الجنوبية الشرقية بالنسبة للكويت وهي رياح الكوس .

طّلابة :

مشكلة ويقال ، ( طلبة ) عندما يجد الانسان نفسه مضطرا للدفاع عن نفسه بسبب  
ورطة أقحم فيها يقول محدثا نفسه « والله طلابه ! »

طلح :

اطلج ، ( اطلق ) اترك ، من الفاظ البدو .

طلح : ( طلاح )

من السمك بحجم الزبيدي لونه أصفر بصطاد في موسم الربيع .

طلح :

شجرة أم غيلان الواحدة « طلحة » شجيرة من فصيلة الفضا ذات جذع صلب يفرز الصمغ الاسود ولها شوك معكوف ترعاه الابل ويتخذ اللقود ولها بذور عنقودية كالشاريخ في طرفها شوكة عوجاء .

طلحة :

( مدرسة طلحة ) ، مدرسة ابتدائية للبنين في قرية العضيلىة .

طلحة بن عبيد الله :

مسجد في الصليبيخات أسسته الاوقاف وأطلق عليه اسم الصحابي الجليل طلحة بن عبيد الله من العشرة الذين بشرهم النبي بالجنة ، دافع عن النبي في موقعة « أحد » وجرح وهو يذود عن النبي محمد ( ص ) اشترك في موقعة الجمل سنة ٦٥٦ م وقتل فيها .

طلح :

خرج ، ظهر وتلفظ أيضا بمعنى « اتضح انه » نحو : طلع فاسد ! !

طلح :

ثمر الاشجار والنبات في مرحلته الاولى .

طلع علينا أغل من بيع السوق :

من الامثال الكويتية : المعروف أن بيع الجملة يكون أرخص للمشتري أو المستهلك أما اذا عمد الانسان الى شراء حوائجه من البائعين الصغار فلا بد أن يأخذ أولئك البائعون أجور اتعابهم عن طريق البيع بالفائدة وهو حق لهم . يقال هذا المثل للشخص يتعب ويشقى للحصول على شئ ما وبعد أن يحصل على ذلك الشئ يكشف أنه لا يستحق كل ذلك العناء .

طلعنا من باب السور :

أنشودة للاطفال يرددونها عندما يركبون السيارة أو العرابة ويمرون عبر بوابة السور ويرددون :



## طلعنا من باب السور بيرقنا بيرق منصور

وأصل هذا القول أن المخارين كانوا يرددون ذلك القول في طريقهم لصد الأعداء وكان الخروج من السور يعتبر من المراحل التي لها قدرها لأن خارج السور مفقود وداخله مولود أيام انقزوات القبيلة وفي الشطر الثاني من البيت دعاء وأمل بأن تنتصر رأيهم .

طلوخ - تهلل .

انظر سهيل

طلوع المرزم :

( انظر المرزم )

طُلُوَّة :

حالة الطقس عندما يكون رطباً طلوه : حن . ( ظل )

طلي :

ابن التعمجة ، الجمع طليان ، صغار الخراف ، وهي لفظة عربية يقول العرب : الطليان هي التصغير من أولاد الغنم سمي بذلك لانه يظلي أى تشد رجله بجبل أيام صغره .

طليطة : ( ثانوية طليطة )

ثانوية للبنات في منطقة حولي ، التسمية نسبة الى مدينة طليطة العربية من مدن الأندلس .

الطليعة :

جريدة أسبوعية سياسية جامعة ، صدرت في أول يونيو ١٩٦٢ تعاقب على رئاسة تحريرها الاساتذة عبد الرزاق الزيد وسلیمان الحداد ثم سامي المنيس .

طَم :

ردم أو دفن ، نحو طم الحفرة بمعنى سقفها ووضع الطين فوق السقف وتسقيف الغرفة يدعى « طمام » .

وفلان طم فه بمعنى سكت وفلان « انطم » بمعنى سكت على مضض وعندما تلحن كلمة ( انطم) بصيغة الأمر فتعني الزجر والامر بالسكوت .

طُمَاشَة :

عجائب ، وفرجة ، الكلمة هندية .

ويقول الكويتيون : « هات عمر وخذ طماشة » يردد هذا القول عندما يتحدث أحدهم عن بعض ما لفت نظره من عجائب وغرائب وبشاطره المستمعون بان ذلك أمر عجاب

فيقول : « هات عمر وخذ طماشة » أى أن الحياة عجيبة بطبعها وكل يوم جديد يأتي بشئٍ جديد وكلما طالت حياة الانسان كلما زادت العجائب التي يراها في هذا الكون العجيب وعندما يقول الانسان : « هات عمر وخذ طماشة » يرد الثاني بقوله : « عشت وشفت » بمعنى أن ما رأيته ليس بقليل .

**طَمَام :**

عملية تسقيف الغرف ، انظر طم .

**طَمَامَة :**

السراب ، بلفظ البدو .

**طَمْبَاحِيَّة :** ( طنباحية )

كرة القدم كانت تكور من القماش يصنعها الاولاد ، بعضهم يضع بداخلها قطع من المطاط أو يضعون الصوف ويسمى ( طابة ) ونوع آخر من الطنبايخ - وهذا جمعها - يكور من حواشي النسيج المخصص لخياطة البشوت ويسمى ييش ( انظر ييش ) الكويتيون القدماء يسمون الكرة طابة ثم دخلت كلمة ( طمباحية ) من الزبير .

**طَمْبِز :**

ويقال طمبس وفلان مطمبز أى راكم وكذا في حالة النوم بطريقة السجود .

**طَمْبَس :**

( انظر طمبز )

**طمبورة :**

ربابة افريقية تعرف بالطمبورة أو الطمبور ، وتعرف بالبزق .

**الطمبورة :**

حفلات رقص يقيمها الزنوج في ليالى الجمعات لاطراب الجن ا وينشدون ما يشبه التواشيح والادعية ويجلسون في حلقة بتوسطها راقص يتكئ على عصا ويهز وسطه المثقل بازار من ظلوف الاغنام تحيط بنصفه الاسفل وعندما يهتر يسمع لتلك الظلوف وشيشا نظرب له الجن ا ! كما يجلس بالقرب منه عازف الطنبور والآخرون ينشدون ويصفقون لضبط الايقاع والبخور يعبق في كل مكان الحفل وفي البيت الذى تقام فيه الطنبورة تنصب سارية ترفرف فوقها مجموعة من الاعلام الملونة ذات الرموز والاهلة والنجوم



والكتابات بعضها يحمل الشهادات  
وأسماء بعض الانبياء والاولياء وتلك  
الاعلام قيل انها ترمز الى طوائف  
الجن وجماعاتهم ولا يسمح لاحد  
بدخول مكان الحفل الا اذا نزع  
حذاءه في خارج المكان ثم لا يجوز  
له أن يضحك ، كما يجب أن  
يكون مغتسلا اما اذا دخل أحدهم  
المكان وهو محدثا أو جنبيا فان أحد

او تار الطنبور يضرب تلقائيا وبعدها يأتي رئيس الفرقة فورا ويخرج ذلك الشخص من المكان  
والظمبورة في الكويت دخلت عن طريق العمانيين الزوج الذين استوطنوا عمان من  
سواحل شرق افريقيا وهي في الاصل آلة من آلات الطرب لدى قبيلة ( اللو ) في كينيا .

طُمَر :

قفز ، لفظة عربية

طَمَطَم :

اخفى أو دفن نحو طمطم الموضوع أو طمطموا القضية بمعنى خنقوها ولففوها وسكوا  
على المخالفات والسرقات ونحوها .

الطمع :

« من طمع طبع » مثل كويتي يصور النتيجة السيئة التي يؤدي اليها الطمع .  
وجاء في الامثال : « ما دام الطماع موجود فالعيار عايش » يصور لنا الطماع الذي يفرم  
يجمع المال سيبتي بالمخادع النصاب الذي يستولى عن نصيب من أمواله بالحيلة والمخادع .

طَمَقَة :

ختم أو مهر يصنع من المطاط أو المعادن ، الفظة تركية ( دمعة ) .

طَمِل :

من الفاظ القرويين والبدو بمعنى قذر أو دنس من الوساخة، ولا تقال لدنس الاخلاق  
يقول العرب : « طمل الثياب » أى أن ثيابه ملطخة باللون ونحوها .

طَنَا :

الغيظ لا يجد صاحبه متنفسا ، وفلان منطني أى مقهور وغاضب وهو انطنا أى أهين  
ولم يجرأ على رد الكيد .

طَبْ :

حبل الخيمة يمتد من أحد جوانبها ويشد الى الوتد، الجمع اطناب، اللفظة من الفصح .

طَتْر :

تطتر أى سحر ، والطنطرة والطنازة هي السخرية وهي لفظة عربية يقال تطاتر القوم أى سخر بعضهم من بعض .

طَنْطَل :



صفة تطلق على طويل القامة ، الجمع طناطل قال الشيخ يوسف القناعي في كتابه ( صفحات من تاريخ الكويت ) (١) عن الطنطل « يوصف بسواد الجسم طويل الخضا بحيث اذا مشى يسمع لها صوت وهو يتمثل للسايرين في الليل ويلعب عازم ، ولكن الحيلة في دفعه أن يكون مع السارى مسلة (٢) فاذا رآه أحدهم صاح : هات المسلة فهو يهرب خوفا من خصيته » والطنطل قيل انه شبح يظهر في الليل ، وعندما تخوف الامهات ابائهن تذكرهم بأن الطنطل سيخطف من يخرج في الليل .

طَنْفُوس :

الجمع طنافس للتافه والتوافه من الأشياء تقال أيضا للعتيكات من الأشياء الأثرية ونحوها .

طَنْكَّر :

بمعنى زعل ومد بوزه كما يفعل الطنك ( انظر طنك )

طَنْكَ :

جمع طنكة تطلق على الزوج من الناس الواحد منهم طنكة لانه يتسمى الى بلاد الطنكان وهو الاسم القديم لجمهورية تنزانيا وكانت تدعى Tanganyika في شرق أفريقيا .

(٢) ابرة كبيرة

(٧٩) ص

## الطَّوَارِي :

اسرة كويتية

نقرة الطواريء : جنوب منطقة النقرة اشتهرت بهذا الاسم لأن اسرة من الطواري سكنت هناك.

## طَوَاش :

الجمع طواويش تجار اللؤلؤ يتعقبون سفن الغوص ويشترون ما عندهم من لآلئ ويجمعونها وكلمة طواش من طش أى انتشر والظواشون يتشرون في عرض البحر بحثا عن أصحاب سفن الغوص وللطواشين سفينة خاصة تدعى « طواش طياره » أو « جالبوت طواش » بعض الطواشين يملك سفينة يجهزها بالرجال ويدفع لهم نصيبهم بالتمام وبعضهم يقرض أهل السفينة قروضا مالية قيل انها بفائدة ١٠٪ على شرط الا يبيع على غيره ومن أشهر الطواشين هلال المطيرى ، عبد الرحمن الرومى ، ابراهيم المصنف ، سالم بوقماز ، ناصر البدر ، زيد الخالد الخضير ، حسين بن على السيف وشملان بن على السيف .

## الطَّوَال :

حرب الطوال ، اسم اطلق على معركة « هدية » لأنها وقعت في مكان يعرف « بجريعات الطوال » انظر « هديه »



## ابن طَوَاله :

ضارى بن طوالة الشمري :

أحد زعماء شمر من قادة جيش سالم المبارك الصباح في معركة حمض سنة ١٩١٩ قتل في إحدى غزواته في حائل سنة ١٩٢٠ .

## على بن طوالة الشمري :

ذكران له الفضل في انقاذ الكويت من بعض هجمات المغيرين اذ عندما تعرضت الكويت لغزو أثناء غياب الكويتيين في البحر ركب ابن طوالة سفينة لحق بها الغواصين وأبلغهم الخبر وعادوا لتجدة البلاد في الوقت المناسب .

## طَوَاحَة :

« طواويح » كويتيون من عرب دار وهم قرويون يشتغلون بالزراعة ويحلبونها الى المدينة وقد أطلق على بائع الخضروات طراح والجمع طرايح وهى محورة من طواح وطواويح .

## طُوب :

الجمع أطواب أى مدافع وكلمة طوب تركية وهندية من الإنجليزية Tube وعندما ينطلق المدفع يقال : ثار الطوب ، قال الشاعر :  
قل لبندر قل له لا يفره ماله  
الاطواب جرت له والسور يني له  
وتلك الاطواب التي ذكرها الشاعر هي اطواب غنمها الكويتيون في معركة الرقة وجرى استعداد الكويتيين لاستخدامها ضد بندر السعدون ( انظر هذه الاسماء ) .

الطواله ( الطوالا ) : من عشائر شمر منهم المناصر ، السلهوب ، المعاقيد والنفا .

## ابن طوالة :

كردى بن طوالة :

من زعماء شمر جهزه يوسف بن ابراهيم للإغارة على الكويتيين أتباع مبارك الصباح القاطنين قرب سفوان في ١٠ مايو ١٩٠٣ حيث نهب اموالهم ولما علم مبارك الصباح ارسل جيشا لتعقبه وقلوله حيث تشردوا في الصحراء وذكر أن كرده مات عطشا في الصحراء في ٤ يوليو سنة ١٩٠٣ .

## طوايف :

عشائر ، تجمعات . طوائف .

## طُوبَة :

بوق له ما يشبه الكرة من المطاط يضغط عليها بأصبع اليد ويصدر منها صوت لتنبه المارة كانت تستخدم في السيارات القديمة ثم الدراجات ، وطوبة كلمة تركية من طابة أى « كره »  
طور :

مزاج ، يقول المتحدث : لقد « طلعت من طورى » أى اضطرتت أن أضع حداً لتحفظى فقد بلغ السيل الزبا ، من تعابير المشادات الكلامية ، فقد كان الانسان صامتاً ولم يدم صمته على الخطأ

## الطوس : ( الطويسات )

صاجات نحاسية يمسكها الراقصون بأطراف أصابع أيديهم كأداة للايقاع الموسيقى الراقص .

## طَوطَا :

طوطا أصلها طاطاً أى انحنى عندما يطل في مكان عميق كالبئر ونحوه يقول القائل :  
« يا مطوطى بالجلب عطنا حليب » « يا مطوطى بالمباه خيط لعائشة عباءة »

طَوَّحَ :

يتطوَّح ، يتدلى ، يقال انه يتطوَّح أى يتأرجح ويكاد أن يسقط .

طَوَّع :

ديانة والطوع هو التقرب الى الله والطوع أيضا يتردد في الادعاء الكاذب حيث يتظاهر أحدهم بالنصح أو الصداقة أو العبادة لغرض في نفسه ويقال كنا نراه متحمسا للشئ الفلاني واثاره مهو طوع ولكن لحاجة في نفسه ويقال أيضا « مهو الله يا عبدالله » .

ويقال :

صلى المصلى لأمر كان يطلبه      فلما انقضى الأمر لا صلى ولا صاما  
سلم ما كان في الاسلام خردلة      ولا درى الاسلام من كان سلاما (١)

طَوَّقَ :

الجمع ( اطوف ) وهى الجدار والجدران ، يقال للجدار طوقه لأنه يحول دون طواف الانسان ومروه .

طَوَّقَ : ( طوق )

حزام من الحديد الرقيق تشد به البالات والصناديق لحفظ البضاعة ومن الطوق يصنع الاولاد بعض العابهم وخاصة ( الكارى ) .

والطوق :

هو ما يطوق به العنق من المصوغات الذهبية جاء في الامثال :  
« أبوك الصايغ وطوقج من ذهب » انظر هذا المثل .

طَوَّلَ :

طول قماش جديد مطوى حول اسطوانة من الكرتون الجمع أطوال والطول من Tall  
للتطويل من الاشياء .

طَوَّلَ :

بمعنى مدد وأطال وتأخر .

الطَوَّل :

« الطول طول النخلة والعقل عقل صحلة »

(١) اسم شخص ادعى الزهد والتسك ولازم أحد المساجد وأشار بهدم مأذنته لأن تحتها كنز ولا هدمت احتضى ووجدوا هذه الايات مكانه وكان غرضه هدم المنارة .

من الامثال الكويتية يقال للشخص طويل القامة بليد التصرف أو كما قال المثل العربي :  
« جسم البغال وأحلام العصافير »

من طَوَّل الغَيَّيات جاب الغنایم :  
من الاقوال الكويتية عندما يتأخر أحدهم في سفر أو يغيب زمنا ثم يعود يقال له ذلك القول  
على اعتبار ان ابطاءك ناجم عن تجارة رابحة .

طولون :

(شارع احمد بن طولون)  
شارع في الكويت نسبة الى مؤسس الدولة الطولونية في مصر والشام ولد سنة ٨٣٥ أسس  
جامع أحمد بن طولون توفي سنة ٨٨٤ م .

طوير (١) هندي :

لعبة يلعبها الكبار والصغار  
فهي عند الكبار عبارة عن مباراة لاختبار معلومات بعضهم وتمكنه من الاحاطة بالمعلومات  
العامة وهذه المباراة أو المناظرة تأخذ طابع الاسئلة والأجوبة يشترك فيها اثنان أو يتبارى  
فيها فريقان والجانب الكاسب هو من يعطي اجابة اكثر  
قال الشاعر عبد المحسن الرفاعي :

الليلة أحسن ليلة عندي      فيها الشاعر جاوب شندی (٢)

ندوة بين الفنانين      تلعب فيها طوير هندي

نسأل ونجاوب من يسأل      نهتف ونشجع من يعمل

ولعبة طوير هندي عند الاولاد هي أن يصطف عدد من الاولاد واضعين أيديهم خلف  
ظهورهم ويقف أمامهم لاعب على بعد ٢٠ ياردة تقريبا ثم يأتي رئيس المجموعة ويخفي  
شيئا في يد أحدهم ثم يطلب الرئيس من ذلك الولد الواقف على البعد أن يستخدم فراسته  
لمعرفة من يحمل ذلك الشيء الذي وضعه الرئيس في يد أحد الاولاد فاذا عرف - حالا -  
اسم الولد الذي يحمل ذلك الشيء يكلف ذلك الولد بحمل اللاعب الواقف أمامهم الى  
مكان المجموعة ثم يعيده الى مكانه ثانية وتكرر اللعبة فعلى حامل ذلك الشيء بيده أن يجهد  
نفسه ويضبطها لكيلا يظهر على وجهه أى اشارة تدل على انه هو الولد المطلوب أما اذا  
لم يستطع اللاعب الواقف على البعد معرفة الولد حل محله وأعيدت اللعبة . هذه اللعبة  
أوردها الاستاذ أيوب حسين في كتابه « مع الاطفال في الماضي » واوردها الاستاذ سيف  
الشمالان في كتابه « الالعاب الشعبية » .

(٢) بسرعة من الهندية (جلدي)

(١) تصغير طير



طويسات :

صنجات صابجات ( انظر طوس )

الطويل :

اسرة كويتية

سالم الطويل نوحذا

ايبار الطويل : ( مشاشات الطويل )

مجموعة آبار جنوب الكويت على بعد ٥٢ كيلومتراً عن العاصمة .

طويل ما أطولُه :

« شئٌ طويل ما طوله جاء ابن عسكر وگلگه » من الالغاز يقصد به الطريق الطويل .

طُوَيْنة :

( بندر طوينة ) مرسى للسفن في جون الكويت ، محدد بالعوامات داخل فشت الحدبة

على بعد ثلاث كيلومترات شمال ميناء الكريت .

طه كريم :

سفير تركيا في الكويت قدم أوراق اعتماده في ٢٤ مايو ١٩٦٦ جاء خلفه في ١ مايو ١٩٦٨

طهوه :

اسم يعرف به طائر الطيطوى .

طَيّ :

( عقال طي ) ، عقال قديم كان الكويتيون يستعملونه وهو عقال صوفي طويل محرز

بالحرير البني أو الزرى يطوى على الغتره حول الرأس ، قيل ان التسمية - عقال طي

لأنه يطوى على الرأس وقيل ان عشائر « طي » العربية كانت تستعمله . ( انظر شطفه )

الطيّار :

اسرة كويتية

الطيّار :

« شارع جعفر الطيار »

شارع في الكويت نسبة الى جعفر بن أبي طالب ابن عم النبي ( ص ) قتل في معركة

مؤته سنة ٦٢٨ م .

طيب :

الطيب هو البخور عندما يهم الضيوف بالانصراف يقول صاحب البيت ( تطيبوا ) قبل خروجكم والطيب هو الفضل والجميل والجود وعندما تسأل أحدهم عن صحته يقول انه طيب وعندما يعرب أحدهم عن استعداده لمساعدتك أو لتأييدك تقول له « من طيبك يا فلان ! » من عبارات الشكر والامتنان .

الطيب مع الطيبين تجارة والطيب مع الرديين خسارة :

من الامثال الكويتية ، واضح المعنى .

طيارة :

نزلت أول طائرة في الكويت في ديسمبر ١٩٣٢ وفي سنة ١٩٥٤ تأسست أول شركة للخطوط الجوية الكويتية ووصلت أول طائرة تابعة للشركة في ١٦ مارس ١٩٥٤ وفي ٢٤ أكتوبر ١٩٦٣ شكل مجلس أعلى للطيران المدني .

ابوطيبان :

اسرة كويتية

- هيلة بوطيبان سيدة كويتية اشتهرت بعلاج المرضى وكانت ماهرة في الكي . . .  
— احمد سلطان بوطيبان : مستشار محكمة الاستئناف بوزارة العدل في ٢٠ يناير سنة ١٩٦٩ (١)

مسجد بوطيبان : مسجد في منطقة الدعية ، شارع القرطي أسسه سلطان بوطيبان .

طيه :

إسم نسائي

طيحة :

من تعابير ( البناني ) تعني الجدار المقام على شكل حاجز يصل بين جداريين .

الطير :

- ١- كل طائر بطير ، وما طار طير وارتفع الا كما طار وقع !  
٢- جاء في الامثال : «كل طير يشبع بمنقاره» يقال هذا المثل عندما تلزم على أحدهم بأن يتناول المزيد من الأكل يقول ذلك المثل بمعنى أنه اكتفى .

٣- « لو فيه خير ما عافه الطير » من الأقوال للشئ الرديئ يتركه الناس زهداً فيه .

الطير : ( طير الابايل )

مرض يصيب الحيوان وخاصة الماشية ، يعتقدون انها مصابة بطير الابايل ومن شتائم العامة ، تعال وطير : أو قم وطير ونحو ذلك .  
طير ابن برمان غذاه راعيه ويوم طار شال الحيه وحطها على راس صاحبه يقال هذا المثل على غرار مجير ام عامر .

(١) خريج كلية الشريعة ١٩٥٨

طَيْرٌ شَلَالِيٌّ عصفور :

جملة يرددّها الاولاد في لعبة لهم انظر شلالي .

طَيْرِ طَارِ ماله ريش ولا منقار :

لغز في الهواء ويقال « طير طار في البحار لا له ريش ولا منقار » ، كذلك يقال هذا اللغز في الرسالة .

طَيْرُ الْمَاءِ :

تطير الماء لفظة يفهم من قائلها رغبته في قضاء حاجة (التغوط)

طَيْطُورِي :

طائر بحري يعرف بالقطقاط ، والشرشق ، وطير التمساح .

طَيْرَةٌ :

صورة طائر تصنع من المعادن أو البلاستيك كان أصحاب السيارات يضعونها في مقدمة سياراتهم على سبيل التجميل .

ابوطيره :

مقدمة معكوفة بارزة تصنع لنوع خاص من سفن الاسفار .

الطين :

طين أرملى : « طين أرمني » من المواد الطينية الشعبية ( انظر ارملى )

طين حمر : طين أحمر لم يختلط معه طين أبيض ونحوه من تربة الأرض .

طين صليبي : طين أحمر لزج من طمي الانهار والاراضي ذات المياه العذبة .

طين مصر : طين من نوع خاص ملون يستخدمه الفنانون في الرسم المجسم كما يوجد في

المدارس ، يقدم للطلبة في حصص الرسم ويعرف بالصلصال أو ( Plastersilt )

طين خاوة : طين أبيض وأخضر ( انظر خاوة ) .

الطين والشمس :

ديوان للشاعر محمد القايز .

الطين والطوفه :

ديوان للشاعر عيسى محمد عبد الرحمن .

ثقل طينه :

فلان ثقل طينه ، أو أن طينته ثقيلة تقال لثقل الظل من الناس بمعنى ثقل الدم أو أن خلقتة جاءت من أنقل أنواع الطين .

الطينة : ( معركة الطينة )

يسميا البعض معركة الطبعة وخلاصتها أنه حصل اعتداء من راکان ابن حثلين (١) ضد ممتلكات فيصل بن سعود الذي أرسل جيشا بقيادة ابنه عبدالله للملاحقة العجمان ورئيسهم راکان وادركهم بالقرب من ساحل البحر بالقرب من الجهراء في ٢٦ مارس ١٨٦١ وضيق جيش ابن سعود الخنادق على العجمان والجأهم الى داخل البحر حيث غرقوا في الماء والطين وقيل انه لم ينج منهم الا راکان الشجاع الذي التفت خلفه والتقى هذه الايات :  
يا قومنا ما من صديق                      جمعين والثالث والبحر  
والله لبوج (٢) لها الطريق              لعيون براق النحر  
ثم اخترق صفوف أعدائه ونجا بأعجوبة . ومعروف عن العجمان انهم محاربون شجعان .



معركة الطبعة ( الطينة )

- (١) انظر ( ابن حثلين - راکان )
- (٢) قسماً سأكسر الحصار واسمح لفرسي بالمرور

حرف ظا

ظ



الظاهر : اسرة كويتية ، « الظاهر » تعبير يقال بمعنى « يبدو » .

الظبا : ( الغزلان )

تظهر في الكويت في الربيع وتختفي في الصيف يتعقبها القناصة ويعدون العدة لاصطيادها  
ومن أنواعها الريم ، العفري ، العنود ، العدمي ، الوضيحي .  
فضليعات الظبا :

مرتفعات في منطقة الشق جنوب شرق الدبدبة .

الظبي :

غزال

حسو الظبي :

بئر شمال خبيرة أم العيش على بعد ١٠٠ كيلومتر عن العاصمة .

عشب الظبي :

شجيرة ترتفع الى ذراعين ذات فروع وسيقان مخشبة أوراقها ابرية ذات زهور صغيرة  
بيضاء اللون توجد في منطقة عريفجان وحيث توجد هذه الشجيرة توجد الغزلان .

ابو ظبي : ( شارع )

شارع في الكويت نسبة الى امانة « ابو ظبي »

ظرف :

مظروف الرسالة .

ظَمَان :

من اصطلاحات البدو يعرف به حبل خاص يشد به الهودج .

ظَمِين :

رحل القوم ، الابل تحمل متاع السفر .

ظَمِين :

بغير يحمل عليه ، المضعان ناقة سريعة وسهلة المسير أثناء حمل الرجال .

الظفر :

( من الاظفار ) الجمع أظافر .

اظافر الجن :

مادة عطارية انظر ( اظافر )

الظفير :

القبيلة الشمالية من قبائل بني خالد تقطن اليوم في جنوب العراق قيل انهم خليط من العنوز وبني خالد ونحوهم تظاهروا وكونوا قبيلة خاصة وان الظفير في لفظ البدو تعني الحلفاء

الظفيري :

أحد أفراد قبيلة الظفير .

محمد الظفيري :

الشاعر محمد عبد المحسن الظفيري له شعر غير مطبوع . توفي

في ابريل ١٩٦٦



ابو ظلام :

من مغاصات اللؤلؤ من هيرات امويجيلة على عمق يتراوح ما بين ١٠ - ١٤ باعا وهر عمق مظلم ولذا سمي بابي ظلام .

قال شاعر البحرية :

في « بوظلام » والعيابى انا مسرح مع الماي

ظَّلَع :

ظَّلَع الانسان في مشيته أى عرج ، يقول العرب : ظَّلَع البعير أى غمز في مشيته والظَّلَع دون العرج .

ظلف :

الظلف هو أسفل قدم البقرة أو الغنم أو الغزال يكون مشقوقا الجمع ظلوف كان الزنوج يجمعون ظلوف الغنم ويثقبونها وينظمنها في خيوط ويتخلدون منها حزاما يلزم في رقصة الطمبورة وعند الرقص يكون له ايقاع يدعى ( وشيش الظلوف ) تطرب لسماعه الجن انظر « طمبوره » .

ظلما :

ظلام

ذيب ظلما :

شجاع جسور انظر ( ذيب )



### الظلوف :

من مفاصات اللؤلؤ في الساحل الجنوبي نسبة الى مرتفعات الظلوف في الجنوب ،  
والظلف عند العرب هو ما غلظ من الارض .

### الظلوف :

جبلان متصلين ببعضهما وكأنهما ظلف يقره يقعان في الأراضي الجنوبية .

### ظلم بالسوية عدل بالرحمة :

من الامثال الكريمية يقول أن الظلم اذا عم الناس جميعا دون استثناء المقربين أو ذوى  
النفرذ فان باقي الناس لا يشعرون بأن هناك ظلم .  
ولكن الظلم أن يكون لفئة من الناس امتيازات ومحسوبيات دون غيرهم فاذا كان الشعب  
يحس بأنه في رنءاء ونعمة وعدل يشعر بالظلم أمام تلك المكرمات التي تمنح للآخرين  
شرون - حتى سوى ما حققوه عن طريق الترفل والوساطات .

### ظَهَرَ :

لاح وبرز نمر ظهر القمر وظهرت الشمس . واذا نبت الشب يقال ظهر ، يقال ظهر  
- أيضا - بمعنى طلع ، جاء في الأمثال : ( زرع المجانين يظهره رب العالمين ) .

وهو قريب من المثل العربي رب رمية من غير رام .

### الظَهْر :

سلسلة مرتفعات ظهر العدان يصل ارتفاعها الى ٤٠٠ قدم على بعد ١٦ كيلومترا جنوب  
العاصمة تبدأ من السرة وتنتهى جنوب مدينة الاحمدى والظهر عند العرب هو ما غلظ  
من الارض وارتفع .

### بحر الظَهْر :

بحر ظهر العدان أو حاجب البنات يمتد حوالى خمسين كيلومترا بمحاذاة الساحل كان  
يبحث فيه عن اللؤلؤ .

### ظَهْر اللقحة : ( ظهر الكحة )

من مفاصات اللؤلؤ تعرف بهيرات الزور .



حرف عین

ع



عاب :

سخر من ، نحو فلان عاب عليه أو عَيَّب عليه .  
وعاب بمعنى حصل نقص أو خطأ في الشيء نحو البيت عاب ، أو السفينة عابية ، أو إن البضاعة عابية ، أو عاب الجدار ونحوه . ويقال : شايب وعاب ، للرجل المسن ذو العاهة .

عابِس :

أم عابِس تأكل الرطب واليابس ، من الامثال الكويتية يقصد به النار ، فهي تلتهم الاخضر واليابس من الاشجار والحشائش . واندلاع النار يولد العيوس والقلق وقيل ان المثل هكذا :  
« نار عابِس تأكل الاخضر واليابس »  
وان عابِس من عابِس ، القبيلة العربية الشهيرة سكنت غرب الاراضي الكويتية في أواخر ايام الجاهلية .

عاجِل :

عاقِل ، جاء في الامثال : « العاجِل خصم نفسه » لمن يتراجع عن الخطأ ويعتذر دون ان يدفعه احد الى الاعتذار والتراجع ولكنه ادرك من نفسه انه اخطأ ! وهذا من امثال البادية .

عاد :

كلمة تتردد في الالفاظ بمعنى إذا نحو دعنا نذهب عاد ، تلفظ كلمة « عاد » عند الكويتيين وبعض سكان الخليج والجزيرة العربية وصعيد مصر .

عادت عليكم والشر ما يجيكم :

دعاء يرده ابو طيبة داعيا الله ان تعود السنة على الاهالي وهم يرفلون بالصحة والسعادة ( انظر طيبة ) .

عادة :

الشيء المعتاد كالعطاء ونحوه ، كما تأتي في سياق الحديث على نحو « فلان ماله عادة يزورنا » .

ويقال : « مهى عاده يا سعادة » ! « للتعجب من هذا الحادث الطارىء » ، يقال للشخص يحصل عملا نافعا لم يكن من عادته القيام به كالتبرع ونحوه .

عارض :

شيب يظهر في صدغ الرجل ، ويقال للصدغ عارض ، والعارض عند البدو هو الغيم الاسود الكثيف ، وهي لفظة عربية . ورد في القرآن الكسريم « قالوا هذا عارض ممطرنا . » .

والعارض عند اهل البحر هو جبل في قاع البحر . اشتهر من العوارض البحرية عارض  
بردهحاج ، وعارض البلداني ، وعارض يوسف ، وبقرهما مغاصات لؤلؤ .

عارضضة :

قطعة من الخشب تعترض في الوسط في أي مكان كان وتكون ثابتة .

عارضية :

ماعزة أو ناقة شعرها طويل ، وكذلك اذنيها ويقال للناقة انها عارضية أو شكحا .

العارضية :

منطقة في البر تقع على بعد ثلاث كيلومترات الى الغرب من جليب الشيوخ كان فيها قصر  
للمرحوم الشيخ صباح الناصر .

عارف : ( عبد السلام عارف )

اسم شارع في منطقة العديلية الشرقية<sup>(١)</sup> نسبة الى الرئيس عبد السلام محمد عارف ولد في  
بغداد سنة ١٩٢١ قاد ثورة ١٤ تموز ١٩٥٨ ضد الملكية في العراق واشرك معه عبد الكريم  
قاسم في السلطة ولكن الاخير انقلب ضده وعينه سفيرا في المانيا ١٩٥٩ وعاد عبد السلام  
عارف وحوكم في محكمة المهداوي ببغداد وفي ٨ فبراير ١٩٦٣ استعاد السلطة وتولى  
رئاسة الجمهورية وفي ابريل ١٩٦٦ توفي في حادث طائرة .

قمر الدين محمد عارف :

أول سفير لمملكة مليزيا في الكويت قدم اوراق اعتماده في ١٤ نوفمبر ١٩٦٨ .

عارية :

استعارة الشيء ، نحو : طلبنا من فلان هذا الشيء « عارية » لبعض الوقت .

العاظمي :

واحد من عشيرة العوازم انظر ( العوازم ) .

محيسن العازمي :

مؤسس مسجد النبهان سنة ١٢٩١ هـ ١٨٧٤ م .

مساعد العازمي :

( شارح مساعد العازمي ) شارع في منطقة السالمية نسبة الى الشيخ مساعد العازمي طبيب  
كويتي ولد سنة ١٨٨٥ تلقى علومه في مصر حيث درس الفقه والنحو والعروض والتلقيح  
ضد الجدري سنة ١٩٣١ ومارس مهنة التطعيم ضد الجدري في الكويت والبحرين  
توفي سنة ١٩٤٣ .

(١) الروضة

عازة :

حاجة ، من العوز ، يقال فلان ممتاز أي محتاج بعوزه الشيء الفلاني ونحن نحفظ ذلك الشيء للعازة .

عاشك وعشوگ :

من تعابير النجارين يقال للخشبة ذات رأس مخصص للدخول في تجويف يحفر خصيصا في خشبة أخرى لادخال ذلك الرأس وتثبيتته في الخشبة الثانية .

عاشورا :

يوم العاشر من محرم ، يصومه الكويتيون .

عاشوري :

نوع من الفنون الغنائية البحرية يعرف بالخماري العاشوري .

عمرو بن العاص :

١ - شارع في العديلة الشرقية الروضة .

٢ - مدرسة ابتدائية ومتوسطة للبنين في العديلة الشرقية ، افتتحت في سنة ١٩٦٩/٦٨ نسبة الى عمرو بن العاص من اشهر القادة المسلمين ، فتح مصر والشام وليبيا واسس الفسطاط توفي سنة ٦٦٣ م .

العاصمة : (محافظة العاصمة)

المحافظة الاولى في الكويت برزت في ١٢ فبراير ١٩٦٢ وتشمل مدينة الكويت داخل السور القديم وضواحي الشويخ والميناء والصليبيخات والشامية ، وكيفان والفيحاء ، القادسية ، الدعية ، الدسمه ، المنصورية ، ضاحية عبدالله السالم والزهرسة . بنيد القار ، الجهرا ، مغرة ، الدوحة ، ومنطقة البر المتاخمة لها وجزر أم النمل ، وربا وبوبيان . بلغ عدد سكان العاصمة سنة ١٩٧٠ ( ٢١٧٣٦٤ ) نسمة .

عاصوف :

عاصفة ، زوبعة .

عاف :

رفض ، كره ، ترك ، نحو : « من عافنا بالرخص بالغنى بعناه »  
« عافها عزيمة وجاها طاراه » أو كما قال الشاعر بورسلي  
« الدار جارت ما عليها شافة والحر فيها شاييف ما عافة »

الى ان يقول :

« مثل الحمامة فرخها في البيضة وعند طيرانه تكبره وتعافه »

عافها عزيمة :

انظر (عزيمة) .

عاف :

عارض مرضي يصيب البحارة بسبب برودة البحر يسبب اضطراب المعدة

قال شاعر البحرية :

« العاف يلوي امعاي وارجف مثل سعف النخيل »

العاف : ساحل البحر .

عافور :

التعفر في التراب .

والعافور يطلق ايضا على الزوبعة الرملية ( طوز )

عاقا :

( عاق ) آخر ، من العوق والاعاقة ، وفلان عاقنا أي اخرنا وعرقل امورنا .

العاكول :

اسرة كويتية .

العاكول ( العاقول )

شجيرة شائكة تعرف ( بشوكة الجمل ) يصل ارتفاعها الى حوالي قدم ذات ازهار حمراء قرمزية ، تظهر في الصيف بين الاشواك وهي من اجود ما ترعاه الابل ، عندما تجف تتخذ وقودا .

العاكول :

منطقة في شرق الكويت كان يكثر فيها نبات العاقول .

دوار العاقول :

اطلق حديثا على الدوار الذي يتقاطع فيه شارعي احمد الجابر وجابر المبارك في منطقة شرق .

عال :

اعتدى ، وفلان عال على فلان ، وفلان هو العايل . اي اخطأ وكان البادئ في اثاره الخلاف أو المشاجرة .





العالي :

المرتفع ، أو المكان المرتفع ، والعالي في اصطلاح اهل البحر هو صدر السفينة فيه مكان صالح للجلوس الا انه معرض لرذاذ الماء حتى قيل هذا المثل :  
« من بغى العالي يصبر على الراش » على نحو « من طلب العلا سهر الليالي ! ! » كما يطلق العالي على الهواء المعاكس لسير السفينة .

العالية :

الجزء الانامي في مقدمة السفينة .

عامر : من الاسماء .

العامر : ناسه كويتية .

ثور عامر : سمكة .

ام عامر :

تسمية يطلقها القرويون على « الضبع » .

العامر : بطن من تميم من العدنانية

العامرية :

( مدرسة العامرية ) مدرسة اهلية اسسها الشيخ عبد العزيز الرشيد سنة ١٩٢٦ بالاشتراك مع المرحوم عبد الملك الصالح .

عائية :

اعانة وتبرع ، يقال فلان يطلب من الناس ( العائية ) أي المعونة بسبب نكبة أو خسارة اضررت به .

عايا :

حاجج وراهن ، يقال فلان يعايب أي يتحدى ويطلب المراهنة والتمسك برأيه ويسعى لاثبات اقواله عن طريق البراهين والحجج ، ويقول أحدهم دخلت على الجماعة ولقيت عندهم معاياة ، أو ان فلان يعايب اصدقاءه .

عايب :

مصاب بخلل ، يقال انه « بيت عايب » اي فيه عيب ، ويقال انسان عايب اي ذو عاهة ، ويقال « شايب عايب » اي شيخ عاجز عن الحركة ، ( انظر عاب ) .

عائب :

سخر من ، يقال يعايب عليه اي يسخر منه : جاء في الامثال : « ما يعيب الا المعيوب ولا ينخر الا المنكوب » .

## العايدوه :

حفل غنائي تقوم به فرقة نسائية بمناسبة عودة الحجاج حيث تقوم الفرقة بالطواف حول بيوت العائدين من الحج مع ترديد هذه الأبيات : -

اطريف اطريف بالعايدوه ياالعايدوه  
 اطريف اطريف بالعايدوه  
 ياربي شيلة شيلة  
 تعطي الرعد هالليسه  
 بو فلان ( ١ ) يسقي خيلسه  
 ياالعايدوه ياالعايدوه  
 يا عيد مبارك دخل علينا  
 لمن وصلنا وجينا سالمين  
 ونعلق الرايات حق امير المؤمنين  
 يا سدره بالهون تجلجلها الطيور  
 يا حسن ابوي ويايبت مكة  
 وقالت في سرور يا حسن ابوي  
 يا مرجبا بالزئرين يا مرجبا  
 باجر العيد والنكش هالبلسه  
 ونسوان عمي سافات التخيسل

كما تطوف العبدات ( المغنيات ) بيوت الاكابر بمناسبة الاعياد وتشد نشيد العايدوه وكذلك في افراح الزواج حيث يتقاضين اجرة نقدية نظير احيائهن الحفل .

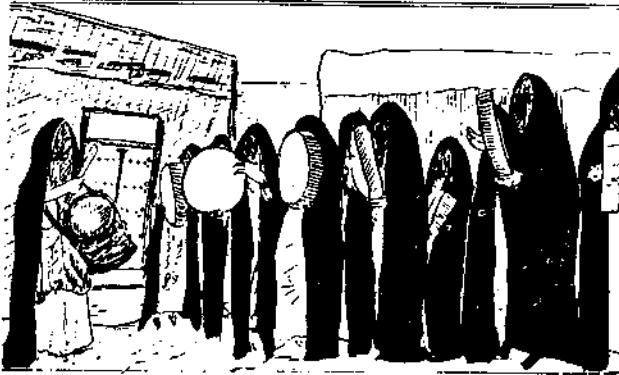

العايدوه

( ١ ) هنا يذكر اسم صاحب المنزل

عاير :

زاوية المنزل من الخارج ، جاء في الفاظ الكويتيين « عَرَّ » بمعنى التوى أو انكسر للطريق فهو عار أو عاير وفي العاير يجلس الاولاد يلعبون أو الشباب يتحدثون حتى يحين موعد الصلاة أو الاكل أو النوم وخاصة المعزة المتفرغين ، وفي العاير يجلس المتعطلون وبعض البائعين للبطاقات الصغيرة يقول بائع السجائر « زكاير توه داير بالعواير ! » وذلك عندما ينادي على بضاعته . يقال : العاير وراس العاير ، الجمع عير أو عواير .

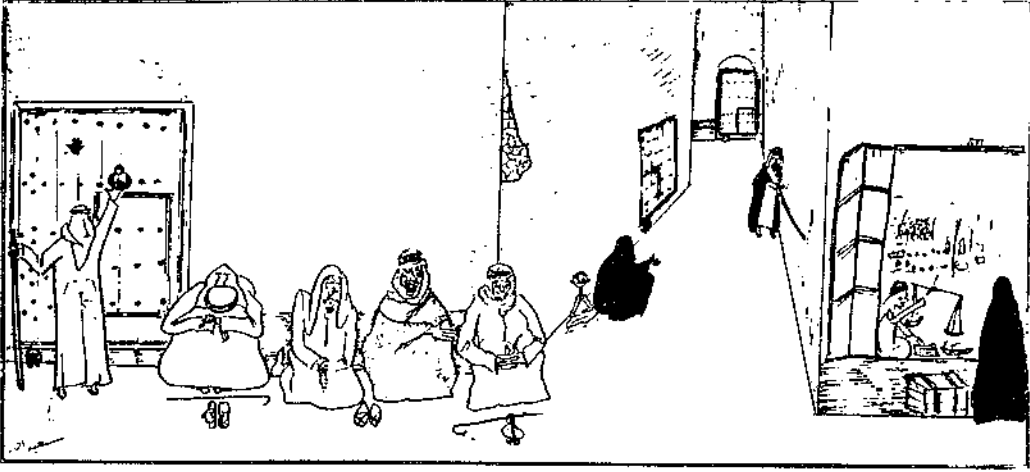

( جلسة في العاير )

عايشة :

اسم نسائي تصغيره عويشه وعواشه وعيشوه وبعضهم يقول عيوشه .

مدرسة عايشة :

مدرسة ابتدائية للبنات في منطقة القبلة نسبة الى عايشة بنت ابي بكر رضي الله عنهما ولدت سنة ٦٠٣ م تزوجها النبي محمد ( ص ) سنة ٦٢٢ لقيت بام المؤمنين ، حاربت على ابن ابي طالب في موقعة الجمل عرفت تلك المعركة بموقعة الجمل نسبة الى جملها الذي قتل في المعركة سنة ٦٥٦ ، وقعت اسيرة في يد علي ابن ابي طالب فعفى عنها واكرمها توفيت سنة ٦٩٨ م .

عايل :

انظر « عال » والعايل تسمية تطلق على الرضيع يصيبه الهزال بسبب رضاعته من ثدي امه الحليلى .

**العبادل** : عشيرة من عتبية من فرع الشيايين .  
**عباركا** :

انظر ( عبرة )

**ابن عباس** : ( عبدالله بن عباس )

شارع في شرق الاحمدي نسبة الى ابن عم النبي محمد ( ص ) من اشهر رواة الاحاديث النبوية توفي سنة ٦٨٨ م .

**عبدالله بن عباس** : مسجد في مدينة الاحمدي اسسته وزارة الأوقاف .  
**العباسية** :

قرية من القرى المجاورة لجليب الشويخ كانت قطعة ارض وكيلها عباس المناور الحبيب عضو مجلس الامة - من نواب القروانية - قسمها وباعها واطلق عليها اسم العباسية نسبة اليه سنة ١٩٦٥ تبعد عن العاصمة حوالي ١٥ كيلومترا .

**عبالة** :

مشقة ، يقال للامور الصعبة أو الثقيلة أو الضخمة انها عبالة ، نحو : أن ذلك الشيء ضخم وثقيل وجرجرته « زحزته » أو نقله عبالة ، والكلمة اصلها اما ان يكون من ( عب ) أو من الفصيح ( عبالة ) تقال للشيء الضخم . وعبالة لغة الثقل والضخامة ، واصطلاحا تقال للمشقة والغناء ، نحو ان اصطحاب الاطفال معنا سيكون عباله ، من العب .

**عبيج** :

عبط ، ومرس ، ومرد ، نحو عبيج التمرة أو العجينة أو الطبيخ بمعنى مرسه ومرده بيده أو باصابعه .

**العبيجل** : اسرة كويتية .

**عاف** : ساحل البحر .

**عامر** : من الاسماء .

**ثور عامر** : من الاسماك .

**العامر** : اسرة كويتية .

**العامر** : بطن من تميم من العدنانية .

**عبد** : ( العبد )

الجمع عبيد ، والعبد لغة هو الرقيق ، واصطلاحا تسمية يعرف بها اصحاب البشرة السوداء والخدم ، جاء في الامثال : « عبد حياة صغير على السيب وكبير على الثيابة »

العبد :

ضلع خشبي من اجزاء السفينة يربط به « الدقل » لمساندته .

عبد الاله : ( مسجد )

مسجد اسمه عبدالله عبد الاله الجناعي سنة ١٩١٢ من ثلث المرحوم محمد بن يوسف الجناعي ويقع في شارع الميدان في منطقة شرق ، جددته وزارة الاوقاف سنة ١٩٥١ .

العبد العاجر :

اسرة كويتية .

العبد الجليل :

عائلة كويتية تلقب بالطبطبائي وأخرى تلقب بالمدير .

مسجد العبد الجليل (١) مسجد في القبلة بالقرب من السيف اسمه السيد عبد الجليل الطبطبائي سنة ١٧٧٩ جددت الاوقاف بناءه سنة ١٣٧٢ ١٩٥٣ .

العبد الجليل : اسم مسجد في منطقة الفيحاء .

احمد العبد الجليل :

السيد احمد عبد اللطيف العبد الجليل عضو مجلس الامة رشح نفسه نائبا عن المنطقة السادسة (كيهان) وفاز بالانتخابات التكميلية في ٩ فبراير ١٩٦٦ وفاز عن المنطقة نفسها في انتخابات مجلس الامة في ٢٥ يناير ١٩٦٧ .

سليمان العبد الجليل :

العقيد سليمان عبد اللطيف العبد الجليل وكيل وزارة الدفاع ولد سنة ١٩٢٩ التحق بالكلية الحربية في مصر سنة ١٩٥٢ وتخرج من كلية ( سلاح الفرسان والمدركات ) في ١ مايو سنة ١٩٥٥ عين وكيلاً مساعد لوزارة الدفاع في ٤ ابريل ١٩٦٤ ثم وكيلاً للوزارة في ١٩ ديسمبر ١٩٦٥ .

عيسى العبد الجليل :

السيد عيسى عبد اللطيف العبد الجليل ولد في ١٩٢١ أول سفير كويتي في المملكة العربية السعودية عين سنة ١٩٦٢ ثم سفيرا في المغرب في ٣٠ يوليو ١٩٦٧ .

« عبد حباية صغير على السيب وكبير على التباية » ؛

من الامثال الكويتية، حباية سيدة ارسلت عبداً لها ليتحقق باحدى سفن الغوص وكان شابا صغيرا واحترار التوخذا في أي رتبة من رتب بحارة السفينة يمكن ان يصلح فهو شاب

(١) انظر الطبطبائي .

غير قادر على ان يكون سيبا لانه اصغر من ذلك كما لا يمكن اتخاذه تبايا فهو اكبر سنا من ذلك ، يقال هذا المثل للشئ لا يمكن وضعه بالمكان المناسب لتفاوت في الحجم أو المقدار .

ابو عبد الرحمن :

كنية تقال لمن اسمه زيد ، أما عبد الرحمن نفسه فيقال له ابو عوف أو ابو فهد

عبد الرحمن بن عوف : مسجد في حيطان ، نسبة الى الصحابي الجليل عبد الرحمن بن عوف

عبد الرحمن الحوطي : ولد ١٩٣٨ بكالوريوس هندسة كهربائية (كاليفورنيا) ١٩٦٣ وكيل

وكيل مساعد في وزارة الارشاد والانباء ١٩٦٤

عبد الرزاق :

من الاسماء تصغيره رزيگا .

عبد الرزاق ٦ ( العيد الرزاق )

عائلة كويتية تعرف ( بالرزاقية ) .

سالم العبد الرزاق مؤسس مسجد العبد الرزاق

سعود عبد العزيز العبد الرزاق ولد سنة ١٩٠٥ مختار

منطقة الدسمة وعضو المجلس التأسيسي ١٩٦٢ نائب

رئيس مجلس الامة ٦٣ ثم رئيس مجلس الامة ١٩٦٦

ابراهيم يوسف العبد الرزاق وكيل وزارة البريد والبرق

والهاتف المساعد لشئون البريد بتاريخ ١١ اغسطس ١٩٧٠

بدر سعود العبد الرزاق : وكيل وزارة ( الاشغال العامة )



الشيخ موسى العبد الرزاق :

اسم شارع في الكويت نسبة عالم ديني فتح ديوانه لطلبة العلم وجعله نادبا لتدريس أمور

الدين والعلم والأدب .

دروازة العبد الرزاق :

من بوابات السور الثاني ( انظر سور )

دروازة العبد الرزاق :

دوار يقع في تقاطع شارعي مبارك الكبير واحمد الجابر ، فيه مسجد العبد الرزاق وفي

موقعه كانت توجد دروازة تعرف باسم دروازة العبد الرزاق .

مسجد العبد الرزاق :

مسجد أسسه سالم العبد الرزاق سنة ١٢١٢ هـ ١٧٩٧ م جدته وزارة الاوقاف سنة ١٩٥٤ م

١٣٧٣ هـ .

(١)

يوسف العبد الرزاق :

سفير الكويت في جمهورية السودان عين وزيراً مفوضاً في وزارة الخارجية في ٤ ديسمبر ١٩٦٧ ثم سفيراً في السودان سنة ١٩٦٨ .

عبد الصمد :

احمد السيد عبد الصمد احمد ولد ١٩٣٥ وكيل وزارة الارشاد والانباء المساعد للشئون الادارية والمالية ٢٩ مارس ١٩٦٤ .

عبد الصمد التركي :

كاتب كويتي له ( لا تنفخوا في رماد ) و ( مجتمعي هذا ) و ( فاطمة )

عبد العزيز :

كنيته ( ابو سعود )

عبد العزيز السعود :

انظر ابن سعود .

محمد محمود عبد العزيز :

أول سفير للجمهورية العربية المتحدة في الكويت من ١٩ مارس ١٩٦٢ . جاء خلفه في ٩ يونيو ١٩٦٤ .

عبد العزيز الرشيد : ( انظر رشيد )

عبد القادر الحسيني :

من القادة المناضلين الفلسطينيين في حرب سنة ١٩٤٨ التي دارت بين العرب واليهود أبلى بلاء حسناً ، استشهد في معركة القسطل قرب القدس ١٩٤٩ .

محمد الملا عبد القاهر :

مدرس قديم في جزيرة فيلكا افتتح له مدرسة سنة ١٩٤٣

عبد اللطيف :

من الاسماء كنيته ابو شمس وتصغيره ( لطيف ) .

عبد الله :

من الاسماء كنيته ابو نجم ، كما يقال لمن اسمه عيسى ابو عبدالله

ميناء عبدالله :

ميناء أمسته شركة ( امين اويل ) لتخزين وتكرير النفط وتصديره يقع على بعد ٥٢ كيلو

مرا جنوب العاصمة التسمية نسبة الى الشيخ عبدالله السالم الصباح . انشيء فيه مصفاة لتكرير النفط سنة ١٩٥٨ وافتتحت المصفاة سنة ١٩٦٢ .

#### خور عبدالله :

خور على الحدود الشمالية بين جزيرة وريا وارضى جنوب البصرة وهو احد المنافذ الموصلة لخور الزبير التسمية نسبة الى عبدالله الاول بن صباح الاول ، وفي خور عبدالله تصطاد الاسماك في فصل الربيع ويعرف بموسم القيد .

#### مرجئة عبدالله :

مياه ضحلة يقال لها المرجة أو المرجئة ، في جنوبها وقعت معركة الرقة بين الكويتيين ايام حكم الشيخ عبدالله وبين بني كعب ، انظر ( الرقة ) .

#### عبدالله الاول :

عبد الله بن صباح الاول تولى الحكم سنة ١٧٦٢ في عهده وقعت معركة الرقة توفي في ٣ مايو ١٨١٤ . وفي رواية اخرى توفي بتاريخ ١٨ فبراير ١٨١٥ .

#### عبدالله الثاني :

عبدالله بن صباح الثاني ، ولد سنة ١٨١٥ وتولى الحكم في نوفمبر ١٨٦٦ قال الرحالة الامريكي : لوشر (١) في كتابه الكويت سنة ١٨٦٨ . كان الشيخ عبدالله طويلًا مفتول العضلات لطيف الملامح قد اطال لحيته البيضاء يناهز الثمانين ، (٢) وقد ارتدى العباءة ذات اللون الارجواني موشاة بغزارة بالذهب وبداه تشعان بالاماس ، وفي وشاحه الحريري الابيض الذي لفه حول وسطه كان قد غمس خنجرًا صغيرًا ذا مقبض من الذهب الصلد ، وقد طعم باللؤلؤ والفيروز والياقوت والزمرد . وقال الشيخ يوسف بن عيسى القناعي في كتابه ( صفحات من تاريخ الكويت ) كان عليه (٣) الرحمة حسن السيرة ، ساكن الطباع ، دمث الاخلاق ، ليس عليه شيء من مظهر الامارة وعظمتها ، لا يميز عن سائر اهل الكويت في هيئة وملبس ، يعيش عيشة القانع في مأكله وملبسه ومسكنه . وقال الشيخ عبد العزيز الرشيد في كتابه تاريخ الكويت . لا يدل ظاهر عبدالله على حدق ولا فطنة أو كياسة ولكنه اذا وقع في مأزق ضيق لا يلبث ان يتخلص منه .

توفي الشيخ عبدالله الثاني في يونيو ١٨٩٢ م .

(١) ترجمه السيد عبدالله ناصر الصانع (٢) عمره الحقيقي انذاك ٥٣ عاما فقط ( المؤلف )

(٣) الشيخ عبدالله





جابر العبدالله الجابر

عبدالله الثالث : ( انظر عبدالله السالم ) .

عبدالله السالم : ( انظر سالم ) .

عبدالله بن الزبير : انظر زبير .

عبدالله بن مسعود : مسجد في العديلية .

جابر العبدالله :

انظر جابر الاول تحت « جابر » وانظر جابر العيش تحت « عيش » .

جابر العبدالله :

الشيخ جابر بن عبدالله (الثاني) الصباح : ولد سنة

١٨٦٣ واستشهد في حرب الجهراء اكتوبر ١٩٢٠

جابر العبدالله :

الشيخ جابر العبدالله الجابر ، ولد سنة ١٩٢٨ محافظ

مدينة الاحمدي في ١٢ فبراير ١٩٦٢ .



خالد العبدالله

خالد العبدالله :

الشيخ خالد العبدالله السالم الصباح ، ولد سنة ١٩٣١ تولى رئاسة ادارة الجمارك والموانئ

وفي ١٧ يناير ١٩٦٢ اصبح وزيرا للجمارك والموانئ (١) ثم وزيرا للبريد والبرق والهاتف

٢٨ ديسمبر ١٩٦٣ استقال في ١٣ مارس ١٩٦٤ اسس مسجداً في الهرم (ج.ع.م.)

وتوفي في سويسرا في ٣ يناير ١٩٦٦ .

سعد العبدالله الصباح :

الشيخ سعد العبدالله السالم الصباح ولد ١٩٣٠ تولى منصب

نائب رئيس الشرطة ثم نائب رئيس الشرطة والامن العام سنة

١٩٥٩ ثم رئيسا للشرطة والامن العام سنة ١٩٦١ . وفي

١٧ يناير ١٩٦٢ اصبح وزيرا للدخلية ، وفي ٦ ديسمبر

١٩٦٤ تولى منصب وزير الدفاع الى جانب وزارة

الدخلية .

صباح العبدالله :



سعد العبدالله الصباح

الشيخ صباح العبدالله الجابر الصباح ، ولد سنة ١٩٣١ تولى منصب نائب رئيس المحاكم

في الكويت توفي في يناير ١٩٦١ .

(١) ادمجت مع وزارة المالية ١٩٦٤ .



### مبارك العبدالله :

الشيخ مبارك العبدالله الاحمد الجابر الصباح : ولد سنة ١٩٣٢ نائب رئيس الامن العام سنة ١٩٥٧ تولى منصب وزير البريد والهاتف في ١٧ يناير ١٩٦٢ ثم وزيرا للارشاد والانباء . استقال في ٢٨ ديسمبر ١٩٦٣ .

### مبارك العبدالله :

الشيخ مبارك العبدالله الجابر الصباح : ولد سنة ١٩٣٤ ، رئيس الاركاب العامة للجيش الكويتي في ١٤ مارس ١٩٦٣ ، حامل وسام الدفاع الوطني من رتبة لواء ، وحامل وسام الواجب العسكري من الدرجة الممتازة ١٧ مارس ١٩٦٩ .

### العبدلي :

منطقة على الحدود الشمالية وزع فيها قسائم زراعية يناير ١٩٧٠ وفيها مركز للجوازات على الحدود الكويتية العراقية .

### العبدلية :

آبار في الشمال

### العبد الملك :

انظر الصالح .

### عبد الناصر :

- ١ - ( حديقه جمال عبد الناصر ) حديقة عامة في منطقة الروضة .
- ٢ - ( شارع جمال عبد الناصر ) شارع في الكويت يمتد من بوابة الجهرا حتى دوار الصليبخات كان يعرف بشارع الجامعة التسمية نسبة الى جمال عبد الناصر رئيس الجمهورية العربية المتحدة ، ولد في ١٥ يناير ١٩١٨ التحق في الجيش المصري سنة ١٩٣٦ وتدرج حتى وصل الى رتبة ( بكباشي ) مقدم عندما قام بثورة ٢٣ يوليو (١٩٥٢) ضد الملكية والاقطاع واحتكار رؤوس الاموال في مصر .



حقق الجلاء ١٨ يونيو ١٩٥٦ ، رئيس جمهورية مصر ١٩٥٣ اصدر قانون الاصلاح الزراعي وتحديد الملكية الزراعية وقضى على الاقطاع ، ام قناة السويس ٢٦ يوليو ١٩٥٦ ، سلح الجيش المصري وفجر منابع البترول وانشأ السد العالي واعلن الجمهورية العربية المتحدة ١٩٥٨ اصلح الاراضي الجنوبية واستغل مياه النيل لمشاريع الاصلاح الزراعي . توفي في ٢٨ سبتمبر ١٩٧٠ .

## العبد الهادي :

اسرة كويتية .

ابراهيم العبد الهادي : من شهداء معركة الجهراء اكتوبر ١٩٢٠  
مسجد العبد الهادي : مسجد في قرية خيطان بناه ورثه المرحوم يوسف العبد الهادي سنة  
١٩٣٧٥ هـ ١٩٥٦ م .

## العبد الوهاب :

مسجد علي العبد الوهاب : بالقرب من بوابة الشامية بناه المرحوم علي العبد الوهاب المطوع  
سنة ١٣٦٠ هـ ١٩٤١ م . تجدد سنة ١٣٧٤ هـ - ١٩٥٥ م ( انظر علي )  
السيد عبد الوهاب محمد عبد الوهاب ؛ وكيل وزارة المالية والصناعة ٤ يوليو ١٩٦٦ .

## عبر :

عبر بمعنى قطع المسافة من مكان الى آخر ، وعبر الشيء أي نقله ، وعبر بمعنى اقتدر  
وفلان ما يعبر أي لا يستطيع حمل الشيء الثقيل .  
والعبر عند البدو هو الفضاء الواسع نحو « البر العبر » .

## عبرة :

تعبير بحري يقصد به الانتقال من ميناء الى آخر ، أو من ساحل الى غيره ، أو من الرصيف  
الى السفينة ، ونحو ذلك . والعبارة سفينة أو مركب ينقل الركاب من الشاطئ الى الجزر  
أو البر المقابل ، والعبرة هي البكاء من القهر أو الخجل ، يقال : خنكته العبارة ثم بكى  
واللفظة عربية .

## عبري :

الجمع « عبرية » وهم ركاب السيارات أو السفن بالاجرة وكلمة عبري لفظة تعني عابر  
السييل .

## عبط :

عبط الشيء أي عجنه بيده ، كالثمرة أو العجين أو الطين ، والعيطة تمر يترع عنه النوى  
ثم يعبط باليد بعد اضافة السمسم أو حبة الحلوة أو الجوز واللوز ونحوه ، ويضيف البدو  
الى العيطة جراد مجفف يسحق ويعبط مع التمر .

## العَبْهُول :

اسرة كويتية .

## عَبُو :

صفة اكثر من يستعملها النساء تقال لثقل الظل من الناس عندما ترى المرأة من تكره  
تقول متسائلة أمام صاحبها « اش هالعبو » أو شهبو هالعبو بصوت يسمعه المقصود اثناء  
وجوده أو بعد ذهابه على سبيل التعليق عليه والعَبُو لفظة عربية اصلها (عم) وجاء في  
معاجم اللغة العم هو الثقل والعلبظ الخلفة مع الغباء وتقال للاحمق ولمن لا عقل له ولا  
ادب .

## عَبُود :

تصغير اسم عبدالله ، كما يصغر الاسم - ايضا - على « عبيد » أو اعبود «

اعبود : عَبُود :

عبدالله حبيب العازمي : من شهداء حرب الجهراء اكتوبر ١٩٢٠ .

العبيد : اسرة كويتية .

عبيد : ( اعبيد ) :

تصغير عبدالله .

العبيدان اسرة كويتية

العبيدي :

اسرة كويتية .

العبيدي : السيدة موسى عبد العزيز العبيدي شاعرة كويتية فقدت ولديها في حرب الصريف مارس

١٩٠١ توفيت سنة ١٩٢١ ثم كرمتها الدولة ومنحتها ميدالية فضية في ١ نوفمبر ١٩٦٩ .

العبيدار :

رافعة لشراع السفينة يعلق فيها بكرات خشبية تمر منها حبال الخطفة .

ابو عبيدة :

شارع ابو عبيدة ، شارع في منطقة شرق يمتد من شارع احمد الجابر قرب مدرسة الصباح

ويتجه شمالا الى الساحل بالقرب من مدرسة الميدان جهة الغرب نسبة الى الصحابي

الجليل ابي عبيدة بن الجراح من كبار قادة المسلمين ومن العشرة الموعودين بالجنة ،

اشترك في معركة (أحد) ضد الكفار وغزوة ذات السلاسل ضد الفرس هاجر مع النبي

محمد (ص) الى المدينة اشترك في معركة بدر قتل والده لأنه كان من الكافرين .

نزلت بحقه الآية الكريمة :

« لا تجد قوما يؤمنون بالله واليوم الآخر يوادون من حاد الله ورسوله ولو كانوا آباءهم أو

ابناءهم ، أو اخوانهم ، أو عشيرتهم ، أولئك كتب في قلوبهم الايمان ، وايدهم بروح  
منه . . . . .

وصفه النبي بالقوي الامين وقال : لكل امة امين وامين امتى أبو عبيدة  
مسجد ابو عبيدة الجراح : مسجد في مدينة الأحمدية .  
العبيدي :  
اسرة كويتية .

عَتَّ :  
جذب الشيء وجاء في الامثال « ثوب اكبر منك يعتك » انظر ثوب .

عتاد :  
جبل يشد السفينة الى الساحل عند رسوها .

العُتْبَة :  
زلفة الباب من الخارج ، وتسمى ( دجة ) ، وتعرف بالمصطبة عند العرب ، وكذلك  
يسمىها العرب « عتبة » . ومن كنايات الكويتيون للرجل المتدين الذي يداوم على حضور  
الصلوات بأنه ( عتبة مسجد ) أي لا يفارقه .

عَتْرًا :  
مؤخرة الرقبة ، أو الرقبة من الخلف تدعى عتيرا ، وتدعى علبا ، ولكن صفة عتيرا تطلق  
على ما غلط وضخم من الرقاب .

عَتْرَة :  
اصطلاح يقال للفخ تكون قوية لدرجة انها تقتل العصفور بمجرد الاطباق عليه ، ويقال  
انها فخ عترة .

عتلّ :  
صفة تطلق على « العُتْبِي » ( ١ ) القوي ، نشيط الحركة جيد « للزناد » في الفخ . ويقال له  
عتل أي شرس يحاول قرص من يمسك به وله جلد سميك نسيبا .

(١) دودة صفراء ، ( انظر غبي ١ )

عترس (عطرز) :



شجيرة صحراوية ذات ساق خشبية واوراق  
رمادية مصوفة ، ترتفع حوالي قدمين ، تفرز  
ساقها مادة صمغية يلوكها الرعاة والبدو على  
غرار (الملك) ، تظهر شجيرة العطرس  
في الربيع وترعاها الماشية ولها زهور بيضاء  
ووردية شاحبة . بعد ان تحف الشجيرة تتخذ للوقود .  
اسمها الصحيح « عطرس

عتمور :

لفظة من الفاظ البدو ويقصد بها الارض البطحاء .

عتمة :

ظلمة ، وأسود من الدخان أو الغيم .

عئوي :

قط كبير ، سنور أو هر ، الجمع عتاويا أو عتاوية ، يقال للمذكر انظر (سليمانية)

مسجد عتبيه : مسجد في الفحيحيل .

عتبية : ( العتوب )

قبيلة عربية تمتد من الكويت الى اراضي الحجاز الشمالية قيل نسبة الى عتبة بن ربيعة بن  
عبد شمس بن مناف من مضر (١) وقيل نسبة الى عتبة بن اسلم بن مالك بن شنوه بن  
بلبل بن جشم بن جذام .

بلبل بن جشم بن جذام . وينقسم العتوب الى البرقا والروق .

فروع البرقا : النفا ، المقطه ، العصا ، الدعاجين ، الشبايين ، الروسان ، والدغابلة .  
فروع الروق : الحفاه ، الأساعده ، العضيات ، الحناتيش ، آل عطية ، المغايرة ،  
الغبيات والدلابجة .

العتبي :

بديوي العتبي : من شعراء البادية

محمد سليمان العتبي ولد سنة ١٩٠٠ من رجال الدولة كان سكرتيراً لمجلس الشورى ١٩٤٢

ومن كبار رجال الديوان الأميري توفي بتاريخ ١٥ يناير ١٩٦٢ .

عبد العزيز محمد سليمان العتبي : ولد سنة ١٩٣١ امين عام مساعد لمجلس الوزراء في ١١

نوفمبر عام ١٩٦٣ ثم امين عام بدرجة وكيل وزارة في ٤ يوليو ١٩٦٩ .

خلف العتبي : خلف هضيان جهز العتبي ، عضو مجلس الأمة ١٩٦٧ .

(١) في الجزء الأول ( القسم الاول من تاريخ الكويت بحث واف عن العتوب )

عتيج :

( عتيق ) قديم جاء في الامثال : اللي ما عنده عتيج ما عنده جديد . ( ١ )

عتيج :

عبد كان رقيقا ثم اعتق ، أو اشرف على الهلاك ثم نجا .

العتيج :

( العتيق ) عشيرة من الوهبة ( ٢ ) من قبيلة تميم .

« عتيج الصوف ولا جديد البريسم »

من الامثال الكويتية ، البريسم هو الحرير ، ولا فائدة منه عند اشتداد البرد وان الصوف مهما عتق فان اثره في التدفئة خير من الحرير الجديد الذي يزيد لابسه برودة .

العتيجي :

هو من ينتمي الى بني عتيج من عشائر بني خالد جنوب آبار ( نطاع ) التي كانت على الحدود الجنوبية قبل عام ١٩١٤ .

سيف العتيجي :

من شهداء حرب الجبراء ، اكتوبر ١٩٢٠ .

عبد الرحمن العتيجي :



عبد الرحمن سالم عبدالله العتيقي ولد في ٥ إبريل ١٩٢٨ تقلد عدة مناصب في الدولة منها مدير الشرطة حتى عام ١٩٥٩ ثم مدير الصحة في ٥٩ - ١٩٦١ أول سفير للكويت في الولايات المتحدة ١٩٦١/١٢/٢ ثم وكيلا لوزارة الخارجية في ٢ يناير ١٩٦٣ ثم وزيرا للمالية والنقط في ٤ نوفمبر ١٩٦٧ .

عبد العزيز العتيقي :

مدرسة ابتدائية للبنين في الصليبخات نسبة الى المرحوم عبد العزيز محمد العتيقي من أصحاب المدارس الأهلية القدامى توفي سنة ١٩٦٨ .

عبد اللطيف سيف العتيقي :

من رجال الكويت الافاضل ، شهد له بالسخاء والكرم أيام المجاعة التي أصابت الكويت سنة « الهيلك »

( ١ ) انظر ( اللي ماله ) .

( ٢ ) الوهيب

### مسجد العتيقي :

مسجد في منطقة الشامية تأسس سنة ١٩٦٧ ، أسسه المرحوم حمد عبد المحسن العتيقي المتوفى بتاريخ ١٧ يونيو ١٩٦٩ .

### فهد العتيقي :

فهد محمد العتيقي ، وكيل وزارة العدل المساعد للشئون الادارية ١٤ ديسمبر ١٩٧٠

### محمد عبدالله العتيقي :

مؤسس مسجد المطران شمال المرقاب سنة ١٣١٠ هـ ١٨٩٣ م .

### عندق : ( عتق )

عندق النخل يحمل رطباً ويمد أن يجف ويؤخذ تمره ويربط من وسطه ويتخذ مكنسه .

### عثمان :

- ١ - مدرسة عثمان بن عفان : مدرسة ابتدائية للبنين في الفحيحيل
- ٢ - شارع عثمان بن عفان : شارع في الكويت يمتد من الدوار شمال ادارة المرور حتى يتصل بالشارع الملاي .
- ٣ - مسجد عثمان بن عفان : مسجد في منطقة كيفان تأسس سنة ١٩٦١ نسبة الى ثالث الخلفاء الراشدين ، جمع القرآن الكريم وقُتل وهو يقرأ القرآن سنة ٦٥٥ م

### ملا عثمان :

( عثمان بن عبد اللطيف العثمان ) مدرس قديم تولى التدريس في المباركية سنة ١٩٢٢ ثم في مدرسة العثمان ثم امام وخطيب مسجد العبد الوهاب وأخيراً مسجد الفيحاء .

### مدرسة العثمان :

مدرسة أهلية قديمة أسسها المرحوم عبدالله العثمان في سكة ابن دعيج .

### مسجد العثمان :

مسجد أسسه الفاضل عبد العزيز عبدالله العثمان في فريج العثمان سنة ١٣٢٥ هـ ١٩٠٩ م جده الفاضل عبد اللطيف (١) وعبد الوهاب العثمان بمشاركة دائرة الأوقاف سنة ١٣٧٢ هـ ١٩٥٣ م .

### فريج العثمان :

من أحياء القبلة

(١) توفي ٢٩ يناير ١٩٤٦



## عبدالله العثمان :

الحاج عبدالله عبداللطيف العثمان من اكبر وأشهر المحسنين في السنوات الاخيرة . لا يخلو مكتبه أو ديوانه من وفود المحتاجين والمتسولين وكان يمد لهم المعونة بسخاء وخاصة رجال الادب والصحافة والكتاب الى جانب الفقراء والمعوزين وكان الناس يأتون اليه من الاقطار المجاورة وغيرها .



وكان رحمه الله سخي اليد واسع العطاء الى جانب كونه شاعرا وأديبا . تولى ادارة البلدية سنة ١٩٤٣ . ملك أراض واسعة في الكويت وبعض الاقطار العربية . أسس مسجد العثمان في القرية ومدرسة العثمان الاهلية ، توفي بتاريخ ١٤ ديسمبر ١٩٦٥ له ديوان العثمان .

## احمد العثمان :

احمد عبد اللطيف العثمان نوحذا وأديب كويتي . مدير متحف الكويت الوطني ١٩٥٨ .

## مسجد العثمان :

مسجد كبير أسسه المرحوم عبدالله عبد اللطيف العثمان سنة ١٩٦٠ في القرية بشارع العاقبي ، وهو مسجد ضخم ذو مآذنتين .  
مسجد العثمان : مسجد في خيطان .

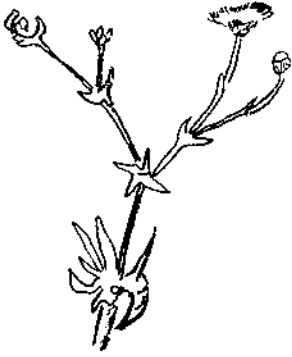

## عشيد :

أعشاب صحراوية طولها حوالي قدم وهي ذات زهور صفراء وفي ساقها عصير ليني ، ترعاها الأغنام .

## عشيل :

أعشاب طولها حوالي شبر، لها شوك بني تأكله الدواب

## عجاج : ( عباى )

عواصف مصحوبة بالغبار أو هواء محمل بالانربة يعرف بالطوز . كان الكويتيون في الماضي اذا شاهدوا الغبار قالوا انه غضب من الله وأن هناك انسان مقتول . اذ لم تكن العواصف في الماضي بنفس المقدار الذى هي عليه اليوم .

## ابن عجاج :

اسرة كويتية

ابو العجاج :

(هير أبو العياي) من مفاصات اللؤلؤ وكأنه مغبر بسبب قاعة السوداء ما يكاد يطأ عليها  
الغواص حتى يتعكر الماء (عمق المبر من ١٠ - ١٢ باعا) .

ابن عجان :

حمود بن عجان من شهداء حرب الجهراء اكتوبر ١٩٢٠ .

عجوز : ( المعجيز )

قصيده رائعة غناها المرحوم عبدالله فضالا وهي من كلماته والحانه أحدثت ضجة كبرى  
في أوساط المعجيز على أثر اذاعتها في اذاعة الكويت ثم اوقفت سنة ١٩٦٠ . وهي كما يلي :

أحمد الله وأشكره وأثني عليه	كافل الارزاق خلاق الأمم
جل شأنه ما لنا رب سواه	موجد الخلق كله من عدم
يا آله العرش يا من لا يُضام	أسألك وأدعوك بأسمائك العظام
نُفِكِي من شر عجز جايرات	هن تبلنني نكل (١) طلاب دم I !
چن لهن على ما كمال دين	محللات بجورهن (٢) ما قد حرم
غافل عنهن ولا فيهم دريت	لكن العجز محني بالتهيم
اربع وافيتهن أمس الضحى	في طريق السوق يا مال الوهم
التفت خلفي وابلاهن (٣) واجفات	وكُفَنَ مشبهوات چالغـنـم
قالت الاولى سمعنا جيل (٤) مات	وهذا هو حي يتركز كالعلم
ما هكينا يگوم من ذاك المطيح	صاگمة تصگمه ما أسرع سلم
ما يموت بساع طراد الهوى	وابليس ما يخرب العشة لو هدم
قالت الاخرى وهي صوبي تشير	افطنوا له زين ما بقلبه رحيم
من ييشرفي بموته لو يموت	اعطيه ما أملك واكتب بالقلم
له على نفسي ولا هذا جزاه	من يفك العجز من هذا الصنم
الثالثة قالت وهي تمناز غيظ	هددوه بسكّة ونبي نتنقم
نضربه يا ناس لين أنه يموت	نقطع الانفاس منه والنم
قبل لا يانا (٥) ترى ماله امان	وان تولانا تراه فينا حكم
ما بقلبه رحمة لو هو يقول	لو ينال العجز خلاهن رجم
الرابعة قالت تراكن گاصرات	ما عرفنوا كلکم صرتوا غشم
ذا جزاه بليل روحوا واعزموه	وبرجوا (٦) له بالقضية بالقدم

(١) كأنهن (٢) بمكرهن (٣) واذا بهن (٤) قيل (٥) اذا جامنا (٦) وضحواله

قولوا المجمول طرّشنا عليك  
 لسمع تطرون له صافي العيين  
 ادعج العينين يا ويلاه عليه  
 بي بي معكم في كل حال  
 ولدخل للبيت خل يكتب وصاة  
 وفي كصاميل السعف تركض عليه  
 ذا جزا من هو يصير لنا حريب  
 عمر الصغرى بهم تسعين عام  
 تلتفت وتقول سمعوا يا بنات  
 ساعدوني وكلنا نهجم عليه  
 يحسبني بكل هذا ما دريت  
 مادون اني لمن اكبر خصيم  
 اغنم لهلاكهن مهما گويت (٢)  
 حيث موت العجز نفرح به جميع  
 التفت وقلت يا عجز الطغاة  
 تنظرون وعيونكن مثل النذير  
 جنكم في الارض صرتوا موكلات  
 وين مسباح العيارة في التهار  
 في ظلام الليل كلكم تركضون !!  
 والله اني كامن بعرض الطريق  
 ومن لقيته منكم باجمد عليه  
 قالت ارفق يا فتى علمك غدبت  
 لك على المجمول حنا مساعدين  
 والحبيب اللى تبي معنا يسير  
 قلت ماني لقربكم والله حريص  
 حية تسعين وانسي تلدغين  
 لكن الله الي كشف سترج زنات  
 وافضحج ما طول خلق الله واقول

ملزوم بيغيك هذا ما لزوم  
 ابرم الساقين ملوى الجسم  
 بنت ذاك وذياك تخدمها الخدم  
 واظهروا له بالطريح من الكرم !!  
 نريطه ونزيد برساط عمم  
 نضربه لين (١) يغدى جسمه لحم  
 من يعادى العجز يبشر بالنسدم  
 عمرها والشيب بالراس احتدم  
 كلكم بالعرف من أهل العدم  
 هجمة الماخوذ في يوم الزحم  
 وعن حچهن يحسبني في صم  
 اترب كل فرصة واغتم  
 والذبه لكم وهسن صم بكم  
 جعلهن في النار !! تودعهن عدم  
 وشتين بي واجضات كالبنم  
 كم واحد منكم على غيظة كظم  
 تدعون الدين واشراف الذمم  
 تعلقونه للتهلل يا زعم  
 وفي نهار الناس تطوون العمم !  
 ناصبن لكم الشرك يا هل النسم  
 واستوى لقلوبكم مثل السهم  
 ليش تنكرنا وحنا من جدم (٣)  
 جيم ليلة جيناك نسمعا النغم  
 في الظلام نجيب لك ترف الجدم (٤)  
 من يجاربكم يجارب دام سم  
 نملة تمشي على ريع السدم  
 تكشف المخشوش واظهر ما انكم  
 واشهرج كالنار من فوق العلم

(١) حتى (٢) استطعت (٣) منذ القدم (٤) القدم

كفّن (١) الكشرات وهن محنديات  
 ركضن وعيين خطرنا تطيح  
 مثل سحر قيس ولسن مديرات  
 راحن اربعهن يخفون الجدم  
 والمرافق تومي وما بنوهم  
 طارن السحر وتم الجيل (٢) نم  
 عَجْرًا :

عصا غليظة مديبة ، وعجرا من عقرا التي يعقر بها الحيوان .

العجرا : خالد العجرا ، عضو مجلس الأمة ٢٣ يناير ١٩٧١ .  
 عجرم :

شجيرة من فصيلة الحمض مالحة الطعم تفرز سائل ذو رائحة طيبة كالزباد وشجرة  
 العجرم معروفة عند العرب ، تأكلها الابل وتسن عليها ، تبت في الدبديبة حيث يوجد  
 الرمث .

العَجْرَة :

(مستشفى العجزة ) مستشفى خاص بكبار السن الذين لا مورد ولا عائل لهم وهذا  
 المستشفى تابع لوزارة الصحة العامة .

العجمان :

قبيلة عربية أحفاد مذكر بن يام بن اصبا بن رافع بن مالك بن جشم بن همدان من القحطان ،  
 كان جدهم يعجم في لهجته بسبب عقدة في لسانه ، ولذلك سمي عجمي .  
 كانت مساكنهم قديما في نجران ثم ارتحلوا الى نجد أيام الامام تركي بن عبدالله (٣) ولعل  
 ذلك كان عام ١٨٣١ بسبب جذب انتشر في الجزيرة العربية ، وانتقلوا شمالا وخطوا  
 الرحال في شرق الجزيرة العربية .

جمعهم الامام تحت راية فلاح بن حثلين شيخ العجمان ثم قويت شوكتهم واختلفوا مع  
 ابن سعود ودخلوا معه في حرب أدت الى ارتحالهم الى الكويت والاحساء سنة ١٨٦١ .  
 وتعتبر قبيلة العجمان من أكبر القبائل العربية وتنقسم الى عدة أفخاذ وعشائر منها :  
 المعيض ، الضاعن ، السلبيان ، الهتلان ، الخويطر ، السفران ، الناجمه ، الحبيش ،  
 الشامر ، الشاولة ( المفلح ) ، القطيع ال سالم ، السلم ، ال هادي ، ال صالح ،  
 ال عرجا ، ال الزير ، والعامر .

صرخة الحرب عند العجمان :

« مفراص الحديد وأنا ابن العجم لولا طعننا ما حدن خلانا نسكن الديرة » (٤)

(١) ابتعدن (٢) القول (٣) امام نجد ١٨١٩ - ١٨٣٣

(٤) انظر ملح . الطينة والطينة انا ابن العجم ، ابن حثلين

**العجمي :** سلطان سلمان العجمي ، عضو مجلس الأمة ٢٣ تاير ١٩٧١ .

**العجوز :** ( برد العجوز )

ريح شمالية باردة تهب على الكويت في أواخر الشتاء خلال الفترة الواقعة ما بين ٢٦ فبراير حتى ٨ مارس . . وأصل التسمية بالعجوز انه كانت في أيام العرب الاولى عجوز كاهنه تكهنت بعودة الشتاء لأيام قلائل وكانت العرب قد استبشرت بدخول الربيع ولبست ملابس الصيف وقد تحققت نبؤة الكاهنة العجوز وسميت الايام المذكورة نسبة اليها .  
**رأس عجوز :**

الطرف الشرقي من عاصمة الكويت ، فيه مقر دسمان ومبنى السفارة البريطانية والمتحف الكويتي الوطني القديم .

**عجيرة :**

ذبيحة ناقة مذبوحة ، والعجيرة من العقر فهي ناقة معقورة من الفاظ البدو والقرويين

**العجيري :**

صالح محمد العجيري فلكي كويتي ولد سنة ١٩٢١ يصدر تقويم العجيري سنوي له التقويم العام لتواريخ ألفي عام والمفكرات السنوية .

**مسجد العجيري :**

مسجد أسسه الفاضل محمد صالح العجيري سنة ١٣٦٢ هـ ١٩٤٣ م ، جدد بناءه بمعاونة السيد أحمد السيد هاشم الغربللي ثم جددته وزارة الأوقاف سنة ١٣٧١ - ١٩٥٢ .

**العجيري :**

اسرة كويتية أصل التسمية « العييري » ولكن الاستاذ صالح أجرى تعديلا على اسم عائلته عندما أصدر تقويمه .

**العجيل :**

١ - صالح العجيل نوحذا كويتي

٢ - بدر ضاحي العجيل ولد سنة ١٩٣٥ تخرج من كلية الحقوق سنة ١٩٥٧ تولى منصب رئيس النيابة ثم محام عام في النيابة العامة في ١٨ ديسمبر ١٩٦٢ ثم نائبا عاما في ١ أكتوبر سنة ١٩٦٤ واستقال سنة ١٩٦٨ . عاصر مجلس الامة ٢٣ يناير ١٩٧١ .

**مرزوق العجيل :** ( عقيد )

أول طيار كويتي ، تدريب على الطيران المدني سنة ١٩٥٣ ثم الطيران العسكري سنة

١٩٦١ ، حامل وسام الواجب العسكري من الدرجة الاولى ، منح نوط الخدمة العسكرية  
الذهبي والفضي والبرونزي ٢١ مايو ١٩٦٩ .

مساعد العجيل :

من شهداء معركة الجھراء سنة ١٩٢٠ .

دوار العجيل : ( فريج العجيل )

يقع في تقاطع شارعى على السالم وسيف الدولة غرب حديقة البلدية .

عَجَج :

شئ يابس صلب لا يسهل لوكة بالاسنان ويقال له عرد .

عَجِيف :

عَجِيف الشَّعر أى تمشيطه وجعله ظفائر ، نحو فلانه تعجيف شعرها .

فلان عجيف بمعنى نافع ، والعجاف هو المناق لان يلى الكلام ويجرفه عن مواضعه  
وخاصة تغيير الحقائق أنظر ( أم أحمد العجافه )

عَجَل :

( عجل الغرة ) لواها حتى تحولت الى ما يشبه الحبل ، وطريقة عجل الغرة هي ان تمسك  
اطرافها وتلوى في الهواء على طريقة نط الحبل ثم يمسك الولد طرفها بيد واحدة ويضرب  
بها أثناء اللعب ويكون لها ضربة مؤذية وخاصة اذ وضع في وسطها تراب أو حجارة  
( انظر معجالة ) .

عَجَم :

عجم الدخان أى كثر وحام في الغرفة ولم يخرج بسبب اغلاق الباب والنوافذ .

عِجْوَة :

برعمة الطرثوث ، مذاقها مرٌ إلا أنها لذيدة وحلوة بعد شيتها بالنار انظر طرثوث .

عَد :

مياه الآبار الصالحة للشرب من الآبار الغزيرة المياه وكان بائع الماء في الماضي ينادى  
بقوله « عد عد » ويرد عليه الاولاد بقولهم « >> ر د » أى أرجع من هذا الطريق على  
سييل المزاح والعِدَّة تسمية معروفة عند العرب للآبار الارتوازية .

عَد :

حسب واحصى من العدد .

عَدَا :

تشبه ب ، نحو فلان عدًا على فلان أى سار على نمطه وعمل كما صنع .

عَدَال :

( اعدال ) -قابل ، نحو بينهم عدال بيتنا ، وهو جالس عدالى ، ويقول البدو وزني من الموازنة . عَدَال : هدوء ورفق ، نحو أخذ يمشى بالعدال أو يتحرك بالعدال من العدل والحذر .

عَدَّال :

الجمع عدائل ، قارب صغير يصنعه الاولاد من الصفيح ويمتد من أحد جوانبه عصا تتكئ على خشبة صغيرة أو كربة تطفو على الماء لكي تعادل وتوازن من سير القارب على غرار طراز من سفن الشرق الاقصى لكيلا يتأثر بالموج ويغرق ، ويتخذها الاولاد للسباق ايها يصل عداله(عداليه) الى الساحل أو يسير بقوة أسرع من باقي العداديل .

عَدَامَة :

مرتفع بارز في الأرض كأنه تل صغير يتكون من الرمل أو الحجارة أو الاثنان معاً .

العدان :

رمل ناعم متحرك

بر العدان أو ساحل العدان :

هو ساحل البحر الممتد من رأس الأرض حتى المشعاب على حدود المنطقة المحايدة سابقا الى حدود شمال الاحساء . من مواقعه وقراه المنقف ، العقيلة ، الضباعية ، جليعة العبيد ، جليعة الاحرار ، دوحة الزرق ، أم الدباب ، حد الحمارة ، برد حليج ، الركبة ، رأس الخفجي ، والسفانية .

بحر العدان :

البحر الممتد من الشعبية حتى رأس تنوره في المملكة العربية السعودية . فيه بعض مفاصات اللؤلؤ ويعرف ببحر البنات أو حاجب البنات ( أطلب هاتين المادتين )  
ظهر العدان :

سلسلة مرتفعات الظهر الممتدة من السرة حتى جنوب الاحمدى .

العداني :

الدهن العداني ، سمن بلدى يبرع في استنباطة المطران والعوازم ويقطنون في البر الجنوبي

لساحل العدان ويعتبر الدهن من أغلى وأجود الدهون يجلب بقرب خاصة تدعى « عحيت  
الواحدة » عكة » ويحفظه تجار الدهن بعلب الصفيح وله سوق خاص يسمى سوق الدهر  
انظر « دهن » .

العُدانية :

اسم يطلق على الرأس الغربي لجزيرة بوبيان .

العُدساني :

عائلة كويتية برز منها الكثير من القضاة والمصلحين وغيرهم .

خالد سليمان العُدساني :

اديب وشاعر ولد سنة ١٩٠٥ تلقى تعليمه في كلية الامام الاعظم ببغداد وتولى التدريس  
في المباركية ثم سكرتارية المجلس التشريعي سنة ١٩٣٨ عضو الهيئة التنظيمية في المجلس  
الأعلى لإدارة شؤون البلاد ١٩٥٩-١٩٦٢ له كتاب « نصف عام من الحكم النيابي في الكويت  
عين سفيرا في الاردن في ١٧ يناير ١٩٦٢ ثم سفيرا  
في القاهرة في ٢١ ابريل ١٩٦٣ وليبيا ولبنان ثم في  
إيطاليا في ١٥ مايو ١٩٦٦ . وزير التجارة ١٩٧١



خالد عبدالله محمد العُدساني :

من رجال الدين ، ولد سنة ١٨٣٤ تلقى علومه على  
يد السيد أحمد عبد الجليل وتولى التعليم حتى كف  
بصره . ثم أصبح اماما وخطيبا لمسجد السوق . توفي سنة ١٩٠٠ م .

سليمان خالد العُدساني :

أول مدير للبلدية سنة ١٩٢٩ حتى عام ١٩٣٢ ثم عضو مجلس المعارف سنة ١٩٣٦ .  
أطلق اسمه على أحد الشوارع في الكويت بوصفه أول من أرسى قواعد التنظيم والخدمة  
الاجتماعية في البلاد وسن نظام التملك للمواطنين ، توفي بتاريخ ٨ يونيو ١٩٥٧ .

عبد العزيز محمد عبدالله العُدساني :

من قضاة الكويت خلال الفترة من ١٩١٩ حتى وفاته سنة ١٩٢٠ وكان قد تضلع بسلك  
القضاة أيام ان كان والده قاضيا وساعده في ادارة دفة القضاء في أواخر أيامه .

عبدالله خالد العُدساني :

تولى القضاء في الكويت سنة ١٩٢٠ عقب وفاة والده واستمر في القضاء عشرة أعوام  
وتوفي بتاريخ ١ فبراير ١٩٣٠ .



عبدالله محمد صالح العدساني :

تولى القضاء سنة ١٨١٩ حتى وفاته ١٨٥٧ .

م.د. صالح العدساني :

تولى القضاء سنة ١٧٩٣ حتى ١٨١٠ ثم عاد للقضاء سنة ١٨١٣ وتوفي سنة ١٨١٧ .

محمد عبد الرحمن بن محمد بن حسين العدساني :

تولى القضاء أيام الشيخ صباح الاول سنة ١٧٥٦ ويعتبر أول من تولى القضاء في الكويت بعد انسلاخ سيادة بني خالد على ارض الكويت وتوفي سنة ١٧٨٢ .

محمد عبدالله العدساني :

تولى القضاء سنة ١٨٥٧ وتوفي سنة ١٩١٩ .

محمد محمد عبد الرحمن العدساني :

تولى القضاء سنة ١٧٨٢ أسس مسجد العدساني وتوفي ١٧٩٣ .

محمد يوسف العدساني :

ولد سنة ١٩٢٥ . أصبح عضو المجلس الاستشاري الأعلى للإعلام في ٢٩ مارس ١٩٦٣ عين رئيسا للبلدية في ٢٧ أكتوبر ١٩٦٣ ثم عضوا في المجلس البلدي في ١٧ يونيو ١٩٦٤ ثم رئيسا للبلدية في ٢٢ يونيو ١٩٦٤ للمرة الثانية وعضو مجلس التخطيط في ١٩٦٥ . نجح في انتخابات مجلس الأمة في ٢٥ يناير ١٩٦٧ ثم استقال حيث أصبح سفيرا في وزارة الخارجية في ٦ يونيو ١٩٦٧ ثم سفيرا للكويت في المملكة العربية السعودية ٨ يوليو ١٩٦٧ كما أصبح سفيرا غير مقيم لدى جمهورية الصومال في ٥ يونيو ١٩٦٨ ثم سفيرا في لبنان في ٢٥ أغسطس ١٩٦٩ .

محمود خالد العدساني :

وكيل وزارة المالية والنفط المساعد لشئون النفط .

يوسف العدساني : ( يوسف بن الشيخ عبد الوهاب (١) محمد العدساني )

ولد سنة ١٨٩٦ تولى ادارة البلدية ١٩٣٢ وعضوية مجلس المعارف في ١٩٣٦ ولجنة التموين خلال الفترة ١٩٤١ - ١٩٤٥ ثم عضو في مجلس الشورى ١٩٤٧ وفي ١٩٥٢ أصبح عضوا لمجلس المعارف للمرة الثانية . توفي في ١٨ يناير ١٩٦٩ .

---

(١) المتوفى بتاريخ ٢٧ فبراير ١٩٢٦

### مسجد العدساني :

مسجد أسسه المرحوم محمد بن عبد الرحمن العدساني سنة ١١٦٠ هـ ١٧٤٧ م جده وزاده  
الفاضل محمد عبد العزيز آل ابراهيم سنة ١٢٥٠ هـ ١٨٢٤ م ثم جددته وزارة الاوقاف  
سنة ١٣٧٣ هـ ١٩٥٣ م . وانشي في منطقة كيفان مسجد يحمل نفس الاسم .

### العدساني : ( فن )

فن غنائي من ضروب أغاني البحر وخاصة أهل السفر ويشبه الى حد ما فن الفجري .  
تستخدم فيه الكياسات (الجرار) والطويسات والطلب .

### عدسانية :

وثيقة قضائية شرعية تصدرها ادارة البلدية للملاك وتوقع من قبل القضاة العداسنة  
سادت خلال الفترة من ١٨٥٣ - ١٩١٦ .

### عَدَل :

أى مضبوط ، نحو كلامك عدل ، أو شغلك عدل بمعنى حسنا فعلت .

### عَدَل :

كامل للكتلة ، نحو إنها قطعة عدله أو خيزة عدلة لم يقطع منها أى جزء .

### عَدَل :

( صلح المعوج ) من الفاظ الاستقامة والتقويم نحو : عدل القضيب المعوج أو عدل  
الجزء المائل بمعنى جعله مستقيماً .

### عَدَل :

كيس توضع فيه الحبوب ونحوها . الجمع عدول ، اللفظة عربية ، عدل أو رحل .  
جاء في أمثال البدو : « من تمد لك يا بو برجس » (١)

### عَدَن :

شارع عدن : شارع في الكويت نسبة الى مدينة عدن في جمهورية اليمن الجنوبية الشعبية  
عَدَّة :

١ - أدوات صاحب الحرفة ، أدوات النجار أو الحداد أو الصانع أى لوازمه .

٢ - أدوات صيد السمك .

٣ - فرقة غنائية تتولى احياء الحفلات اشتهر منها عدة عودة المهنا وعدة الجيماز  
وعدة التاجب .

٤ - بردعة الحمار .

(١) يعادله المثل الحضري القائل : خذ من كبسه وعابده

علمي :

غزال صغير .

العدواني :

قبيلة عربية ، الواحدة منهم عدواني ، الجمع عداوين والعدوان قبيلة من قيس تسمى الى عدوان بن عمر بن قيس بن عيلان .

العدواني :

اسرة كويتية

احمد العدواني :

احمد مشارى العدواني شاعر واديب كويتي ولد سنة ١٩٢٢ تخرج من الازهر الشريف ١٩٤٩ اشترك في تحرير مجلة البعثه والرائد وتولى مهنة التدريس وله عدة منظومات شعرية ، عين وكيلاً مساعداً في وزارة التربية للشئون الفنية في ١٢ يونيو ١٩٦٣ ثم وكيلاً مساعداً لوزارة الارشاد والانباء لشئون التلفزيون في ١٧ مايو ١٩٦٥ ثم وكيلاً مساعداً للشئون الفنية .

عبد الرزاق العدواني :

عبد الرزاق مشاري العدواني ولد سنة ١٩٢٧ بكالوريوس طب ١٩٥٨ ، وزير الصحة العامة ٢ فبراير ١٩٧١ .

عدّ وخربط :

تعبير كويتي بمعنى « حدث ولا حرج » يقول عدّ ، من العدد ، وخربط من الخربطة وعدم التأكد ، يقول عدّ ولا تدقق في العدد .

أبو عدوين :

مرض يصيب السر ويؤخذ في الأمعاء ، يعرف بالمارس ، وهو من أمراض (الريح)

عدّى :

دجاجة عدى ، من الطيور الضعيفة ذات رقبة طويلة وكذلك سيقانها الخضراء . ذيلها قصير ولونها بني ، سهل صيدها باليد عندما تصطدم سيقانها بأسلاك التلفون أو النور تسقط على الارض وقيل هذا الوصف :

« فلان حنة دباية عدى طاغها السيم » يقال هذا المثل لمن يصيبه الوهن والكسل .

عدّيل :

من اصطلاحات القرى يعرف به الرجل يتزوج شقيقة زوجة الرجل الآخر والزوجتان متزوجتان شقيقتين فهي عديلة ( فلانة ) زوجة شقيق زوجها ، مثال ذلك : محمد واحمد اخوين تزوجا ابنتين مختلفتين وهنا تكون البنات متعادلتان وعندما تتزوج مريم وقاطمة - وهما اختان - من رجلين مختلفين فان الرجلان متعادلان .

## العديلية :

منطقة سكنية كبيرة تنقسم الى شرقية وغربية .  
العديلية الشرقية مساحتها ٢/٤ كلم ٢ عدد سكانها سنة ١٩٧٠ ( ٩٨٧١ نسمة )  
العديلية الغربية مساحتها ٣/١ كلم ٢ وعدد سكانها سنة ١٩٧٠ ( ٨٤٨٧ نسمة )  
كانت العديلية فيما مضى من أخصب المراعى ويكثر فيها نبات الصمغاء وحقول القمح  
والشعير لاصحاب المزارع الصغيرة . في أواخر سنة ١٩٧٠ غير اسم العديلية الشرقية  
الى ( الروضة ) وأصبحت العديلية الغربية تدعى ( العديله ) فقط . ( لا شرقية ولا غربية ! )

## عَدَار :

من الفاظ البدو ، يعرف به الجزء الأعلى من الرأس .

## عَدْبِي :

هواء لطيف ، نسيم عليل يهب من الصحراء ليلا فينعش الجو .

## عَدْبِي :

من الاسماء

جابر العذبى : جابر عبدالله العذبى الصباح من شهداء الجهراء في اكتوبر ١٩٢٠ .  
جابر العذبى : جابر عذبى محمد الصباح ولد ١٩٣٢ وكيل مساعد في وزارة الدفاع  
في ٢٠ يوليو ١٩٦٦ .

## عذر البخيل برمضان :

من الامثال الكويتية معروف أن البخيل لا يدعو الناس لتناول الطعام ولكنه يوزع الكرم  
الناقص في رمضان بقوله : والله ودنا نعزمكم على العذاء لكن نحن في رمضان مع الاسف !  
وكثيرا ما يرد البخيل اسفه لعدم دعوة الاصحاب بسبب الصيام وعلق بعضهم على تلك  
الدعوات بقوله « عذر البخيل برمضان » .

## عَدْرُوب :

عيب شرعى : نقص أو خطأ في البضاعة ونحوها الجمع عذاريب وفلان فيه عذروب  
أى أن هناك دنس في شرفه أو عرضه .

## عَدْدُك : ( عَتَّك )

عتق البلح أو الرطب معروف عند العرب باسم عَدَق أو عَتَّق الجمع عَتَّوك وفي اصطلاحات  
بيع عَتَّق الرطب يقال (عزله) لمجموعة معينة من العدوق .

عَرّ :

تعبير من الفاظ نظرب أو الحركة السريعة يصحبها اختفاء الفاعل بين السكيك أو الجماهير نحو عَرّ في السكة أو عَرّ بين الناس واختفى أو انعطف بسرعة، من العاير .

عَرّاجة : ( اعراجة )

ضرب من الثياب النسائية ذو طراز خاص من الزرى المزركش يكون فوق (الدراعه) وتستخدمه بعض النساء للرقص .

العراد :

من النباتات .

العَرّادى :

محمد عبدالله درويش العرادى وكيل الديوان الأميرى، ولد سنة ١٩٣٤ خريج تجارة سنة ١٩٥٨ عين كبيراً للأمناء في الديوان الأميرى في ١٦ ابريل ١٩٦٧ ثم سفيراً في وزارة الخارجية في ٢٨ اكتوبر ١٩٦٤ وانتدب للعمل كبيراً للأمناء في ٢٩ اكتوبر ١٩٦٩ ثم أصبح وكيلاً للديوان الأميرى في ٢٤ نوفمبر ١٩٦٩ .

عَوّار :

نبات برى ذو رائحة طيبة يعرف بالترجس البرى .

العَرّاض :

مغاص للؤلؤ من هيرات الصربع .

العرايى : ( عبد اللطيف العرايى )

سفير المغرب في الكويت خلال الفترة من ١ ديسمبر ٦٦ حتى ٣ نوفمبر ١٩٦٨ .

ابو عَرّام :

من أنواع سيارات نقل الركاب يعرف بالباص أو الاتوبيس ، سمي بهذا الاسم نسبة الى تعرم شكله والعرم في اللغة التعريية هو الانتفاخ اشارة الى التحويف بداخله ليتسع للركاب .

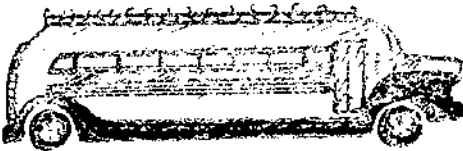

عَرّبانة :

عربة قديمة ذات عجلتين يجرها حصان بتأجيرها الناس لنقل لوازمهم وكان هناك سوق خاص للعربانين وصاحب العربانة يدعى (عربنجى) وتسمى عربانة أم حصان لأن

هناك نوع آخر من العرباين تجرها الحمير كعربانة نقل الزبالة وعربانة الغاز وعربانة رش الاسواق بالماء فقد كان هناك في الماضي مجموعة من العرباين تابعة لدائرة البلدية تجرها الحمير وهي عبارة عن برميل كبير يملأ بالماء وتطوف العربانة بالاسواق حيث تفتح حنفية خاصة ويتدفق الماء على شكل زخات المطر اما عربانة الكاز فقد ورد ذكرها

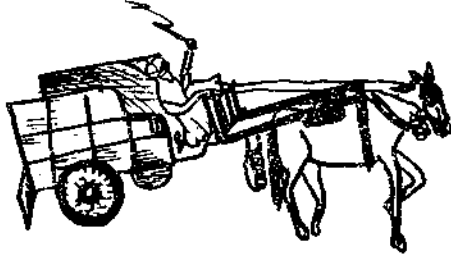

في مادة ( الكاز ) وعربانة الزبالة ورد ذكرها في مادة ( حمام ) وفي يوم العيد يقوم أصحاب العرباين بتلوين العربات وتلطيف الحصن والحمير بالحنا وتأجيرها للاولاد .

عربود : ( عربيد )

نوع من الثعابين السامة مخيفة المنظر ضخمة الجسم من فصيلة الكوبريات . لونها اسود .

عربون :

دفعة أولى من النقود تقدم لصاحب البضاعة قبل استلامها لكي تبقى محجوزة له ولا يحق لصاحب العربون استعادة عربونه اذا تراجع عن شراء البضاعة كما لا يحق للبائع اعادة العربون الى صاحبه ولكن يجوز ذلك برضاء الفريقين .

العربي : ( مجلة العربي )

مجلة شهرية ثقافية علمية تصدرها وزارة الارشاد والانباء وتوزع في جميع انحاء العالم العربي صدر العدد الأول في ديسمبر ١٩٥٨ رئيس التحرير احمد زكي .

الرائد العربي :

مجلة اقتصادية شهرية صدرت في نوفمبر ١٩٦٠ رئيس تحريرها الاستاذ جاسم محمد الغانم .

العربي : ( النادي العربي )

ناد رياضي تأسس سنة ١٩٦٠ أشهر بتاريخ ١١ نوفمبر ١٩٦٢ . وهو من اكبر الأندية في الكويت وقد حاز على كأس صاحب السمو أمير البلاد في عدة مباريات .

العربي : ( شارع العربي )

شارع في منطقة الدسمة .

المسح العربي :

تأسس في اكتوبر ١٩٦١ أشهر بتاريخ ٢٩ يوليو ١٩٦٤ كفرقة أهلية .



عربيد :  
( انظر عربود )

العربيد :  
امرة كويتية

العربية :  
جزيرة في الخليج العربي كانت تابعة للكويت قبل تحديد الحدود عام ١٩٢٢ .

العربية :  
ناقلة نفط كويتية تم بناؤها عام ١٩٦٨ حمولتها ٢٠٧,٠٠٠ طن سرعتها ١٧/٥ عقدة في الساعة .

عرج :  
( عرق ) الجمع عروگ ( عروق )

العرج :  
اصطلاح من اصطلاحات البناء وهو سطر من الطين أو اللبن يتراوح ارتفاعه ما بين قدم وذراع ويتألف الجدار عادة من عشرة عروق تقريبا والبيت المبنى من الطين يقال أنه بيت عروگ أو ( عروگ طين ) وتختتم عروق الطين بسطر آخر يسمى ( وشام ) يكون مخروطي الشكل .

عرج الهيل :  
اعواد تقطع من بعض الاشجار تجلب من الهند ، تباع لدى العطارين وتدخل في تركيب بعض الادوية في الطب الشعبي وتستعمل ايضاً مع البهارات ومخللات المأكولات .

عرجون :  
فطر ابيض يظهر عقب امطار الموسم على شكل اعواد لحميه ذات رأس كروي طولها بمقدار طول الاصبع أو أطول قليلا وقد يصل طول العرجون الى ست بوصات يشوى بالنار ويؤكل أو يقطع ويطبخ مع المرق أو الرز . الجمع عراجين .

عرجوب :  
العرجوب حركة تؤدي الى اسقاط احدهم على الارض أو تعثره بواسطة احداث عرقلة القدمين اثناء سيره ، كأن يقوم الفاعل بجر قدم خصمه باليد ، أو أن يمد ساقه اثناء مروره ويتعثر على الارض .

ويقال : « عرجب له » أو « طگگله عرجوب » ومن اقوال الاولاد « الليي يکوم عرچبوا له واللي يگعد سدحو له » .

عرد :

لحم عرد ( عرج ) غليظ لا يسهل لوکه اما لانه لم ينضج أو لان الذبيحة المأخوذ منها اللحم كبيرة السن .

عرد :

شدد القبضة ، نحو ( عرد بالشيء ) أي أمسكه بقوة كيلا يقع أو خشية ان يخطف منه .

عرس : ( زواج )

ورد شرح واف عن العرس والمعارس تحت ( مادة زواج ) انظر أيضا « يا من باس العريس » ومن اهازيج افراح الزواج لم نورد اغنية مبارکين كاملة في حرف الزاء وهي كما يلي :

مبارکين عرس الاثنين

ليلة ربيع وعين گمرا

يا حمد اذبح خروفين

والا عليك الملاسة

وان جان ما من خروفين

نعيش وكثر ايدامه

يا عروس تغلي بزینج ( ١ )

والزین كله بعینج ( ٢ )

عريس وفراشه مضرب ( ٣ )

وانا أنجلل بساحسة ( ٤ )

نستاهله يا لبرور ( ٥ )

والفرو ( ٦ ) بوضي ( ٧ ) بصباحة

عروض :

اعرض نحو غلان صادف احدهم في الطريق وعرض عنه ، أي تجنب اللقاء به . من الفاظ البدو .

---

(١) من الزينة	(٢) بعینک	(٣) فراش جميل محشى بالقطن
(٤) قطعة من الصوف الخشن	(٥) مبرور ، مدلل	(٦) الحبيب (٧) مضى



عرض :

رقص رقصة العرضة ، ويقال فلان عرض مع هم اي شاركهم في اداء الرقصة .

عرضة :



رقصة شعبية حماسية تقام ايام الحروب حول العلم الوطني ، يقف الرجال فيها صفين متقابلين ويشبك الرجال اذرعهم ويتمايلون يمينا وشمالا وهم يرددون بيتا من القصيدة ، ثم يرد عليهم الفريق الثاني بيت آخر وهكذا . وهناك شاعر يرتجل القصيدة ويلقنها للفريقين ، وفي الوقت نفسه هناك مجموعة حاملو الطبول يتبعهم حاملوا الطيران (الدفوف) وخلفهم حاملوا السيوف ، يسرون في ساحة العرضة حول صفوف المنشدين حول العلم ويطوفون بشكل دائري وهناك اطار من حاملو البنادق يحيطون بالجميع ويدورون على شكل حلقة كاملة الاستدارة ويضعون البنادق على اكتافهم بشكل أفقي ، ويمسك حامل البندقية بندقيته من أطرافها وأحيانا يقدفونها الى ارتفاع يصل الى عشرة أقدام ويلقونها . ويشارك الشيوخ في اداء هذه الرقصة وكذلك أمير البلاد أحيانا .



والعرضات أنواع ، وفرقها كثيرة منها :

العرضة البحرية والنجدية والحساوية والحائلية والدوسرية ، والعرضة من الاستعراض تقام في ساحات الحروب في ايام الحرب وفي الساحات داخل المدينة ايام السلم ويتجمع الاهالي ويتقاطرون من كل مكان لمشاهدة ذلك العرض الراقص ، اما العرضة البحرية فتختلف عن العرضة الحربية لكونها بطيئة تعتمد على الطبول والدخوف وتقام على سطح السفينة بعض اهل المدينة يسمون العرضة « حدوة » .

عروضى :

صفة تطلق على الجمل المشاكس صعب المراس .

عرعر :

شجيرة من فصيلة الصنوبريات ليس لها ثمر وهي سامة يؤدي اكلها الى تشنج العضلات .



عرعور :

عرف الدجاجة أو الديك .

عرفات : ( شارع عرفات )

شارع في منطقة كيفان نسبة الى جبل عرفات من الجبال المقدسة في مكة المكرمة .

عرفج :

شجيرة معمرة يصل طولها الى حوالي متر ، وكذلك محيطها . اذا كبرت تتخذ علقا للماشية

وعندما تجف تتخذ وقودا ، جذعها خشبي ذوقشور

من الليف وسيقانها فضية واوراقها مخملية الملمس

صغيرة خضراء زيتونية مستطيلة نسيجا . يظهر

نوارها الذهبي في اواسط الربيع ، تنبت اشجارها

في التلال والاراضي الرملية . يختطب الخطابون

اشجار العرفج ويحزمونها حزم كبيرة ويحملونها على الجمال ثم يجلبونها الى المدينة ، وهذه

الحزمة تسمى ( بنة ) ، يقال لها بنة العرفج حيث يقطع مع جذوعه اما اذا قطع العرفج

بدون الجذوع فيسمى ( غفاف ) لانه غف غفا بواسطة المنجل .

العرفجية :

ابار في الشمال تبعد مسافة خمسون كيلومترا شرق كاظمة . قيل ان التسمية عائدة الى

نبات العرفج ، وقيل انه اسم لامرأة من نجد كانت تقطن هناك .



عَرَفَط : ( معرفط )

ورق مكسر أو (محمد) ، فلان ثوبه معرفط أي غير مكوي .

عَرَك :

لفظة بدوية تطلق على المكان المرتفع .

عَرَك :

قطين ( مخيمات ) للبدو في الجنوب حول بعض الآبار ، والعرك جمع عركة .

عَرَكَة :

بئر في الصحراء ذات رقبة مرتفعة ولها بكرة من الخشب .

عَرَكَاة :

علامة هكذا ( + ) يتخذها البدو ومما للابل والاعنام حيث يكونها على ذلك الشكل .  
والعركاة أيضا قطعتين متقاطعتين من الخشب تثبت في الدلاء الجلدية حيث يربط بها  
الحبل عند استخراج الماء أو تثبت في فم ( الزيلة ) تسمى عركاة وتسمى ( عركة ) اذا  
كانت هكذا ( + ) اما اذا كانت هكذا ( X ) فتسمى بكرة وكعود .

عَرَكُوب :

مؤخرة اسفل القدم .

عَرَك :

عرك عينيه أو حكها ودعكها بيده أو بأصبعه

ابو عركي :

لقب اسرة كويتية وهو أيضا لقب معروف في القطيف والحسا ، والبحرين ، جاء في  
اللغة العربية ان العركي هو صياد السمك ، والعركي أيضا من يعبل الى العراك .

عَرَمَش :

العرمشة هي طريقة اكل بقايا اللحم الملازم للعظم ، وكذلك امتصاص العظم ومحاولة  
استخراج ما يحويه من دهون ، وعرمش لفظة عربية اصلها ( عرش ) .

عَرَمَط :

عرمط الاكل أي اخذ يأكله بنهم نحو عرمط اللحم أو الخبز والفواكه . والعرمطة طريقة  
غير محقولة لتناول الطعام حيث تنسم بالنهش والاقتراس :

عرموس :

اصطلاح بدوي يقدر به عمر الابل حيث يقال للناقة عرموس وللجمل عرميس والجمع  
عراميس للمسن من الابل .

عرموط :

الفاكهة المعروفة بالكمثرى . التسمية تركية اصلها (ارموت) وتلفظ ارمود ايضا .

عرميس :

( انظر عرموس )

عرناص :

فاكهة الاناناس المعروفة .

عرونوس :

حبوب الذرة واللفظة عربية ( عرنوس ) .

العروبة :

( نادي العروبة )

نادٍ رياضي تأسس سنة ١٩٥١ لغرض تشجيع الحركة الرياضية في الكويت عن طريق  
تكوين مختلف فرق الالعاب الرياضية ولم شمل الشباب في نادٍ بجمعهم لقتل أوقات  
الفراغ وللاستفادة . اغلق النادي سنة ١٩٥٩ .

عروسة :

ضرب من الاسماك .

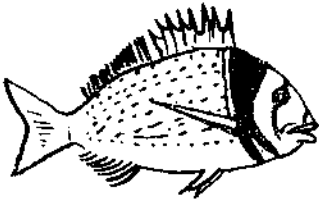

عروك :

عروق الحسم والعروك ايضا طريقة بناء المنازل بعروق

الطين انظر ( عرج )

عروك :

نبات متسلق له براعم وزهور بيضاء ووردية فاتحة ؟ وللزهور قاعدة صفراء . تنبت بالقرب  
من شجيرات العرفج وتأكلها الابل .

عروه :

العروة معروفة تتخذ مقبضا للقدور والاباريق ونحوها ، وكذلك الدلاء ، جمعها عراوي .  
وكان هناك - قديما - رجل يطوف بالاحياء ويصيح بصوت عال : ( عراوي تبوب )

وكان ذلك الرجل يجمع العراء القديمة ويبيعها للصفارين لاستخدامها للدلاء الجديد  
أو أسياخا للتوافذ ، والتبوت جمع (تَبّ) .

عَرِيب :

« ولد عريب » لقب اطلقته الصحافة على الشخصية الكويتية الكاريكاتيرية انظر ( ولد  
ع ب )

عَرِيبٌ دار :

طبقة من الناس في الكويت بين البدو والحضر ، ويختلفون عن البدو لكونهم الى الحضارة  
اقرب ويحترفون الصيد والغوص و المسابلة والفلاحة البسطية ، ويختلفون عن اهل المدينة  
لكون لغتهم الى العربية اقرب لم يخالطها الفاظ دخيلة وهم عرب اقحاح من الجزيرة  
العربية ، ويقطنون القرى . والبدوي في الماضي لا يألف العيش في القرى والمدن كما  
يفعل ابناء عريب دار ، واشهر قبائل وعشائر عريب دار العداوين والهواجر والسبعان  
والمطران والرشايدة والعوازم والسهول والعجمان والعتوب والدواسر .

عريس :

تصغير عروس للبت اما للرجل

فيدعى معرس وتصغيره « معرس »



يا من باس العريس :

انشودة للبنات تقوم احداهن بانشاد

بيت وترد عليها المجموعة باخر جملة

يا من باسها  
على راسها  
او كالم البسه  
ولا يهمني  
او زين الشباب  
او يكتب كتاب  
على ركبته  
حب الحجاب .

يا من باس العريس يا من باسها  
يا من سَطَّرَ اللولو على راسها  
جابوا لها الكجكب وكالموا البسه  
كالت والله ما البسه ولا يهمني  
ولا يهمني الا اخوي زين الشباب  
منده قلم فضة ويكتب كتاب  
عنده عروس على ركبته  
يمسح بسايلها حجاب الحجاب

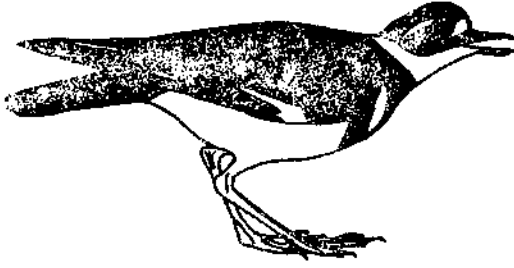

عريشة :

من الطيور الصغيرة المهاجرة  
ذات الوان هادئة جميلة بين  
البيي والأبيض والاسود وهي  
كحلاء العينين . .

عريش

سقيفة من البواري أو الحصران ترتكز على أعمدة الجندل ونحوها . وتصف فوقها ارماع  
أعواد البردي والباسجيل وتغطي بنسيج الحصران والخياش ونحوها وتتخذ ظلا .  
وفي الماضي لم يكن يخلو بيت من العريش ، وقد استعيب عن ذلك العريش باللواوين

عريش :

نبات بحري يشاهد في القاع وبين الصخور البحرية .

ابو العريش :

حيوان بري يعرف بأبن عرس ، من فصيلة السنوريات ، حجمه بحجم القط ويشبه رأسه  
رأس الفار ، جسمه مستطيل ، وذيله طويل ، يأكل الدواجن .

عريشة :

كتاب استرحام يقدمه الفقراء أو المظلومين او المعوزين الى الحكام ونحوهم لطلب المساعدة  
او شرح وجهة نظرهم التماسا للعضو أو المعونة ونحو ذلك .

العريضة :

منطقة في البحر ذات مياه ضحلة تعترض سفن لبحرين وتعوقهم في حالات الجزر .

عريضي :

اصطلاح بدوي يقال للإنسان الفضولي الذي يتدخل فيما لا يعنيه ، ويعترض اتفاق المتفقين  
أو يعترض سيئهم .

أبن عريعر :

عريعر تصغير عرعر (١) وهو اسم لأحد أمراء بني خالد من اسرة حميد الخالدي وهو  
عريعر بن دجين السعدون المحمد الحميد الخالدي .

وقد اصبح اسم - ابن عريعر - عكلم يعرف به امراء بني خالد الذين حكموا بعد عريعر ،  
وقد انتهى حكم بني خالد من اسرة عريعر بعد حروب عديدة وقعت بينهم وبين الوهابيين

(١) انظر عرعر

في نجد ادت الى القضاء على نفوذ ال عريعر وتشريدهم وانتهاء حكمهم في الاحساء عام ١٧٩٣ وكان اخرهم زيد بن عريعر .

زيد بن عريعر :

زيد بن عريعر بن دجين ال حميد الخالدي تولى حكم امارة بني خالد سنة ١٧٨٩م ودام حكمه اربع سنوات حيث اسقط حكمه وفر الى الكويت عام ١٧٩٣ وكان آخر حاكم في بني خالد من ال عريعر ولجأ الى الكويت .

كوت بن عريعر :

حصن من الطين والصخور بناه الامير براك بن غرير (١) اول حاكم من بني خالد تولى الحكم سنة ١٦٦٩ حتى ١٦٨٢ وقد سمي كوت ابن عريعر بهذا الاسم ليس نسبة الى مؤسسه وانما الى من هتلكوه عقب تنازل او بيع أو وفاة مؤسسه الحقيقي براك بن غرير الذي بناه كستودع للخديرة والسلاح او نقطة حراسة لمراقبة تحركات الاعداء او للتزود بالطعام اثناء غزوات وتقلات ابن غرير وجيشه من الشمال الى الجنوب من المنتفك الى كاظمة عبر الجهرا فالكوت والجليعة والقطيف ثم العقير ، وآخر من ورث ذلك الكوت من امراء بني خالد الشيخ سليمان بن احمد (٣) الرحيم ابن غرير الذي حكم من ١٧٣٦ حتى وفاته ١٧٥٢ وعقب وفاته تولى الامارة بعده الأمير عريعر الذي سلم - في الحال - ذلك الكوت الى صباح بن جابر العتيبي ومنذ ذلك التاريخ ابتداء حكم ال صباح . وجاء تسليم ذلك الكوت او التنازل عنه لعدة اعتبارات منها ان عريعر لمس من العتوب الوافدين صلاح المواطنة وزعيمهم صباح وعدم حاجة عريعر الى الشمال حيث عهد الى صباح بذلك ليتضرغ عريعر لمهام الثقل الاكبر في الجنوب للقبض على زمام الامور في منطقة الاحساء المهددة بخطر الوهابيين ، اما الكوت فليست له تلك الأهمية وتصفيرا لشأنه سمي (كوت) ! !

ال عريعر : ( حكمهم والنهاية )

ابتداء حكمهم سنة ١٦٦٩ حيث استولى ال حميد من بني خالد على الحسا والقطيف وأولهم براك بن غرير بن عثمان بن مسعود بن ربيعة الحميد الخالدي وقد أَرخ المؤرخ تاريخ حكمهم حيث طردوا الاتراك وقال :  
رأيت البدو ال الحميد لما × تولوا احدثوا في ( الخط ) ظلما .  
اقى تاريخهم لما تولوا × كفافانا الله شرهم ( طغا الما ) ( ٤ )

(١) من أمراء بني خالد (٣) وقيل محمد (٢) الاسم القديم لمدينة القطيف

(٤) التاريخ في حساب الجمل يصادف ١٠٨٠ هجرية الموافق ١٦٦٩ م

وبعد انتهاء حكمهم قال الشاعر مؤرخنا ذلك :  
وتاريخ الزوال اتى طباقا × «وغار (١)» اذ انتهى الاجل المسمى .

عريف :

رتبة عسكرية يحملها العسكري على ذراعه ورمزها « شريطان » على شكل ٧



وكيل عريف



اعريف

وكيل عريف :

رتبة عسكرية رمزها شريط على شكل «٧» يحملها العسكري على  
ذراعه .

العريفان :

اسرة كويتية .

محمد العريفان : من شهداء حرب الجھرا اكتوبر ١٩٢٠ .

عبدالله احمد العريفان : مختار منطقة القادسية ٣ يوليو ١٩٦٧

عريفجان :

مرتفعات في الجنوب على بعد ١٣ كيلومترا جنوب شرق البرقان .

بنايا عريفجان :

آبار تبعد ٤٨ كيلومترا الى الجنوب من العاصمة على الساحل .

عريمان :

اسم رجل اشتهر ببيع الابل وكان دلالاً في سوق الابل عندما يدلل على الجمل لا يذكر  
محاسنه بمدحه بل ينممه بشئ غير موجود فيه لكي يبرئ ذمته ويقول اثناء ندائه :  
انها ناقة كسولة اذا بركت لا تنهض ابداً واذا مشت هربت ، واشهر عريمان بالمثل القائل  
« ناقة عريمان . . ان نارت نارت وان بركت ما نارت »

العريني :

رمح غليظ ، لفظه بدوية .

العريني :

اسرة كويتية .

عزاب :

رحلة عوص لمدة يومين .

(١) يصادف ١٢٠٨ هجرية الموافق ١٧٩٣ م



عزاز :

مرض يسميه البدو مرض الصلبة أو سخر صلبة ويعرفه الحضرة باسم عزيزو .

عزال :

اصطلاح بحري من اصطلاحات الفوص ، وهي حالة يكون فيها النوخذا متفردا بنفسه ويكسب ما يصطاده من لؤلؤ ويتفق الغاصة فيما بينهم ويكون ( خمس ) الارباح للنوخذا وخمس للسفينة والباقي يوزع على الغاصة والسيوب .  
والعزال - ايضا - هو من يجمع الحمار لنفسه ويدفع للنوخذا خمس ارباحه وثمان أكله .

عزور :

من الفاظ البدو يقال ماء عزر اي ماء عذب .

عزك :

فصل ، عزل هذا عن ذلك اي فصله وفرق بينهما .

عزل :

أغلق الدكان أو المتجر ، يقال : فلان عزّل أو هو معزّل وهو يعزّل أي يجمع سلعه الخارجية ويدخلها في الدكان استعداداً لإغلاقه .

عزلة :

مجموعة من عشق البلح والرطب تباع جملة . جمعها ( عزّل ) . حيث يقوم بائع الجملة بتكريم العثوق كل ثلاثة أو اربعة لوحدها ويعزلها عن باقي العذوق .

عزّم : قرر ، من العزم والعزيمة ، فلان عزم وعزّم على فعل كذا اي قرر وصمم .

عزّم : استضاف : نحو ، عزمه على الغداء وهو معزوم أي مدعو .

عزّي :

لفظة بدوية وقروية تقال للأسف والعزاء ، يقال عزّي لفلان بسبب تلك المأساة . أي عزائي وتأثري له .

عزيران دكّ الميزان :

جملة يقصد بها امتحن معلوماتك ، من حرز وفزر .

عزيزو :

اسم يطلق على عظم في نهاية العمود الفقري للإنسان والحيوان ، يعرف بعظم العصعص يقوم محترفوا السحر واشباههم بغمسه ببعض المواد او دهنه بتمتمات سحرية وقراءات

وكتابة الطلامم والقاء ذلك العظم في احد البيوت حسب طلب الزبون لإحداث القننة بين اهل البيت او للتفريق بين المرء وزجه حسب اعتقادات المؤمنين بذلك .  
وهناك مثل حول العزيمو يقال عندما يشاهد اثنان أو أكثر في خصام وعداء مستمر :  
« كاطين بينهم عزيمو » .

عزيمة :

وليمة طعام أو رحلة أو صيد ونحو ذلك ! وجمعها عزائم وحول عزيمة قيلت الامثال التالية :

- ١ - اذا صار عند جارك عزيمة كبر جدرك ، انظر هذا المثل .
- ٢ - عافها عزيمة وجاها طراوة يقال هذا المثل لمن يرفض قبول القليل طمعا في الكثير ولما فقد القليل عاد راجيا وقانعا بالحصول على ما يتيسر .
- ٣ - عندنا عيش وعندكم عيش وهالعزيمة على ويش ؟ يقال هذا المثل بين الاصدقاء والخلان اذا ان العزائم والولائم بدون مناسبة تكون للغرباء والزائرين . والقادمين من الاسفار الطويلة ، وهو مثل واضح المعنى .
- ٤ - من جا بلا عزيمة بات بلا فراش ، مثل واضح المعنى يرى قائله نفسه من لوم او عتب الزائر أو القادم بلا دعوة .

عسا : ( عسى )

لفظة تقال للرجاء والامل . نحو عسى نلقاه ، وعساه ذهب ! !

« عسى ما شر » ؟ :

استفسار يقال للمريض لمعرفة ما يشكو من علة :

عساس :

جاسوس أو مخبر أو جارس يراقب ، فهو انسان يتعسس ، وهي عربية فصحي .

عساف :

مروض الخيل والحمير التي لا خبرة لها بالاستخدام ، وطريقة ترويضها وتطعيمها تسمى عساف مشتقة من عصف .

ابن عساف :

عائلة كويتية من تميم .

ديان بن عساف :

من شعراء البادية .

## العسوسي :

اسرة كويتية .

حسين عبد الرحمن العسوسي ولد سنة ١٩٠٠ نوحذا كويتي ، وكيل مساعد وزارة الأوقاف ،  
تقاعد ١ مايو ١٩٦٥ .

خالد العسوسي : نوحذا

عبدالله عبد الرحمن العسوسي : عضو مجلس بلدي سابق ومدير بلدية سابق ولد ١٨٨٩  
عين مديراً للأشغال العامة في ١٩٣٩/٤/٧ ثم مديراً للصحة في مارس ١٩٤٧ ثم مديراً  
ووكيلاً لوزارة الأوقاف تقاعد ١٩٦٥ .  
جاسم عبدالله العسوسي : من نوحذاة الغوص .

## عسف :

طبع ، وعادة ، من الفاظ البدو ، يقولون : فلان هذا عسفه ، اي طبعه ، والطبع يغلب  
التطبع .

## العسكر :

اسرة كويتية .

فهد العسكر :



فهد صالح محمد العسكر شاعر واديب كويتي ولد سنة ١٩١٧  
له قصائد وطنية واجتماعية وغزلية . نبذه الناس بسبب ما  
تضمنته اشعاره من افكار تحريرية واصيب بمرض في  
عينه سنة ١٩٣٨ وتوفي بالسرطان ١٥ اغسطس ١٩٥١  
قام اهله بحرق اشعاره لجهله بقيمتها واعتقاد الناس في  
الماضي بان الشعر وحي من الارواح الخفية : الا ان الاستاذ

عبدالله زكريا الانصاري استطاع جمع بعض من اشعاره في كتاب « فهد العسكر  
حياته وشعره »

## مدرسة فهد العسكر :

اسم مدرسة ابتدائية للبنين انشأتها وزارة التربية في منطقة كيفان تخليداً للذكرى الشاعر  
فهد العسكر ،

## العسكرية :

(الكلية العسكرية) كلية افتتح في ١٤ اكتوبر ١٩٦٨ للعلوم العسكرية تقبل الطلبة  
الكويتيين الحاصلين على الشهادة الثانوية .

## الرتب العسكرية في الكويت

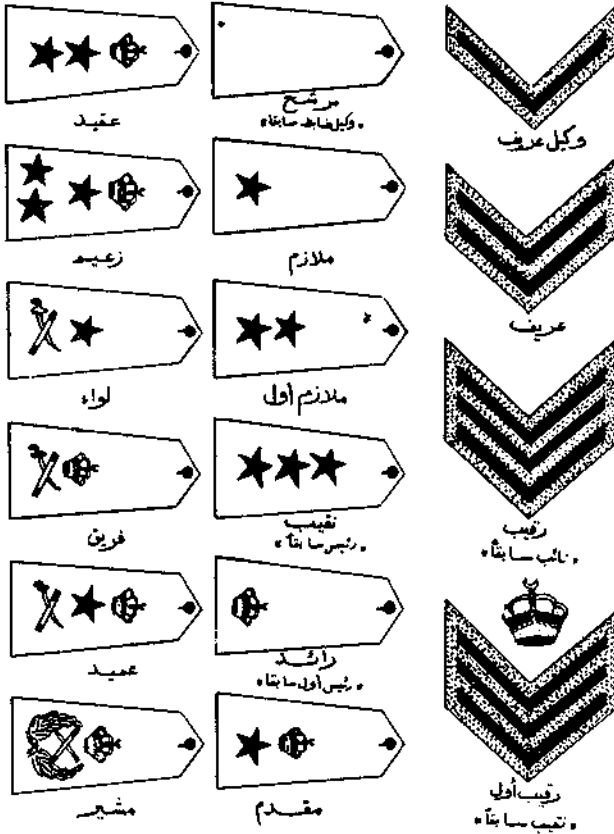

الرتب العسكرية في الجيش الكويتي : ١٩٦٩

الرتبة القديمة	يعادلها	الرتبة الحالية
جندي	Private	جندي
وكيل عريف	Corporal	وكيل عريف
عريف	Sergeant	عريف
نائب	Sergeant Major	رقيب
نقيب	Regimental Sergeant Major	رقيب اول
وكيل ضابط	Warrant Officer	مرشح
ملازم ثان	Second Lieutenant	ملازم ثان
ملازم اول	First Lieutenant	ملازم اول
رئيس ثان	Captain	نقيب
رئيس اول	Major	رائد
مقدم	First Colonel	مقدم
عقيد	Colonel	عقيد
زعيم	Brigadier	زعيم
امير لواء	Major General	لواء
فريق	First General	فريق
عميد	General	عميد
مشير	Marshal	مشير
يعادلها		تصنيف وحدات الجيش
فوج ، جماعة ، (كوكبة للخيلة)	Section	حاضرة
فئة (فصيلة للمشاة)	Platoon	فصيل
بطارية في سلاح المدفعية	Company	سرية
كتيبة	Regiment	كتيبة
لواء	Brigade	لواء

## العسلي :

دوحة العسلي : موقع بحري من مفاصات اللؤلؤ في الخليج العربي يعرف بيهير القرين

## عسم :

العسم - تسمية تطلق على اليد اليسرى ، يقال يكتب بيده العسما أو يأكل بيده العسمى ، ويكتب عسماوي أو يضرب عسماوي وهو رجل عسم ، اي عسر .

## عسيب :

سفة من النخل ، الجمع عسيان ، بلفظ القروين والبدو .

## ابو عسيب :

انظر ( ابوسفة )

## عسي كحلها يسد عينها :

من الامثال الكويتية يقال لمن ليس عنده ما يعطي لا يرغب احد في الاستدانة أو الأخذ منه فحسي ما عنده يسد رمقه .

## عسك :

اسم يعرف به عرجون النخلة ، في اسفل العنق .

## عش :

عش الطيور كما هو معروف ، وكانت الزرازير تبني اعشاشها في الماضي في سقوف اللواوين والغرف . ويحرم الكويتيون الاعتداء على تلك الاعشاش او لمس بيض العصافير وصغارها لانها لاجئة في المنزل اما اليوم وقد اختفت تلك الاسقف وحل الاسمنت المسلح فلا ادري اين ذهبت تلك العصافير المسكينة . لقد تشردت وتوزعت في القرى البعيدة .

## العشاء :

طعام العشاء المعروف ، كان الكويتيون يأكلونه بعد الغروب مباشرة ثم ينامون . واذا زاد من طعام العشاء حفظوه ( بالملأه ) الى صباح اليوم التالي حيث يسخنونه ويأكلونه في الصباح ويسمى ( غيبية ) ولذا قيل هذا المثل :

« من خلا عشاءه اصبح لقاها » يقال هذا المثل لمن يزرع المعروف ويحصد الحسنات .  
وهناك مثل آخر يقول :

« ما خلا عشاءه الا من عله بحشاه » .

## العشا :

من اصطلاحات السامسة ، يقصد به (الدلالة) اجرة الدلال في بيع السلعة ، وعندما  
نصل السلعة الى منتهيها يشترط الدلال ان يكون (العشا) على المشتري او البائع .

## عشار :

العشار صفة تطلق على المرابي من الناس روي عن النبي صلى الله عليه وسلم انه قال :  
« لعن الله سهيلاً فقد كان عشاراً في اليمن » . وورد في كتب القصص ان نجم سهيل المعروف  
هو المقصود بذلك الحديث ، حيث سخط الله عليه وحوله الى كوكب لا يشاهد الا في  
الجزيرة العربية وما جاورها . والله أعلم !

## عشاري :

نوع من السفن العراقية من الابلام اظنه نسبة الى العشار .

## عشاري صبور :

شبكة من شباك صيد السمك ذات فتحات سعتها عشر بوصات مربعة ، وهي مستطيلة  
الشكل ، يمسك اثنان باطرافها ويجرفان الاسماك الى الساحل وتحاول الاسماك المرور من  
الفتحات وتعلق بها .

## عشب البحر :

نبات بحري عبارة عن اعواد ابرية تظهر بقرب السواحل ، في حالة الجزر .

## عشب الظبي :

( انظر ظبي ) .

## عُشْبَةٌ :

اغصان تتخذ لبعض العلاجات الطبية تجلب من اليمن ، يقول العطار انها من افضل  
العلاجات للقضاء على التخمة حيث تدق تلك الاغصان المجففة وتغلى بالماء ويتناولها  
التخيم ثلاث مرات يوميا لمدة اربعين يوما ، مع ملاحظة عدم تناول الاطعمة الدسمة  
والاملاح ، وان يحتجب بعيداً عن الهواء !

## عُشْر :

ضريبة بنسبة ١٠٪ وقيل في الامثال ، (المال ما تضره عشوره)

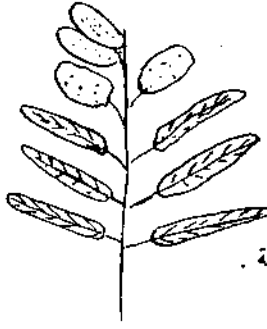

عشر :

شجيرات ذات اعواد مجوفة تكسر ويؤخذ لبنها لعلاج  
البواسير ، وهي من النباتات الطيبة ، ولها ثمرة كبيرة مجوفة  
تدعى ( تفوخ العشر ) بداخلها بذور تشبه اللوبيا ، ويؤخذ  
لحاء الشجيرة باروداً للبنادق ويصل ارتفاع الشجيرة إلى ثمانية  
أقدام ، أوراقها كثيفة وبذورها شوكية ولها زهور بنفسجية فاتحة .

عشرج :

نبات طبي يعرف بالسنامكي نسحق وتغلى أوراقه بالماء وتشرب كمسهل لغسل المعدة .

عشرد :

شجيرة اوراقها ناعمة زهورها صفراء وبذورها داخل اكياس عريضة تنبت بين الصخور  
والاراضي الصلبة .

عشة :

كوخ من القصب أو الحصر والبواري ونحوها ، جمعها عشيش وجاء في الامثال : « ابليس  
ما يخرّب عشه لو هدم » ويقال هذا المثل لمن يسعى الى بث الفتن التي تؤدي الى هدم  
البيوت ، لأن الفتان لا يهدم بيده ولكنه كالشيطان بوسوس ويحرض حتى يهدم المدن  
العامرة . .

ويعيش البدو في العشيش في الصحراء عيشة يرثي لها ، فقد قدر لي يوما ان اكون ضيفاً  
على احد البدو في ( جعيدان ) واكرم وفادتي وذبح الذبيحة وطبخ الرز وعزم جيرانه  
واقربائه على شرفي ! ( ١ )

ولم استطع ان آكل الطعام وكان الوقت ظهرا والجو عاصف لأن التراب كان يدخل علينا  
من خلال مسام العشة ، واخذت انظر الى الآخرين وهم يلتهمون الطعام وعجبت من  
امرهم ، فله در البدوي الذي قضى عمره على هذه الحالة دون ان يشكو بانتظار المعونة  
من الساكنين في القصور فالبدو يعيش في الصحراء تحت الشمس المحرقة صيفا وتحت  
خرير مياه الامطار شتاء ، بالاضافة الى العواصف والجفاف وقلة الماء .

ابن عشوان :

علي ابن عشوان من شيوخ المطران زعيم عشيرة ( البرية ) هجم وقومه على مجموعة من  
القبائل الكويتية القاطنة في أم الرويسات ٢٧ يناير ١٩٢٨ ونهبوا العربان وهربوا وقد

(١) المؤلف أثناء جمع المعلومات في الصحراء !



تعقبهم الكويتيون حتى ادركوهم بالقرب من بئر الرقعي وعندها حدثت معركة الرقعي الشهيرة ( انظر رقعي ) وقد فر ابن عشوان وعصابته ، وحاول اعادة الكرة بعد عام ولكنه قتل على الحدود الكويتية الجنوبية في منطقة المسناة ٣١ ديسمبر ١٩٢٩ .

**عشيرة :**

قرية على ساحل البحر في جون الكويت وهي عبارة عن لسان يمتد في الجون متكون من رواسب تحتوي على كمية من الجير ، كان الكويتيين في الماضي يقطعون منها الصخور ويبنون المنازل ، وسميت عشيرة بهذا الاسم نسبة الى ساحل عشيرة من سواحل الدمام .

**عص :**

عظم نهاية العمود الفقري في المؤخرة ، ويسمى عصعص للحيوان . وجاء في اقوال الكويتيين :

« فلان يدخل عصه بشي ما يخصه » يقال هذا المثل للفضولي الذي يتدخل فيما لا يعنيه ،  
وقيل ايضا :

« الروس نامت والمصاعص قامت » يقال هذا طردوا الخال او التوصل الى نتيجة او انتهاء الحروب الكبيرة ونحوها الا ان هناك فئة من الناس تسمى لإشعال نار الفتنة من جديد .  
والامور نسيبه عند ايراد هذا المثل .

**ام عصا :**

« دراعة ام عصا » ضرب من الثياب النسائية القديمة « انظر لباس »

**عصابة :**

ضرب من الاسماك .

**عصية :**

( مستشفى الامراض العصبية والنفسية ) :

مستشفى خاص لعلاجات المصابين بالقلق واضطراب الاعصاب ، بواسطة العقاقير والصدمات الكهربائية ، والعلاج النفسي والترفيهي وتوفير ما يحتاجه المريض من امور يرتاح لوجودها .

**عصعص :**

ذيل الحيوان ، جمعها عصاعص ، انظر ( عص ) .

**عص عليك :**

لفظة تقال للعاجز او الاعجاز ، عندما يدعى احدهم ان بإمكانه عمل شيء يشك الآخرون

بتنفيذه يقولون له (عَصَّ عليك) اي انك ابعد من ان تفعل ذلك . من الاستعصاء

**عَصَايَة :**

اسم يطلقه اهل شرق من فريج الحساوية على (المصا) .

**العصر :**

وقت العصر

يقول الاطفال - بعد انطلاقهم من المدرسة « انهدينا من عصر والشيخ جالس بالقصر ! »

وجاء في الغاز الكريتيين قولهم :

« البرتقال ما يتباع عقب العصر » يظن السامع لأول وهلة ان الحكومة تمنع بيع البرتقال

أو الطماط بعد صلاة العصر ! ! والمقصود بذلك هو عصر الفاكهة واستخراج عصيرها .

**عصفور :**

زهرة صفراء وحمراء دهنية تستخرج من نبات القرطم ، تستعمل في الصباغة وخاصة

صبيغ الحرير ، وهي زهرة من المركبات الانبوية ، تزرع في تونس وتظهر في الصيف .

**عصفور :**

طائر صغير والعصفور - أيضا - يقال للذكر الجراد ، وهناك لعبة للأولاد يرددونها « طير

شلاطي عصفور در (عصفور كَلْمُو مَكْنَه) من أقوال الكريتيين . يقال لانهاء الأمر

وليس هناك من داع للقلق ، فكل ما في الأمر ان الذكر طلق انثاه .

**العصفور :**

اسرة كريتية من بني عقيل بن عامر بن صعصعة بن بكر

هذالك عبدالله العصفور المهاجري : من نواخذة الفوس توفي سنة ١٩٤٧ .

عبد الرحمن بن شريدة العصفور : شاعر كويتي .

**عَصَاكُور :**

ساق الجراد ، ويقال ايضا لنحيف الساقين ، جمعها عصاكيل ، واحصل الكلمة (عسقول)

وهي عربية فقال لساق النبات المستدقة ويقال للشخص الذي يلبس ملابس قصيرة انه

معصكول بسبب ظهور السيقان ، جاء في الفاظ الشتائم (يجذب جيلك (٢) وتكسرت

عصاكيلك)

**عَصَل :**

انسان طويل الرقبة والرأس ، يزيد من عصالته كونه حاسر الرأس الى جانب تحافة الجسم .

(٢) قولك

(١) كذب

### عصيدة :

أكلة كويتية قديمة تطبخ بالسمن . يسميها البدو ( المثلوث ) لأنها تتألف من ثلاث اصناف متساوية المقدار من القمح والذرة والدخن . كما يطبخها الحضر للنفساء من الدبس والطحين والبيض والسمن او الفلفل وازافة قليل من الماء ، وجاء في اقوال الكويتيين :

« عيد عيد على العصيد

وقيل : « تخانكوا القرعان على سة عصيدة يا عصيدة يا مصيدة » ! !  
العصما . فخذ من عتية ينقسم الى الشفعان ، الحمارين ، الجعده ، الدعاجين ، الهادفي ، الخيوطي والملبسي  
العصيمي :

اسرة كويتية .

دخيل العصيمي : من شهداء حرب الجبراء اكتوبر ١٩٢٠ .  
مناحي صنهاة العصيمي : مختار قرية خيطان ١٩٦٧ .  
ناصر صنهاة العصيمي : مختار قرية خيطان ٦٦/٧/٣ عضو مجلس البلدي ١٩٦٤  
و عضو مجلس الأمة ٢٥ يناير ١٩٦٧ و ٢٣ يناير ١٩٧١ .  
محمد مطلق العصيمي : ولد سنة ١٩١٦ مختار منطقة الفيحاء ١٩٦٠ - ١٩٦٥ .  
محمد عبد المحسن العصيمي : عضو مجلس الأمة ٢٣ يناير ١٩٧١ .

### عصيمي :

تصغير عاصم ، والعاصم هو القابض على الشيء من العصمة .

### ابو عصية :

شارع في منطقة الشامية . مغاص من مغاصات اللؤلؤ على عمق يتراوح ما بين ٤ - ٩ أبعاد .

### عَضَب :

العَضَب هو من قطعت يده ، لفظة عربية ( اعضب ) .

### العصيلية :

قرية كويتية تبعد مسافة ١٤ كيلومترا الى الجنوب من العاصمة عدد سكانها ١٤٣٦٩ نسمة سنة ١٩٦٥ وفي سنة ١٩٧٠ هبط عدد السكان الى ( ٧٤١٦ ) نسمة حيث انتقل نصفهم الى العمرة والعباسية .

### صَطَّار :

حشائش صحراوية تظهر في الربيع اوراقها خضراء ورمادية تشاهد بيزر شجيرات العرفج ذات زهور بيضاء وصفراء متحدية .



العطار :

اسرة كويتية .

العطارز :

آبار في الجنوب

عطب :

اصاب الهدف واحكم التسديد ، وهو انسان عطبي اي متقن التسديد والرمية ، من الفاظ البدو ، والعطبي هو من يكوى ظهر ذراعه بالنار بواسطة العطبة ويحدث لسعات على اعتقاد ان من يفعل ذلك تتقل بده ولا ترتجف عند الرمي ويصيب الهدف انظر ( داغ ) . .  
عطبة :

خرقة تحرق بانار . وعندما يحدث حريق يشم الناس في البداية رائحة قماش او ورق يحترق ويقولون ربيعة حنابة .

والعطبة ايضا - فتيلة يحرقها الاولاد ويكونون بها سواعدهم ويعملون ( الداغ ) على اعتقاد ان يكون عنده داغ يحسن التسديد في الرماية ويجيد الخط عند الكتابة ويسمى ( نگوشي )

( حني رعطبة ) :

من الامثال الكويتية يقال لإجماع الضندين سريعا ما يصطدمان او ينفجران او يفترقا . ويعتقد الكويتيون ان الجن تهرب عندما تشم رائحة العطبة .

عط الحجاز خيزك لو باك نصه » :

مثل كويتي بحث على إعطاء الصنعة الى صاحبها كالمثل العربي القائل : « اعط القوس باريا » .

عطرا :

سخلة ، ماعزة سوداء شعر بطنها احمر وكذلك اذنيها وبعض أجزاء وجهها .

العطشان :

مناص لؤلؤ من هيرات الصريع .

عطلة :

كانت العطلة الرسمية في الكويت هي رأس السنة الهجرية اول محرم ، ويوم مولد النبي الشريف ١٢ ربيع اول ، وعطلة الاسراء والمعراج ٢٧ رجب ، وسطلة ايام عيد الفطر . وقفة عرفات والعيد الاضحى ، وجلوس الشيخ ، وجلوس ملك بريطانيا ، وبمناسبة وصول الامير من سفر خارجي ، ويوم الففال .

**العطفة :**

جمل عليه هودج تحمل فيه ( امرأة ) قد تكون اجمل نساء القوم يحاربون الاعداء وتحثهم على ذلك وتشجعهم ! !

**عطفة :**

رائحة عطنة اي ننتة ، تقال للروائح الفاسدة .

**عطية :**

الشيخ أحمد-عطية عضو مجلس الأوقاف سنة ١٩٤٩ انظر ( الأثري ) .

**عطبي :**

( انظر عطب )

**العظام :** ( مستشفى العظام ) :

مستشفى خاص بتجبير الكسور و تثبيت الاطراف الصناعية ..

**شيخ العظام :** شيخ الجن :

**عظلم :**

( وسمه ) مسحوق اسود يصبغ به الشعر .

**عظم الخرتبت :**

جزء من عظم وحيد القرن يباع لدى العطارين ، يعتقدون ان استعماله يبطل السحر المعمول « سقوه » حيث يغلى بالماء ويشرب او يحرق العظم ويتبخر به المصاب !

**عظيم ساري :**

لعبة للاولاد ، انظر ( ساري ) ،

**عظيم وضاح :**

لعبة للبدو وهي نفسها لعبة عظيم ساري ، ويقولون : عظيم وضاح ~~بين~~ راح ؟ فيرد احدهم بقوله : في مباريج اللقاح أي حيث تبرك الابل اللقاح

**عطفة :**

اضلاع خشبية تنجر من جذوع الشجر ذات اشكال مقوسة ( هلالية ) يبنى عليها هيكل السفينة .

اما اليوم فالعطل الرسمية تكون بمناسبة رأس السنة الهجرية ، والسنة الميلادية ، والمولد النبوي الشريف ، والعيد الوطني ، وعيد الفطر ، ووقفة عرفة ، والعيد الاضحى المبارك ، ويوم الاسراء والمعراج .

وكانت العطل المدرسية في الماضي :

يوم عرفات ، يوم عاشور ، رأس السنة الهجرية ، المولد النبوي الشريف ، الاسراء والمعراج ، الناصفة ، يوم غريش ، القفال ، مرض الملا او عودته من السفر ، وعودة وجهه من الحج ، او سقوط الامطار الغزيرة أو الحر الشديد ! !  
واصبحت العطل المدرسية اليوم تتبع العطل الرسمية للدولة عدا عطلة نصف السنة وتسمى عطلة الربيع والعطلة الصيفية الكبرى ( السنوية ) .

العظمة : ( يوسف العظمة )

شارع في منطقة الوجة نسبة الى ضابط سوري ولد سنة ١٨٨٤ واستشهد في معركة ميسلون بعد أن أبلى بلاء حسنا في الحرب ضد الفرنسيين يوليو ١٩٢٠ .

عظيمي :

من انواع الاسماك .

عفارس :

اصطلاح يطلق على قاع البحر اذا كانت مليئة بالصخور والنباتات .

عفرة :

العفرة هي سواد في الانف او غبرة في الوجه .

ابو عفرة :

رجل من الماضي ، ظهر في فريج الجبله قبل انه مخبول وقيل سقيم بصفق وراءه الاطفال بقصد استفزازه ويقولون : « ابو عفرة مكوته نفرة »!

العفري :

نوع من الغزلان الجميلة له عفرة في وجهه .

مرتفعات العفري : تلال من مرتفعات كراع المرو في سفحه توجد حصا المرو (١) تكس وتجمع وتتخذ للبناء المسلح .

خبرة العفري : منخفض تتجمع فيه مياه الامطار المنحدرة من مرتفعات العفري .

---

(١) الصليبخ

عَفَس :

عفس الشيء أي بعثه وأخل نظامه .  
والدنيا عفسة أو عفيسة أي مضطربة ، والعفيسة حالة الهرج والمرج تكون بمناسبة فرح أو عزيمة أو اضطرابات، وعفس الورقة أي ضمها براحة يده وكورها للتخلص منها .

عَفَط :

تستعمل للسخرية أو إخراج صوت بين الشفتين . يقال له تعفط .

عَفْطِي :

صفة تطلق على من يبتز أموال الناس بالباطل عن طريق الخداع والمكر ، فهو انسان عفطي يأكل ما ليس له به من حق نسبة إلى العفطي .

العفطي :

نوع من الاسماك يسمى ( نوبتش ) يعيش في مدينة القطيف في احد العيون الكبريتية يقصدها البحارة وخاصة المصابين بالدمامل والقروح في اجسادهم حيث تتولى تلك الاسماك اكل تلك الدمامل ويبرأ المصاب .

عَفَف :

العففة هي حالة نمو الاعشاب وارتفاعها ، يقال « العشب معفف » .

العفيصان :

مغاص للؤلؤ مقابل المشاب على عمق ٨ أوباع يلتقط في المحار .

ابراهيم العفيصان :

ابراهيم بن سليمان العفيصان قائد جيوش الوهابيين قضى على نفوذ ال عريعر في شرق الجزيرة العربية سنة ١٧٩٣ (١) وزحف بجيشه لغزو الكويت في نفس العام حيث يلتجئ زيد بن عريعر (٢) وقد استعد الكويتيون لملاقاته ولما علم ابن عفيصان بذلك اكتفى بنهب القبائل القاطنة وسرق ابلها واغنامها وولى الأدبار .

نصبه الاتراك اميرا على الاحساء وعرف « بأمر شوكة الحسا » عام ١٧٩٥ ثم تولى امانة المخرج في جنوب نجد وبعد سنتين اعاد الكرة لمحاولة النيل من الكويت عام ١٧٩٧ قيل انه مدفوعاً من الاتراك لضم الكويت الى اقليم الحسا ولكنه قوبل بقوة لم يكن يتوقعها ولما علم باستعداد الكويتيين تراجع بعد ان سرق بعض المواشي . توفي سنة ١٨١٤ .

(١) انظر ابن عريعر (٢) انظر هذه الاسماء

عقبة بن نافع : ( روضة عقبة بن نافع )

روضة للاطفال في قرية الفنتاس نسبة الى قائد عربي ولد سنة ( ٦٢١ م ) والي شمال افريقيا ٦٦٢ أسس مدينة القيروان في تونس ٦٧٠ وبنى جامعها الشهير توفي مقتولا سنة ( ٦٨٣ م ) .

عقرب .

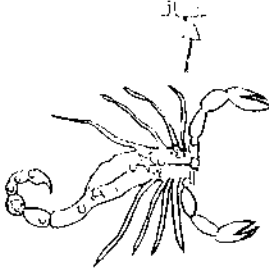

كان الكوييتيون يعالجون لدغة العقارب بوضع الثوم المدقوق مع الخل يدهن به الموضع الملدوغ ، وقد اشتهر بعض الصالحين بمعرفتهم بقراءة بعض الآيات ونحوها تقرأ على المصاب فيراً باذن الله ، وقد اشتهر من اولئك سيد ياسين وابن الشيخ ( ١ )

عقرب رمل :

تعبير كويتي يقال لمن يعمل في الخفا او يخرض على الاذى ويبدو امام الناس بمظهر البرى الذي لا ذنب له . ومعروف أن عقرب الرمل لونها شبيه بلون الرمل ، تلذع وكأنها لم تفعل شيئاً ، كذلك يقال لبعض الناس يؤذون الاخرين بصورة غير مباشرة .

العقرب :

البرج الثامن من بروج السنة . والعقرب نجم معروف عند اهل البحر ( انظر ديره )

عكرف العكرب :

لعبة للسات وطريقتها هي ان تلوى احدى البنات اصابع يديها وتركبهما فوق بعضهما -- كما في الرسم - وتقول لصاحبتها :

الاولى : يا حيتي متى تطيب ايديتي ؟

الثانية : لغابت الشمس !

الاولى : غابت

الثانية : طابت ! ! ثم تعيد الاصابع الى وضعهما الصحيح .

العكربيات ( العكربيات ) :

آبار في الجنوب .



(١) انظر ابن الشيخ ، ياسين .



عقيد :

رتبة عسكرية رمزها نجمتان وتاج فوق كتف الضابط

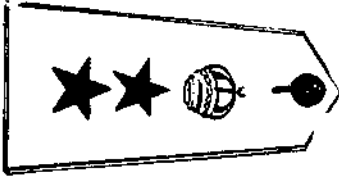

عقيل :

انظر عجيل .

العقيلة (العقيلة) :

ام العوسج ! مجموعة آبار على ساحل العدان ، هي اليوم قرية بلغ عدد سكانها حسب احصاء ١٩٧٠ (٣٧٥٨ نسمة) كان ساحلها من هيرات اللؤلؤ ، العقيلة تصغير عقلة . انظر عكلة .



عكاب (عقاب) :

من الاسماء

العكاب (العقاب) :

طير من العقبان (نسر)

هذا بلي ابوك يا عكاب :

من الاقوال الكويتية يقال عند الوقوع في المحذور

« عقاب »

عكاص (عقاص) :

مرض الكوليرا .

عقال (عقال) :

عقال البعير هو حبل تربط به ركبتيه وجاء في أمثال العرب (أعقلها وتوكل ! )  
والعقال حبل يربطه العرب فوق رؤوسهم لتمسك بالصمادة ( الغترة ) وتطور ذلك الحبل وتنوع ومنه العقال الأسود يفرز ويجدل من المرعز وهناك عقال طي وعقال ابيض اللون ،  
وعقال زري وهو العقال المقصب والشطفة وهي عقال من الصوف تحرز اجزاء منه  
انظر ( شطفة ) .

ويعتبر العقان (تاج العرب) ! والعقال في الكويت من متممات لباس الرجال

عكب (عقب) :

بعد ، عكب باجر بمعنى بعد بكره ، فلان عكب فلان اي بعده وعلى اثره ، الطماط  
عكب العصر ما يباعها اي لا يباع بعد عصره .

لا عكب ما حما الملعب جت ام دعته تلعب « من الاقوال الكويتية ، انظر (دَعْنُوهُ) .

## عكروكة :

من اضلاع السفينة الخشبية تمسك بحزام يحيط بالسفينة .  
والعكروكة - أيضا - اسم يطلق على الضفدعه .

## عككك ( عقق ) :

غراب الماء يعرف بالغااق وهو طائر اسود من طيور الماء يصيد السمك ويأكله له منقار  
قصير مدبب وارجله تشبه ارجل البطة . وحول العككك هناك اهزوجة ترددها الفتيات  
الصغيرات عند الخصام وكلماتها :

فوق السطح تزعك

بجنا العككك

تبي اناديها

اناديها ربح

ربح تنفخ چلاويها

## عكل :

عقل ، يقولون : فلان مجنون الله يعطيه العقل ، وفلان عقل الناقة اي ربطها ، وفلان  
ضاعت فلوسه لكن الله ( عكل ) عليه اي وجد ما فقده او عوضه الله خيرا من ذلك .  
ويقول ( المطرب ) « يا من عَيَّ البوك جزاه الله خير والعقلان على الله » انظر مطرب .

## عكله : ( عقله )

بئر او منخفض مياهها عذبة تكون قرية من مجاري المياه والوديان تمتلئ بمياه الامطار  
كالثميلة . وتصغر على عقلية .

## عكله بن صككية :

خبزة تتجمع فيها مياه الامطار في وادي الباطن .

## عك :

العك هو طريقة حمل الشيء على الظهر ، يقال : عكه على ظهره او عكت الأم وليدها  
على ظهرها .

## عكا : ( شارع عكا )

شارع في الكويت نسبة الى مدينة عكا العربية في فلسطين من اقدم المدن العربية اشتهرت  
بمناعة اسوارها في الماضي وقد تراجع نابليون دون ان يتمكن من فتحها رغم الحصار  
وقوة جيوشه وكثرة عتاده .

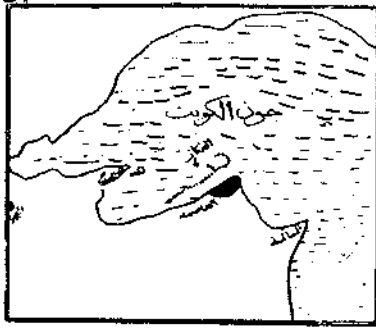

عصا ممكوة الرأس بتوكاً عليها الانسان ،  
ويقال فلان يتمكر على عصا .

العكاز :

جزيرة مستطيلة في جون الكويت طفي  
عليها الماء وتشاهد عند انحسار الماء ،  
وهي عبارة عن (حد) صخري يبدو في  
المياه الضحلة على شكل عكاز .

جزيرة عكاز : اسم من اسماء الجزيرة الصغيرة او جزيرة الشويخ يقع العكاز الى الجانب  
الشرقي منها .

عكاس :

مصور فوتوغرافي ، انظر عكس .

العكاس :

اسرة كويتية ،

عبد العزيز العكاس : شاعر كويتي .

عكاش الزين :

سعادة عكاش الزين سفير الاردن في الكويت قدم اوراق اعتماده بتاريخ ٢٣ اغسطس  
١٩٦٥ جاء خلفه بتاريخ ٢٨ يناير ١٩٦٧ .

عكاظ ( شارع عكاظ )

شارع في منطقة كيفان ، التسمية نسبة الى موقع سوق وناد عربي في الجاهلية مركزه  
شرق مكة المكرمة كان العرب يبدون فيه خواطرهم الأدبية .

عكس :

مصباح كهربائي في الجدار ، له قمع خاص به يحصر أشعة الضوء ويعكسها لاضاءة المكان .

عكس :

انعطف ، نحو عكس في السكة أو عكس يمين او شمال بمعنى انعطف ذات اليمين او  
الشمال .

**عكس :**

صورة شمسية لأنها تعكس صورة الانسان ، او المكان الذي تم تصويره بواسطة آلة التصوير ، . اللفظة فارسية اخذوها عن العرب ، ويقال للمصور عكّاس .

**عكف :** ( عكف )

عكف الشيء اي لواه او كسر استقامته وصار معكوا .

**عكوكه :**

لعبة للاطفال ، يقوم احدهم بحمل الآخر على ظهره ويمشي به مسافة معينة ثم يأتي دور الآخر وينقله لنفس المسافة ، والعكوكه من العك ، تعرف هذه اللعبة باسم عكبي واعكك

**عكة :**

قربة خاصة يوضع فيها دهن « السمن » العداني ، جتمعها عكيك .

**علا :**

تعبير بحري يقصد به السفر شمالا . وعكسه « سن » للسفر الى الجنوب

علاقة الكويت بخرستان : كتاب من تأليف عبد العزيز محمد المنصور .

**علامك :**

كلمة تقال للاستفسار عن الشيء لمعرفة السبب ، نحو علامك تأخرت عن الحضور أو علام فلان ما يتكلم ، او علامها تحدث نفسها ونحو ذلك . وكذلك يقال للحيوان والجماد بمعنى ما باله او ماذا اصابه وتقال للمريض لمعرفة شكواه .

**علب :**

من الحبوب كيس يحتوي على البذور كعلب الفلفل او الفول او الفاصوليا ، الجمع علوب ويقال للقطعة من الكركم علب كركم او علب زنجبيل

**علبا ، علباة :**

ظهر الرقبة وتسمى ايضا عترا أو عترة .

**العلبان :**

اسرة كويتية . العلبان عشيرة من المقطع من العلبان .

راشد بن سعد العلبان : نوحذا كويتي اسس مسجد ابن علبان في منطقة كيفان ١٩٦٨ .

**علج :**

تشربك وتداخل ، تقال للخيوط والحبال اذا تعقدت تلقائيا ويقال انها متعلجة ، وتقال

(١) انظر حارب

كلمة تعلق أيضا للتعلق بالشيء نحو فلان تعلق بالسقف او السيارة أو الباب أو الجدار ونحو ذلك .

علته :

ادعاء من الاعتذار الواهية فلان يتعلت اي يتظاهر بالانشغال او العمل ، يقال العثلة للإدعاء وتقال لمن يختلق عذرا يتصرف به او يعتذر جمعها عثلات .

علج : ( علك )

علج بصري ، علك خام يجلب من جبال عمان واليمن تفرزة اشجار خاصة ترتفع حوالي متر يسيل الصمغ من جذعها .

علج ليان ، علك خام دخلت عليه مرحلة من التطوير وبيع على كتل كقطع العجين .  
علج ملوك ، تسمية دخلت على علوك مطورة تستورد من الخارج بضاف اليها السكر والنعناع والروائح العطرية .

يقولون ان مضغ العلك يساعد الانسان على تذكر ما ينساه ، جمع علج علوج .

علج سيالي : قطعة من القار الأسود يمضغها بعض الناس بدعوى أنها تبيض الاسنان وتسمى « سيالي »

عَلَط :

طويل ، من الفاظ البدو المؤنث علطا .

عَلَف :

طعام الماشية .

عَلَقَ : ( عَلَّق )

عَلَقَ الشيء بعيداً عن الأرض ، عَلَّقَ المسألة أى جعلها متأرجحة ، لم يبت فيها .

عَلَكَة :

عروة الحبل ، تكون في طرفه . والعلكة دودة بيضاء صغيرة جدا ومستطيلة تعيش في الماء الآسن والعلكة أيضا عروة « الدين » يجعلها الغواص حول عنقه .

علم : ( علم الكويت )

في يونيو ١٨٧١ زار الكويت مدحت باشا والى بغداد ليشكر الكويت باسم الدولة العثمانية بسبب المساعدات الكبيرة التي قدمها الجيش الكويتي للجيش التركي عند اخضاعه اقليم الاحساء وقدم النياشين وعلم الدولة العثمانية لحاكم الكويت تذكارا لتلك المساعدة

وبما انه لم يكن للكويت آنذاك علم يميزها عن باقي الحكومات فقد رفعت الكويت ذلك العلم في يونيو ١٨٧١ عنوانا للتعاون الكويتي التركي ، ولم يكن غرض الكويتيين انذاك مساعدة الاتراك لتثبيت الاستعمار في ذلك الجزء العربي من وطننا ولكن جاءت تلك المساعدة حسب المفهوم القبلي انذاك في دخول الحروب لكسب الغنائم بصرف النظر عن المفاهيم او الحيشيات التحريرية والوطنية ، وقد سمعت الكويت لغرض كسب الغنائم وخاصة وان البلاد كانت انذاك تعاني من مجاعة شديدة عرفت بالهليك - ( انظر هيگك ) - التي انتهت في ذلك العام ١٨٧١ .

وقد استمرت الكويت ترفع ذلك العلم التركي حتى عام ١٩١٤ علما بان الكويت كانت تحت الحماية البريطانية منذ عام ١٨٩٩ وهذا دليل على ان الكويت ترفع العلم التركي بصفة « راية » لا اكثر . وعندما قامت الحرب العالمية الاولى تعرضت السفن الكويتية - التي كانت تحمل العلم التركي - لقصف مدفعية الحكومات التي تحارب تركيا ، وقد اضطرت الكويت الى تغيير العلم وحصلت على الاستقلال الذاتي ١٩١٤/١١/٣ وكان العلم الجديد هو نفس العلم القديم ازيل منه الهلال والنجمة ووضع بدله كلمة « كويت » واحتفظ باللون الاحمر وجعل شكله مثلثا .

وفي سنة ١٩٤٠ ادخلت تعديلات على العلم وخاصة علم الامير وجعل شكله مربعا واضيفت اليه الشهادتين « لا اله الا الله محمد رسول الله » تكتب بالابيض على شكل رأسي بالقرب من السارية كما وضع « البرئن » بين الشهادتين وكلمة كويت واصبح هذا العلم مربع يرفع أيضا على دائرة الامن العام يوم الجمعة ، اما باقي الأيام فيرفع العلم المثلث .

وفي ديسمبر ١٩٦١ صدر قانون جديد - بعد الاستقلال - بشأن العلم الوطني لدولة الكويت .

وقد رفع العلم الوطني الجديد في صبيحة يوم ٢٤ نوفمبر ١٩٦١ علما بأن القانون نص على ان يرفع ابتداء من أول جنوري ١٩٦٢ .

### علم وخبر :

مذكورة كان يحملها المسافرون من الكويت الى الدول المجاورة بمثابة وثيقة سفر تفيد تلك المذكورة بأنه « من طرف فلان الفلاني من رعايانا متوجه الى البلد الفلاني فترجو تسهيل امره » توقيع حاكم البلاد (١) .

### عَلَانْدَه :

نبات صحراوي ، يعرف أيضا بالعنندر من فصيلة السرمقيات ذات سيقان غليظة .

(١) انظر من هنا بدأت الكويت للاستاذ عبدالله خالد الخاتم

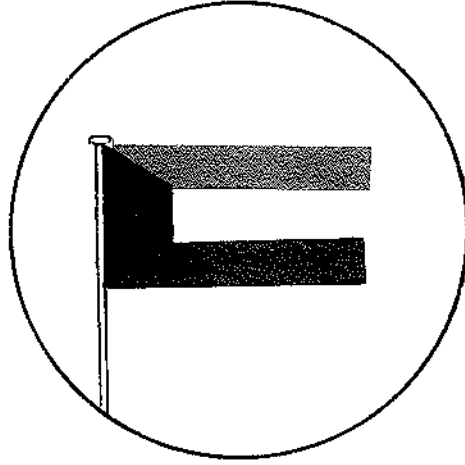

## قانون رقم ٢٦ لسنة ١٩٦١ في شأن العلم الوطني لدولة الكويت

نحن عبد الله السالم الصباح أمير دولة الكويت .  
بعد موافقة المجلس المشترك .  
قررنا القانون الآتي

### ( المادة الأولى )

يكون العلم الوطني لدولة الكويت على شكل مستطيل أفقي طوله يساوي  
ضعفي عرضه ويقسم الى ثلاثة اقسام افقية متساوية ملونة أعلاها الأخضر  
فالأبيض فالأحمر ، ويحتوى على شبه منحرف أسود اللون قاعدته الكبرى من  
جهة السارية ومساوية لعرض العلم والقاعدة الضغرى مساوية لعرض اللون  
الأبيض وارتفاعه يساوى ربع طول العلم .

### ( المادة الثانية )

يرفع العلم الوطني على دور الحكومة في الكويت والاماكن الخاصة باقامة  
أمير دولة الكويت ودور السفارات والمفوضيات والقنصليات الكويتية في الخارج ،  
وعلى السفن التي تحمل جنسية الكويت .

### ( المادة الثالثة )

يجب رفع العلم على دور الحكومة في الاعياد الرسمية والمناسبات العامة  
وذلك من شروق الشمس الى غروبها .

### ( المادة الرابعة )

ينكس العلم برفعه الى منتصف السارية في حالات اعلان الحداد الرسمي  
للبلاد كما ينكس على دور السفارات والمفوضيات والقنصليات الكويتية في الخارج  
في حالة اعلان الحداد الرسمي في البلاد الموجودة بها .

### ( المادة الخامسة )

على رؤساء الدوائر كل فيما يخصه تنفيذ هذا القانون ويعمل به ابتداء من  
اول جنيوري سنة ١٩٦٢ .

أمير دولة الكويت  
عبد الله السالم الصباح

صدر في ٢٧ ربيع الاول سنة ١٣٨١ هـ  
الموافق ٧ سبتمبر ( ايلول ) ١٩٦١ م



علم أمير الكويت



١٩٦١

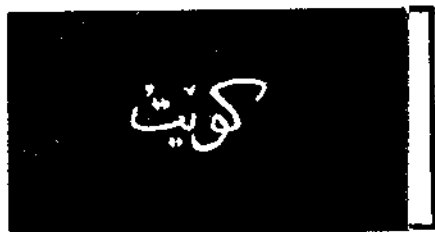

١٩٤٠ - ١٩١٤

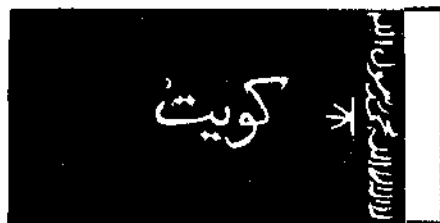

رسمي ١٩٤٠ - ١٩٦١

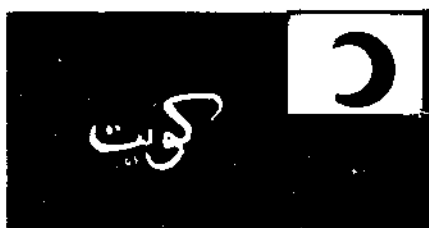

علم الصحة حتى ١٩٦١



١٩٤٠ - ١٩٦١



الملال الأحمر الكويتي

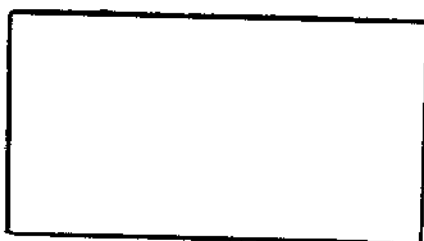

الصحة الوقائية





قيادة الجيش الكويتي



الجيش الكويتي



علم لواء

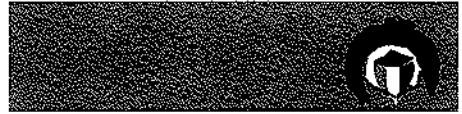

الحرس الوطني

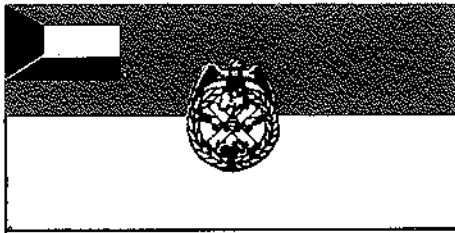

علم القوات البرية

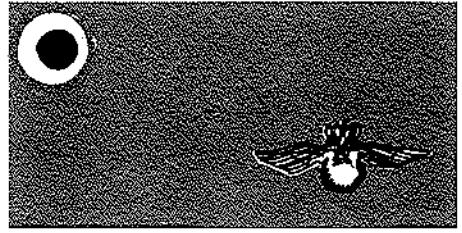

سلاح الطيران الكويتي

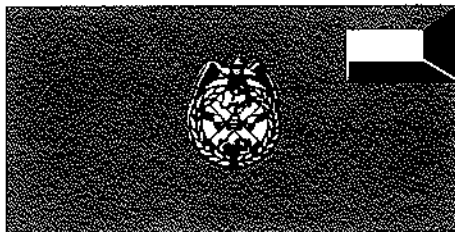

مدرسة تدريب الجيش

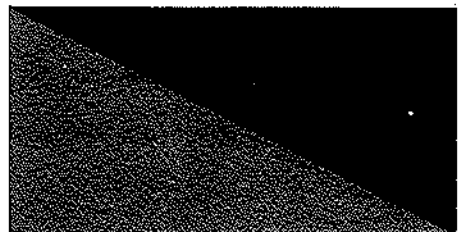

الكلية العسكرية

## العَلْوَة :

عشيرة من قبيلة المطران تصغر على «عليوه» كان لهم فريج خاص يسمى فريج عليوه شمال المرقاب .

## عُلُوج :

جمع علك ،

خشب علوج : خشب ابيض هش فيه افرازات صمغية كالعلك. اذا احرق بالنار

العلوش : فهد العلوش ، شاعر من البادية .

## عَلْوَكَة :

طفارة لقب أو كنية ينادى بها الشخص بقصد الاساءة اليه .

علي :

من الاسماء كنيته « ابو حسين » ويقال لحسن ابو علي

## جابر العلي :

الشيخ جابر العلي السالم المبارك الصباح ، ولد ١٩٢٨ تولى وزارة الكهرباء والماء والغاز ثم وزارة الارشاد ١٣ مارس ١٩٦٤ .

## سالم العلي :

الشيخ سالم العلي السالم المبارك الصباح : ولد ١٩٢٦ نائب رئيس الاشغال العامة والبلدية عام ١٩٥٩ ثم وزيرا للأشغال مارس ١٩٦٢ ، استقال ٩ نوفمبر ١٩٦٤ واصبح عضوا في مجلس الدفاع الاعلى ٩ نوفمبر ١٩٦٤ تولى رئاسة الحرس الوطني ٦ يونيو ١٩٦٧ وكذلك رئاسة مجلس الدفاع الاعلى .

علي بن ابي طالب : انظر طالب

علي السالم : انظر سالم .

سيد علي :

( شارع سيد علي السيد سليمان ) من شوارع الكويت نسبة الى سيد علي السيد سليمان سيد علي

من رجال الكويت عضو مجلس المعارف ١٩٣٦ توفي بتاريخ ١٢ اغسطس ١٩٥٧ .

## علي العبد الوهاب :

الحاج علي العبد الوهاب العبد العزيز المطوع القناعي ، مؤسس مسجد علي العبد الوهاب

توفي بتاريخ ٢٨ فبراير ١٩٤٦ .

علي العبد الوهاب :

( مسجد علي العبد الوهاب ) مسجد أسسه الفاضل علي العبد الوهاب العبد العزيز المطوع  
القناعي سنة ١٣٦٠ هـ ١٩٤٢ م بالقرب من دروازة الشامية جدد بناؤه سنة ١٣٧٤ - ١٩٥٥

علي عبدالله أحمد الحبيشي : عضو مجلس الأمة ٢٣ يناير ١٩٧١ .  
علي الأنبيي : ( مسجد )

مسجد في قرية جليب الشيوخ أسسه علي حسين الأنبيي .

العليان :

اسرة كويتية ، من عشيرة الوهيب ( الوهب ) من قبيلة بني تميم العربية .

عليان :

اسم مصغر لاسم علي يقال على سبيل التذليل .

عليمي :

تسمية تطلق على المستجد الذي لا زال يتعلم ويتدرب انه عليمي أي لا يجيد العمل تماما  
ويحتاج الى وقت حتى يتقن الصنعة . جاء في الأقوال « السيارة گرميع والسواك عليمي »  
يقال لتجمع النواقص .

العليوه :

تصغير علوه وهم البطن الثاني من المطران يتقسمون الى ثلاث عشائر « القبلان ،  
الموهه ، بني عون » ( انظر علوه )

فريج عليوه :

من أحياء الكويت .

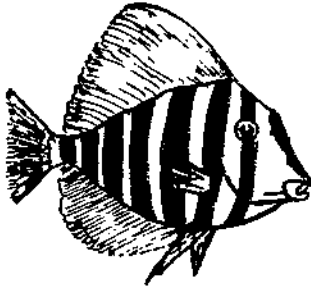

عليوى :

تصغير اسم علي

عماد :

من الاسماك

عمار :

بناء ، يقول المتكلم عندنا عمار أي نحن مشغولون بالبناء .

عمار :

حبل في السفينة تتدلى منه المرساه .

جاء في أمثال البحرية قولهم : « البحر ستة والعمار ستة » أي أن البحر عمقه ستة أبواع

وحبل المرساه طوله ستة أبواع ، يقال هذا المثل للشئ الذى وصل الكفاية أو بالكاد فليس يرجى له المزيد كما أن أى نقص به يؤثر عليه انظر هذا المثل تحت « البحر » .

العَمَّار :

هو من يتولى صنع أو بناء العماريات (١) من الخوص وجريد النخل والحبال. والعمار هو صاحب العماره (٢)

العَمَّار :

اسرة كويتية

عَمَّار بن ياسر :

١ - شارع في منطقة كيفان

٢ - مدرسة ابتدائية للبنين في الفروانية

٣ - مسجد في منطقة الدسمة .

عَمَّار :

العماره عند الكويتيين هي مستودع تباع فيه مواد الانشاء والتعمير من الخشب والاسمنت والبوارى والباسجيل والطارى ونحو ذلك من الأخشاب وحطب الوقود .

أم عَمَّاره :

مدرسة ابتدائية للبنات في مدينة الاحمدى نسبة الى المسلمة الخالدة أم عمارة قاتلت في معركة أحد سنة ٦٢٤ هـ م .

عَمَّارِيَّة :



سقيفة هرمية الشكل تشبك بالجريد والخوص المنسوج أو الخياش تكون العمارية قطعتين تسند رأس أحدهما على رأس الثانية على شكل ٨ ويجلس تحتها البائع يتقى بها حرارة الشمس جمعها عماريات ، وكان للعماريات في الماضي مكان خاص موقعه مبنى البلدية اليوم كانت تباع فيها الحاجيات الصغيرة وما يجلبه البدو من حشائش ودهن وققع وطراثيث وعراجين ، وكان للصرافين في الماضي عماريات خاصة بهم وكان موقعها في سوق الماء القديم ، والعمارية لفظة عربية .

عمارية :

بنت توضع في المودج تصحب المقاتلين ، ويحاربون الاعداء حولها وهي تصيح بهم وتستحثهم على القتال وهي بهذا تعمر نار الحرب . ويستبسل المحاربون لدى سماع تشجيعها .

(٢) انظر عماره بلفظ الكويتيين

(١) انظر عَمَّارِيَّة

وهذه العادة من العادات القبلية ، وتكون العمارية في الغالب من أجمل بنات القبيلة أو ابنة رئيس القبيلة نفسه .

#### عماركور :

لعبة للاولاد هي عبارة عن مجموعة من الاولاد لا يقلون عن اثنين يعصبون عيني أحدهم بحيث لا يبصر زملاؤه الذين يصفقون له وهم يرددون : « عماركور طاح بالتور » وهو في هذه الأثناء يحاول أن يصطاد أحدهم فإذا تم له ذلك عصبت عيني ذلك الولد الذي سهل اصطباذه . وهكذا تكرر اللعبة .



وكلمة عماركور من مقطعين  
عما من « العمى » كور . أى  
رأى وبصيرة انظر « كور » .

#### العمال :

( مدينة العمال )

قرية نموذجية أنشأتها الدولة  
لسكن صغار الموظفين من  
المستخدمين تقع في طريق  
الجهراء على بعد سبعة عشر كيلومترا ومساحتها ثلاث كيلومترات مربعة ، عدد سكانها  
سنة ١٩٦٥ ( ٣٥٨٣ نسمة )

#### كادر العمال :

كادر عمال الحكومة . قانون للموظفين والمستخدمين صدر في ٣٠ أغسطس ١٩٥٥ .

#### عمامة الشيخ :

عمامة الشيخ تطبولى تقيصرى : لعبة للاولاد حيث يسكون بقوقعة فيها حيوان حي ويميلونها يمينا وشمالاً فتمتد وتختفى ويفرحون بذلك المنظر .

#### عمان : ( شارع عمان )

شارع في السالية يمتد من شارع بغداد حتى شارع المبارك ماراً شرق محطة الاطفاء ،  
نسبة الى مدينة عمان عاصمة الاردن .

#### عمان : ( شارع عمان )

شارع في العاصمة بصل ما بين شارعى مبارك الكبير وسعود بن عبد العزيز نسبة الى سلطنة  
عمان العربية .

عمان والجبل الاخضر :

كتاب الفه عيسى القطامي ( عمان الساحل والداخل برها وبحرها ) وهجاء أهلها ومعلوم  
أن السيد عيسى قد توفي في مسقط بعمان .

العماني :

اسرة كويتية

جاسم محمد العماني :

نوخذا كويتي

عمّابيل :

لفظة بدوية تقال لقياطين العباءة وخاصة الكراكيش (السنايل) .

عمّبري :

نوع من الحمام القلابي لونه بني وازرق وساقه مسرولة بالريش .

العمر : ( ال عمر )

اسرة كويتية

دانة عمر :

انظر دانه

سيد عمر :

انظر عمر بن عاصم .

العمر :

عبدالله عبد اللطيف العمر :

مدرس قديم منذ ١٩٢٢ . كرمته الدولة عام ١٩٦٨ .

يوسف العمر : مدرس قديم

عبد اللطيف العمر : نوخذًا كويتي

على عبد الرحمن العمر : ولد سنة ١٩٣٤ تخرج من كلية التجارة سنة ١٩٦١ أصبح

عضواً في مجلس الأمة في ٦٤/١٢/٢٣ نائباً عن المنطقة السادسة (حوالي) .

استقال سنة ١٩٦٦ من مجلس الامة . نجح في انتخابات عام ١٩٦٧ ثم استقال .

الخسارة في العمر :

من الأمثال الكويتية ، يقال لتطمين من ينجو من حادث أو افلاس يفقد على أثره

ممتلكاته ، يقال له « الخسارة في العمر » أى لا تحزن على ما ضاع ، فإذا سلم العود

الحال تعود ، انظر هذا المثل .

## عمر بن الخطاب :

مسجد عمر بن الخطاب : مسجد في ضاحية الدسمة اسمه وزارة الأوقاف .

## عمر عاصم :

( سيد عمر عاصم الأزميري ) ، ولد في أزمير بتركيا سنة ١٨٧٢ وصل الكويت في ١٩١١ لغرض نشر العلم ، تولى التدريس في المدرسة المباركية سنة ١٩١١ وكان مقرنا للقرآن وخطاطا للعربية الى جانب كونه مدرسا ومصلحا وواعظا ومهندسا . اشتهر في أواخر أيامه بتصليح مكائن الخياطة . استمر في التدريس حتى عام ١٩٣٧ حيث احيل للتقاعد ، توفي في ٩ يونيو ١٩٥٠ كرمته الدولة واطلقت اسمه على احد رياض الاطفال .



## روضة عمر بن عاصم :

روضة للاطفال في الخالدية نسبة الى عمر بن عاصم .

## احمد سيد عمر :

احمد سيد عمر بن عاصم ولد سنة ١٩١٩ . عين رئيساً لمجلس ادارة شركة البترول الكويتية الوطنية في اكتوبر ١٩٦٠ . تولى منصب وكيل مساعد لشئون النفط في وزارة المالية

## محمد سيد عمر :

محمد سيد عمر بن عاصم ولد سنة ١٩٠٠ م ، وهو أول من تولى مسؤولية تعليم قيادة السيارات واعطاء رخص القيادة في الكويت (١) توفي في ١١ فبراير ١٩٧٠

## عمر بن عبد العزيز :

١- روضة للاطفال في القادسية .

٢- شارع في منطقة كيفان

٣- مسجد في مدينة الأحمدية .

نسبة الى عمر بن عبد العزيز بن مروان من خلفاء بني امية . ولد سنة ٦٨٢ وتوفي ٧٢٠م

## عمر بن العاص :

١- شارع في السالمية يمتد من شارع البلاجات حتى شارع سالم المبارك قرب روضة

السالمية . انظر «عاص» .

(١) من هنا بدأت الكويت

عمرو بن كلثوم :

( شارع عمرو بن كلثوم )

من شوارع الكويت نسبة الى الشاعر الجاهلي عمرو بن كلثوم التغلبي شاعر جاهلي من اصحاب المعلقات توفي سنة ٥٨٤ م .

عمر : ( عبدالله بن عمر ) ، اسم مسجد في الجهرا أسسته وزارة الأوقاف .

العُمريّة :

منطقة سكنية نموذجية شمال الفروانية . كانت تدعى منطقة الري ، بلغ عدد سكانها سنة ١٩٧٠ ( ١٤١٦٣ نسمة )

العمرية :

مدرسة ابتدائية للبنات في حولي .

عَمَلٌ :

أي أشعل . نحو عمل الزكارة أي أشعل السيجارة أصلها عَمَرَ النار .

العمل :

( وزارة الشؤون الاجتماعية والعمل ) انظر « الشؤون » ، « الاجتماعية » .

منظمة العمل الدولية :

انضمت الكويت الى منظمة العمل الدولية بتاريخ ١٣ يونيو ١٩٦١ .

منظمة العمل الدولية :

مجموعة طوابع بريدكويتية صدرت في مايو ١٩٦٩ وتتألف من طابعين فئة ١٠ و ٢٠ فلسا

عملس :

لفظة بدوية تقال لذنب الحيوان تلفظ - ايضا - عملوس .

عمله :

صناعة خاصة يوصي صاحبها الصانع بصنعها حسب شروط ومواصفات معينة ويقال

انها « شغل عمله » . بخلاف ما يصنع للبيع التجاري .

العملة الكويتية (١) :

قبل عام ١٩٢٣ كان السكان في الكويت يتداولون عملة نمساوية شأنهم بذلك شأن

معظم أقطار الجزيرة العربية وتعرف بالريال الفرنسي ، ثم تداول السكان الروبية

الهندية خلال الفترة من ١٩٢٣ حتى ١٩٦١ . وفي عام ١٩٦١ صدرت العملة الوطنية

الدينار الكويتي ، انظر :

(١) انظر نقد



«ريال فرانسى ، روبية ، دينار» ثم انظر : «آردى ، بيزة ، آنة ، أبو ديلة ، شرخى  
متليك ، تفليسة ، فلس ، درهم ، غران .

عمّوريه :

«شارع عمورية» شارع في العديلية الغربية .

«مدرسة عمورية» مدرسة ابتدائية للبنات في منطقة حوللى نسبة الى مدينة في الأناضول  
فتحتها العرب سنة ٨٣٨ م رفض أهلها دخول المسلمين ولكن المسلمون فتحوها بعد حصار  
دام ١٣ يوماً وخرّبوها .

عمّهوج :

لفظة بدوية تطلق على الجميل من النساء والإبل .

العمهوج : (مسجد العمهوج) أسسه عبدالله فهد العمهوج في جليب الشيوخ .

العمى : (الاعمى)

خور العمى ، من الخيران في الجنوب على الساحل ، انظر (خيران) .

عميد :

رتبة عسكرية رمزها «سيف وعصا متقاطعان ،  
ونجمة وتاج» فوق كتف الضابط .

العمير :

اسرة كويتية

على العمير ، من شهداء حرب الجهراء في اكتوبر ١٩٢٠ .

زيد بن عمير من شعراء البادية .

العميرى :

هو من ينتسب الى عشيرة العمير من قبائل بني خالد وعشيرة أخرى بطن العمارات  
من قبيلة «عتره» و «العميرى» - أيضا - نسبة الى عمير بن مقامس بن عمرو بن سعد  
ابن زيد بن مناه من تميم .

العميرى :

اسرة كويتية

عامر المبارك العميرى : من شهداء حرب الجهراء ١٩٢٠ .

غانم بن عامر العميرى: من شهداء حرب الجهراء اكتوبر ١٩٢٠

غانم بن مبارك العميرى : عضو مجلس الأمة في ٢٥ يناير ١٩٦٧ .

فرقة العَميري :

فرقة شعبية تقدم أناشيد ورقصات العرضة .

عميم :

( تصغير عم ) من الاقارب .

العُميم :

اسرة كويتية

العناجر :

عشيرة من الوهابا بطن من قبيلة بني تميم ، الواحد منهم عنجری ( عنقري )

عناك :

عناق الارض ، حيوان يعرف بالوشق ، أو القط البري . يسميه البدو ( هرّ )

العناك :

( العناق ) من الاراضي الشمالية في منطقة الياح شمال الدبدبة .

عناكّه :

ساطور السفينة يكون بارزا في مقدمة

عنبر :

نوع من العطور تستخدمه النساء للشعر بصفة خاصة .

عنبر السفينة :

مستودع في وسط السفينة يوضع فيه متاع البحارة والمسافرين .

عنبر اخو بلال :

من الامثال الكويتية شبيه بالمثل العربي القائل « شهاب الدين اضرب من أخيه »

العنبرة :

اسم اطلق على قرية « الدمنة » سنة ١٩٥٢ ولم يستغ الناس هذا التغيير الذي جاء مضاداً

للاسم القديم ابدل الاسم الى « السالمية سنة ١٩٥٣ » انظر « السالمية »

عنبري :

حمامة غبراء بلون العنبر .

عنبرية :

نوع من الحلويات كانت تصنع في الماضي للاطفال .

عنوب :

ندب يكون في الدوامة بسبب اصابها بمسار دوامة أخرى ، الجمع عناييب انظر « دوامة - فلوش »

عنتر :

صفة كان الكويتيون يصفون بها من يحمل الاثقال اشارة الى قوته .

أم عنتر :

( فرقة ام عنتر )

فرقة نسائية للغناء والرقص الشعبي لمناسبات الاعياد والافراح ، صاحبها عايشة الجمعة الملقبة بأم عنتر ، كانت الفرقة موجودة في القرن التاسع عشر ، ذكر أن أم عنتر هي مؤسسة أول فرقة شعبية .

عنتل : ( تعنتل )

علق وتعلق وتدل من مكان مرتفع ، تعنتل الولد بالسيارة أى تعلق بمؤخرتها .

عنوز :

فم القربة .

عنتيكة :

اثرى ، لفظة تركية « انتيكة »

فلان عنتيكة ، أى ظريف يروى النوادر وتصرفاته عجيبة تثير الضحك .

العنجري : ( العنقري )

اسرة كويتية نسبة الى العناجر أو العنقرة ( انظر عناجر - عنقرة )

عبد العزيز عبد المحسن العنجري : مدرس قديم منذ ١٩٤٣ كرمته الدولة عام ١٩٦٨

عبدالله محمد العنجري : مخترع منطقة النقرة في ١٠ يوليو ١٩٦٦ .

عنج :

١ - اطار يحيط بحافة السفينة من الداخل لغرض تجميل الحافة .

٢ - حفر يحيط بالغرفة من الداخل تحت السقف أو اللبوان يأخذ شكل ربع دائرة تقريبا

على سبيل التجميل - من النقوش - وتكون فتحة العنج عادة بمقدار الشبر تقريبا ولفظة

عنج معروفة من عنق .

## عَنْجِيكَ :

بذور السفرجل تغلى وتحمص ويكون لونها بني غامق ، يأكلها الناس على شكل مكسرات ، قيل انها تقوى الباءة ! اللفظة تركية فارسية .

## عند البطون تعمى العيون :

من الامثال الكويتية يقول : عندما يحين وقت الأكل فان الجائع لا يهسه الا أن يأكل .  
هما كان ذلك الأكل بصرف النظر عن جودته لان البطن فارغ ويقال هذا المثل عندما تحدث أحدهم بقصة أو نحوها أثناء الأكل فهو لا ينتبه الى ما تقول فتراه يتلفظ بعبارات التأييد لاقوالك وموافقتك على رأيك دون أن يعي ذلك لان ذهنه مركزاً على ذلك الأكل ، وبعد أن يفرغ من الأكل ينتبه الى قولك ويطلب منك ايضاح ما قلت مشفعا ذلك بقوله :  
ساجنا « عند البطون تعمى العيون » .

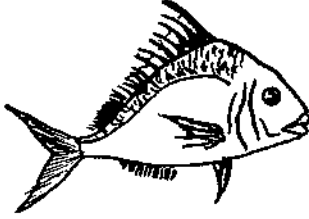

## عَنْدَا :

من الاسماك الجيدة للأكل .

## العندليب :

عبد العزيز العندليب شاعر كويتي ولد في اكتوبر ١٩٤٣ .

## عَنْز :

سخلة ، ماعزة ، وحول العترة قيلت الامثال :

١ - « شوف وجه العنز واحلب لبن »

يقال هذا المثل عندما تكون لك حاجة عند أحدهم ورأيت منه البشاشة والترحيب قبل أن تخبره بغرضك فتأمل خيراً أما اذا رأيت أنه عابس متفطرس فتأكد أن هناك عقبات في سبيلك يحدثها ذلك العابس . . وقد أدرك الكويتيون هذه الملاحظة من تجاربهم فان رأوا قبولاً من الماعزة درت بلبنها أما اذا شاحت بوجهها فالعطاء ضعيف .

٢ - « عنز البلدية تحب التيس الغريب » .

مثل واضح المعنى

٣ - « عنز بدو طاحت بمريس »

مثل يقال للمحروم اذا توفرت له نعمة مفاجئة يعثرها يمينا وشمالا حتى يصيبه الضرر ، لأن عنز البدو التي لم تذق طول حياتها أكل المريس - عندما توفر لها - أصابت منه حتى مرضت . .

٤ - « عترة قطر تحب الربيع وتبغض المطر »  
يقال هذا المثل للكسول الذي يريد توفر الشيء دون عناء .

عَتْرَة :

اتجه نحو ، بلفظ البدو ويقول البدو فلان عترة للشمال أو للجنوب بمعنى اتخذ وجهته ، وللجمع عتروا ، وإذا فارق جماعة قومهم وكونوا لهم عشيرة أو جماعة خاصة بهم بعيداً عن مضارب قومهم قيل انهم « الناس اللى عتروا هناك » وهم عتوز الواحد منهم عاتز أو عتري وجاء في معاجم اللغة العربية : تعتر فلانا قومه أى تجنبهم وتحنى عنهم .

عَتْرُوت :

نبات ذو بدور صمغية يضاف مسحوقه الى الماء ويطللى على مواقع الالتصام والوجع في الجسم لغرض شد أعضائه ، وهى شديدة الالتصاق حتى قيل حولها المثل : « لزكة عتروت » . يقال هذا المثل لثقيل الظل من الناس يصعب الفكك منه .

عَنْزَة : ( العنزة ) (١)

قبيلة من قبائل العرب بعضهم ينتمى الى خزاعة وآخرون منهم ينتمون الى غسان ، ومن عشائريهم « اسمارات - الفدغان - الروله - السبعان » ، يقال لهم عنزة ويقال عنوز الواحد منهم عتري ، أطلق عليهم اسم عنزة لأنهم يعتزون الى الشام في الشمال والى الفرات في الشرق انظر « عتري » وحول العنزة قيل هذا المثل :  
وين عاقلكم يا عنزة ؟ قالوا : ها المرابط « وهذا المثل أطلقه اعداؤهم لأن المرابط هو المجنون ! فكيف بالآخرين » .

عَنْزَة :

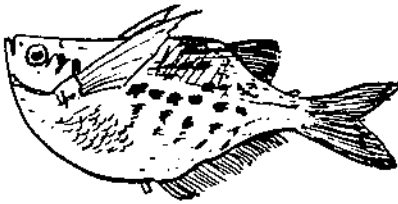

سمكة سامية لا يؤكل لحمها لأنها تأكل مخلوقات مائية سامية للانسان ، عندما تشاهد أعداءها تنفخ نفسها كالبالون ويصبح شكلها كروي يرهبه الاعداء تعرف العنزة باسم ( فهكّة ) وعندما تكبر تسمى « فغل » انظر - فغل - فغلول .

سَكَّةُ بَعْتَرَة :

سكة مشهورة - قديما - كانت في فريج العنزة مقابل المدرسة المباركية الآن جهة الغرب .

(١) بعض الناس يخلطون بين عنزة وعنيزة علما بأن عنزة قبيلة وعنيزة مدينة في نجد .

عَنْزَى :

واحد من قبيلة « عنزة » وهم من عرب الجزيرة ، بعض الاعاجم في الكويت الصقوا لقب « العنزى » في ذيل اسمائهم بعد ظهور قانون الجنسية ، وهذا يذكرنا بالمثل القائل : « من ضييع أصله قال أنا عنزى » !

عَنْصِل :

البصل البرى وينبت بكثرة في الاودية . له بصلة ملفوفة بنسيج من الليف تحت قشرة الأرض ويظهر على السطح أوراق مستطيلة تشبه الكراث أو القصبيل تنحني وتأخذ شكلا هلاليا ، وأوراقها خشنة الملمس ، ومن البصلة يمتد ساق يصل طوله قدم أو أكثر قليلا تتدلى منه الزهور الخبازية المقعرة من فصيلة الزنبقيات ، ذات لون بنفسجى مع بقع بيضاء تظهر عقب أمطار « الموسم » ويتغير لونها في الربيع الى لون أصفر شاحب يأكل البدو بصله العنصل أما الأغنام فتصاب بالغازات اذا أكلت منها ويلاحظ ابتعادها عن مواطن نباته . انظر ( بصل مو ) ، يعتقد أن للبصلة فوائد طيبة للانسان وخاصة للتخلص من الاحماض .

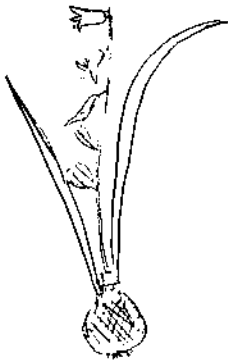

عَنْصُوص :

حجر عثره ثابت في الارض يبرز منه نتوء يجرح اصابع المارة اذا اصطدموا به وخاصة من يسير حافيا . ويقال عن المصاب « طكته لجمة » انظر « لجمة » .

عَنْطُوط :

بظر المرأة

عَنْفَكْ ( عنفك ) :

من العنفكة وهي لفظة كويتية تقال للانسان اذا كفر بالنعمة ووجد فتراه يسرف ويبذر على غير هدى أو بصيره أو يتكاسل عن أداء واجبه أو يهمل عمله بحجة أنه غير محتاج ظنا منه ان كل شئ يدوم . ويقال : فلان يتعنفك أى يتدلل بشكل قبيح .

عَنْفَص :

العنفصة حركة يؤديها الحمار ، وهي طريقته في القفز والدوران في آن واحد . للتعبير عن سعادته .



### عَنْقُوزَة :

سمكة جمعها عنقوز شكلها مفلطح بحجم الزبيدية  
الا أن لها أطراف طويلة وجسمها مخطط بالعرض  
بالوان زاهية منها البني والاسود والاصفر والابيض

### عَنْقَلُوصَة :

سمكة ، جمعها عنقלוوس وهي سمكة سوداء اللون .

### عَنْقَرَة : ( عنقرة )

شجيرة صغيرة اذا قطعت دون أن تقطع نبتت مرة أخرى . ذات فوائد طيبة حتى قيل  
بها المثل : « البخت ما هو عنقرة تنحش وتطلع »

يقول هذا المثل « ليس الحظ كشجيرة العنقرة كلما قطعت نبتت مرة أخرى » لأن الحظ  
بالصدف تصغر العنقرة الى « عنيكرة » أو عننجرة .

### ام العنكبوت :

حشرة العنكبوت المعروفة بسميها الكويتيون « ام العنكبوت » لا يميز الكويتيون قتلها  
أو افساد نسيجها كنوع من العرفان بحميلها في تضليل كفار قريش عندما تعقبوا النبي  
(ص) وصاحبه ابو بكر (ض) اذهما في الغار ونسجت على بابه مما جعل الكفار يستعدون  
وجود محمد وصاحبه في غار مغطى بشبكة من نسيج العنكبوت وأبعدهم الله وأضلهم .

### عنكيش :

طعام (١) الشمس كان الاطفال في الماضي يجمعون نوى الشمس المر وينقعونه في الماء  
المالح ويضعونه فوق السطح ليتعرض للشمس مدة اربعين يوما وبعدها يصبح صالحا  
للاكل على شكل مكسرات .

### ابو عنكورة :

لقب شخصية كويتية ذكر أنه من الظرفاء ، قيل ابو عنكورة وقيل ابو عنكورة حتى  
أصبح هذا اللقب صفة تلازم كل شخص يميل الى التمسك برأيه ولا سبيل الى اقناعه .  
والعنكورة في اصطلاح العامة تعني المناوشة الكلامية ومن هذا نستنتج أن « ابو عنكورة »  
هذا شخص يصعب اقناعه ويميل الى المجادلة والتمسك برأيه دون ابداء شئ من المرونة  
ويرى أن قوله الفصل .

عنكریزی :

لفظة كويتية قديمة تعني « انجليزى » !

عنكریزی بوتيله :

أهزوجة للاطفال يرددونها في الماضي عندما يشاهدون من يلبس ملابس افرنجية أو يعتمر البرنيطة :

شمبل شمبل شمبييلة

عنكریزی بوتيلة - سنة يدعج المرمر

عساه يموت الليلة « انظر ابو تيلة »

عنكور :

لفظة بدوية تقال للتل المرتفع .

العنود :

قائدة الريم من الغزلان

العنود :

اسم نسائي

العنيزى :

تصغير عتري من قبيلة العنوز أو واحد من مدينة عنيزة في نجد .

العنيزى :

اسرة كويتية

عواد :

من اسماء البدو تصغيره عويد .

العواد :

١ - فنان يضرب على آلة العود

٢ - فنان يصحب البحارة في رحلاتهم ينضم الى الفرقة الخاصة بأطراب البحارة وله سهم ونصف من الارباح .

عواده :

« عساكم من عواده »



جملة كويتية يرددها الشحاذا اذا أعطى حسنة أى لعلكم تعتادون عمل الخير كما يرددها ابو طيلة أو الأولاد في القرقيعان اذا حصلوا على طلباتهم (١) بمعنى أعادكم الله لامثال هذا الجود واعاد السنة عليكم واتم أحياء ترزقون .

عَوَار :

أوجاع تصيب المرء في جسده ويقول انه يشعر بعوار في ظهره أو بطنه أو رأسه أو جسمه ولا يستطيع تحديد اسم الموضع بالضبط .

والعوار عند المرأة آلام تصيب البطن أو الرحم وفلانة أصيبت بالعوار أى مرض جنينها أو مات وهو في بطنها .

العَوَازِم :

عشيرة كويتية من عريب دار ، هم أقدم من استوطن الكويت احترفوا صيد السمك وأقاموا الحظرات على طول ساحل الكويت كما ظهر منهم مزارعون وبجارة وآخرون منهم انخرطوا في سلك التجارة وخاصة الابل والاغنام والمسابلة ، برز منهم شعراء نبطيون .

فريج العوازم :

حى من أحياء مدينة الكويت القديمة كان يسكنه العوازم في شمال المرقاب ويمتد حتى سوق التجار (٢) ويعتبر فريج الصوابر من فريج العوازم (انظر صوابر)

شارع العوازم :

شارع في السالمية نسبة الى عشيرة العوازم أول من استوطن السالمية والرأس بحكم مهنتهم صيد السمك .

خَبْرَة العوازم :

خبرة في الكويت

صيهده العوازم :

قرية شمال غرب جليب شيوخ عدد سكانها (١٩١٧٨) نسمة سنة ١٩٧٠ .

عَوَاشَة :

اسم نسائي ( تصغير عائشة )

---

(١) انظر ابو طيلة - قرقيعان (٢) شارع عمان اليوم

عَوَافِي :

كلمة تقال على سبيل الصفح من العفو تلفظ عندما يعتذر أحدهم عن خطأ ارتكبه يقال له : عوافي أو تلفظ مباشرة قبل أن يعتذر المخطئ على سبيل التطمين وعدم أهمية الخطأ أو الشيء الذي كسر أو فقد ونحو ذلك .  
كما قال الشاعر :

وعين الرضا عن كل عيب كليله      كما أن عين السخط تبدى المساويا

العوجان :

من الاسر الكويتية

عبد العزيز العوجان ، من شهداء حرب الجبراء اكتوبر ١٩٢٠ .

عُود :

من الاعواد والعيدان وحوله قيل هذا المثل : « اذا سلم العود الحال تعود » يقال للمريض اذا شفى ! أو لمن ينجو من مصيبة ويخسر ممتلكاته فما دام هو قد نجا فالخسارة بالمرء كما يقول المثل .

العُود :

خشب البخور يحرق بالجمر ويتصاعد منه دخان ذو رائحة عطرية يقدم في الحفلات والولائم وليالي الزفاف ومن الأمثال الكويتية حول العود قولهم « وما عكب العود قعود » فقد اصطلح الكويتيون في الماضي - اذا احتفلوا بالضيف - على أن يكون آخر ما يقدم له هو البخور ويفهم من ذلك انه حر في الانصراف « ما بعد العود قعود » .

عُود :

لفظة بدوية تقال للجمل المسن اذا هرم ، وقد التقط أهل المدينة هذه اللفظة وجعلوها اصطلاحا لكل شيء كبير ويقولون هذا صغير وهذا عود .

الشيخ العُود :

تسمية يطلقها الكويتيون على سمو امير البلاد اجلالا لشأنه وتتميزه عن باقي اصحاب السعادة الشيوخ .

بِخْشَمِكْ عُود :

اصطلاح كويتي يقال لاحدهم اذا ظهرت عورته لكي يصلح من وضعه « انظر بخشمك »

عُود :

رجع ، أو ارجع ، وهي من الفاظ البدو . وعُود علينا : أى كرر الزيارة .

العُود :

( الشراع العود )  
الشراع الكبير من أشرعة السفينة

العُودَة :

الكبيرة

الجزيرة العودَة :

اسم جزيرة أم النمل في جون الكويت لتمييزها عن الجزيرة الصغيرة .

العُودَة :

( عودة البحارة من البحر )

كان الكويتيون يقومون برحلتين في السنة رحلة الشتاء للأسفار البعيدة ورحلة الصيف للغوص ، فإذا ما انتهوا من رحلة عادوا الى الرحلة الثانية قال الشاعر محمد الفايز مصورا عودة البحارة .

— ها نحن ننشد الهولو على ظهر السفينة

— من رحلة الصيف الحزينة

— ها نحن عدنا للمدينة

— ولسوف نبحر حين تمطر في الشتاء

وقال :

لكل صقر رحلة وتنقل      ولكل نجم قمة ومدار

فوق الخليج يعود طارقا رافعا      راياته والفتية الاخيار

وقال :

والرياح تشوى والشراع كأنه سرب الحمام

— سارى على صوت النهام

— ويظل ينهم والسواحل من بعيد

— تبدو لنا صفراء تعكس كل ما فينا من الشوق الشديد

وتطل كبنان الرمال على الضفاف الحالمات

— ونساؤنا المتحجبات

— يضربن فوق دفوفهن كأنهن بيوم عيد

— فرح اللقاء على الوجوه وفي النور

شئاء به الامواج من مطر غرقي

اذا ما انتهى من رحلة الصيف حثه

فرحة العودة (١) :

مرة معانا الريح ومرة علينا  
ومهما تصير الحال ما قط شكينا  
لو كانت الاقدار من صنع ايدينا  
واحنا على ذكراه سرنا ورسينا  
حقك علينا ان كان بعدك هوبنا

عادت بنا الايام فوق السفينة  
بين السفر والغوص رحنا وجينا  
يا للى وضعنا الروح عنده رهينة  
ما كان يوم فراق بيننا وبينه  
واحنا صدقنا الحب واحنا وفينا

وقال :

ونهامهم تحت ضوء القمر (٢)

سلام على سفن العائدين

العودة :

من الاسر الكويتية

عور :

أعور : كريم عين ، له عين واحدة .

عورّ : أوجع ، فلان تعور أى أصيب ، وفلان عور أى أوجع غيره كما يقال كلمة « عور » لمن يعتقد أنه وطأ على الجن أو أصابهم دون أن يشعر وتنتقم منه الجن بان يصاب بمرض عضال لا يبرأ وخاصة اذا كان « تعويرة » للجن أو أولاد الجن جنسياً وتندب الناس اذا استعصى علاج الانسان (المعور) !

العورا تعيب على أم زر :

من الامثال ، انظر ( التاوه تعيب على المنصبه ) .

عوسج :

تسجيرة شائكة ترتفع الى أربعة أقدام تنمو على الروابي وهى من فصيلة الباذنجانيات يعتقد الناس بأن شجرة العوسج مسكونة بالجن والشياطين ولا يقطعونها خشية العواقب والنحس كما لا يجيزون اصطياد طير الحمامى لأنه يألفها .

ولشجرة العوسج ثمر احمر باذنجانى الشكل وحجمه صغير جدا كأنه خرز من العميق والزهور بوقية الشكل خضراء وبيضاء وصفراء وحمراء شاحبة .

(٢) للشاعر محمد الفايز

(١) الشاعر احمد العدواني

ابو عوسج : ( مشاش ابو عوسج )  
وتسمى أيضا مشاش أم العوسج وهي مجموعة آبار تقع في الاراضي الجنوبية بين الضيعة  
والادعى بالقرب من الجليلة .

أم العوسج :



هي المنطقة المعروفة بالعقيلة - تقدم ذكرها  
يسمى البعض أم العوسج نسبة الى مسا  
اشتهرت به من نبات العوسج ، وهي منطقة  
ساحلية بين الفنتاس والفينطيس .

العوض :

التعويض عن الخسارة وجاء في الاقوال : العوض على الله  
وجاء في الامثال : « العوض ولا القطيعة » واضح المعنى

العوض :

اسرة كويتية

العوضي : ( مسجد العوضي )

مسجد في منطقة شرق بشارع أحمد الجابر ، أسسه الفاضل عبد الرحيم العوضي سنة  
١٣٧٤ هـ ١٩٥٦ م وهو مسجد جامع .

عُوعُو :

حيوان بحري يعرف بنجم البحر له خمسة أطراف ، كان البحارة يأكلون الحيوان من  
باطنه ويحبون صدفته ليلهو بها الاطفال حيث تضم أطرافه الخمسة ويبدو كأنه حيوان  
له أربعة أرجل ، ورأس يقوم الاطفال بربط الرأس بخيط ويجرونه على الارض بعد  
أن يحملوا على ظهره الصخور أو التراب وكأنه حمار ولكنه صغير لا يرتفع عن الارض  
أكثر من خمسة بوصات ، جمع عوعو « عواعو »

عُومَة : ( متوت )



سمكة صغيرة تجفف وتتخذ سمادا أو علفا للحيوان ،  
بعض سكان الخليج يأكلون العوم المجفف مع الثمر  
وقيل في الأمثال : « العومة مأكولة ومذمومة »  
جمعها عوم ويصطاد بالحظرة ، ويصل طول الواحدة الى خمس بوصات .

العُومى :

من الاسر الكويتية

العَوْن :

من الاسر الكويتية

عَوْهَة : ( عوها )

جزيرة صخرية جنوب شرق فيلكا مساحتها  $\frac{1}{4}$  كم<sup>2</sup> تبعد ٨ كم عن فيلكا



٦٢ كم عن قاروة و ٤٣ كم عن الرأس و ٤٤ كم عن الجليعة و ١٩ كم عن جزيرة كبر و ٦٠ كم عن رأس الزور . عوها أى ذات العاهة ، يقول العرب هى أرض عوها أى مصابة بعاهة

عويج :

انسان مصاب بعاهة ، العويج من العوق والاعاقة .

العَوِيد :

اسرة كويتية

مسجد بن عويد : مسجد في حوالى أسسه الحاج عبد العزيز السلطان العويد سنة ١٣٣٩ هـ .  
١٩٢٠ م جددته وزارة الاوقاف سنة ١٣٧٤ هـ ١٩٥٥ م .

عَوَيْدَة : ( تعويدَة )

تماويذ وآيات قرآنية تكتب على ورقة صغيرة تطوى وتوضع في حقيبة جلدية صغيرة جدا ( جامعة ) وتربط بالساعد أو تعلق في الرقبة اعتقادا بها لطرد الارواح الشريرة وابطال مفعول الحسد والسحر والوقاية من الحوادث .  
عندما يعبر الطفل - في الماضي - عن براءته واستعاذته من أعمال غيره يقول : « عويضة وكشر بيضة » وينفض ثوبه ليحسم مقننار تخليه عن اعمال اترابه اذا كانت مضرة وانما ليس شريكا لهم في عملهم .

عَوِير :

تصغير اعور

عوير وزوير المنقطع اللى ما فيه خير :

من الاقوال الكويتية يقال لتجمع الاشرار أو قرناء السوء واتفاقهم على المساوى ويقال :  
ذاك المكان أو ذلك البلد ليس فيه الا عوير وزوير والمنكسر ( أو المنقطع ) اللى ما فيه خير  
« للحث على الابتعاد عن تلك الاماكن وروادها » .

عَوَيْشَة :

تصغير عائشة

ام عَوَيْشَة :

من الاسماك تعرف بالصواية ( انظر صواية )

عَوَيْصَة :

مسألة عويصة أى مسألة شائكة ومعقدة وحالة صعبة .

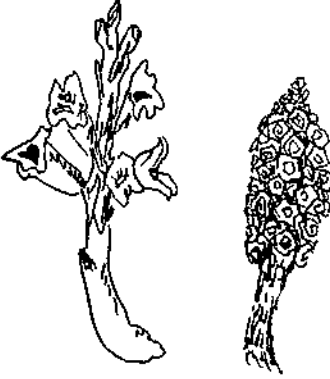

عويهرأ :

نبات صحراوي يظهر في الربيع في الاراضي الرملية . ذات جذع غليظ بني فاتح وسيقان رمادية تفتتح فيها زهور بنفسجية زرقاء وبيضاء يصل ارتفاع العويهرأ الى ٨ انشات .

عَيّ : ( عجم )

سمكة لاسعة تشاهد قرب الساحل وهي صغيرة حدياء ولها ذيل مستطيل تضرب به ولها رأس مفلطح .

عَيّا :

رفض ، المؤنث عَيْتٌ ، وهم عيوا أى رفضوا .

عَيّار :

محتال ، مكار ، مخادع ويشتهر العيار بالعبارة أى الأذعاء والنصب وجاء في الأمثال « مال البخيل يأكله العيَّار » وقيل : « مادام البخيل حى فالعيار عايش !! »

العيار :

أسرة كويتية ، مبارك حمد العيار مؤسس مسجد العيار في الجهراء .

حمد مبارك العيار : ولد ١٩٣١ عضو مجلس الأمة في ١٩٦٣ و ١٩٦٧ و ١٩٧١ ،

وزير الشؤون الاجتماعية والعمل ٢ فبراير ١٩٧١ .

مبارك حمد العيار مؤسس مسجد العيار في الجهراء .

عبد اللطيف العيار : نوخذاً كويتي .

العياف :

خالد جاسر العياف . شاعر شعبي من مواليد ١٩٤٠ له : اغنياتي ، همساتي ، حكاياتي ،

عيال

« حنا عيال كَرِيَّةٌ كَلِمَةٌ يَعْرِفُ أُخِيَّةٌ »

من الأمثال الكويتية . معناه نحن أبناء قرية واحدة وكل منا يعرف الآخر ، يقال هذا

المثل لمن يحاول أن يخدع أو يتغافل أو يوهم صاحبه وهو العليم بتصرفاته معرفة تامه .  
عَيَّاي : (عجاج)

ريح عاصفة مصحوبة بالانربة ، الطوز !

العيَّاي :

مغاص من مغاصات اللؤلؤ ، ماؤه عكر أملح يشبه العجاج ( الغبار )

قال شاعر البحر :

في بوظلام (١) والعيَّاي وانا مسرَّح مع الماي

عيب :

العيب معروف من العيوب ، وعندما يصف أحدهم الآخر بنقيصة من النقائقس يرد الثاني مدافعا عن نفسه بقوله : « ما عيب » أي أنه سليم وعفيف من أي دنس بلحق بشرفه ورجولته .

عَيْبٌ :

( سخر من ) أي عاب عليه وجاء في الأمثال : من عَيْب ابنتي ، وقيل ( ما يعيب الآ المعيوب ولا يختر الآ المنكوب ) .

العيَّان :

اسرة كويتية

عيد :

تحتفل الكويت - كل عام - بعيد الفطر السعيد بعد نهاية رمضان مباشرة ويسمى عيد رمضان.وعيد الاضحى المبارك في العاشرة من شهر ذى الحجة وفيهما، يحتفل الكبار والصغار ويصعدون ويهتئ بعضهم بعضا وتعطل المدارس والمصالح الحكومية والمؤسسات الاهلية وجميع الاعمال ، وبعد صلاة العيد تبدأ التهانئ والتراور ويتناولون طعام العيد في ضحى ذلك اليوم ويجمع الاولاد العيادي ويذهبون الى أماكن اللهو والفرح حيث المراجيح والقليبات وام الحصن ومختلف الالعب .

---

(١) من مغاصات اللؤلؤ



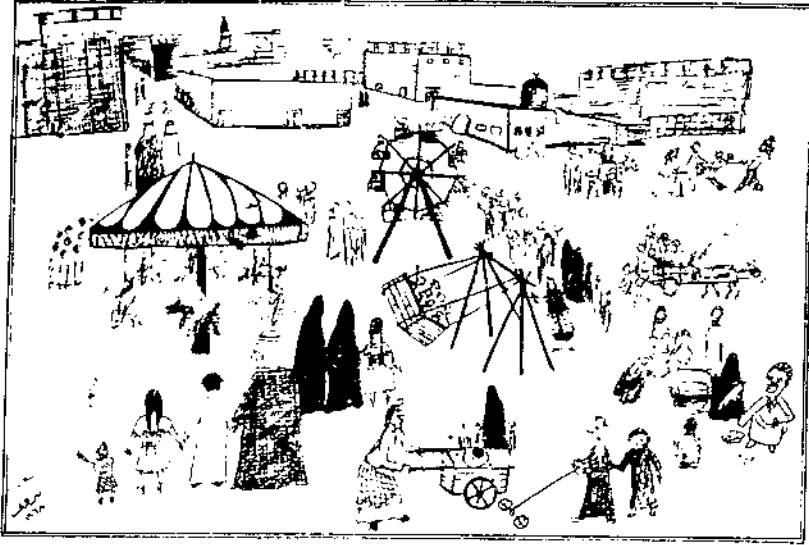

وهناك عبارة خاصة تقال للتهنئة بتلك المناسبة وهي :

عيدكم مبارك أو عيدك مبارك ، ويكون الرد : عساكم من عواده أو عساكم من عابيد العيد أو عساكم من العابدين الفائزين .

وهناك عادات وتقاليد خاصة بالعيد أوردها عبد العزيز بن رشيد في كتابه ( تاريخ الكويت ) وفي العيد تقام الافراح والرقصات والعروض الشعبية ويعطل الناس ثلاثة أيام اما عيد الاضحى المبارك فهو أربعة أيام بما فيه وقفة عرفات .

وعندما يعرب الكويتي عن فرجه وترحيبه بالزائر أو القادم يقول : « هالسنة عيدنا عيدين وحضوركم العيد الثالث » زيادة في المجاملة .

أما اذا كانوا يكرهون الشخص فيقولون : « عيدنا عيدين وفراقه الثالث ! » أو يقولون « فرگاه عيد البعيد ! ! » .

#### العيد الوطني :

في ١٩ يونيو ١٩٦١ أعلن عن استكمال استقلال الكويت وأصبح ذلك اليوم عيداً وطنياً يحتفل به . وفي ١٨ مايو ١٩٦٤ تقرر تغيير ذلك اليوم نظراً لكونه في فصل الصيف الشديد الحرارة ومعظم الكويتيون قد سافروا أو يستعدون للسفر الى الخارج ولذا تقرر دمج ذلك التاريخ مع يوم جلوس الأمير عبدالله السالم في ٢٥ فبراير من كل عام ولا زالت الكويت تحتفل بيوم ٢٥ فبراير ليس لكونه ذكرى جلوس الشيخ عبدالله السالم فحسب بل لكونه يوماً وطنياً .

عبيج :

كتابان رمل وطن في قاع البحر .

عبيج الحلبي :

حد رملي بالقرب من جزيرة مسجان .

عبيج القيد :

حد رملي بالقرب من جزيرة بويان .

العيدان :

اسرة كويتية

عبيدية :

نقود تعطى للاطفال في ايام الأعياد يجمعها الاولاد ويذهبون الى البائع الذي ينادى على سلعتة بقول : « ما عابده ! مسكين عطاء الله سكين » !!  
يردها لكي يحث الاولاد على الشراء من بضاعته ولكي يثبت الطفل للبائع أن عنده عبيدية وأنه ليس مسكينا !! يقوم بالشراء من البائع .

عيسريئة :

من أنواع اللؤلؤ مستطيلة الشكل .

عيسى :

من الاسماء كنيته . « أبو عبدالله »

العيسى :

اسرة كويتية

عبدالله العيسى : عبدالله العلي العيسى تخرج من كلية الشريعة ١٩٥٨ مستشار محكمة الاستئناف ٢٠ يناير ١٩٦٩ .

حمد العيسى ( حمد يوسف العيسى القناعي ) ولد في ١٩٣٠ خريج كلية الحقوق سنة ١٩٥٦ رئيس ديوان الموظفين ١٩٦٠ ، محام له « مجموعة القوانين الدائمة »  
فيصل العيسى : ( فيصل عيسى اليوسف القناعي ) أول قنصل عام كويتي في بومباي ٢٨ ديسمبر ١٩٦١ وزير مفوض ١٦ يوليو ١٩٦٦ .

عيسى العيسى : ( عيسى عبد الرحمن العيسى ) سفير الكويت في الهند ١٣ اغسطس ١٩٦٨ وفي سيلان ١٩ اكتوبر ١٩٧٠ .

تخالد عيسى الصالح : انظر « الصالح »

عيسى عبد المنعم العيسى : مختار للمنطقة العاشرة ( الاحمدى ) ١٩٦٦ .

عَيْش :

رز ، جاء في الأمثال : «عندنا عيش وعندكم عيش ها العزيمة على ويش ؟ »  
ويقال : « مجابيل جيش ولا مجابيل عيش » (١)

أم العيش :

خبرة أم العيش من خبارى الروضتين شمال الكويت تبعد مسافة ٨٩ كيلومترا عن الكويت العاصمة ظهرت فيها مياه جوفية عذبة في حوض تبلغ مساحته ثلاثين كيلومترا مربعا سنة ١٩٦٠ تمتد منها أنابيب المياه العذبة الى المدينة . وفيها مطار صغير خاص بها وفي ١٥ ديسمبر ١٩٦٩ نصب فيها محطة أرضية للاتصال عبر الأقمار الصناعية .

جابر العيش :

جابر الاول (٢) ابن عبدالله الصباح حاكم الكويت الثالث (مايو ١٨١٤ ) توفي سنة ١٨٥٩ اشتهر بالجدود والكرم والشجاعة وكان يفرش الطرقات بالحصر ويملاها بالطعام ليأكل منها الفقراء والمساكين وسمى بجابر العيش لكثرة ما يحسن به الى المحتاجين من العيش « قال الشاعر النبطي :

وان طعتني عن ذا السباع المظاهر

عندك اخو مريم تصلفط بدار

ابو صباح ريف ركب معاير

هو زين كل مضيوم جلي عن دياره

جابر لنا سدره وحنا عصافير

لا ضم عصفور لجا في جواره

وقال غيره :

اذا جاء العصر نادوا عبيده

هلم للعشا يا لى تريده

عَيْل :

من الفاظ أهل شرق يلفظها أهل الجيلة « ايل » وأهل المرقاب « اجل » بمعنى اذن ، وتلفظ أيضا بمعنى « يا ترى » انظر (اجل)

عَيْن :

بشر ارتوازية ، جمعها عيون .

(١) يقال هذا المثل عند وضع الطعام وتأخر بعض المدعوين

(٢) انظر جابر الأول .

عين :

لفظة بدوية بمعنى وجد ولقي ، ويقولون «عين الشيء» أى وجدته بعد فقدته ، وفلان «عين محيرة» أى حصل على فائدة وريح ونحوها .

العين : ( الاصابة بالعين ) :

من أمراض الحسد حيث يعتقد عامة الشعب بأن بعض الناس عيونهم حارة اذا اشتبهت أعينهم شيئاً يملكه الغير نجم عن ذلك نحس بصيب ذلك الشيء الذى يملكه الغير ، وقد تحسد العين صحة الانسان اذا كان « متعاقياً » أو اذا كان غنياً أو ذكياً ، أو يصاب الانسان بالنحس حتى يتخلص من ذلك بأسباب عديدة منها حرق الملح مع الحرمل بواسطة « الجله » ثم يستنشقه المصاب ، أو يؤخذ تراب من أثر ذلك الحاسد ويضاف اليه قليل من الماء يشربه المصاب ! أو يشرب بقايا الماء أو الشاي الذى يخلفه الحاسد ، انظر ( نفل ) .

العين بهيرة والبد قصيرة :

من الامثال واضح المعنى .

عين بغزى :

نبات .

عين بغزى :

بئر شرق أمفره تقع في طريق الجهراء .

عين تشوف وعين تكسر الكحوف :

الكحوف ( قحوف ) « عين تشوف وعين تكسر القحوف » جملة يرددها الاطفال عندما يبحث أحدهم عن شئ مخفى لا يراه الا أن أحدهم أو بعضهم يبصره ولا يريد أن يدل صاحبه عليه وعندها يقول للولد الذى يبحث عنه « عين تشوف وعين تكسر القحوف » ثم يغمض إحدى عينيه ويتمتع برؤية زميله وهو يجهد في البحث عن ذلك الشئ الضائع .. دون أن يدل عليه .

عين حمامة :

تعبير يقصد به الماء الصافي النقي عكسه ماء خابط أو عكر .

عين العبد :

بئر كبريتية في الاراضي الجنوبية هي اليوم من الاراضي السعودية بعد تقسيم المنطقة المحايدة عام ١٩٧٠ .

عين عُنْجُوة :

عنجوة قيل أنها امرأة سافلة لا تستحي وعندما يوصف أحدهم بأنه « عين عنجوة »  
فيغنى أنه فاقد الحياء « فاذا لم تستح فاصنع ما شئت » ! !

العيون :

( عيون الانسان ) لغزها : « سود مناقرهم ، بيض قراقهم ، يحجون بيت الله ولا يتكلمون »

عين مال :

تعبير جمركي يقصد به الرسم العيني .

العُيُودُ : ( العيوق )

من النجوم التي يهتدى بها البحارة (١) ويعرف بالعناز أو ذو الاعنة وهو كوكب يطلع  
مع الثريا ، هما في الأصل عبارة عن كوكبين أحدهما ضعيف لا يبصر بالعين المجردة  
الأ بصعوبة وموقعهما رأس الثور والثاني نجم مضئ احمر في طرف المجرة الأيمن سمي  
بالعيوق لأنه يعوق الدبران عن لقاء الثريا .

العجيري :

« العجيري » اسرة كويتية انظر العجيري .

العبيدي :

اسرة كويتية

العيون : ( مستشفى العيون )

مستشفى أنشأته الدولة لعلاج العيون والأنف والاذن والحنجرة ويتسع لثلاثمائة سرير .

(١) انظر « دبره »



ملحق تابع المراجع والمصادر المنشورة في  
الجزء الأول

- الأمتال الشعبية في البصرة  
بلاد الأحواز ( عربستان ) ٣ أجزاء  
تاريخ بعض الحوادث الواقعة في نجد ووفيات بعض  
الأعيان وأنسابهم وبناء بعض البلدان من ٧٠٠ هـ الى  
١٣٤٠ هـ  
تاريخ الكويت السياسي  
ثلاث أزهار في معرفة البحار  
ج ٥ القسم الأول
- عبد اللطيف الدليشي  
على نعمه الخلو
- ابراهيم بن صالح بن عيسى  
حسين خلف الشيخ خزعل  
احمد بن ماجد  
« ملاح فاسكو دى جاما »  
تحقيق ونشر : ثيودور شوموفسكي  
ترجمة وتعليق : د. محمد منير مرسي .
- شبه الجزيرة في عهد الملك عبد العزيز ٤ أجزاء  
صرخة بين الماضي والحاضر  
عشائر العراق  
قلب جزيرة العرب  
الكويت ماضيها وحاضرها  
معجم قبائل العرب  
النجوم في مسالكها  
تاريخ شرقي الجزيرة العربية ( نشأة وتطور الكويت والبحرين )  
الجزء الرابع  
عبد العزيز  
« مترجم »
- خير الدين الزركلي  
خليفة تركي الرشيد  
عباس العزاوي  
فؤاد حمزه  
د. حسن سليمان محمود  
عمر رضا كحالة  
سير جيمس جيتز  
د. احمد مصطفى ابو حاكمة

## الفهرس

---

٥٤٧	..... المقدمة
٥٤٩	..... حرف الدال
٦١١	..... حرف الذال
٦٢١	..... حرف الراء
٦٧٧	..... حرف الزاء
٧١١	..... حرف السين
٧٨٣	..... حرف الثين
٨٤٧	..... حرف الصاد
٨٩٥	..... حرف الضاد
٩٠٥	..... حرف الطاء
٩٤٧	..... حرف الظاء
٩٥٣	..... حرف العين
١٠٥٢	..... المرجع والمصادر

ملاحظة : جميع الرسومات التخطيطية بريشة المؤلف وقد  
لكرنا مصدر بعض الرسومات المقتبسة



كتاب

العالم حقائق وارقام

كتاب لا بد ان يقرأ ويحفظ !!

موسوعة عالمية شاملة

● حوادث تاريخية مملسة

● سياسة

● جغرافيا وخرائط مفصلة

● ديانات ومذاهب

● الاجناس البشرية وفروعها

● اللغات واللهجات في العالم

● اعلام وشعارات دولية

● معلومات عامة

**THE Kuwaiti Encyclopaedia will consist of three volumes. Its purpose is to supply the public with concise information about Kuwait and Kuwaitis. The subjects it covers are extremely various, such as: history, geography, population, towns, personalities (past and present), traditions, dialect, proverbs, popular riddies, folklore, fauna, flora, pearl fishing, popular astronomy and weather forecast, navigation, adventures, etc.**

**In other words, the reader will find in our Encyclopaedia all useful information regarding this country. Its title could have been "EVERYTHING ABOUT KUWAIT".**

**All charts, sketches and drawings are by the author.**

**HAMAD M. AL-SAIDAN  
P.O.Box 14054**

**KUWAIT  
March, 1971**

THE SHORTER  
KUWAITI ENCYCLOPAEDIA

VOLUME 2

BY

HAMAD M. AL SAIDAN

1971

2ND EDITION 1981

PRINTED BY  
PRESS AGENCY  
KUWAIT







# الموسوعة الكويتية

المختصرة

جمد محمد السعيدان

الجزء الثالث

غ - ي

الطبعة الثانية

١٩٨١

الناشر  
وكالة المطبوعات  
٢٧ شارع فنهد السالم - الكويت





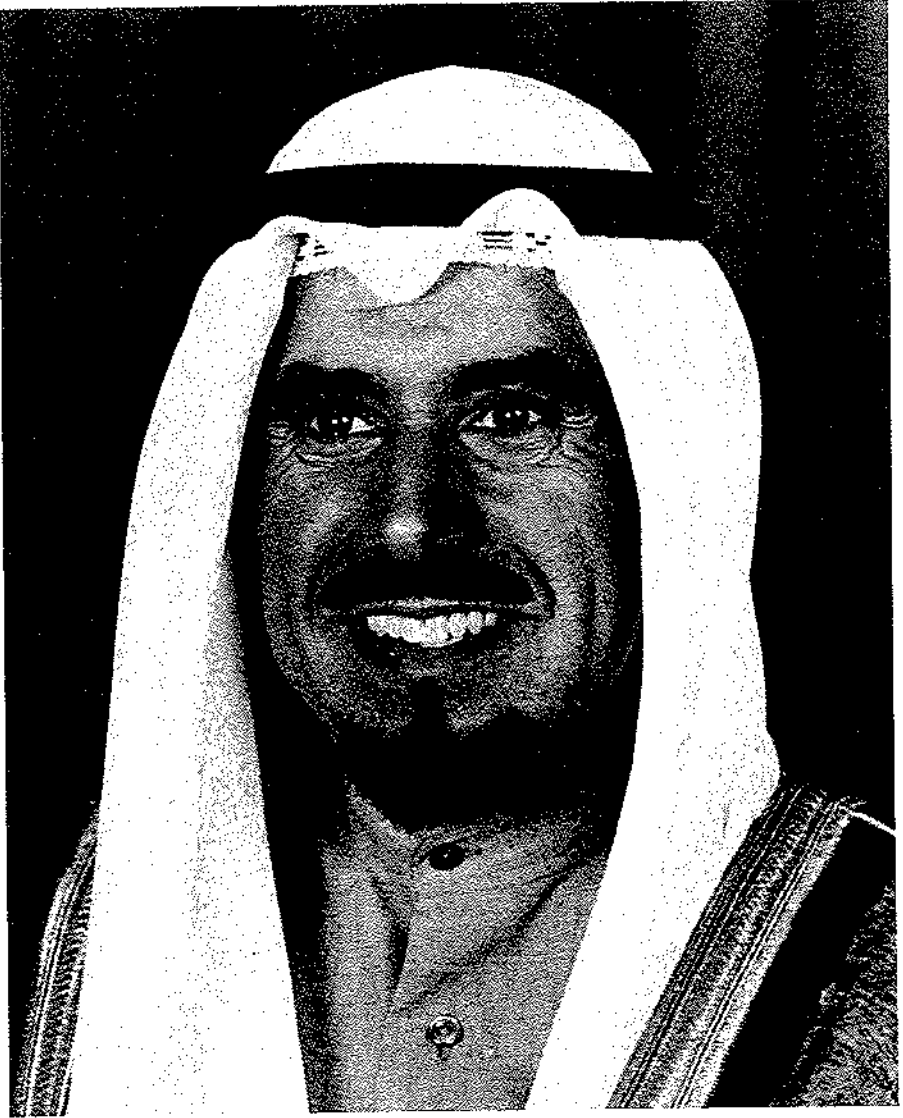

حضرة صاحب السمو الشيخ جابر الأحمد الجابر الصباح

أمير دولة الكويت

الذي شمل الموسوعة برعايته



## المقَدِّمة

بهذا الجزء أختتم هذا الكتاب ، ويحز في نفسي هذا الختام ! لقد كان العمل فيه - خلال السنوات السبع الماضية - ممتعاً ، والبحث شيئاً ، والسهرة لذيذاً ، والرسم منشطاً ومريحاً رغم كل صعوبة ! وأرجو أن أكون - بهذا - قد ساهمت في السعي لحفظ تراثنا الأدبي والتاريخي والشعبي عن طريق تجميع هذه الكلمات .

كما أرجو لهذه الموسوعة المختصرة الكمال والوفاء - مستقبلاً - بعد الصقل والتهديب والتكرير والزيادة .

والله الموفق

المؤلف

حمد محمد السعيدان



حرف الغين

غ



غاب :

اختفى ، من الفصح ، جاء في الأمثال الكويتية : « من أطول الغيبات  
جاء الغنيم » ، وجاء : « الغايب حجته معه » .

غابت الشمس :

لعبة للبنات ، انظر « عكرف المعكرب » .

غادي :

ضائع ، غادي - أيضاً - بمعنى « متوهم » أو التبس الأمر عليه ، يقال :  
« انت غادي » أو « أترك غادي » أو « تراك غادي » : بمعنى « لست  
متأكداً » .

غار :

جحر في الأرض أو الجبل ، جمعه « غيران » .  
غار ، يغير ، لفظه تقال لمن لا يحتمل لمس إبطة فينفجر ضاحكاً أو يثور ..  
غار عليه ، بمعنى هجم عليه ، من الغارة ، وغار - أيضاً - من الغيرة .

غاروف :

رأس المجداف ..

غارية :

شيمة وشامة وغيره ، فلان ما عنده غاريته أي لا يغير على أصحابه ولا  
يأبه لما يصيبهم من أذى وضرر ، وتلفظ كلمة غارية - أيضاً - على سبيل  
الغيرة ، واصطلاحاً على سبيل الشهامة والنبيل ..

الغاز :

قسم تابع لدائرة الاشغال العامة ، ضم إلى إدارة الكهرباء في ٧ فبراير ١٩٥٩ ،  
ومن ثم عرفت إدارة الكهرباء العامة باسم وزارة الكهرباء والماء والغاز  
في ١٧ يناير ١٩٦٢ .

غازي :

من الأسماء ، تعادل اسم فارس أو محارب وليس له علاقة بالغازات !  
والغازي هو من يقود قوة يغزو بها أرض أعدائه ، وفي أسماء البدو غازي  
وغزاي ، المؤنث غزوى . وعندما يتحدث البدو عن الحروب والغارات

الحافظة يقولون « غزو فلان » أو « السنة التي غزا فيها فلان » . والذين يغزون هم « الكوم » أي القوم ! والكوم تغزي الكوم ! ولا يقال للمدافعين انهم غزاة ، ويطلق بعض البدو إسم غازي على أولادهم على أمل أن يكون الولد غازياً يخطف الغنائم إذا كبر !! .

غاص :

غاص في الماء ، أو غرز في الرمل أو الطين أو الوحل .

غاط :

بدلة شتوية تتألف من دشداشة وبالطو من قماش واحد ، كانت موضة الخمسينيات للرجال كما كان الرجال يلبسون غيرها دشداشة وبالطو من قماش مختلف حتى أوائل الستينيات ثم بطل استعمال البالطو !! . غاط لفظة تركية بمعنى « بدلة » .

العافقي : ( شارع العافقي )

شارع في منطقة النقرة يمتد من الطريق الدائري الثالث ماراً بمسجد العثمان حتى الطريق الدائري الرابع .. التسمية نسبة إلى القائد العربي والفتح المسلم عبدالرحمن العافقي الذي عبر جبال البرانس وتوغل داخل الأراضي الفرنسية حتى لم يبق بينه وبين باريس سوى اربعين ميلاً . واصطدم بجيوش شارل مارتن وحلفائه في معركة بلاط الشهداء التي دامت اسبوعاً واحداً انتهت بمقتل القائد العافقي اكتوبر ٧٣٢ م وعودة الجيوش العربية إلى اسبانيا . وكانت نكسة للفتوحات الاسلامية ، قال المؤرخ جيبون : « لو قدر للعرب الانتصار في تلك المعركة لكان القرآن يُتلى ويفسر في جامعات اكسفورد وكمبردج وغيرها من جامعات اوربا .. وقد أطلق اسمه على الشارع المذكور ثم أبدل اسم الشارع بـ « شارع عبدالله عبداللطيف العثمان » .

غافة : ( سعادة إبراهيم غافة ) :

أول سفير للجزائر في الكويت ، قدم أوراق اعتماده بتاريخ ٢٣ نوفمبر ١٩٦٤ ، جاء خلفه بتاريخ ٢٠ ديسمبر ١٩٧٠ .



غاق :

غراب الماء ، من الطيور يعرف بغراب البحر .

غاق :

« شتبي يا براغ !! » من ألعاب التسلية وهي عبارة عن كلمات يرددها اثنان على النحو التالي : غاق ! ويرد الثاني : اشتبي يا براغ ! ويقول الأول : أبي غداي . ويقول الثاني : غداك المغدّي الذي لا يتعدّا لجاك الجبردي يرددي مكحلا بالوردي أش تعشيه ؟ ( انظر الجبردي ) .

غال : ( الغين واللام مفخمتين )

خنق ، يقال غاله بمعنى خنقه من رقبته بواسطة يديه نسبة إلى الغل ، والاعلال توضع حول العنق وهي لفظة عربية .

غالوگه : ( اللام مضخمة )

رقبة الثوب أو الدشداشة التي تكون بدون ياقة - وغالوگه إشارة إلى انها تغلق حول الرقبة بواسطة أزرار .

غامج :

غامق عكس فاتح ، من الألوان .

غانم :

من الأسماء ، والغانم هو الفائز والكاسب سواء كان غنيمه من غنائم الحرب أو غنيمه الكسب من العمل الديني والدينيوي ، ويقال للرجل المتدين « انه لحيه غانمة » أي غنم من الله التوفيق والخير .

الغانم :

عائلة كويتية من الزايد ، وهم من أقدم العائلات في الكويت ..

احمد محمد الغانم :

ولد سنة ١٨٥٧ ، رجل فاضل كانت له عيادة خاصة يعالج بها المرضى بالمجان

توفي في ٤ ديسمبر ١٩٦٢ .  
جاسم الغانم :

نوخذا كويتي

خليفة شاهين الغانم :

عضو المجلس التشريعي

في أبريل ١٩٢١ ،

توفي ٢٣ ديسمبر ١٩٥٦

صقر الغانم :

قائد جيوش مبارك

الصباح ، اتهم بالتعاون

مع أعدائه ففقا الشيخ

مبارك عينه سنة ١٩١١ .

شاهين الغانم :

من رجال الكويت ،

اطلق اسمه على أحد الشوارع في الكويت .

غانم صقر الغانم :

أول مدير للشرطة في الكويت ١٩٣٨ .

ابراهيم محمد الغانم :

نوخذا سفر ، توفي في ١١ يناير ١٩٤٠ .

محمد ثنيان الغانم :

انظر ثنيان .

علي محمد ثنيان الغانم :

عضو مجلس الأمة ٢٣ يناير ١٩٧١ .

عبدالله فراج الغانم :

ولد سنة ١٩٣١ . ضابط برتبة عميد ، حامل وسام الواجب العسكري من

الدرجة الأولى سنة ١٩٦٧ . وفي ٢١ مايو ١٩٦٩ منح أنواط الخدمة العسكرية

الذهبي والفضي والبرونزي .



خليفة شاهين الغانم

عبد اللطيف ثنيان الغانم :

وزير الصحة في مارس ١٩٦٢ ، وزير الأشغال العامة في ديسمبر ١٩٦٤  
( انظر ثنيان )

ثنيان الغانم :

نوخذا سفر

محمد احمد الغانم :

سكرتير النادي الأدبي ١٩٢٤ ، عضو مجلس المعارف ٣٠ يوليو ١٩٣٦ ،  
سفير في وزارة الخارجية ٢٢ ابريل ١٩٦٣ . سفير في لبنان ١٩٦٣ . وزير العدل  
٦ ديسمبر ١٩٦٤ حتى ٣ يناير ١٩٦٥ .

عبدالله يوسف الغانم :

قنصل فخري لمملكة الدنمارك في الكويت ١٣ في ابريل ١٩٦٤ ، وزير  
الكهرباء والماء والغاز في ١٥ نوفمبر ١٩٧١ .

يعقوب يوسف الغانم :

مؤسس مسجد يعقوب الغانم ١٢٣٥ هـ ١٨٢٠ م على ساحل البحر « شارع  
الخليج العربي » جدده وزاده الحاج أحمد الخالد الحضير ١٣٤١ هـ ١٩٢٣ م ثم  
جددته الأوقاف ١٣٧٢ هـ - ١٩٥١ م .

يوسف ابراهيم الغانم :

خريج تجارة ، عضو الهيئة التنظيمية في المجلس الأعلى لإدارة شؤون البلاد  
١٩٦١ - ١٩٦٢ .

الغايب حجته معه :

من الأمثال الكويتية ، بحث على التريث وعدم إصدار الأحكام بسرعة ضد  
المتأخر حتى يصل .

غيب :

اختفى أو تأخر .

غيباً :

( غبى ) أخفى ، فلان يغيب أي يخفي الشيء أو الحقائق وأصلها خبياً .

الغبيا :

السر ، يقال اتفق معه بالغبيا سرأ دون علم الآخرين .

غبر :

لفظة تعني « شاطر » تقال على سبيل الغبطة . هو انسان ( غَبَرَ ) أي بارع وحاذق !

غُبْرَةٌ :

لفظة نسائية بمعنى « يا إلهي ! »

غبش :

الخيط الأسود قبيل الفجر ، ويقال الدنيا غبشة أو مغبشة أي الظلام السابق لنور الصباح .

غبط :

امتلاً ، يقال السيارة كَغَبَطْتُ بالركاب : أي امتلأت .

غبط :

الغبطة أو الغباط أو الغبوط هو النظر إلى نعمة الآخرين بغير نظرة الحسد ولكن نظرة التمني بأن يكون لهم مثلها ، فنظرة الحاسد تمنى زوالها وامتلاكها ولكن أن يغبط الانسان صاحبه هو أن يرجو الحصول على ما حصل عليه وجاء في الأقوال : « ما يغبطون السلطان بعيشته » تصويراً للسعادة والقناعة والكفاية .

غبيق :

يغطاء .

غبيكة : ( غبقة )

الغبكة هي ما يؤكل وقت الغبوق<sup>(١)</sup> والغبقة تكون عادة وليمة غير رئيسية وقد تكون من الفواكه أو الشاي والحليب ونحو ذلك من الكعك والحلويات . والغبقة من الفصحى .

غبين :

الغبين هو الخديعة والخسارة وعدم تقدير الأمور وتقييمها وقد يقع المرء بالخسارة

---

(١) في الليل .

مختاراً بدون إدراك منه وقد يفوق بعد ذلك إلى انه مخدوع حيث لا ينفع  
الندم وجاء في الأمثال :

« يا شاري الدون بدون تحسبك غابن وانت مغبون »

وجاء أيضاً :

« الحمي يحبيك والميت يزيدك غبن »

**غبه :**

لجة البحر وأعماقه حيث لا يرى له قاع، جاء في الأمثال: « شيص بالغبة حلو ».   
وقال شاعر البدو :

في حولي غبة مالهـا والى غبة سودا وحنانغوص بها

**غبي :** ( يضم الغين وتضخيمها )

الجمع غبابي ، والغبي دودة صغيرة صفراء تعيش في أسفل الجدران ويسمىها  
العرب «دحاس» . كان الأولاد يبحثون عن تلك الغبابي لاتخاذها للفخاخ  
لصيد العصافير. والغبابي على أنواع منها البياضي ويكون أبيض اللون ويعتبر  
من الفصائل الأصلية التي يمكن تربيتها في التراب ويوضع بقطعة صفيح أو نحوها  
وعندما يكبر يسمى «سفيقة» ويصل طوله إلى بوصة ونصف. وإذا كان قوياً  
شديد الحركة يسمى «عتل» ويحاول أن يقرص من يمسكه ويحفظ هذا الغبي في  
«غرشة» حتى تأتي الطيور الكبيرة التي تستحقه !!

أما الغبي الحماري :

فهو ذو لون خمري أقل عرضاً من البياضي وهو سريع الحركة «يزند» لصيد  
الطيور الجارحة الصغيرة .

أما الغبي الشعاري :

فهو ذو قشرة بيضاء رقيقة تنمو حولها شعيرات صغيرة ويوجد بكثرة في  
المطابخ بين الرماد وفي السيسان .

النادوس :

يزعم الأولاد انه غبي كبير يصل طوله إلى حوالي اصبعين ينتش من يلمسه  
( انظر نادوس ) وإذا كان أحدهم يملك مجموعة من الغبابي فعليه حفظها في  
زجاجة صغيرة ولا يصح ان يتركها على الأرض لأنها سوف (تسرب) وسراب

الغبي هو اندساسه في التراب واختفاؤه .

### الغبيّات :

بطن من الروق من قبيلة العتوب .

### غبيبة:

أكلة محفوظة من الليلة الماضية تؤكل في الصباح . قبل أن توجد الثلجات كان الأكل الزايد يحفظ في « الملالة » ويؤكل في اليوم التالي . وتسمى غبيبة لأنها مغباة من الأمس ، وهي لفظة عربية .

### غترّة:

غطاء الرأس عند الكويتيين وأصلها ( غترّة ) لفظة عربية تقال للنسيج الذي تكثر نسبة الصوف فيه وقيل أصلها خدرّة وقال بعضهم غطرا محرفة من ( غطاء الرأس ) وقال آخرون أنها كلمة هندية وقال البعض ربما تكون التسمية عائدة لقتل الشيء أي خنقه تقتر حول الرأس على شكل عمامة . ولم تكن الغترّة شائعة باسمها إلا في الثلاثينات . وقبل أن تعرف الغترّة بشكلها الحالي كان الكويتيون القدماء يلفون حول رؤوسهم ازاراً كالعمامة ثم محرمة ساعورية ثم شماغ أحمر فوقه عقال حرير محرز على شكل صريرات يدعى ( عقال طي ) ثم شطفة زبيرية فوق الشماغ<sup>(١)</sup> ثم عقال أسود فوق الغترّة أو الشطفة . والبدو يسمون الغترّة صمادة وأهل شرق يقولون جفّيه من كوفية أو جتايه . ويلبس البدو في أكثر الأحيان غترتين لغرض التدفئة ويربطون رؤوسهم بشريط من القماش الأبيض كما يفعل الاخوان<sup>(٢)</sup> أو يربطون الغترّة بجبل أو عقال . ويقول البدو للشيء الأبيض أنه مفتر ولعل التسمية « غترّة » عائدة إلى الفتر وهو اللون الأبيض . ويحترم الكويتيون وضع الغترّة على الرأس ويعتبر إزالتها في الظروف غير الطبيعية من الأمور المحظرة بقدر لابسها للدرجة أن بعضهم يسميها « الشرف » وإذا نزلت غترته قال : « طاح الشرف » .

(١) أنظر شماغ . (٢) الوهابيون .

غث :

إيذاء ومرارة ويقال فلان غثنا بمعنى أزعجنا بكلامه وآذانا بتصرفاته .

غشا :

عناء وتعب ومشقة .

غثرب :

من ألقاظ البدو تعني الماء العكر .

غشكة :

الدنيا غشكة بمعنى مزعجة والحفل كان غشكة أي غير منظم والبضاعة كانت غشكة أي غير سليمة وغير صالحة وفلان غشكة أي ثقيل الظل مزعج التصرف والأرض غشكة أي موحلة وقنطرة .

غشة :

إيذاء ومرض بسبب الأكل الكثير في غير أوقات منظمة . يلاحظ المصاب بالغشة بقعاً بيضاء تظهر في أجزاء من جسمه ووجهه والنعجة مغتثة أي متخمة بسبب الأكل وقد تمتنع عن الأكل أياماً .

غدا :

من ألقاظ القرويين البدو وهي من الفصيح بمعنى ضاع واختنفى نحو : (غدا الشر) .

غدا :

بمعنى صار وأصبح نحو « غدا كأنه لم يصب بمرض » .

غدقان : ( الغدقان )

عند العرب هو ذو الشعر الطويل الأسود .

والغدقان أسرة كويتية .

غدفة :

برقع بلفظ البدو .

غدير : ( ماء غدير ) تطلق لفظة ماء غدير على المياه العذبة تتجمع في

بحيرات عقب نزول الأمطار ، الجمع غدران . قال الشاعر فهد  
بورسلي :

« ليت ها النفط الكثير ينقلب ماء غدِير

الغديري :

هو من يجدل من شعر رأسه صفائر والغديرة هي الضفيرة ومن يتولى مهمة  
تضفير الشعر يدعى غديري .  
والغديري هو إنسان يكلفه قومه بإحضار المياه لهم بأية وسيلة من مياه  
الغدران .

الغديري :

اسرة كويتية .

غديفة :

نوع من النسيج النسائي من الحمل تسميه النساء غديفة من (قطيفة ) أو غديفة  
من غدفان .

أغديه :

( أغديه ) ، لعله بلفظ البدو ، يقولون : أغديه مشغول مثلا . بمعنى لعله أو  
ربما .

غر :

خدع من الحق والاعتداد بالرأي قال الشاعر :

قل لبندر قل له لا يغره ماله  
الأطواب جرت له والسور يبني له

غر :

بمعنى حقن ، نحو « غرت الأم في فم الطفل دواء أو خروجاً »  
والغرة والمغارر هي طريقة اطعام الطيور لصغارها

غرّ :

خدع ، جاء في الأمثال : « لا يغرك شرعه تراه سماوي » يقال لمن يكون  
ظاهره النقاء والنظافة وداخله الخبث أنظر « شرع » .



غرا :

صمغ غليظ يتخذ للأخشاب ونحوها وهو صمغ خام .

غراب :

طائر بحجم الحمامة أو أكبر قليلاً اشتهر بمشيته التي قيلت حولها الأمثال . فقد كان للغراب مشية أنيقة ولكنه عندما رأى الحمامة تسير أعجبه سيرها وأراد أن يقلدها فعمد وأراد العودة إلى سيره الطبيعي فنسي . يقول المثل القروي الكويتي : « فلان مثل الغراب » في حالة انتباهه وشدة ملاحظته فما تكاد تحرك أصبعاً حتى يلاحظ ذلك ويطير . وحول مشي الغراب قيل « فلان مثل الغراب لا هو الي مشى مشية الحمامة ولا هو الي رد على مشيته الأصلية » يقال هذا المثل لمن يقلد الناس في تصرفاتهم ولا يتقنها وفي الوقت نفسه لا يكون راضياً ولا مقتنعاً بتصرفاته .

غراب الماء :

طائر بحري أنظر ( غاق )

غرابية :

( سمنة غرابية ) ، من أنواع طيور السماء تشبه الغراب .

غرابية :

جرة زجاجية ذات عنق ضيق تعرف بالديجانة وتسمى غرابية من الكلام الإيطالي « كرافية » .

غرافة :

مجذاف صغير يستخدم لزورق « الهوري » .

غران :

عملة قديمة استعملت في الكويت . استعملها الفرس من سنة ١٨٣٠ حتى ١٨٨١ وأعيد استعمالها مرة أخرى في فارس من سنة ١٨٨٥ حتى ١٩٣٣ م وكان الغران آنذاك يساوي ٣٠ فلساً . وينقسم الغران إلى « شرخي » وإلى « أبو دبيلة » . أنظر هذه الأسماء وكانت الربية =  $\frac{1}{4}$  ٢ غران .

غرانة :

من أنواع الأسماك .

غرب :

دلو كبير من الجلد يستعمل للسواقي في المزارع .

غرب :

غادر وسافر إلى بلاد الغربية وجاء في الأمثال : « إذا بغيت تغرب خرب »  
أو « يوم غرب خرب » .

الغربلي :

عائلة في الكويت ، أصلهم من الموصل في العراق (١) .

سوق الغربلي :

شارع البلدية ، يعرف اليوم بشارع فلسطين . يمتد من شارع سعود بن عبد  
العزیز إلى شارع عبدالله السالم ( الشارع الجديد سابقاً ) .

ياسين الغربلي :

مدير الصحة العامة ١٩٤٨ .

عبد العزيز ياسين الغربلي :

شاعر كويتي .

أحمد السيد هاشم الغربلي :

عضو مجلس المعارف ١٩٤٨ ، كان ناظراً للمدرسة الشرقية سنة ١٩٤١ .

الغربلي :

في أواخر فبراير ١٩٦٣ كنت (٢) في العراق عقب مقتل عبد الكريم قاسم وفي  
إحدى نقاط التفتيش نادى الضابط على الحاضرين ولقت نظري اسم ..  
« الغربلي » من أهالي شمالي العراق ولما كنت وحيداً في سفرتي فقد جلس  
يجانبي وبلغ بي الفضول ان سألته عن لقبه « الغربلي » وعماً إذا كان له  
علاقة بعائلة الغربلي الأسرة المعروفة عندنا في الكويت ونفى أن تكون له  
أية قرابة إلا أنه قال أن غربلي بلفظ الشالين تعني « غريب على » وقال  
الشيخ جلال : إن غربلي أصلها « قرابلي » !

---

(١) معجم الألفاظ الكويتية للشيخ جلال حنفي . (٢) المؤلف .

## الغريبة :

فخذ من بطن ذوي غياض من العوازم ، يعرفون بآل غريب .

## الغربي :

هبوب الهواء الصحراوي القادم من الغرب ، إذا هب ليلاً يطفف الجو ..  
أما إذا هب نهاراً فهو جاف .

من تعابير البحارة قولهم على سبيل الشتائم :

« دفعة مرّدي والهوا غربي »

و « دفعة مردي والهوا شرقي » لمن يكرهونه ويفرحون بذهابه .

## غردك :

من الشجيرات ، تنبت على الروابي الرملية المالحة ، على ارتفاع مترين ، ذات  
زهور عنقودية بيضاء تظهر حول السيقان ، وهي شجيرة كثيرة الشوك ،  
تتخذ للوقود ، كما ترعاها الإبل ، سيقانها خشبية ، وأوراقها لحمية تشبه



البربير ولكنها أصغر من البربير ،  
لها ثمر شبيه بفاكهة الاجاص ، حمراء  
كحبة الرمان وبجسمها ، تؤكل ولها  
مذاق حلو ، تكثر شجيرات الغردق  
في كاظمة . يسميها البدو « شجرة  
اليهود » وهناك اسطورة أو اعتقاد  
يقول : ان جميع الأشجار تموت في  
آخر الزمان عندما يظهر المسيح ،  
ما عدا شجرة الغردق التي تبقى حتى

ظهور المسيح حيث يطارد اليهود الذين يحتفون خلف شجرة الغردق ، ثم  
تنطق شجرة الغردق بأمر الله منبئة عن وجود اليهودي المحتبىء خلفها ثم  
يأتي المسيح ويقتله !.

## الغور :

مرض السيلان ، من الزهري ، يصيب الجهاز التناسلي .

« الغور في أعيان القرن الثاني والثالث عشر » :

كتاب ألفه العلامة عثمان بن سند البصري .

غَرَز :

غرز في الرمل أي غاص في الرمال، تستعمل هذه اللفظة للسيارة عندما تغرز في الرمل أو الوحل . كان أصحاب السيارات المسافرة في الصحراء يحملون معهم « الصاجات » وهي قطع من صفائح البراميل توضع تحت العجلات لتدرج عليها السيارة اللوري .

غَرْسَة :

شجيرة أو غصن ينقل من مكان إلى آخر يغرس في الأرض ثم يورق ( انظر أبرضت ) .

غَرشَة :

جرة من الفخار . لفظه فارسية أصلها « جرة الشاه » وهي تصنع من الطين الجيري . وكانت الغرشة تتخذ لخاصة الناس كالنوخذا في السفينة لا يشرب منها غيره ، وكذلك ( الملا ) القديم يضعها بجانبه ، لا يشرب منها سواه ! وهي صغيرة يبرد فيها الماء بسرعة . وسميت بالغرشة ( أي القارورة الملوكية ) جمعها غراش ، وأصبحت التسمية تطلق - أيضاً - على القناني الزجاجية والخزفية ...

غرغرة :

نتوء بارز في رقبة الرجل ، تقول الاساطير انه موقع تفاحة أبينا آدم تذكّر بالخطيئة التي ارتكبها عندما أكل من الشجرة المحرّمة .

الغرغرة :

سكرات الموت ، اللحظات الأخيرة من حياة الإنسان .

غرگة النوم :

الاستغراق في النوم ، يقال : ايقظه من « غرگة النوم » ...

غرفة :

حجرة النوم أو الجلوس ، كانت الغرفة عند الكويتيين في الماضي تعني حجرة خاصة تبني فوق السطح بعضهم يسميها « كنگيه » أما اليوم فأصبح اسم الغرفة شائعاً .

غرفة التجارة :

( انظر تجارة ) .

غرغان دوس تريجه :

من الأمثال الكويتية يقول : غرقان ؟؟ اذن دوس على تريجه !!! فما دام المركب مشرفاً على الغرق ولا حيلة لانقاذه فيها لندوس على أطرافه لئلا يمكنه من الغرق !! وهذا المثل يصور تصرف اليائس . يقول البدو : « إذا طاح الجمل كثرت سكاكينه » انظر « طاح » .

غرموگ :

محوّرة من فرموگ . وفرموگ محرفة من ( Flamingo ) . اسم طائر بحري طويل الساقين يشاهد وهو يقف على رجل واحدة فقط ، ذو منقار قصير يعرف بطائر النحام أو الدواس . ويعرف - أيضاً - باسم ( فنتير ) .

غرناطة :

١ - مدرسة ابتدائية للبنات في منطقة الفيحاء تحولت الى دار للمعاملات سنة ١٩٦٨ .

٢ - مدرسة ابتدائية ومتوسطة للبنات في العديلية وقد افتتحت سنة ٦٨ - ١٩٦٩ .

٣ - حديقة في منطقة الفيحاء .

نسبة الى مدينة غرناطة العربية عاصمة الاندلس ، فيها قصر الحمراء الشهير كانت آخر ما وقع في يد الاسبان من ممالك العرب ١٤٩٢ م .

غرنوگ ( غرنوق ) :

من أنواع الطيور . انظر ( غرموگ ) .

غرو :

غزال رشيق جميل .

غرة :

غفلة ، خديعة ، وهم .

يقال : غرّه أي حقهه وغرّه بمعنى خدعه وغرّه بمعنى وسوس له ولقنه القول .. والغرة هي الوهم كأن يعتقد الانسان شيئاً ثم يتضح له عكس ذلك .

غرة الشهر :

أول الشهر العربي :

غرة رمضان ، أول يوم فيه ، يقول الناس في رمضان ( عليكم غرة ) أي أنكم

أخطأتم في عدم صيامكم أول يوم من رمضان بسبب سوء الرؤية أو خطأ الحساب ،وما دامت عليكم غرة فلذا وجب الصوم يوماً آخر بدل ذلك اليوم .

الغريب :

أسرة كويتية .

الغريب :

دعبال بن غريب من شهداء حرب الجبراء اكتوبر ١٩٢٠

الشيخ غريب :

قبر من مزارات العامة في فيلكا حوله تعقد النذور وتزوره النسوة ويعتقد أهل الفيلكا أنه رجل غريب عن الجزيرة قدم إليها ومات فيها ويعتقدون بأنه رجل مبارك .

غريبة :

« تصغير غريبة »

حلوى تصنع من السمن والدقيق والسكر يقول البائع الساجع :

« زلابيا وغريب على الجاي والحليب » .

غزال :

الغزلان في الكويت أنواعها جميلة ورشيقة يعنى القناصة باصطيادها ومطاردتها وهي ذات أنواع وصفات منها العفري والريم والعنود والعدمي والوضيحي والمها .

غزال :

من أنواع الأسماك .

نادي الغزال :

ناد رياضي اجتماعي أسسه السيد بدر الملا سنة ١٩٦٤ على ساحل قرية الفحيحيل على بعد ٢٥ كيلومتراً يضم عدداً كبيراً من الاقسام لمختلف أنواع الألعاب الرياضية والمباريات إلى جانب السباحة والتزلج على الماء وركوب الخيل للأطفال وشق ألعاب التسلية الذهنية .

ضرس الغزال :

( انظر ضرس ) .

## حوا الغزال :

انظر حوا .

## غزاله بزاله :

كلمات يرددها الاولاد عند إجراء القرعة لاختيار أحدهم حيث يصطفون صفاً واحداً ويقوم أحدهم بتريد الكلمات التالية :

( غزاله ، بزاله ، تحقرص ، تمقرص ، ضب ضباب الليلة ، بلاغه ، بلاغتين ، در ) . ويقوم الولد بتوزيع هذه الكلمات بالإشارة بإصبعه على الاولاد المشتركين بما فيهم نفسه ومن ترسو عليه كلمة « در » يكون هو الفائز بالقرعة ثم يبدأ اللعب .

وأصل هذه الكلمات غزاله بزاله تحقرص وتمقرص والغزالة المقصودة هنا هي الشمس الحارة لأنها تحقرص وتمقرص أي شديدة الحرارة وتؤدي الماشي<sup>(١)</sup> . والبزلة المرافقة للغزالة كلمة مرادفة<sup>(٢)</sup> من (البزل) أي الشديد والغزالة عند العرب تعني الشمس عند ارتفاعها والبزل تعني الشديد أو الثاقب . ويقول الطفل « يا شمس يا غزالة عطيني ضرس الغزالة وخذي ضرس الحمار » ، ويبدو لأول وهلة ان الغزالة انشئ الغزال .

ونعود إلى باقي كلمات غزالة :

ضب ضباب الليلة ، وأصلها ضب ( بضم الضاد ) ضباب الليل أي اسكت واسكن كسكون الليل ولا تهتم للشمس المحرقة . بلاغه ، بلاغتين ، در ، أصلها بلاغم . والبلاغ تم « در » اي انتهى البلاغ والكلام وأدر ظهرك وتحرك للتعب .

## ولدت الغزاله :

يعتقد الاولاد بأن الشمس إذا اختفت بين الغيوم ثم ظهرت تلد الغزال ويقال حين تظهر لقد ولدت الغزالة في هذه اللحظة وفي كل لحظة تظهر فيها الشمس بين الغيوم يعني ان هناك غزالة وضعت في تلك اللحظة . ولكن الأصح أن الأصل هو الشمس كما ذكرنا ، لأن العرب يسمون الشمس غزالة في حالة ارتفاعها .

(١) انظر حقرص . (٢) إتباع .

## الغزالة : ( نبات )

أعشاب يصل ارتفاعها إلى ٤ بوصات ذات براعم متدلية وأزهار صفراء وخضراء ، أوراقها صغيرة ولونها بين الأحمر والأخضر ، عندما يكسر ساقها يتدفق منه سائل أبيض سام يؤذي البشرة والعين ، ووصول السائل إلى الفم يسبب التقيؤ واضطراب الدورة الدموية والأعصاب ، وللغزالة بذور خضراء في أكياس طويلة ويقال ان الغزلان توجد حيث توجد هذه الأعشاب .



## الغزالي :

- ١ - شارع يمتد من ساحل الشويخ حتى الطريق الدائري الرابع ماراً بين الميناء وثانوية الشويخ .
  - ٢ - مدرسة ابتدائية للبنين في منطقة الشويخ .
  - ٣ - حديقة الغزالي في منطقة الشويخ .
- نسبة إلى أبي حامد بن محمد الغزالي الملقب بحجة الإسلام ، ولد في قرية غزالة من قرى خراسان سنة ١٠٥٩م إمام وفيلسوف وفقهه ومتصوف له : إحياء علوم القرآن ، تهافت الفلاسفة ، محك النظر ( في المنطق ) المنقذ من الضلال ، الرد على الباطنية ، القسطاس المستقيم ، مشكاة النور ، كيمياء السعادة . ومؤلفات أخرى تربو على المئة . توفي سنة ١١١١م .

## الغزالي :

( عبدالله أحمد الغزالي )  
مثل إمامة عمان في الكويت ، تولى رئاسة مكتب الإمامة من ٢٦ يوليو ١٩٦٤ حتى يوليو ١٩٦٩ .



## غزّاي :

من أسماء البدو المؤنث غزوى . انظر ( غازي ) .

## غزل :

هو غزل الصوف أو القطن بواسطة المغزل ، جاء في الأمثال :  
« الاول تحول والغزل انكلب صوف » انظر ( الاول ) .

## غزو :

هجوم الغزاة يتبعه سلب ونهب .

## غزوا : ( غزوى )

اسم بدوي نسائي .

## غزة :

شارع في منطقة الخالدية .

نسبة الى مدينة غزة العربية من مدن فلسطين وضعت تحت الادارة المصرية بعد تقسيم فلسطين وحرب ١٩٤٨ ثم احتلها اليهود في حرب يونيو ١٩٦٧ .

## غزير :

عميق ، نحو الحفرة غزيرة أي عميقة ومقعرة والبئر غزيرة .

## غسان : ( شارع غسان ) .

نسبة إلى غسان من أجداد العرب احفاده الغساسنة استوطنوا بلاد الشرق الأدنى ، نبغ منهم ملوك وقاتحون . كانوا مسيحيين ثم أسلموا .

## غسطول :

نوع من الأقمشة الحريرية المخملية يكون أسود اللون أو احمر .

## غسل :

( نبات الغسول أو الحظمي ) من فصيلة الحبابيات يجفف ورقه ويسحق ويتخذ دواء لمعالجة النقاط الجلدية « أم زليغة » وخاصة عند الأطفال حديثي الولادة حيث تظهر البثور الجلدية بين الفخذين ، ونوع آخر من الغسل يتخذ من مسحوق أوراق الآس .

## غش :

مرض يصيب المعدة ويتسبب في فقدان الشهية حيث تنشط ديدان الامعاء

وتفرخ وتأكل الطعام وهزل الانسان ، يعالج بغسل المعدة وتناول الدواء  
القاتل للديدان وتنظيم مواعيد الاكل .

غشا : ( غشى )

وقع مغشياً عليه ، أغشى عليه ، ويقال طاح غشيان أو صفران .

غشمرة :

مزاح . لفظة تركية ( غوشمار ) .

غشين :

من ألقاظ البدو يقصد به المطر المروي للأرض .

غص :

من الغصة وهو أن يتناول الانسان أكلاً ويغص أثناء أكله . جاء في الأمثال  
الكويتية « من كبّر اللقمة غص » .

الغصاب :

هو من يأخذ الشيء بالغصب أو يغصب الناس لعمل الشيء أو تركه .

الغصاب :

من الأسر الكويتية

عبدالله بن غصاب ، من شعراء البادية .

غصب :

غصباً عن ، أرغم وألجأ الى فعل أو ترك بغير إرادة .

الغصين :

طلعت يعقوب الغصين: منح الجنسية الكويتية في ٢٠ / ٦ / ٦١ . عين سفيراً  
للكويت في الولايات المتحدة ١٠ سبتمبر ١٩٦٣ ثم سفيراً في المغرب ١٨ / ٧ / ٧٠  
ثم سفيراً في اليابان ٢٢ / ٨ / ٧١ .

غض :

يقال للأشياء الترفة واللينه انها غضة لمن يحسها بأصابعه .

غضا :

شجيرة من فصيلة الاثل تظهر في الأراضي الرملية على ارتفاع ستة اقدام  
وتعزز عروقها في الارض حوالى أربعة اقدام. يظهر شجر الغضا في الاراضي  
الجنوبية ، وأوراقه حمراء إبرية ، الجذوع والاعصان خشبية جيدة للوقود ، يصنع  
منه الفحم وجرته قوية تبقى طويلاً .

## غضب :

الغضب عند الكويتميين هو حالة تعكر صفاء الجو وتغير لون السماء بسبب الكسوف أو الخسوف أو العواصف المحملة بالغبار، وكان الكويتميون يعتقدون أن كسوف الشمس وخسوف القمر<sup>(١)</sup> والعواصف الرملية الحمراء سببها غضب الله سبحانه وتعالى لما يفعله الخلق من المعاصي والآثام، وكثير من الشعوب تعتقد بأن الله يظهر تلك الآيات لتذكير خلقه بأن الله سبحانه وتعالى مطلع على أعمالهم وغير راضٍ عنها، ويسارع المؤمنون بالدعاء والاستغفار (انظر تهليل).

## الغضبان :

أسرة كويتية .

## غضرم :

صغار البطيخ .

## غضبي :

جبل غضبي ، من المرتفعات على الساحل الشمالي المعروفة بسلسلة مرتفعات الزور، تمتد مسافة ٤٥ كيلو متراً من البحر إلى الصيية، قيل شجيرات الغضا تنمو في سفحه ، ويقول العرب « أرض غضبية » أي يكثر فيها شجر الغضا، الواحدة غضاة ، وفي مرتفعات غضبي يوجد جبل مديرة وجبل غضبي ، وفي سفحه الجنوبي توجد كاظمة وهناك شريط ساحلي بين المرتفعات والبحر يسمى « البطانة » .

## غضبي :

الغضبي فتاة حسناء خجول تعض الطرف من الحياء ، جاء في بعض قصائد

الغزل :

والغضبي ما وفسى وياي ولا عطف لي ولا ليلة !

## غطاية :

واحدة من الغطو جمعها غطاوي ، لغز من الألفاظ يكون مغطى بكلمات يقصد بها تضليل المسؤول - عند طرح اللغز - عن معرفة الإجابة .

## غطت عينه :

نام .

(١) انظر كسوف وخسوف .

غطروقة :

جميلة ، بلفظ البدو .

النفطلسة :

ديجور ، الظلام ( أنظر أظلمت الدنيا )

غف :

ضفّ ، غف الشيء أي أخذ ما علامنه ، نحو « غف العرفج » أي حصد جزأه الأعلى ، وغف الحصا أي كنه من وجه الأرض .

غفا :

غفو ، نام للحظات ، أنظر غفوة .

غفّا :

نور خافت ، يقال : السراج غفا أو النار غفت بمعنى أشرفت على الخسود وخفت نورها .

غفا :

نوع من الأسماك .

غفاف :

شجر العرفج يقطع من منتصفه دون الجذوع عندما يكون مورقاً ويتخذ علفاً للماشية ، سمي «غفاف» لأنه يغف غفاً .

غفوة :

نوم لوقت قصير جداً ، يقول المتحدث «أخذت عيني غفوة» أي سنة من النوم .  
غلّ : ( الغين مفتحة )

حذف ، قذف بعيداً ، ويقول المتكلم : غليت عليه الشيء الفلاني بمعنى ألقيته عليه على البعد .

الغلاء :

غلاء الأسعار ، جاء في الأمثال ( سوق الغلاجلاب ) يقال هذا المثل عندما ترتفع الأسعار ويدعى للتريث لأن هذا الارتفاع سيعقبه انخفاض ، لأن ذلك الغلاء يشجع الآخرين على استيراد المزيد من البضاعة .

غلاگك الموسم :

إغلاق الموسم ، انتهاء مرسوم ، الغوص وعودة الغواصين إلى الكويت بعد

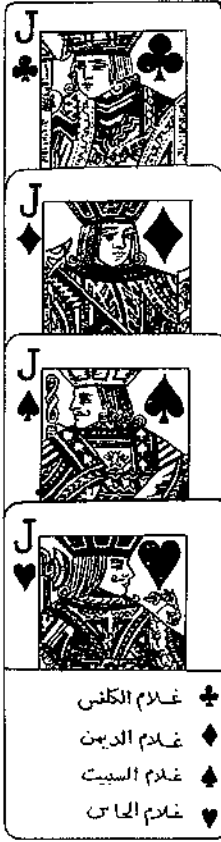

غياب دام عدة أشهر، وغلاق الموسم يعرف—أيضاً—  
بالقفال أنظر ( قفال ) .

**الغلام :**

ورقة من أوراق اللعب تحمل صورة أمير شاب كما  
يلي :

غلام الحاس ، ورقة تحمل صورة قلب مع صورة  
الملك الشاب .

غلام الدين ، ورقة تحمل رسم شكل هندسي مع  
صورة الملك الشاب .

غلام السبيت ، ورقة تحمل رسماً يشبه القلب وله  
رأس مثلث مع صورة الملك الشاب .

غلام الكلبي : ورقة تحمل مثلثاً من ثلاث دوائر  
ومثلثاً صغيراً .

**غلامي :**

مادة القصدير تطلّى بها القدور النحاسية ، غلامي  
لفظة تركية .

**غلبناهم :**

أهزوجة يرددونها الأولاد عقب فوز فريقهم على  
الفريق الآخر بقولهم :

يا للوه	غلبناهم
يا للوه	على الشدة
يا للوه	عقرب وحية
يا للوه	تقرص ابنيّة
يا للوه	اسمها ارقية

يقول رئيسهم كلمة ويرد عليه باقي الأولاد بكلمة « يا للوه »

**غليج :**

صعب ، نحر « المسألة غليجة » أي يصعب حلها . وذلك الشيء موضوع في  
مكان غليج ، أي في مكان عسير مغلق وغير ميسور .

**غلدم :**  
فلان مغلدم أي عابس الوجه ، لعل أصلها (مغلق الدم) أي متجهّم غير منطلق الأسارير .

**غلغص :**  
تغلغص الشيء أي صعب إخراجه لكونه في مكان عسير ضيق ، وتغلغصت اليد أي دخلت في الغاز أو الفتحة الضيقة وصعب إخراجها .

**الغلغص :**  
أسرة كويتية .

**غلغط :**  
أي غالط ، عندما يقوم أحدهم بالقراءة أو الكتابة يعمد أحدهم إلى التشويش ويطلب منه صاحبه أن يكف عن ذلك التشويش بقوله : لا تغلفطنا ، والغلغطة في الحساب والحديث هي المغالطة .

**الغلمى :**  
دقل السفينة يحمل الشراع الأوسط .

**غليّم :**  
( إِنْغَلِيّم ) ، طفل بلفظ البدو ، يجمع على ( ورعان ) ..

**الغيا :**  
من ألفاظ القرويين والبدو ويقصد به سقف الغرفة ، وهي كلمة من الفصحى يلفظها العرب بكسر الغين وفتح الميم وجمعها أغمية .

**غمارة :** ( قمره ) .  
صدر سيارة النقل فيها مقعد السائق ومعاونه أو أحد الركاب ، وكذلك تطلق الغمارة على موضع القيادة في بعض المراكب . أنظر ( قماره ) .

**الغمازة :**  
التغميز ، أنظر تغميز ، صكااط ، والغمازة هي التي تحترف مهنة التغميز .

**الغمازي :**  
جهاز يدل على اتجاه الرياح ( كتويل ) .

غمت :

أي خنق ، غمته أي خنقه ، يقال : غممتنا الدخان ، أو أن الدنيا «غمته» بمعنى خانقة من الحر أو الدخان أو الزحام .

غمير :

كومة من الحطب تستعمل للوقود .

غمز :

إشارة بالعين أو الجفن أو الحاجب أو تلميح في القول .

غمس :

غطس .

غمص :

الغمص هو ما تفرز العين من وسخ أبيض ، والغمص لفظة عربية ، جاء في المعاجم « الغمص ما سال من الرمص وهو وسخ أبيض يكون في مجرى الدمع من العين (١) » .

غميضة :

حالة أسف وندم ويقول المتكلم ( والله غميضة ) أي لقد كان بإمكانه الإفادة من الشيء إلا أنه تكاسل أو أخطأ التصرف ثم ندم . وكلمة غميضة تقال للأسف لضياح فرصة .

غميضة :

من مغاصات اللؤلؤ جنوبي الشعبية ، قيل أن البحارة شاهدوا محاراً كثيراً في الموقع وتركوه طمعاً في الحصول على « هير » يحتوي على كمية أكبر ، فلما رجعوا إلى الهير الأول لم يجده و قالوا « غميضة » وسمي « هير غميضة » . قال لي أحد النواخذة القدامى أن هير غميضة كان فيه محار كثير وقد أخذوا منه كثيراً حتى اكتفوا ومضوا في طريقهم دون أن ينتهي ذلك المحار ، ولما بعدوا ندموا على تركهم إياه و قالوا « غميضة » ثم أخذوا يترددون

---

(١) المنجد .

عليه في السنوات التالية في نفس الموقع الذي عرف باسمه « غميضة » .

### الغُمُضِي :

لقب يلازم من عنده عادة غمض العينين باستمرار أثناء الحديث وخلافه .

### الغملاس :

الغملاس : أسرة كوينية .

غناء : ( الغناء والمغنون )

برز المطرب الكويتي على شكل « نهام » في الماضي القديم . كان المطرب يرافق البحارة في السفن ليغني لهم الزميريات من أغاني العتاب والغزل وله نصيب من أرباح الغوص ، وغناء البحر متعدد الأسماء والإيقاعات ، ولكل مقام غناء يفرضه الواقع الذي يجد البحارة أنفسهم فيه ، وجاءت أسماء وحالات الطرب ملائمة لتلك المواقف . فعندما تكون السفينة راسية يشرع البحارة بتنظيفها وطلاي غاطسها بالشوثة ، وهنا تصدح أغاني السنغكي حتى ينتهي التشوين ثم تتهادى السفينة فوق الماء عند إنزالها بواسطة الدوار ويغنون « الهليبه » ثم ترفع المرساة ويغني البحارة « البريخة » وعندما تستعد السفينة للانطلاق يغنون « الزهيري » لوداع الأهل ، ثم تنطلق السفينة ويغنون « الهوب يا مال » وعند رفع الشراع يغنون « الدواري » ، وعند لدف الشراع على الدقل يغنون « الهولو » ، وعند دوران السفينة يردد : « نهامان » الزميريات ، وعندما تقف السفينة يمددون إلى غناء البريخة مرة أخرى ، بعد أن يلتقطوا ما تيسر من المحار ثم ترفع المرساة ويغنون أغاني العودة .

### ملاحظة :

التصفيق في الغناء ضرورة في الغناء البحري الكويتي ، وقد استنبط البحارة حركة التصفيق من صفقات الموج وتلاطمه ، ويلاحظ أن التصفيق يسرع ويبطئ ثم يلتطم جميعه ويقف ليبدأ من جديد كالموج .

وهناك أغان كثيرة منها العرضة البحرية ، وأغاني الرحيل وأغاني الهسير والهليبه والفجري والحدادي والعدساني والزمام والحجاري والبحري والحجاري النجدي والياهي والعاشوري ( أنظر هذه الأسماء ) .



ملاحظة :

تلك الأغاني ذكرنا أنها بحرية ، وأهل البحر هم أهل الغوص والسفر . بعض تلك الأغاني لا يغنيها إلا بحارة الأسفار وبعضها يغنيها الغواصون وقد يغني البحارة الأغاني التي يغنيها أهل السفر ، وكذلك العكس لأن الأغاني البحرية يؤديها النهام وهو مطرب البحرية الذي ينتقل من سفينة إلى أخرى كل عام . ويقوم مطرب البحرية بأداء أغانيه بصوت حزين أبح وأحياناً يبكي النهام وهو يؤدي غناؤه . قال الشاعر محمد الفايز في مذكرات بحار<sup>(١)</sup> حول النهام:

كصير أبواب القلاع  
في الفجر كالأهات في ظلمات القاع  
كدوي رعد فوق مقبرة بعيدة  
كرنين أجراس عميقة  
أصواتنا فوق السفينة حين نبحر والنهام  
كغراب حارات قديمة  
يشدو بألحان حزينة  
للبحر والمحار أبحرت السفينة  
وغداً نعود لكم أحبائي على شاطي السفينة

\*\*\*\*\*

ويظل ينهم ثم يبكي ، والمجاديف الطويلة  
تحت الضلوع الناتئات  
تحت البطون الخاويات  
رفسات عفريت تحبب  
والبحار  
فيها العجائب .

أما الأغاني البرية فقدية قدم الكويت ، وخاصة على الرابية ، والغناء المصاحب لها هو غناء متعدد الأسماء والصفات ( أنظر رابية ) وكذلك السامري فهو

---

(١) المذكرة السابعة .

على أنواع ومناسبات ، (أنظر سامري) والغناء عند الحضر مزيج من الفنون البحرية والبرية ، ومنها السامري ، والربابة ، وتختلف أنواع الأغاني البحرية مثل الهلاقي والعرضات والمالد والألحان الجديدة التي أدخلها الفنان أحمد باقر. وللبدو أغان خاصة وكثيرة منها أغاني الربابة والفريسي والهجين والكلطة وأنواع أخرى إلى جانب العرضات ومنها النجدية والبحرية والحساوية والحائلية والدوسرية (أنظر عرضة) . وهناك فنون نسائية وردت تحت أسمائها ، والمغنون عديدون اشتهر منهم عبد اللطيف الكويتي ، وعبد الله فضالا ، ومحمود الكويتي ، وحمد خليفة المونس ، ويوسف ويعقوب البكر ،



وملا سعود ، إلى جانب النهامين الذين ورد ذكرهم تحت أسمائهم وفي الأيام الأخيرة برز جيل جديد من المطربين يتقدمهم المطرب شادي الخليج سنة ١٩٥٩ ثم تبعه غريد الشاطيء ولحق بهم آخرون بعضهم نجح واختفى مثل ثابت محمد الذي برز عام ١٩٦٦ وبعضهم فشل لعدم أصالته وهم كثيرون ، وآخرون لا زالوا يفرضون أنفسهم دون إبداع ، وفي سنة ١٩٦٦ برز المطرب عبد المحسن المهنا وامتاز بتأدية أغان تحمل طابع الطمبورة ، وبرز من الملحنين أحمد باقر الذي أحدث لحنه انقلاباً في طابع الأغنية الكويتية . أنظر (أغنية) وأنظر أسماء المطربين تحت (الفن) .

غنام :

من الأسماء الكويتية .

الغنام :

من الأسر الكويتية .

غنجة :

سفينة من سفن الأسفار ذات شراعين ، بيضاوية الشكل يصل طولها إلى مئة قدم .

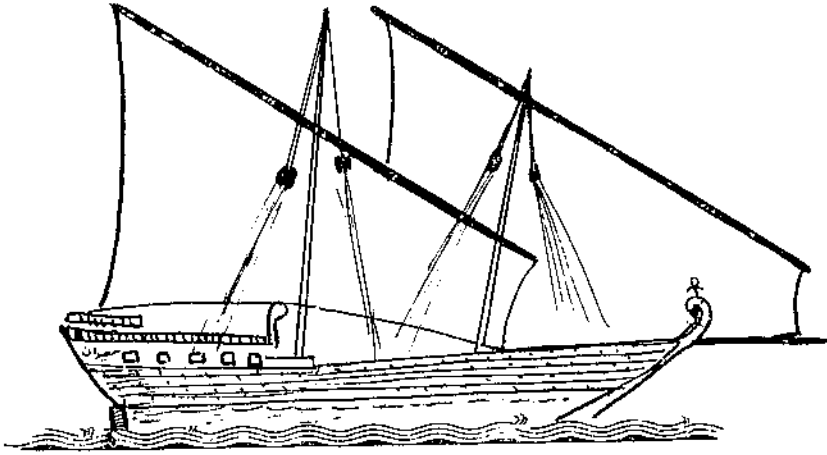

غنجة :

صحن من الصين بيضاوي الشكل نسبة إلى شكل سطح السفينة (الغنجة) البيضاوي .

غند :

سكر يصب في قوالب ذات أشكال منها الشكل المخروطي والتسمية فارسية تعني السكر . ( أنظر قند )

غندون :

وعاء يوضع فيه السكر ، والتسمية فارسية «قند دان» أي وعاء السكر .

غنفة :

الجمع غنفات ، كراسي وثيرة من Canapé الفرنسية .

الغنيم :

اسم لعدد من الأسر الكويتية من بني خالد .

## خليفة خالد يوسف الغنيم

ولد سنة ١٩٢١ ، عضو في مجلس المعارف ١٩٥١ ، أول  
سفير كويتي في المملكة المتحدة ١٩٦١/١٠/٨ ، وزير التجارة في مارس ١٩٦٢ ،  
عضو مجلس النقد الكويتي في ١٨ ديسمبر ١٩٦٣ ثم وزير التجارة في ٢٨  
يناير ١٩٦٣ حتى ٢ يناير ١٩٦٥ .

## خالد صالح الغنيم :

ولد سنة ١٩١٦ ، مدير  
الأشغال العامة ٢٣  
يونيو ١٩٥٧ ، عضو  
مجلس الأمة ١٩٦٣  
و ١٩٦٧ ، نائب رئيس  
مجلس الأمة ١٩٦٧ ،  
عضو مجلس الأمة ١٩٧١  
ورئيس المجلس فبراير  
١٩٧١ .



## مرزوق خالد الغنيم :

عضو المجلس البلدي  
خليفة الغنيم  
١٩٦٠ و ١٩٦٤ ، قنصل النمسا-الفخري- في الكويت ٣٠ اغسطس ١٩٦٦ .

## يعقوب يوسف الغنيم :

ولد سنة ١٩٤٠ ، خريج ( كلية الآداب ) ١٩٦١ ، أديب وشاعر له كتاب « كاطمه »  
و « واره » و « الشعر النبطي » ، تولى إدارة التلفزيون يوليو ١٩٦٢ ثم عين  
وكيلاً مساعداً لوزارة الإرشاد والأنباء لشئون التلفزيون ١١ يوليو ١٩٦٤ ،  
ثم وكيلاً لوزارة التربية ١٧ مايو ١٩٦٥ .

## عبد الرحمن خالد الغنيم :

وكيل وزارة البريد والبرق والهاتف فبراير ١٩٦٩ ، شهادة بكالوريوس هندسة  
كهرباء من الولايات المتحدة ١٩٦٢ .

## الغنيمان :

أسرة كويتية .

غوا : ٣

اصطلاح يقال لحالة ابعاد القبط عن البيت حيث يتم اعتقاله !! ووضعه في خيشه وينفى ! بعيداً عن المنزل ! ، ولكن يحدث أن يعود القبط في اليوم التالي ، وتجري له «تغوية» أبعد ! .

غوان :

اسطوانة ، لفظة قديمة جمعها غوانات ، أي اسطوانات غنائية .

غوج :

حصان ، بلفظ البدو .

غورانه :

من الأسماك . لعل التسمية من الغور في الأعماق ..

غوري :

إبريق ، الجمع غواري ، التسمية هندية .

غوزي :

حروف مشوي ، اللفظة تركية .

الغوص :

قبل ظهور النفط في الكويت كان الاقتصاد الكويتي يعتمد على اللؤلؤ ، وكان الكويتيون ينظّمون رحلات الغوص إلى اللؤلؤ كل عام في موسم معين لمدة أربع شهور ، أو بالتحديد ( ١٢٠ يوماً ) هي أيام الصيف ، وتبدأ رحلات الغوص في أول يوم من برج الجوزاء ٢٣ مايو وتنتهي في نهاية برج السنبلة ( العذراء ) في ٢٣ سبتمبر ، ويرافق الغواصين أمير الغوص ، أو أمير البحر<sup>(١)</sup> ، ويرحلون إلى مغاصات اللؤلؤ في الساحل الغربي للخليج العربي ويمتد من الكويت حتى البحرين ، ويعرف مغاص اللؤلؤ باسم ( هير ) ومن أشهر الهيرات التي ارتادها الكويتيون :

حوللي ، البلداني ، غميضة ، العجاج ، صوفان ، خلالوه ، مويجه ، أبو عصية ، أبو ظلام ، الزرق ، بارد حلج ، العفيضان ، القرين ، العسلي ، الحفجي . وقد بلغ الغوص ذروته عام ١٩١٢ حيث بلغ عدد السفن المبحرة للمغاص

---

(١) أنظر أمير الغوص وأمير البحر ..

٨١٢ سفينة ، وسمي ذلك العام بـ «سنة الطفحة» ، ولكن عام ١٩١٩ حطم ذلك الرقم ، وبلغ عدد السفن حوالى ١٢٠٠ سفينة ، وأخذ عدد السفن يتأرجح بين الرقمين ٨١٢ و ١٢٠٠ حتى سنة ١٩٢٩ ، عندما بدأ عصر انحطاط أسواق اللؤلؤ ، بسبب منافسة اللؤلؤ الزراعي الياباني<sup>(١)</sup> ، وهولؤلؤ لا يختلف مظهره عن اللؤلؤ الطبيعي ، وسمي مجازاً بالصناعي ، والحق أن يقال اللؤلؤ الزراعي ، لأنه يحجز في حظائر ومزارع خاصة في البحر ، بعكس اللؤلؤ الطبيعي الذي ينمو دون رقابة أو ملاحظة ، أو أي مؤثر خارجي . وقد أدى ظهور النفط سنة ١٩٣٨ إلى الانصراف عن رحلات العذاب ! .

قانون الغوص :

للقانون رسمي صدر بتاريخ ٢٨ ربيع الثاني ١٣٥٩ هـ الموافق ٤ يونيو ١٩٤٠ م وهو أول قانون للغواصين يحكم هذه المهنة وينظم معاملات العاملين بها ويتألف من ٥١ مادة جاء فيها ما يلي :

( نحن حاكم الكويت أحمد الجابر الصباح )

بناء على ما عرضه علينا رئيس مجلس الشورى ، وبناء على رغبتنا في إصلاح البلاد والعباد أمرنا بما هو آت :

يسمى هذا (قانون الغواصين) ويتألف من ٥١ مادة .

المادة الأولى : يجب على كل بحار غوص الحضور عند توقيدها قبل سفرة الغوص الرسمية بنصف شهر لمباشرة خدمة السفينة ، وهذا الأمر يشمل من في البلد أو خارجاً عنها ما لم يكن له عذر شرعي ، فإن تخلف بلا عذر فعليه العقاب .

المادة الثانية : يلزم على جميع البحارة امتثال أوامر التوقيدها في مدة موسم الغوص برأ أو بجرأ ، وليس لهم حق في مخالفة أوامره ، أو اعتراض على سيره مهما كان ، وإن جرى منهم شيء محل بنظام الغوص ، فلنؤخذ أن يشهد عليهم أهل السفينة أو غيرهم ، ويرفع الأمر للحاكم .

ويعضي هذا القانون في مواده الباقية في تنظيم التعامل بين البحارة والنواخذة ويتناول كل جزئية من هذا التعامل من نظام السفر ، والتأخر عن السفر ،

(١) أنظر لؤلؤ ..

والسلف ونظام دفعها ، والمرض والوفاة ، وترك البحار عند الوفاة ،  
وحالات العجز عن العمل وما إلى ذلك . الخ .

### إيضاح ....

إن مجموع العاملين في سفينة الغوص يسمون بحارة ، وهؤلاء ينقسمون إلى  
ثلاثة أقسام ، هي :

- ١ - غائص : وهو الذي يخرج المحار من قعر البحر .
- ٢ - سيب : وهو الذي عليه تكاليف السفينة .

٣ - رضيعف : وهو  
الذي عليه من  
التكاليف نصف  
ما على السيب .

أما حاصل الغلة  
فيقسم كما يأتي :

- ١ - يخرج منه  
الخمس وهو للمالك  
السفينة .

٢ - ثم يخرج قيمة  
الزاد .

٣ - ثم يقسم الزائد  
كما يأتي :

- ثلاثة أسهم - تباب  
( لربان السفينة )  
( النوخدا ) .

- ثلاثة أسهم لكل  
غائص .

- سهمان لكل سائب

- سهم لكل رضيعف  
وقد يكون في

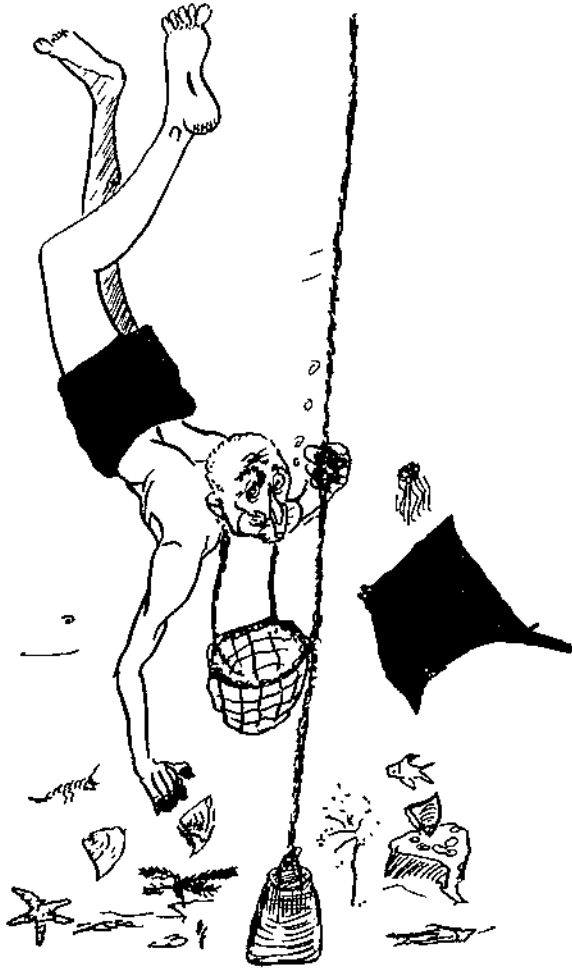

السفينة ( تباب ) وهو الولد الصغير الذي يقوم بالخدمات الخفيفة كتقديم

الزاد والماء ، وما أشبه ذلك ، فهذا ليس له سهم معهم ، ولكنه يتتبع دائماً غرضون اللحم في المحار بعد تنقيب الغلاف ، وما وجده من اللؤلؤ فهو له .

### العزال :

أما العزال ، فإذا كان غير مُسكَّف فيدفع إلى النوخذا نصف خمس المحصول والسوابة .

أما إذا كان مسكَّفاً فيدفع السوابة مع كل خمس ، وهذا بعد تخريج استحقاقه من مصرف الزاد الذي يضاف مع ما ذكر من محصول السفينة .  
هذا وقد تطرق قانون الغوص إلى العلاقة بين البحارة والنواخذة ، والالتزامات بينها وعن اللؤلؤ وأمير الغوص ، وكل ما له علاقة بالبحر والغوص واللؤلؤ .

سفن الغوص : البتيل - البوم - البغلة - البقارة - الشوعي - السنبوك - جالبوت<sup>(١)</sup> .

طاقم سفينة الغوص :

النوخذا - الغواص - السيب - الرضيف - التباب<sup>(١)</sup> .

أنواع الغوص :

رواسي - حجاري - جدا (ايدا) - منور<sup>(١)</sup> .

أرباح سفن الغوص :

عندما يجمع الغواصون اللؤلؤ يبيعونه في سوق المدينة (الكويت أو البحرين) أو لمن يعترضهم في البحر من الطواشين ثم تقسم الأرباح كما يلي :

$\frac{1}{5}$  المبلغ لصاحب السفينة  $\frac{1}{8}$  الباقي مصاريف الأكل .

٣ أسهم ضريبة الحكومة .

---

(١) أنظر هذه الأسماء .



- ٣ سهم للنوخذا  
 ٣ أسهم للغواص  
 ٢ سهم مساعد النوخذا  
 ٢ سهم للسيب .  
 ١/٢ سهم للسكوفي .  
 ١/٢ سهم للنهام .  
 ١/٢ سهم للطبال .  
 ١/٢ سهم للعواد .  
 ١ سهم الرضيف .

ويتولى عملية تقسيم الأرباح أناس مختصون يعرفون بأهل الجزوى (أنظر جزوى). وأهل الغوص كما قيل كانت «حالتهم حاله» أي يرثى لها ، ومن الانصاف أن نسيميم (البؤساء) لما يرافق حياتهم من بؤس وشقاء وعذاب ومرض وإهانة فهم كالعبيد تحت رحمة النوخذا ، وصاحب السفينة ، أسرى لقروضهم وتهديداتهم ، جياع لا يذوقون الأكل إلا القليل منه بحجة أن الإكثار من الأكل يثقل معدتهم ومن ثم يعجزهم عن الغطس إلى الأعماق الذي يصل إلى ٩٠ قدماً دون جهاز التنفس الصناعي وما يكاد يخرج «الغيص» حتى تتعلق عينا النوخذا ليرى كم قطعة من الحمار الذي جمعه في (الدين) فإذا كان قليلاً كال له الشتاء وإن كان كثيراً مط النوخذا شفتمه طالباً المزيد وقد يتكرم بكلمة (بيض الله وجهك) أو (قواك الله) . هذه الكلمة التي يتمنى الغواص سماعها وينشط عند سماعها ، وقلماً يسمعها ! . ويستمر الغوص من الصباح الباكر حتى غروب الشمس لا يستريحون فيها إلا وقت تناول الطعام القليل الرديء كالذي يقدم للحيوانات . وكذلك يتنفسون في وقت الصلاة .

ومن أنواع الشقاء ما يصاب به الغواص من مرض وقد لا يصدق النوخذا بوجوده ويتهم المريض بالكذب والتظاهر بذلك لكي يستريح يوماً أو بعض يوم ولا يصدق حتى يسقط المريض من الإعياء ويتجسسه ويحشه على النهوض حالاً بعد تقديم شراب المسهل أو نحو ذلك من العقاقير ، وترى البحارة سود الوجوه من الشمس عراة إلا من إزار ، وأيديهم مشققة من الجبال والصخور

وجلودهم ملتصقة بعظامهم وهي منتنة من السمك والمحار ، يتعرضون  
للمرض ولا يجراون على الشكوى ، أنظر (دباغ ، عفتى) .

من مذكرات بحار (١) :

عريان يمنح لؤلؤاً وقلانداً  
عيناه تحت دجى العباب نهاره  
لولا جبال مسدت وازار  
ويداه تحمدرى الشراع منار  
وقال :

السندباد مضى وكان خرافة  
الراويات عن البحار ومارد  
قد حقتها تلکم الأخبار  
خضعت إليه الريح والتيار  
وقال :

للآن ما برحت عظام رفاقه  
المبحرين مع الرياح كأنهم  
والمخرجين من الأجاج حلاوة  
وقال في المذكرة السابعة :

عراة يغزلون أكليل عرس  
سندباد

تحت المياه يعيش كالأسماك  
سقراط الحزين

.....

حفنة يصنعون نعلًا من الفيروز  
غابات مخيفة للنجم والأقمار  
مقبرة كبيرة

أمواتها يتحركون

وقال في المذكرة الأولى :

هل ذقت زادي في المساء على حصير ؟

هل طاردتك اللخمة السوداء والدول العنيد ؟

.....

عريان إلا من سواد

---

(١) محمد الفايز ...

ويتساءل البحار :

أمسكت مفلقة الحمار ؟

في الفجر مرتجفاً لتكتمل القلادة .

في عنق جارية تنام على وسادة

- وهذا اللؤلؤ سيملكه سواه ولن تحظى زوجته بواحدة من ذاك اللؤلؤ .  
ومع ما يواجهه البحار من حرائق وسموم يقول :

البحر أحنى من ضفافك

والشراع أذرى إلي من الصنوبر

يا بحار

الملح فيك ألد من عنب الدوالي في المدينة

فخذي شراعي يا رياح خذي السفينة

سأعيد للدينا حديث السندباد

ماذا يكون السندباد ؟

شтан بين خيال مجنون وعملاق تراه

يطوي البحار على هواه

لبس القمص :

سربال من القماش الأسود يلبسه الغيص ويغطي جميع أجزاء جسمه عندما  
وجبه لحماية جسده من ( الدول ) الذي يتسبب في إحداث الحروق فيه .

القمص والغناء :

يصطحب البحارة معهم مطرباً خاصاً يدعى « نهام » ويشترك جميع البحارة  
في أداء الغناء . وأغاني البحر كثيرة وهذه بعض النماذج من الغناء :

عندما يودع المبحرون أهاليهم على ساحل البحر يغنون أغاني الوداع ومنها :

ودعتم بالسلامة يا ضوى<sup>(١)</sup> عيني بخلافكم ما غمض جفني على عيني<sup>(٢)</sup>

---

(١) نور . (٢) أنظر وداع .

زام : « يبدأ النهام أغنيته بقوله :

أو يا مال يا مال أو يا مال

يتبعها صفقة واحدة بالكف ثم يلحقها بيامال أخرى ويرد البحارة  
بوحوسة تشبه ووحوسة المواليد « احية » ثم أو « يا مال » ثم ووحوسة  
ثانية ويقرأ المطرب أبياتاً شعرية وبعد أن ينتهي يتبعه البحارة بقولهم :  
« هيليا .. هي يا الله » ثم يأخذون بالتصفيق والزغردة بصحبة الطبل  
والطوس والإيقاع .

هذا النوع شائع في الزام وزام الدواري .

وعند رفع شراع السفينة يبدأ الغناء بقول « يا الله يا الله شلنا وتوكلنا على الله »  
وعند تغيير مكان السفينة بواسطة المجاذيف يتناوب اثنان من المطربين بترديد  
الزهيريات .

البريخة : عند غناء البريخة يبدأ الغناء بما يشبه التواشيح والأدعية أملاً في  
التوفيق والنجاح وخاصة عند رفع المرساة .

الهلبيده :

أغنية خاصة يغنيها البحارة عند إنزال السفينة بواسطة الدوار .

اليامال :

نشيد الشكر لله ( أنظر اليامال )

الهوسة :

حذاء بحري يؤديه السيوب .

أغنية الهير :

عندما تقف السفينة عند مكان الغوص يردد المطرب :

يا الله منزلنا وأبرك دار على الهير والمحرار  
يا منزل اجعله منزل مبارك يا خير المنزلين

أو :

دار نزلنا وأبرك دار على الهير والمحرار

وعندهما ينزل الشراع .

غناء خبطة الشراع : يبدأ المطرب بقوله :

يا مال يا سلام ، ويردد البحارة : يوه : هيلي يوه .. هيلي يوه  
ثم يبدأ النهام بأغنيته :  
الحي منا يا دار يحبيك      الحي منا يا دار يحبيك

غناء الهولو :

عند طي الشراع حول الدقل (١) .

غناء الدواري :

يغنون وهم يدورون في حلقة على سطح السفينة عند جذب الجبال ويصيح  
النهام بأغنية اليامال :  
يا زين حبك بلب حشاي ظل وسكن      كالموس بتبت معاليج الضمير وسكن  
ما لوم من هو في هوى الحلان جن وسكن      شروى المسودن دمة فوق خده وقف  
أبكي على مامضى واصفق براحه وكف      كل ما أريد ابطل عن التفكار واسلى وقف  
ما راح عني ولع ذاك الحبيب وسكن .

غناء الشونة :

عند طلاء السفينة بالشونة ، يبدأ الغناء بقول :

« نور محمد يا ليلي سكن طيبه » (٢) .

أسماء وتعابير واصطلاحات في الغوص :

تبه :

الغوص إلى الأعماق لمرة واحدة .

زام :

عشر تبات .

كحمة :

اقتحام الماء إلى الأعماق لمرة واحدة وكل عشر كحمت تسمى ( زام )

---

(١) أنظر الهولو . (٢) أنظر شودة ، سنكني ..

ديين :

سلة يعلقها الغائص في رقبتة ويجمع فيها الحجار .

فطام :

شباصة لسد فتحات الأنف .

شمشول :

سروال .

قلادة :

حصّة من أرباح اللؤلؤ .

فضيلة :

المتبقي من أرباح السفينة بعد حسم الضرائب والتكاليف .

دروغية :

أنظر خانجيسة .

خانجيسة :

رحلة غوص قصيرة لمدة أسبوعين ، وطريقة الغوص فيها تسمى دروغية ، وهي الغوص ١٢ تبة ثم يستريحون مقدار ثلاث تبات .

رده :

عودة بعض الغواصين للبحر بعد انتهاء الموسم الرسمي للغوص .

طواش :

جامع اللؤلؤ من الغواصين ويدفع الثمن لهم .

خماميس :

أنظر خماميس .

نهمة :

أنظر أغنية بحرية .

نهام :

مطرب البحرية .

سردال :

أمير الغوص .

عزّاب :

رحلة الغوص لمدة أقل من أسبوع .

عزّال :

غواص يجمع المحار لنفسه ويدفع خمس أرباحه ومصاريف الأكل للتوخذا.

خطفه :

رفع الشراع .

القفال :

انتهاء موسم الغوص .

وهناك تعابير واصطلاحات ومسميات كثيرة ورد ذكرها في متن الكتاب تحت اسم كل منها .

انتهاء موسم الغوص :

يسمى قفال ( كفتال ) ، ويكون عادة في أواخر الصيف ٢٢ أو ٢٣ سبتمبر في آخر برج السنبله ، ويحدد ذلك أمير الغوص . وفي عام ١٩٥٩ ابتداء الغوص بتاريخ ١٠ يونيو ١٩٥٩ وانتهى بتاريخ ١٠ أكتوبر ١٩٥٩ حسب الاعلان الرسمي أدناه ، وهو آخر إعلان تعلنه الحكومة عن موسم الغوص .

إعلان رسمي رقم ٥٩/٦٤

« موسم الغوص »

نعلن للعموم ان موسم الغوص لهذا العام يبدأ من ٤ ذي الحجة سنة ١٣٧٨ هـ الموافق ١٠ جون ١٩٥٩ ميلادية ، وينتهي بتاريخ ٧ ربيع الثاني ١٣٧٩ هـ الموافق ١٠ أكتوبر ١٩٥٩ .

فعلى جميع الغواصين مراعاة ذلك واتباعه .

رئيس المحاكم

والبيان نعلن .

أمير الغوص :

يعينه أمير الكويت ، وليس له صلاحية قضائية أو تنفيذية سوى إعلان موعد انتهاء موسم الغوص ، ومن مؤهلات أمير الغوص أن تكون له خبرة

بمواقع الغوص ومواطن اللؤلؤ ، والمعرفة في الأنواء الجوية وأعماق البحار . ويرشد السفن ويتقدمها إلى المغاصات ، ولما كانت البحارة لا يعتمدون على التاريخ الميلادي فان انتهاء موسم الغوص يعرف عندما يتساوي الليل والنهار ويصادف تلقائياً ٢٢ أو ٢٣ سبتمبر من كل عام وعندها يطلق أمير الغوص ثلاث طلقات من مدفع السفينة ثم يرفع علم الكويت ويتسابق الغواصون إلى الكويت حيث يستقبلهم الأهالي بالفرح والزغاريد والغناء والطبول وتعطل المدارس والأعمال وتشهد البلاد أفراحاً كبرى .

قال الشاعر محمد الفايز :

فوق الخليج يعود طارقاً رافعاً راياته والفتية الاخيار  
وتصاعد الهولو بلحن صاحب وجفت لوقع دويته الأبصار

وهناك على الساحل يتلاقى الأهل بالأهل والأصحاب والأحباب وتتم الفرحة الكبرى ويبقى البحارة في الكويت حتى الموسم القادم وكثير منهم يلتحق بسفن الأسفار إلى افريقيا والهند وبعضهم يلتحق مع البنائين ويعود الصغار منهم إلى المدارس وآخرون يلتحقون بدكاكين أقربائهم وبعضهم يقرر عدم العودة إلى ذلك البحر الخفيف بعد أن شعر بالراحة والأمن. وقال الشاعر الشعبي علي الموسى : (انظر ملا علي)

أوله واتلاه حيله	غوصهم ما يعني له
سالم من ها المصايب	ليتني في نجد غايب
كل تاجر جاء عميله	ولا حضرت أخذ التبايب
والشراء والبيع فاسد	قال سوق الدر كاسد
أرضى والكروه جليله	مير أنا ماني بناشد
اللي عندي حلالك	لا يبجي شيء في بالك
حقم احنا نشيله	كل ما تحتاج مالك
وعرفت ان ما من قلاطه	عقب ما شفتها اخراطه
ولا حصل منهم فضيله	والحمل فوقه وساطه
عندك أبصر دب دامة	قلت يا غوص الندامة



ان تهباً لي سلامة  
 البحر لا هو بودي  
 اقشر ودوله مسدي  
 واجد الارزاق دونه  
 انذر اللي يركبونه  
 التعب بالغوص ضايع  
 سووها فينا قطايح  
 كيف عشرين وهين منسه  
 ما يخوض انهار الجنة  
 هذا دوبه نوخذانا  
 اقشر ما ينتدانا  
 في البحر مالي جيله  
 لا لبوي ولا لجدي  
 خاسر باللي يجي له  
 من بكم عنده دليله  
 عقب هذا لا يجونه  
 عند شنين الطبايع  
 عشر وايدينه ثجيله  
 جعل من ذا الفن فنه  
 في سباب ها الفضيله  
 عارفينه من زمانا  
 طالب ربي يزيله

ومع ذلك ينسى البحار كل ما مر به من مخاطر وأهوال ويعد العدة لرحلة جديدة :

يا راشدين النوى      سيروا على ما بكم  
 ظليت أنا حيران      واستنظر على بابكم

ويستبشر الغواصون بقرب موعد رحلتهم وعودتهم إلى البحر ويقوم البحارة بالتواجد على ساحل البحر أو بقرب بيت النوخذا الذي يختار منهم من يتوسم فيه القوة والنشاط ويدفع النوخذا سلفة للبحارة لشراء ما يلزم أهاليهم أثناء غيابهم في البحر ويودع الأهالي البحارة على ساحل البحر بمثل ما استقبلوهم به من حفاوة وينشدون أغاني العودة : (١)

عادت بنا الأيام فوق السفينة      مرة معانا الريح ومرة علينا  
 بين السفر والغوص رحنا وجينا      وممها تصير الحال ما قط شكينا  
 باللي وضعنا الروح عنده رهينة      لو كانت الأقدار من صنع ايدينا  
 ما كانت يوم فراقى بيننا وبينه      واحنا على ذكراه سرنا ورسينا  
 واحنا صدقنا الحب واحنا وفينا      حقاك علينا ان كان بعدك هويتنا

أو كما قال الشاعر منصور الخرقاوي :

(١) للشاعر احمد العدواني .

وضوء البدر يغريني	حنين الموج يشجيني
تبارك جل مجريها	شراع الفلك يهديها
غريب الدار يا عيني	أقضي ليلتي فيها
مع السكان والكانة	ما بين الغوص والدانة
متى الأيام توفيني	عجب لله سبحانه
على ما فات من عمري	أنا محتار في أمري
ولا الدنيا تجاريني	ليالي بالفتى تجري

### نهاية المطاف :

وعاد البحارة إلى الغوص مرة ومرات حتى كسد اللؤلؤ وظهر النفط  
وتغيرت أحوال وأطوار .

قال الشاعر محمد الفائز :

ذاك الجفاف وبدلت أطوار	فتلطفت حمم الظهيرة وانزوى
يبكي على ألواحها مسمار	وعلى الضفاف سفينة مهجورة
أو انها ما يترك الإعصار	فكأنها بيت تقادم عهده

### غولة :

( الغولة ) ياقه القميص والدشداشة من ( Coll ) أو غل .

### الغولة :

برج، الجمع (إغول) والغولة عبارة عن غرفة مستديرة منتصبة في سور الكويت  
١٩٢١ - ١٩٥٧ وكان للسور ١٦ غولة جعل بناؤها مستديراً لاستراتيجية  
عسكرية حيث أوجدت المزاغيل حول الغولة لاقتناص العدو من جميع  
الجهات. والغولة لغة « المهلكة » من الفصيح .

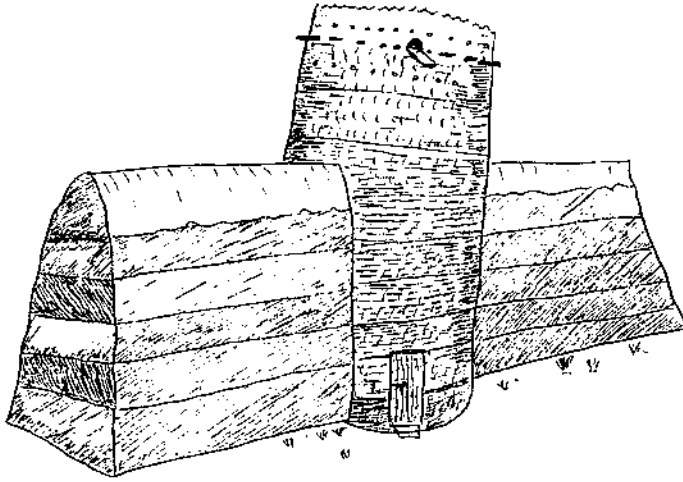

غولة ( قلعة في السور القديم )

### الغويويص :

تصغير غواص والغويويص طائر بحري ذو ريش بني مخطط وله منقار طويل ورفيع، يطفو فوق الماء ويترك أعداءه يقتربون منه ثم يغوص في الماء ويخرج من ناحية أخرى بعيدة، يسميه العرب (طائر الزق) ويغوص ذلك الطائر على الأسماك ويلتقطها بمنقاره .

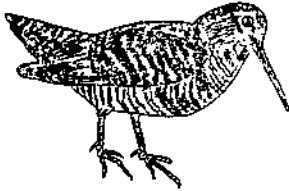

غويويص

غوي :

قيح .

غياض : ( ذوي غياض )

فخذ من قبيلة العوازم يتفرع منه العشائر التالية :  
المساحة ، العتول ، الملاعبة ، الصراوينغ ، المساعدة ، العبايد ، الجواسرة ،  
الموايقة ، الغربية ، التومة ، القراشة ، العتارمة ، الصوابر ، المحالبة ..

الغيث :

أسرة كويتية .

أحمد غيث عبدالله، خريج تجارة سنة ١٩٥٨ سفير في ليبيا في ٢٦ يونيو ١٩٦٧  
ورئيس البعثة الدبلوماسية في الاتحاد السوفيتي في أكتوبر ١٩٦٩ وسفير غير  
مقيم في رومانيا والمجر ١٩ أكتوبر ١٩٧٠ وكندا في بولندا ٧ سبتمبر ١٩٧٠ .

ملا محمد غيث :

مدرس قديم من ١٩٤٦ كرمته الدولة سنة ١٩٦٨ .

أم الغيث :

تقليد شعبي قديم من ألعاب الأطفال، وهو عبارة عن دمية على شكل امرأة ترمز إلى السحاب أو الغيم يحملها الأطفال ويطوفون بها في سكيك الحي عندما يتأخر نزول المطر ويرددون هذه الأنشودة .

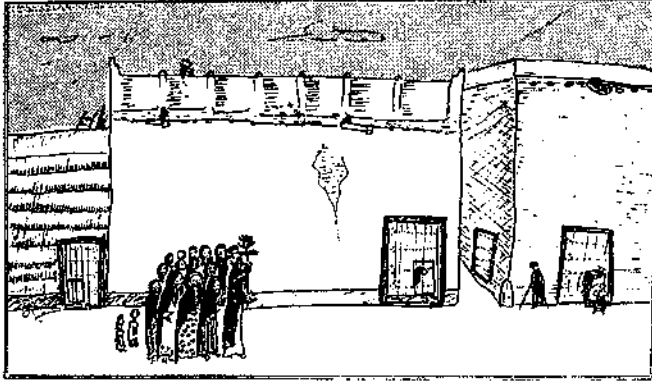

أم الغيث

خلي المطر يسقينا	يا أم الغيث غيثينا
هي والمطرة اتجينا	خلي السحابة تمشي
ويرعاها اطينا	خلي المشيه تنبت
ويا أم الغيث غيثينا	يا مطرة دكي دكي
وبلتي بشيت شاوينا	يا مطره دكي دكي

غيرة :

مرض التخمة ، وتطلق على مرض ناجم عن اضطراب المعدة بسبب الأكل الكثير وغير المنتظم المواعيد ، كانت تعالج بوسائل شتى منها شراب نقوع الارطاء .

غبيص :

غواص ، انظر غوص .

الغبيص :

أسرة كويتية .

« غيص بني هاجر قالوا رد الغنم قال أنا غيص » : من أمثال البدو يحكى أن أحدهم ذهب إلى الغوص ولما عاد إلى قومه طلب منه أحدهم أن يحوش الغنم ولكنه اعتبر ذلك خطأ من قدره ونسي أنه كان راعياً طوال أيام حياته الماضية . يقال هذا المثل لمستجد النعمة يتنكتر لماضيه ..

**غيط :**

هو دج فوق ظهر الجمل تجلس فيه النساء .

**غيلة :**

طين ويقال للأرض الموحلة انها غيلة بسبب المياه . والتغليل هو صب الماء على التراب وعجنه . والغيلة كلمة فارسية ( كيل ) .

**الغيم :**

من الغيوم ، وجاء في الأمثال : « الغيم يحوم والرب رحوم » يقال هذا المثل لمن يرى بوادر الخير والنجاح ولكنه غير متأكد من الكسب والمطاء إلا أنه يرجو تحقيق الآمال .





حرف الفاء

ف





فات :

ممرّ ، فاتت الايام ، بمعنى تتابعت . جاء في الأمثال : « إذا فات الفوت ما ينفع الصوت » .

فاح :

يقال فاح الماء عندما يغلي ، فاح أصلها فار الماء .

فاخ :

خف ، هداً بعد الغليان ، نحو فاخ الشاي ، أو فاخ الأكل أو فاخ الانسان بعد إجهاد بمعنى ارتاح .

فاخت :

خالف ، عكس قابل الشخص صاحبه ، يقال فاخته أي خالفه في الطريق ، لأنه كان يتوقع اللقاء به ولكنه جاء من طريق آخر غير متوقع ، ولم يلتقيا . وهم تفاختوا بمعنى لم يلتقوا .

الفاخت :

طائر مغرّد ، المفرد « فاخنة » .

الفارابي :

« مدرسة الفارابي الابتدائية للبنات »

مدرسة في حولي نسبة الى أبي النصر محمد الفارابي ، من فلاسفة العرب ، برع في الرياضيات والموسيقى ، ولد سنة ٨٧٣ م ، اخترع آلة القانون الموسيقية ، عزف عليها وأضحك الحاضرين ، ثم عزف وأبكاهم ثم عزف فناموا .!! . من مؤلفاته (عيون المسائل ، فصوص الحكم ، إحصاء العلوم ، مقالة في العقل ، ما ينبغي أن تعلم قبل الفلسفة ، أجوبة عن مسائل فلسفية ، المجموع من مؤلفات الفارابي ، الجمع بين رأي الحكيمين أفلاطون وأرسطوطاليس ، آراء أهل المدينة الفاضلة ، أغراض أرسطوطاليس في كتاب ما بعد الطبيعة ، رسالة في السياسة ، تحصيل السعادة ، ورسالة في إثبات المفارقات ) . توفي في دمشق سنة ٩٥٠ م .

فارح :

من ألقاظ الطرد ، يطلب المتلفظ بها من أحدهم أن يتعد عنه ويفارقه ،

فارح محرفة من (فاروق) .

الفارس :

عائلة كويتية ، جدهم الكبير الشيخ محمد بن عبدالله الفارس ، تولى تعليم أمور الدين ، توفي سنة ١٩٠٨ .

مسجد الفارس :

مسجد في شارع سمود بن عبد العزيز أسسه الشيخ حمد العبدالله الفارس .

مدرسة الفارس :

مدرسة قديمة لتعليم الاولاد افتتحها عقيل بن محمد الفارس في سوق التجار .

عبد الرحمن الفارس :

من رجال الدين والعلم ، مدرس قديم تولى تدريس الفقه والنحو ، خطيب مسجد الخليفة ، توفي سنة ١٩٤١ .

عبد الرحمن حمد الفارس :

عضو المجلس البلدي ١٩٥٢ ، توفي سنة ١٩٥٤ .

محمد عبدالعزيز الفارس :

شاعر كويتي .

عبد الوهاب عبد الرحمن الفارس :

مدرس قديم من مواليد سنة ١٨٩٤ تولى التعليم في المعهد الديني ١٩٤٧ إمام مسجد الفارس ، تقاعد سنة ١٩٧٠ .

عبد الوهاب عبدالله الفارس :

مدرس قديم وإمام مسجد الفهد ولد سنة ١٨٩٩ .

عبد الرحمن عبد الوهاب الفارس :

ولد سنة ١٩٣٧ خريج كلية الشريعة سنة ١٩٦٢ وكيل وزارة الاوقاف المساعد لشؤون المساجد ٢٢ يونيو ١٩٦٩ ، له كتاب « الاجوبة النافعة عن مسائل واقعة » .

احمد عبد اللطيف الفارس :

وكيل وزارة الاشغال المساعد ٣٠ يوليو ١٩٦٨ .

## الفارسي :

عائلة كويتية .

- ١ - مسجد أحمد الفارسي ، مسجد في العدلية .
  - ٢ - شارع أحمد الفارسي ، اسم شارع في العدلية .
- نسبة الى الشيخ أحمد محمد الفارسي ، من رجال القضاء وعلماء الدين في الكويت ، قاض سنة ١٩٢١ ، ولد سنة ١٨٤٨ وتوفي سنة ١٩٣٥ .
- ٣- محمد أحمد الفارسي : من رجال الدين والعلم ، له كتاب «الحجج الواضحة» « في تلقين الميت وفي إثبات عذاب القبر وفي هبة ثواب القراءة والدعاء بعد القراءة والفاخرة » . طبع بمطبعة الكويت في ٧٧ صفحة .

فارسي : نسبة الى بلاد فارس .

- نمل فارسي : نمل أسود كبير يدعى « يعبو » .
- شعير فارسي : شعير خشن قشرته خشنة تأكله الدواب .
- ملح فارسي : ملح حجري .

## فارلو :

تسمية تطلق على صغار السمك من الصبور .

## فاروع :

اسم يطلق على الفأس عند البدو ، سمي فاروع لأنه يستخدم لتكسير فروع الشجر ، قال شاعر البدو :

أخذها وحننا نراها طوع عزاد وأيش ذا الغرابيلي  
من غير سيف ولا فاروع ولا هو يبعطي تماهيلي  
وقد قيلت هذه الأبيات بمناسبة معركة « هدية » .

فاس : فأس ،

جاء في أمثال البدو :

« ما أخبلك يا طابخ الفاس تبغى مرق من حديد » ! يقال هذا المثل لمن يطلب المستحيل ، على غرار هذا المثل يقول الحضر : « يبي من حلب من جلب » !

## القماسي :

من أنواع الصقور وهو على نوعين ( الشامي والجرودي ) لونه أبيض وأسود .

الفاضل :

أسرة كويتية، مبارك الفاضل : من رجالات الكويت اشتهر بتجارة الأرز  
أسس مسجد مبارك سنة ١٧٨٢ وإليه تنسب براحة مبارك في فريج  
الجناعات . انظر ( مبارك) .

فاطر :

عكس صائم .

فاطر :

اسم يقدر به عمر الناقة المسنة وعمرها عشرون عاماً .

فاطمة:

اسم نسائي كويتي قديم تصغيره فطومة وفطيم ، وفطموه ، نسبة الى  
فاطمة الزهراء .

فافريتي :

(لويسيانو فافريتي H,E, Luciano Favretti ) سفير إيطاليا في الكويت  
٢٣ فبراير ١٩٦٥ . جاء خلفه بتاريخ ٢٣ فبراير ١٩٦٧ .

الفاكوش :

طاعون الخيل .

فال :

الطالع ، والبخت .

«كت فال» :

نظر في المستقبل عن طريق الخط بالرمال أو الودع أو ورق اللعب .

« فال الله ولا فالك » :

قول يردد عندما يتوقع أحدهم شراً يقال له : فال الله ولا فالك أي نرجو  
أن يكون الأمر خيراً بعكس ما يصوره لك خيالك .

الفالج :

الشلل النصفي ، يزعم بعض العامة أن المصاب بالفالج اذا دهن جسمه بدم  
حمامة مذبوحة لتوها يبرأ !

فالكي :

حاجز الامان في مؤخرة السفينة .

فالايڤ :

( بيير لويڤ فالايڤ H. E, Pierre- Louis Falaize ) أول سفير لفرنسا  
في الكويت قدم أوراق اعتماده في مايو ١٩٦٤ جاء خلفه بتاريخ ١٧  
أغسطس ١٩٦٨ .

فاهي :

لون شاحب يقال أحمر فاهي ونحو ذلك .  
فلان فاهي : أي بطيء الحركة مع شرود الذهن .

فاول على :

توقع أن يكون الأمر شراً، يقال فلان فاوول عليه أي توقع له السوء .

فايده :

ربح أو ثمرة أو نتيجة . جاء في الأمثال الكويتية « اللي ما يعدك راس مال  
لا تعدّه فايده » وجاء أيضاً — (دورّ الفايده وحصل الخسارة الزايده) .

فايز : من الأسماء

فايز :

من اصطلاحات التجارة والبنوك يقصد به العمولة والزيادة في حركة النقد .

الفايز :

اسرة كويتية .

سعد بن فايز : نهام كويتي قديم .

محمد الفايز : (محمد فايز العلي)

ولد سنة ١٩٣٨ ، شاعر سجل

تاريخ الكويت في ديوانه (النور من

الداخل) ، وله أيضاً ديوان (الشمس في

الطين) وديوان (رسوم النغم المفكّر) .

فايهه :

إشاعة ، جمعها فوايهه ، والتسمية

عائدة الى « فوه » من التفوه .



محمد فايز العلي

## فتّاره :

سمكة من فصيلة اللخمه ، تعرف بالرعاده ، يصاب لامسها بنفضة بسبب شحنة كهربية تطلقها ، وهذه النفضة هي وسيلتها في الدفاع عن نفسها ، يصطادها البحارة ويطبخونها ويتخذون مرقها علاجاً للحمى ، ولا يأكلون لحمها . انظر ( رعاده ) .

## فتان :

الفتان عند أهل شرق هو الشخص الواشي ، يعرف بالنكّاف ، والفتان -أيضاً- نوع من الطيور يحذّر الطيور الأخرى من الصيد اذا شاهده أو إذا شاهد الفخاخ المنصوبة .

## الفتح :

١- روضة الفتح ، روضة للأطفال في الفحيحيل .  
٢- شارع الفتح ، شارع في منطقة القادسية .  
التسمية نسبة الى يوم الفتح ، معركة في صدر الاسلام بين بني بكر وخزاعة وقعت بعد صلح الحديبية في رمضان ٨ هـ الموافق يناير ٦٣٠ م .

## فتخ :

حالة عصبية تظهر فجأة ، ويقال فتخ ، أو « نرفز » ! بمعنى ثار وجن جنونه . ويقال : هذا شيء يفتخ بمعنى يثير الإعجاب .

## فتخه :

حلقة كالدبلة ، توضع في الاصبع ، والفتخه من ألفاظ البدو عندنا وهي تسمية عربية .

## فتر :

فِتر ، مقياس يدوي بسيط مقداره المسافة الواقعة بين طرفي رأس اصبع السبابة ورأس الإبهام على امتدادهما .

فترّ الماء ، بمعنى سخن وأصبحت درجة حرارته معقولة ، فإذا كان الماء بارداً ووضع على النار لفترة قصيرة دون الغليان يقال فتر ، بمعنى ارتفعت حرارته ، وإذا كان الماء يغلي وترك ليبرد قليلاً يقال فتر ، بمعنى هبطت درجة الغليان ، ويقال فلان فاتر بمعنى بارد عكس متحمس .

فقرّ :

بمعنى كهرب ، أو أحدث صدمة كهربية نفضت اليد ، وتقال بمعنى هدأ سرعة المحرك .

فقره :

( انظر : فتاره ) .

فقره :

لفظة نسائية ، ( يا مال الفتره ) بمعنى « تبا لها » أو « تبا له » من الشتائم .

فتل :

فتل الحبال ، دمج الليف وصنع منه الحبال ، وفاتل الحبال يقال له الفتّال ، لأنه يفتل بواسطة يديه وقدميه . كثيراً ما كنا نشاهد الرجال العجزة ( الشياب ) يفتلون الحبال في العواير - في الماضي القريب - ويصنعون حبالاً للآبار ولربط الأغنام وللسفن .

قال الشاعر محمد الفايز :

سلام على فاتلٍ للحبال يصارع فيها رياح القدر .

الفتوح

( شارع الفتوح ) شارع في منطقة الدسمة .

الفتوح : ( موسم الفتوح ) .

الأيام الأخيرة من فصل الشتاء حتى بداية الربيع ، وهو نوء ( سعد السعود ) الواقع خلال الفترة من يوم ٨ حتى ٢١ مارس ، وهو الموسم المعروف بالذرعان فيه تتفتح الزهور .

« الفتوحات الربانية في المجالس الوعظية » :

رسالة للشيخ عبد الله خلف الدحيان .

معهد تدريب الفتيات :

معهد أسسته دائرة الشؤون الاجتماعية والعمل في شهر نوفمبر ١٩٥٦ لغرض تدريب الفتيات الكويتيات تدريباً مهنيّاً في فنون التفصيل والخياطة والتدبير المنزلي ورعاية الطفل ومحو الأمية . أُلحق المعهد بوزارة التربية ١٩٥٩ .

فتيت :

أكلة كويتية قديمة ، تعرف بالثرديد ، حيث يفتت الخبز اليابس ويطنخ ..

## الفجر :

« جريدة الفجر » صحيفة كويتية اسبوعية صدرت في ٢ فبراير ١٩٥٥ وهي جريدة سياسية ثقافية ، وهي لسان حال نادي الخريجين توقفت في ١٨ مايو ١٩٥٥ ، اشترك في تحريرها كل من السادة خالد الخرافي ، مرزوق الغنيم ، يعقوب الحميضي وعبد الوهاب محمد .

## فجري :

ضرب من أغاني البحارة وهو على أنواع : فجري حدادي وفجري بحري وفجري عدساني وهو ما يؤدي أثناء سير السفينة كما يؤدي بعد الانتهاء من غناء العمل الشاق وخاصة بعد رفع الشراع مباشرة .

## فجّة :

جزء من الشراع أو أحد نصفي البشت أو جزء من الخيمة ، الجمع فجيج والبشت يحتوي على فجيتين .

## الفجي :

من الأسر الكويتية  
مسجد حمود الزامل الفجي ، مسجد في خيطان .

## فجج :

( فك ) نحو فجج الباب أي فتحه والفجة هي الفتحة والفجات فتحات تتخلل المكان .

## أبو فجيج :

نوع من الأسماك .

## فجج :

خط في النسيج ، الجمع فجوح .  
والفج حزام داخلي من الخشب في وسط السفينة .

## أم فجج :

نوع من أكياس الخيش في وسطها خط أخضر على استطالة الكيس .

## أم فحين :

خيشة ذات خطين باللون الاحمر في وسطها .



## الفحل :

ذكر الحيوان . جاء في الامثال : « ان لكحت والا ما ضرها الفحل » .  
والفحل ايضاً يطلق على ذكر النخل .

## فحم :

خشب محروق ، جاء في الألغاز « مشوي ومن صاده شواه »

## فحم :

من الإفحام والإحراج ، يقال أفحمه أي ألجمه وأوقفه بالحجة ، وفلان فحم  
وهو فحمان أي يلهث من الركض .

الفحيحيل : ( نادي الفحيحيل )

نادٍ رياضي تأسس سنة ١٩٦٤ .



## الفحيحيل :

قرية كويتية من قرى محافظة الأحمدية ،  
تبعد ٣٩ كيلو متراً عن العاصمة ، عدد  
سكانها عام ١٩٧٠ ( ٢٩٧٩٧ ) نسمة  
فيها ثانوية للبنين ومستشفى يسع لـ ٥٠٠  
سرير وميناء لرسو المراكب .

طريق الفحيحيل : شارع يمتد من دوار السالمية حتى دوار الميناء قرب الفحيحيل  
— الفحيحيل أصلها « فحاحيل » وهي جمع مصغر لفحل النخل .

## فخ :

فخ صغيرة لصيد العصافير يستخدمها الأولاد ، ذكرها الاستاذ سيف  
الشمعان في كتابه ( الألعاب الشعبية ) .

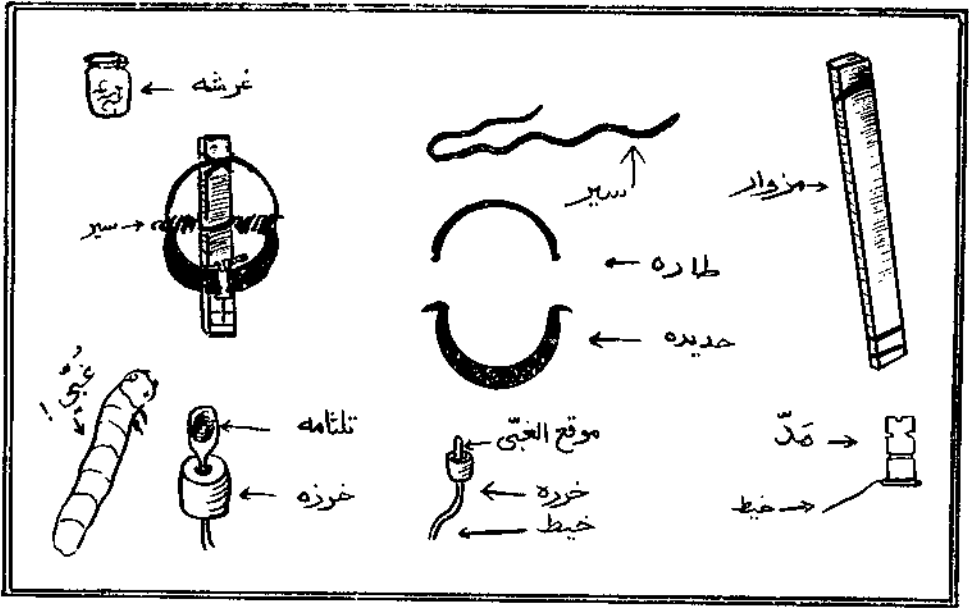

أجزاء الفسخ

فخّار :

طعام الماشية يطبخ من نوى البلح والنخالة أو الفول والفاصوليا الأسود ونحوه .

فخفخة :

التكبر والتظاهر بالعظمة .

فداوى : (فداوي)



فداوي

الجمع فداوية وهو نظام عشائري للجنود قبل ١٩٣٨ وكان أفراد الأسرة الحاكمة يستخدمونهم كحراس ومرافقين ، يرتدون الدشاشة ويتمنطقون بحزام يحتوي على طلقات نارية ويعلقون المسدسات والبنادق على أكتافهم ، وقد استغني عن هذا النظام بصورة شبه نهائية عام ١٩٤٩ عندما تأسس الجيش بصورة نظامية .

فدوة :

كلمة مجاملة وتشجيع تقال لمن يخسر أو يفقد

شيئاً أو يقع منه وينكسر أو يتلف يقال له (فدوة) على سبيل التعزية وتعني انه فداء لحياتك فلا تقلق، وعندما يلبس أحدهم ثوباً ويصاب بالتلف يقال «فدوة تقطعه بالعافية» .

فدّ :

بقي، من بقايا الشيء، يقال فذ منه قليل أي فضل منه شيء يسير وفذ من فضل .

فر :

درب وتقال بمعنى أدار أو لوى نحو : فر رأسه أو فر المسهار، وبمعنى يدور نحو : فر العجلة والعجلة تفتّر أي تدور، وفر رأسه بمعنى وسوس له وأدخل في ذهنه .

فرا : ( فرى ) .

اصطلاح قروي وبدوي يقصد به شق الكيس المملوء بالشيء بصورة غير مرتبة نحو فرى كيس الشعير من وسطه ، أو القرية المملوءة بالماء من وسطها ويقال « فرى كرشته » أي شق بطنه .

ابن القرات :

( انظر أسد بن القرات ) .

فرارة :

لعبة للأطفال تشبه المروحة في وسطها عود رفيع يمك به الأطفال ويركضون باتجاه الريح وتدور المروحة .

فراش :

خادم في المكتب .

فراشية :

قطعة مستديرة من الجلد أو المطاط ذات ثقب في أطرافها تتخذ دلوأ لاستخراج المياه من الآبار يربط الحبل بتلك الثقوب ثم تشد إلى أعلى وتصبح مقعرة عندما تحمل الماء وتنفرش عندما تكون فارغة .

الفرج :

عائلة كويتية .

## عبد الله الفرج :

« عبد الله محمد الفرج الصراف » .

شاعر وأديب وفنان كويتي ولد في الكويت سنة ١٨٣٦ نشأ في الهند ، درس الانكليزية والهندية ، نظم الشعر بالفصحى والنبطي والهندي ، وبرع في الموسيقى ووضع ألحاناً تداولها عازفو الخليج العربي وخلق مدرسة فنية للخليج طعمها بشيء من الألحان الهندية ، له ديوان نبطي مطبوع جمعه وشرحه « خالد الفرج » وله ديوان مخطوط في الشعر الفصيح ، أدخل الكثير من التجديدات على الشعر النبطي ، توفي في الكويت سنة ١٩٠١ . كرمته الدولة وأطلقت اسمه على روضة للأطفال في الدعية .

## خالد الفرج :

« خالد محمد الفرج الصراف » .

أديب وشاعر كويتي ولد سنة ١٨٩٨ له كتاب « أحسن القصص » و « علاج الأمية في تبسيط الحروف العربية » وكتاب « الخبر والعيان في تاريخ نجد وما جاورها من البلدان » و « رجال الخليج » ، وتولى جمع وشرح ديوان « عبد الله الفرج » ، تولى التعليم في البحرين وعين مديراً لبلدية القطيف سنة ١٩٢٧ ، توفي في لبنان في ١٥ ديسمبر ١٩٥٤ ، لقب بشاعر الخليج ، كرمته الدولة وأطلقت اسمه على أحد رياض الأطفال .



خالد الفرج

خالد الفرج حياته وآثاره :

كتاب ألفه الأستاذ خالد سعود الزيد عن حياة الشاعر خالد الفرج

وآثاره الأدبية في الشعر والنثر ، طبع سنة ١٩٦٩ .

روضه خالد الفرج :

روضه للأطفال في منطقة القادسية .

روضه عبد الله الفرج :

روضه للأطفال في منطقة الدعية .

محمد الفرج :

محمد بن فرج الحمد العبد الرحمن الفرج الصراف الدوسري ، إليه ينسب  
فريج الفرج ، كان ذا همة وبصر بشؤون الملاحة والتجارة ، كوّن ثروة تعد  
بالملايين<sup>(١)</sup> .

أبو فرج :

شارع أبو فرج الأصفهاني .

شارع في الكويت نسبة إلى علي بن الحسين أبو فرج الأصفهاني ، ولد سنة  
١٨٩٧ ، من كبار أدباء العرب ، له كتاب «الأغاني» توفي سنة ٩٦٦ .

فرحان :

من الأسماء ، ويعني المسرور ، أو السعيد من الفرح .

الفرحان :

أسرة كويتية من تميم .

راشد عبد الله احمد الفرحان ، ولد سنة ١٩٣٠ ، تخرج من كلية الشريعة  
بجامعة القاهرة ١٩٦١ ، عضو مجلس الأمة في ١٩٦٣ نائباً عن منطقة  
القبلة وفاز في انتخابات مجلس الأمة نائباً عن منطقة حواللي سنة ١٩٦٧  
واستقال عقب فوزه وفاز في انتخابات ١٩٧١ ، له كتاب « مختصر تاريخ  
الكويت » وكتاب « الصيام في الإسلام » . وزير الأوقاف والشؤون الإسلامية  
٢ فبراير ١٩٧١ .

---

(١) من مقدمة ديوان عبد الله الفرج المطبوع بدمشق سنة ١٩٥٣ .

## آل الفرحان :

عبدالله وفهد وسعد وبسدر ناصر الفرحان وعبدالله احمد الفرحان أساتذة  
بناء برعوا في هندسة المنازل القديمة .

عبيد الله الفرحان :

نوخذا طواشه .

ابراهيم الفرحان :

نوخذا طواشه .

مفلح الفرحان العازمي :

عضو مجلس الأمة في ٢٥ يناير ١٩٦٧ .

فرحان الخالد :

أنظر الخالد .

فرخ الشماهي :

من الأسماك (أنظر شنبع) .

فرخ :

ابن الطير ، يصغر على فريخ ويجمع على فروخ . ويصغر إلى فريخات .

الفرخ :

مثلث في أسفل الدشداشة يكون في الجانبين .

الفرخ :

قصة يصنع منها المزمار .

فرد :

مسدس ، والتسمية إشارة إلى استخدامه بواسطة اليد المفردة .

فردة :

فردة تمر ، واحدة من التمر .

والفردة ربطة من البضاعة تشدّ شداً محكماً .

الفرزدق :

١ - شارع في منطقة الفيحاء .

٢ - مدرسة ابتدائية للبنين في العضيلية افتتحت سنة ١٩٦٩/٦٨ ثم نقلت

إلى الفحيحيل نسبة إلى همام بن غالب بن صعصعة الدارمي التميمي ، ولد في  
كاظمة بالكويت سنة ٦٤١ م من كبار الشعراء العرب ، كما انه من شعراء  
البلاط في البصرة ، له ديوان مطبوع توفي سنة ٧٣٢ م .

عباس فوزانگان :

سفير إيران في الكويت خلال الفترة من ١٠ يونيو ٦٤ حتى ١١ سبتمبر ١٩٦٤ .

فرزة :

قربة من جلد البقر لحفظ الماء تسع ل ٦٠ أو ٧٠ غالوناً .

الفرس :

أسرة كويتية .

فوسن :

مؤخرة القدم ( العرقوب ) .

فرسي :

١ - نوع من الأسماك .

٢- نوع من الرطب بلحته حمراء مستطيلة وتمرته سوداء شديدة الحلاوة<sup>(١)</sup> .

فرش :

بمعنى بسط ، نحو : فرش الفراش أو السجادة .

فروش :

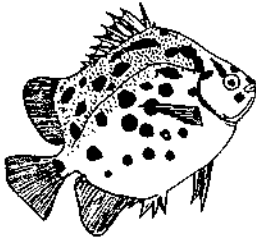

سمكة مفلطحة منقطة بالأسود والأبيض يصل طولها  
إلى حوالي قدمين تظهر في الحريف بالقرب من عشرينج .  
والفرش أيضاً قطعة مفلطحة من صخور البحر .

غصاب الفريشي :

نوخذا من العوازم

---

(١) أنظر قر .

فَرَصَ :

اغْتَصَب ، فَرَصَ الشَّيْءَ مِنْ يَدِهِ ، أَيْ أَخَذَهُ غَضَبًا ، وَالْمَفَارِصُ هِيَ مَحَاوِلَةُ يَقُومُ بِهَا اثْنَانِ أَوْ أَكْثَرُ لِأَخْذِ شَيْءٍ مَعِينٍ يُمْسِكُ بِهِ أَحَدُهُمْ وَيَحْصُلُ تَشَابُكٌ بِالْأَيْدِي .

الْفَرَضَةُ :

مَرَسَى لِلسَّفِينِ ، وَهِيَ لَفْظَةٌ عَرَبِيَّةٌ جَاءَ فِي الْمَعْاجِمِ « الْفَرَضَةُ مِنَ الْبَحْرِ مَحَطَّةٌ لِلسَّفِينِ » .

فَرَعٌ :

هُوَ إِنْسَانٌ مَفْرَعٌ أَيْ لَا غَطَاءَ عَلَى رَأْسِهِ . يُقَالُ مَفْرَعٌ وَيُقَالُ مَصْلَعٌ وَهُوَ مَفْرَعٌ أَيْ فَاتِحٌ أَزْرَارٍ دَشْدَاشَتَهُ ، يُقَالُ مَفْرَعٌ وَيُقَالُ مُدْلَعٌ . وَالْمَفْرَعُ هُوَ الْمَكْشُوفُ .

فَرَفَتْ :

فَتَفَتْ ، وَيُقَالُ لِلْفَتَاتِ مُفْرَفَتْ .

فَرَفَشَ :

الْفَرَفِشَةُ هِيَ صَوْتُ حَرَكَةِ الطَّيُورِ بِأَجْنِحَتِهَا .  
وَالْفَرَفِشَةُ أَيْضًا هِيَ الْفَرَحُ وَالْحُبُورُ وَعِنْدَمَا يَظْهَرُ أَحَدُهُمْ سُرُورَهُ وَسَعَادَتَهُ يُقَالُ أَنَّهُ مَفْرَفَشٌ لَمْ يَسْتَطِعْ إِخْفَاءَ حُبُورِهِ وَسُرُورِهِ .

فِرْكَاعَةٌ : ( فِرْقَاعَةٌ ) .

الْفِرْقَاعَةُ هِيَ الشَّحْمُ الْمَذَابُ بَعْدَ تَجْمُدِهِ .

مَشْخُولٌ عَلَى فِرْكَاعَةٍ : أَكَلَتْهُ كَوَيْتِيَّةٌ مِنَ الرِّزِّ أَدَامَهَا الْفِرْقَاعَةُ وَالبِصْلُ فَقَطُ .

الْفِرْقَدُ : ( الْفِرْقَدَانُ ) .

نَجْمَانٌ نِيرَانٌ مِنْ مَرْبَعِ الدَّبِّ مِنْ كَوَاكِبِ بَنَاتِ نَعَشٍ قَرِبَ الْقُطْبِ الشَّمَالِيِّ يُعْرَفَانِ عِنْدَ أَهْلِ الْبَحْرِ بِالْفِرْقَدِ أَوْ الْهُوَيْجِزِينَ<sup>(١)</sup> أَحَدُ هَذَيْنِ النُّجُومِ نُورُهُ غَيْرٌ وَاضِحٌ وَلِذَا جَاءَتْ التَّسْمِيَةُ بِالْفِرْقَدِ إِشَارَةً إِلَى النُّجُومِ الْوَاضِحِ .  
وَالْفِرْقَدُ عِنْدَ الْعَرَبِ هُوَ ابْنُ الْبَقْرَةِ الْوَحْشِيَّةِ ، وَيَدُورُ الْفِرْقَدُ حَوْلَ الْجَدِيِّ ( قُطْبِ الشَّمَالِ ) وَيَحْجُزُ مَا بَيْنَ الْجَدِيِّ وَبَنَاتِ نَعَشٍ ، وَهَنَّاكَ أُسْطُورَةٌ تَقُولُ : إِنَّ الْفِرْقَدَ ( ابْنَ الْبَقْرَةِ الْوَحْشِيَّةِ ) يَحُومُ حَوْلَ الْجَدِيِّ لِحَايَتِهِ مِنْ بَنَاتِ نَعَشٍ اللَّاتِي يُسْمَعِينَ لِقَتْلِهِ لِأَنَّهُ أَكَلَ أَحَدِي بَنَاتِ نَعَشٍ فِي يَوْمٍ مِنَ الْأَيَّامِ .

(١) البعض يطلق اسم الحبين على الفرقدين لئلازمتها للجدي لحببتها له ولذا يحميانه .



**فرك :**

(دعك) نظف بقوة نحو فرك أسنانه وفرك الوعاء وغير ذلك والمفراكة أداة للتنظيف بقوة .

**فركيته :**

مشط صغير خاص بمسك شعر المرأة والتسمية إيطالية (فرتيكة) تقال لشوكة الأكل .

**فرگ :** ( فرقى )

فرگ الشعر هو قسمه إلى نصفين ، فرگ عدل وفرگ اعوج ، فرگ العدل هو تنصيف الشعر من منتصف الرأس تماماً حتى الجبهة .

أما فرگ العوج هو امالة التصفيف يمينا أو شمالاً . كان الكويتيون - في الماضي - يعيرون على المرأة أن تفرق شعرها فرقا أعوجاً وتوصف صاحبة ذلك الفرق بأنها قليلة الحياء .

**الفرق :**

هو الفرق المتباين بين شيء وآخر أو وقت وآخر .

**الفرگا :** الفراق ، والبعاد .

فرگاه عيد : اصطلاح يقال للشخص المكروه إذا ذهب يقولون « فرگاه عيد من بعيد» وهو تعبير عن السرور بفراقه وهو شبيه بالقول العربي :

لقد ذهب الحمار بأم عمرو فلا رجعت ولا رجع الحمار

**الفرمن :**

من أجزاء السفينة ، الفرمن الكبير : وهو خشبة مستطيلة على سطح السفينة يبرز منها جزء خارج مقدمة السفينة يربط بها حبل الشراع ومتصلة بالدقل الكبير. الفرمن الصغير : خشبة صغيرة يربط بها الشراع (الغلمي) ومتصلة بالدقل الصغير في السفينة .

جاء في الأمثال البحرية : « جامعة وفرمن » انظر ( جامعة ) .

**الفروانية :**

قرية في طريق المطار الدولي على بعد ١٢ كيلومتراً مساحتها ٢,٢ كم<sup>٢</sup> ، كانت تعرف باسم « منطكع عيتاد » سُميت « الدوغنة » ثم أطلق عليها

اسم الفروانية نسبة إلى سرور بن فروان من المطران كان خادماً للشيخ أحمد الجابر الصباح أقام فيها. وقد شاهدت ذلك الشخص سنة ١٩٥٦ هـ ما ضخم الجثة مررت أمام خيمته خطأ واستوقفني وأخرج بندقيته وأمرني بالعودة من حيث أتيت وفعلت !! كان يقطن بالقرب من مسجد أبو شيتان في وسط الفروانية. كان عدد سكان الفروانية سنة ١٩٥٧ ( ٨٤٧ نسمة ) ارتفع عام ١٩٧٠ إلى ( ٣٧٢٤٣ نسمة ) وهي اليوم قرية عامرة بالمباني والمدارس والمستوصفات والمساجد وبعض المكاتب الحكومية .

### الفروخ :

مثلثان أو ثلاثة في أسفل جوانب الدشداشة .

### فروه :

بالطو مبطن بفرو الخروف كان من ملابس الشتاء في السابق .

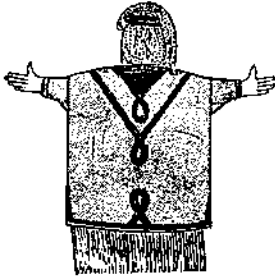

فروه

### فرهود :

فوضى يصحبها سلب ونهب الممتلكات، وإذا قال البائع إن ثمن سلعته كذا وزاد في ثمنها قالوا متعجبين: هل تظن

أن الدنيا فرهود ؟ والفرهود متوفر في كل مكان ما دامت الأسعار تترك لهوى أصحاب البضائع !

### فيري :

طير السلو من السجان .

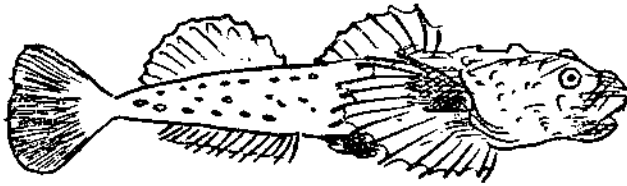

فريالة

### فريالة :

سمكة لادغة تدعى عقرب البحر لها رأس مدبب لونها بني ولها شوكة سامة فوق ظهرها ، تعيش في المياه الضحلة وبين الصخور. لا يؤكل لحمها .

## فريج :

الفريج هو الحي من أحياء المنطقة والفريج أصلها فريق وكانت مدينة الكويت تنقسم إلى أربعة أحياء كبيرة رئيسية وكل فريج من هذه الفرغات يحتوي على عدة فرقان أخرى صغيرة .

وتلك الفرغات الكبيرة هي فريج الجبلية، وفريج شرق، وفريج المرقاب، وفريج السوق، لحقها فريج الصالحية، وفريج الحساوية، وفريج المطران، وفريج البلوش، وفريج الرشيدة، وفريج العوازم، كما اشتهر منها فريج سعود، وفريج الجناعات، وفريج الشيوخ، وفريج غنيم، وفريج بوغاز، والنصف، وهلال، والعಾಗول، والزهايميل، والفرج، والمطبة، وفريج الريش، وفريج الخميس، والفضالة، وابن حمود، والمصدة، والدويسان، والماص، وعليوه، والصاغه (١) .

## فريج :

تصغير فرج ( من الأسماء )

## الفريج :

أسرة كويتية .

## حفرة فريج : (إفريج)

حفرة شهيرة في المرقاب كان يؤخذ منها الطين للبناء ثم أخذت تتجمع فيها مياه الأمطار ثم ردمت .

## التمريج :

أسرة كويتية .

رفعا بنت فريج ، شاعرة من البادية .

## فريدا :

خزامة ، -حلية تعلق في أنف المرأة .

---

(١) ذكر الاستاذ سيف الشعلان أسماء أحياء أخرى في كتابه «الألعاب الشعبية» .

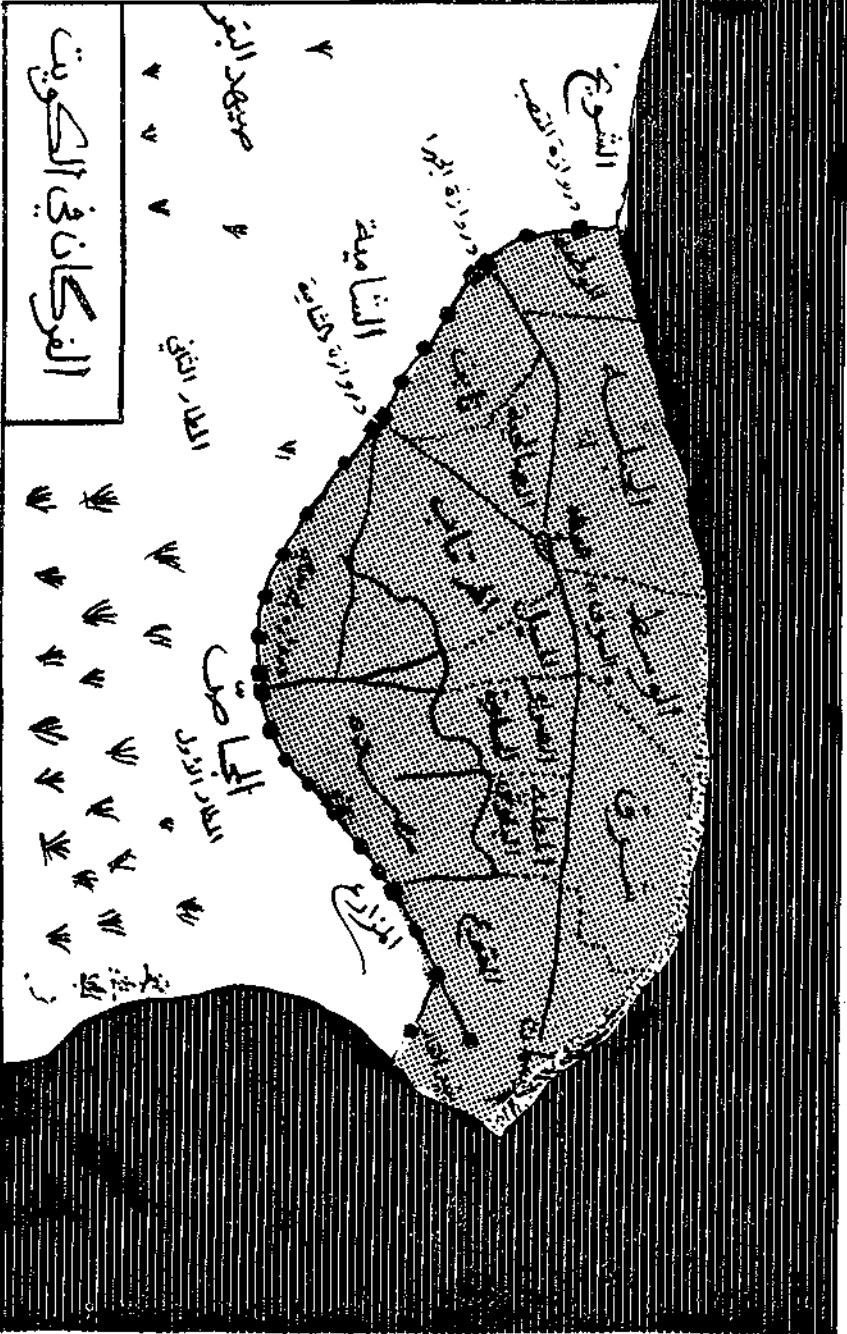

الفرجان في الكويت

الشيخ صباح

وزارة التربية

الداخلية

وزارة الدفاع

صحة

المطارات

النفط

النفط



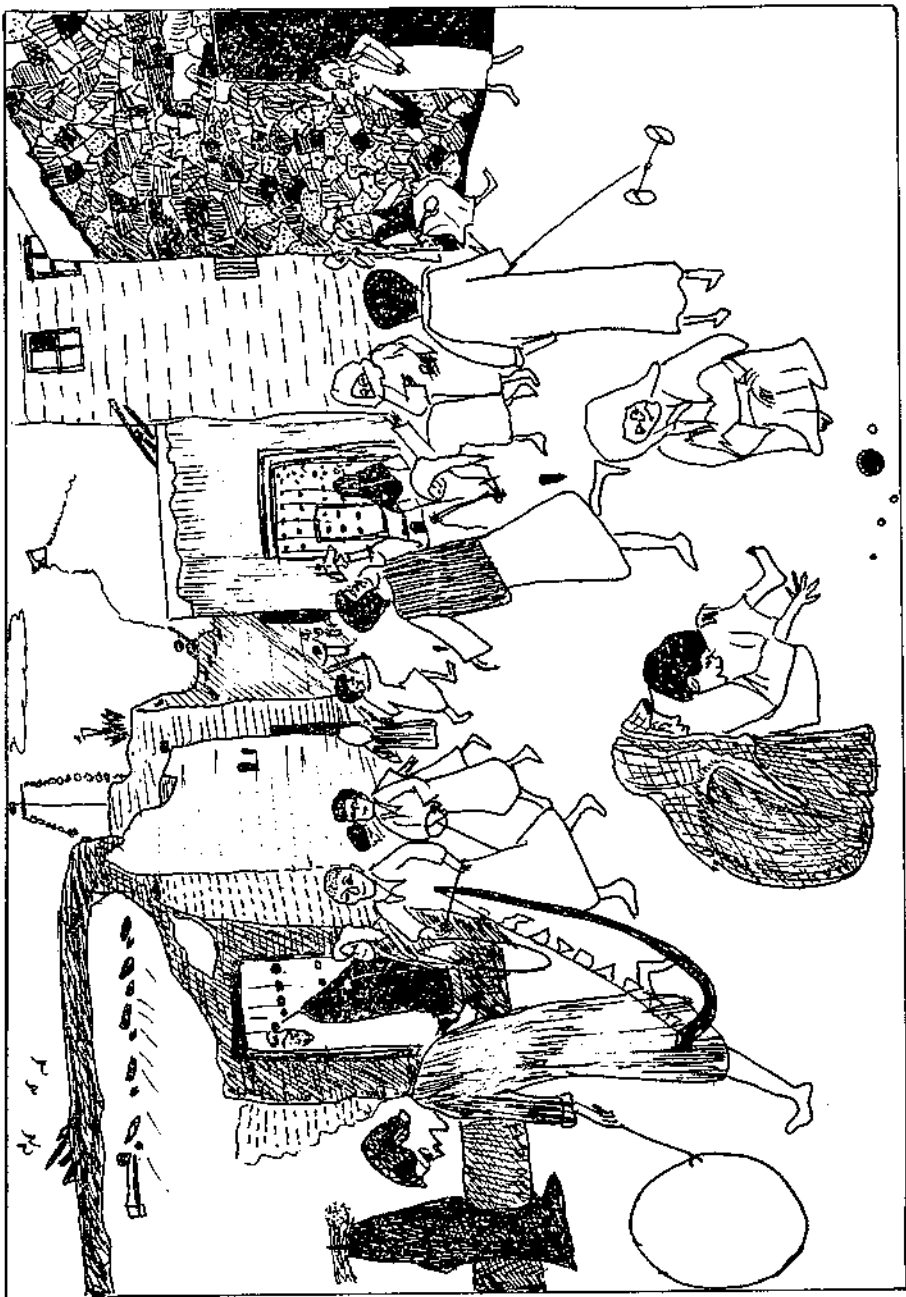

فلا عن اللوحة الأصلية الزيتية للفنان أيوب حسين  
الفريج

فريده :

موقع جنوب الأطراف في الأراضي الشمالية .

فريدوني :

بطيخ أصفر لبه أخضر أو أبيض .

فريرة :

عصفور بري، يسمع لأجنحته صوت عند طيرانه يعرفه العرب باسم عرفاس .

فريس : ( رمح 'معلّم' ) .

يستخدم لقياس عمق المياه الساحلية .

فريسني : ( تصغير فرسن )

الفريسني رقصة بدوية مصحوبة بالغناء ، وهي عبارة عن دبكة تقام في الأفراح وخاصة أفراح الزواج والأعياد ، طابعها الضرب بمؤخرة القدم<sup>(١)</sup> بصورة جماعية ويتقابل صفيين من الرجال لا يقل الصف الواحد عن عشرة أفراد يتشابكون بالسواعد ويلتقي الصفان حتى يلتحمان ثم يرجعان القهقري وهكذا وفي الوقت نفسه ينشد الرجال القصائد الشعبية الغزلية والحماسية بسرعة ولحن دون أية آلة موسيقية ويتبادل الفريقان ترديد الأبيات حيث ينشدون سطرًا ويرد الفريق الثاني بسطر آخر وهكذا .



رقصة الفريسة

الفريسسه : (٢)

رقص وغناء نسائي تؤدبه مجموعة من النسوة يتوسطهن رجل واقف يحيط به

(١) يدعى فرسن . (٢) تصغير فرسن .

صندوق خشبي على شكل فرس مكسوّة بأكسية مزر كشة ويبيدي حركات راقصة ويحمل بيده سيفاً وكأنه راكب فرساً .

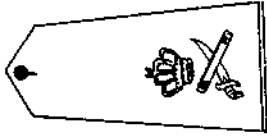

فريق

فريق :

رتبة عسكرية شارتها سيف وعصا متقاطعان وتاج يحملها الضابط على كتفه .

فريك :

أكلة تعجن من التمر والسمن وطحين القمح المحمص .

فَزّ :

نهض احتراماً، يقال دخل علينا فلان وفزّينا له، وتقال كلمة فز لانفراض مجلس الأمير، نحو جلس الشيخ في الساعة الفلانية وفز في الوقت الفلاني .

فزع :

فلان فزع وهم فزعوا أي هبوا للنجدة ، وجاء القوم فازعين أي مناصرين .

ابن فزير :

رجا بن سعدون الفزير العازمي من شعراء البادية ولد سنة ١٨٩٦ .

فساد : ( المايه فساد )

من تعابير صيادي الأسماك يقال للماء الراكد في حالة الجزر لساعات طويلة .

فسدها :

تعبير يقال لذكر الطير إذا اعتلى أنثاه . واصل اللفظة عربي « سفدها » .

فسّر :

شمر عن ساعدة، يقال : فلان مفسر ايديه أو ايدينه .

فسكرة :

من الأسماك تعرف ببذت النوخدا من عاداتها أن تكهرب من لمسها ( انظر بذت النوخدا ) .

## فسو البحر :

فسو البحر رائحة زفرة البحر تحملها الرياح الشرقية وعندها يقول الأولاد «فسا البحر حكيتوا روسكم» ويقوم الحاضرون بحك رؤوسهم بأيديهم وإلا سيظهر فيهم الشيب سريعاً أو الحزازة .

## فسوة مصاوخ بيوم عجاج :

وقيل طكعة مصاوخ بيوم عجاج من الأمثال القروية ، ويوم العجاج كما هو معروف هو اليوم العاصف يقال هذا المثل للشيء لا أثر له ولا قيمة وقد ساعدت الطبيعة أو الظروف على الوقوف ضده ويقال أيضاً للتصريحات والوعود التي لا وقع ولا تأثير لها .

## ابو فسيوة :

نوع من التفاح العراقي ، صغير الحجم أخضر اللون له مذاق حامض ومر عندها يقضم بالأسنان يسمع له فسفسة بسبب الماء الموجود في لب التفاحة . بعض الناس يقومون بمخمخة ذلك التفاح أي بضره بالحائط أو بشيء صلب حتى يتجمع الماء ثم يمتصون الماء .

كما يستعملون ذلك التفاح مع الحلمات بإضافته إلى الطرشي وبعضهم يلتهم التفاحة بقشورها وبدورها .

## فش :

الفش هو بعكس النفخ .

## فشت :

صخور بحرية هشة ترتفع على شكل تل في البحر منها فشت الحدبة .

## فشت الحدبة :

مرتفع محدودب في مدخل جون الكويت يحيط به علامات طافية لتتحاشاه السفن نصبت في ٤ ديسمبر ١٩٥٥ .

## فشحة :

جلسة الانسان حينما يتربع على الأرض يقال انه ( طاك فشحة ) أو مفوشح ، والبعض يقول فشحة ومفوشح .



فشكة :

الجمع فشك وهي خراطيش البنادق محشوة بالبارود ، التسمية تركية ( فشنگ ) .

فشل :

خجل وهو فشلان وأحس بالفشيلة أي شعر بالندم والإحراج ، والفشيلة هي الخزي والشيء المفشول هو القليل البركة .

فص :

رأس الخاتم .

فص كلاس :

الفص لؤلؤة صغيرة ، فص كلاس ، تمييز لجودة الشيء يقال أنه فص كلاس أي من الدرجة الأولى ( First Class ) . لفظة انكليزية

فصام :

رجل يحترف فصم نوى التمر ويجمعه ويبيعه .

الفصام :

أسرة كويتية .

أحمد الفصام ، شاعر من البادية .

فصخ :

فصخ ملابسه وهو مفصّخ أي عار من الثياب .

فصعة :

مكوة !! بلفظ العوازم .

فصعة حمدان :

تل في الكويت .

فصم :

نوى البلح الواحدة «فصمة» لأن النوى يفصم من التمر لغرض بيعه بصفة منفردة بدون التمر .

فصمة :

واحدة من البلح .

فصمة :

نوع من بحار اللؤلؤ ، متوسط الحجم .

فضا :

الفضاء ، من البر الواسع .

الفضالا :

(الفضالة) من ينتمي إلى قبيلة الفضول .

الفضالا :

عائلة كويتية .

صالح فضالا :

نوخذا ومؤسس مسجد صالح فضالا .

مسجد صالح فضالا :

مسجد في الرقاب تأسس سنة ١٣١٧ هـ ١٩٠٠ م تجدد سنة ١٣٧٢هـ ١٩٥٣ م .

علي صالح فضالا :

ولد سنة ١٩١٢ ، عضو مجلس الأمة في يناير ١٩٦٣ و ٢٥ يناير سنة ١٩٦٧

نائباً عن المنطقة الثامنة ، وكذلك في ٢٣ يناير ١٩٧١ .

عبد الله فضالا :



عبد الله فضالا

عبد الله فضالا بن رحمة السليطي ،

مطرب وشاعر وملحن كويتي ولد سنة

١٩٠١ لحن وغنى حوالي ٥٠٠ أغنية

معظمها من شعره وألحانه ، توفي في

البحرين في ١٤ أكتوبر ١٩٦٧ ودفن في

الكويت .

فضخ :

بمعنى فقاً نحو فضخ عينه ! أو فضخ الطماعة أو فضخ البيضة ، ويقال فضخ

رأسه بمعنى كسره ! ! وفضخ عقله بمعنى صيره مجنوناً .

الفضل :

أسرة كويتية .

## الفضول :

قبيلة من بني خالد ، تسكن الساحل الشرقي للجزيرة العربية نسبة إلى فضل بن ربيعة الطائي بن نزار بن مضر .

## فضي :

ضرب من طيور الحمام لونه أبيض .

## فضيلة :

الأرباح المتبقية من صافي بيع الأؤلؤ بعد خصم المصاريف والضرائب توزع على البحارة ، والفضيلة هي الفاضل من الحساب .

## فضة :

اسم نسائي قديم .

## فضيخ :

يقال إنه رجل فضيخ ، أي ذاهب العقل بليد التصرف أو مخبول .

## فظام :

عظم بطول الإصبع يشبه مشبك الثياب المغسولة يضعه الغواص فوق أنفه لئلا يسد مناخيره كيلا تتسرب إليها مياه البحر أثناء نزوله الماء ، ويصنع من عظم ظهر السلحفاة أو من قرون الوعل ، يسمى فظام واصليها خظام أو فدام بلفظ العرب (١) .

## فطر :

عش الغراب يظهر في الرمال في فصل الربيع ويؤكل ، تحبه الثعالب وتبحث عنه ، يظهر على مجموعات ، وبعد مرور أيام يتحول رأس الفطر إلى لون أسود سام لا يصلح للأكل .

زكاة الفطر : زكاة تعطى في آخر يوم من رمضان يقدمها الصائمون للمحتاجين وقدرها صاع من القمح أو التمر أو الأرز أو ثمنها نقداً لكل صائم . وجاء

---

(١) أنظر غوص.

في الحديث الشريف : «يبقى صيام المرء معلقاً بين السماء والأرض حتى يزكي زكاة الفطر» .

#### فطرة :

زكاة الفطرة توزع على الفقراء في آخر شهر رمضان تكون غالباً من قوت أهل البلد كالأرز والقمح ونحوه وأفتى علماء المسلمين يجوز توزيع بدلها نقوداً وقدّر وزن الفطرة بصاع كامل . ( أنظر صاع ) .

#### فطس : ( فطيس ) .

موت الدابة أو الطير بدون قتل يقال أنها فطيسة لا يجوز أكلها .

#### أبو فطيرة :

مكان بين الفينيطيس والفينطاس على خط طول ٤٨,٠٥ درجة وخط عرض ٢٩,١٤ درجة ، بحري تنظيمها كمنطقة سكنية .

#### فطيم :

تصغير فاطمة .

#### فغص :

مرد ، فغص الطماسة أو الفاكبة بيده بمعنى ضغط عليها، ويقال فغص التمر أو الرطب وهو مفعّص لا يعرف فاغصه !!

#### ففلول :

مخلوق بحري كقطعة الشحم وله زوائد هلامية يسميه البعض ( كستيموز ) ! يشاهد بالقرب من الشاطئ، تتقاذفه الأمواج .

#### فغم :

الفغم بلفظ البدو هو الأكل بطريقة النهش، ويقال للناهش فغّام .

#### الفغم :

( جفران الفغم ) أو الفغام .

قاطع طريق تحالف مع ابن حثلين وهجموا على أطراف الكويت سنة ١٩٢٤ ( أنظر ابن حثلين ) .

فكك :

فَسَّح . فكك عيونه ( أي مطها أو فتحها عن آخرها ) .

فككار :

لحم ظهر الجمال .

فككاكه :

من العصافير الصغيرة لونها أبيض مختلط بالبنّي والأسود ، من طيور الربيع المهاجرة .

فككر :

( فقرر ) .

فككر :

(فهق) نحو فككر المصحف أي فتحه عن آخره وأفسد حباكه .

فككران :

(فكرانين) فقراء .

فككره :

حسده ، أصابته العين وأفقرته ، ذهبت ببركته .

فكقع : (فققع) .

كما ، ترناس ، بطاطا الأرض ، نبات الرعد ، چما ، الواحدة « فكقع » ، يظهر الفقع في الكويت إذا نزلت أمطار الموسم مبكرة ، وخاصة في نوء الزبانا من الجوزاء الثانية خلال الفترة من ٢٤ نوفمبر حتى ٦ ديسمبر الموافق من ٣-١٦ من برج القوس أو في أمطار الموسم المبكرة في نوء العواء من ١٦-٢٨ أكتوبر الموافق ٢٤ من برج الميزان إلى ٧ من برج العقرب وأنواعه الزبيدي وهو أكبر وأجود أنواع الفقع ولونه أبيض ثم الخلاسي وهو المتوسط ولونه بني يلتقط من الأرض حيث تشاهد الأرض مقببة وقشرتها مكسرة بمقدار كف اليد المضمومة وتحفر الأرض بواسطة الأصابع ثم تلتقط الفقعة وتغسل وتنقى من التراب وتطبخ مع الأرز وبعضهم يقلبها وآخرون يقطعونها شرائح ويحفظونها ثم يطبخونها في الأيام الحالية وعندما يظهر الفقع يأكله الناس ويكثرون حتى

يتخمون وبعضهم يمرض من كثرة أكله ، وجاء في أمثال البدو : « إذا طلع  
الققع صرّ دواك<sup>(١)</sup> وإذا ظهر الجراد انثر دواك ! » .

هناك ظاهرة غريبة في الفقعة وهي أنها إذا تركت في مكانها دون أن  
تلتقط ونزلات عليها أمطار الصيف تحولت إلى أفعى . قال ابن سينا :  
« لا يصلح أكل الكمأ للمصابين بالفالج » .

**فقع :**

انزعج ، هب منزعجاً .

**الققعان :**

(الققوع) عشيرة من العوازم .

**فقع عيونه :**

فتحهما عن آخرهما .

**فكل :** (فقل)

سمكة كبيرة لا تؤكل لأنها سامة ولها أسنان موحشة وجسمها مصوف منقط  
بالأسود ، عندما تكون صغيرة تدعى «عنز» .

**فك :**

فتح .

**فك الفك :**

تعبير يقال بمعنى : « لقد أخذ كل منا حسابه فلا طالب ولا مطلوب » .

**الفكاهة :**

مجلة للطرائف والنوادر أصدرها الأستاذ عبد الله خالد الحاتم . صدرت في  
السنة التي الله يستر منها !!<sup>(٢)</sup> .

**فكّة :**

الفكّة هي الخلاص والفكاك من المشاكل ونحوها ( أنظر افتك ) .

---

(١) دواك .

(٢) هكذا قال محررها ! وكان ذلك عام ١٩٥٣ تقريباً .

فل :

فك أو فَرَش نحو : فل الحزمة أو فل الورقة أو البساط .

فلا : (فلا)

من الفلى وهو البحث عن القمل في الشَّعر يقال : «أمه تفلية» .

فلاح :

من أسماء البدو (بدون تشديد اللام) ويقصد به إنسان فالح ولعله من المفلحين!

الفلاح:

أسرة كويتية ، فريخ الفلاح من فرغان الجبله نسبة إلى فلاح الفلاح .  
فلاح الفلاح : نوخذنا كويتي .

عبد الله صالح الفلاح : مدير بلدية الكويت ، فبراير ١٩٥٦ .

مدرسة الفلاح : مدرسة لتعليم الأولاد أسسها ملازكريا الأنصاري .

فلاح ابن حثلين : (انظر ابن حثلين) .

فُلاح بن بصمان :

(مسجد فلاح بن بصمان) مسجد في جليب الشيوخ .

الفلايات :

شاكلة الطريق في البراري ، وهي أن يسير المرء في طريق مستقيم ثم يصل إلى عدة طرق متفرعة تضيع معها معالم الطريق الرئيسي ويختار من لا يعرف الطريق أيهما يسلك وتلك الطرق المتشعبة تدعى فلايات لأن الذين طرَقوها يفلون الصحراء بحثاً عن طريقهم .

فلت :

انطلق ، وفلت الشيء ، أي أفلته والإنسان الفالت أو الفلّاتيّ هو غير المستقر أو غير المنتظم .

الفلتا (الفلتة) :

عشيرة من النفا من العتوب .

فلس :

أصغر قطعة من العملة الكويتية ، الدينار الكويتي = (١٠٠٠ فلس) والدرهم

الكويتي = ١٠٠ فلس ، جمع الفلس فلوس .

الفلس :

صخرة أنبوبية من النباتات البحرية المتحجرة .

الفلس :

قاعدة خشبية في السفينة يرتكز عليها صاري السفينة (الدقل) .

فلسطين :

شارع فلسطين : شارع يمتد من وسط شارع عبد الله السالم وينتهي شرقاً في وسط شارع سعود بن عبدالعزيز . من شوارع العاصمة .

مدرسة فلسطين : مدرسة متوسطة في الدسمة كان فيها فصل للسنة الأولى الثانوية، أُبدل اسمها إلى ثانوية الجاحظ وحوّل اسم فلسطين إلى اسم مدرسة ابتدائية للبنين في الرميثية .

فَلَشْ ( فَلَشْ ) .

الفلس والتفليس هو التهشم والتكسير ، نحو فَلَش الصخور أو الأخشاب .

فلح :

الفلعة هي شج الرأس بواسطة حجر أو مادة صلبة ، جاء في الأمثال : « ذهب الدواء قبل الفلعة » أنظر « زَهَبْ » .

فلم : ( أول فلم سينمائي كويتي ) :

في ٢٧ مارس ١٩٧١ عرض في سينما الأندلس فلم سينمائي كويتي واسمه « بس يا بحر » حضره أمير البلاد الشيخ صباح السالم ، يحكي هذا الفلم قصة صراع الكويتيين وراء لقمة العيش في البحر ، وتحديات البحر للساعين لقهره .. كتب القصة عبد الرحمن الصالح ، أنتجه وأخرجه خالد الصديق بمساعدة وزارة الإعلام . تمثيل محمد المنصور ، سعد الفرج ، نوال كاظم باقر وأختها أمل ، عبدالله خريبط ، محمد المنيع ، عبد العزيز المسعود ومجموعة من الممثلين الكويتيين. وقد قوبل هذا الفلم باهتمام بالغ، وزحفت جموع الكويتيين لمشاهدته ، وعرض أكثر من ستين مرة في السينما المذكورة . ونشط النقاد لنقده وتحليله بصراحة لفتت الأنظار ، لفترة ستة أشهر متواصلة .

فلوس :

نقود .



فلوس :

جمع فلس ، جاء في الأمثال : « اللي ما عنده فلوس يگعد يحوس » وقيل :  
« الفلوس تجيب العروس » .

فلوش :

لعبة للأطفال يتبارون فيها بتفليس دوامة أحدهم ، وكلمة فلوش محرفة من  
الكلمة المعروفة « شلّوف » كان العرب يلعبونها بالرماح ، والشلف لغة  
حربة الرمح ، والشلاف أو الشلفان هو صانع الحراب ، يقول العرب شلف  
الهدف ، أي أصابه برأس الحربة ، والشلفا عند البدو تعني الرمح ، قال  
شاعر البادية (١) :

ليّنا جاءه (٢) خطو الفوج (٣) رده براعيه شلفاه (٤) من بين الأباهر (٥) سجرها (٦)

فلة :

غرفة في السفينة خاصة بالجميعة ( حارس السفينة ) .

فلّة :

شرشف السرير .

الفلّة :

لفظة تقال للتعبير عن الجمال .

فلو :

حصان شاب في سنته الأولى .

الفليج :

عائلة كويتية .

مسجد الفليج ، مسجد في فريج الفوزان في المرقاب أسسه الحاج فليج العلي (٧)  
من ثلث المرحوم عبد العزيز الفليج سنة ١٣٤٢ هـ ١٩٢٤ م . جدّدته دائرة

(١) شاعرات من البادية لعبدالله الرواس . (٢) إذا جاءه . (٣) الحصان .

(٤) رحمه . (٥) الأكتاف . (٦) ثبّتها . (٧) توفي في ٣١ مارس ١٩٦٦ .

الأوقاف سنة ١٣٧١ هـ ١٩٥٢ م .

يوسف الفليج :

رئيس اللجنة الشعبية لجمع التبرعات ، عضو سابق للهيئة التنظيمية للمجلس الأعلى لإدارة شؤون البلاد سنة ١٩٥٩-١٩٦٢ . عضو المجلس البلدي ١٩٥١ ومجلس الشورى ١٩٥٥ .

عبد العزيز ابراهيم الفليج :

ولد سنة ١٩٢٧ ، نائب في مجلس الأمة عن منطقة القبلة ١٩٦٦ . وزير الصحة العامة ٣ يناير ١٩٦٥ حتى ١ فبراير ١٩٧١ .



عبد العزيز الفليج

فيصل سعود الفليج :

ولد سنة ١٩٣٤ ، خريج تجارة سنة ١٩٦١ . رئيس مجلس إدارة شركة الخطوط الجوية الكويتية .

فن :

ضرب من الفنون الشعبية يعتمد على الشعر النبطي ، يعرف باللعبوني (أنظر فنون ) .

عالم الفن :

مجلة فنية إجتماعية أسبوعية مصورة صدرت في ٣ أكتوبر ١٩٧١ عن جمعية الفنانين الكويتيين ، رئيس التحرير محمد النشمي .

جمعية الفنانين الكويتيين :

جمعية فنية شعبية تأسست سنة ١٩٦٣ لغرض حماية حقوق الفنانين والإشراف على الحفلات الفنية واستقدامها من الخارج ، أشهرت بتاريخ ١٤ يوليو ١٩٦٣ ، أصدرت مجلة «عالم الفن» الأسبوعية سنة ١٩٧١ .

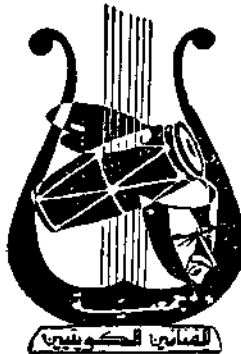

- في الكويت اليوم حركة فنية لا بأس بها ، وقد

أدى افتتاح الاذاعة الكويتية عام ١٩٥١ ، وتلفزيون الكويت سنة ١٩٦١ إلى بروز فنانيين مغمورين ، ونشطت الأغنية الكويتية ، وخلقت الموسيقى الكويتية الحديثة ، بعضها أكد الطابع الفني الكويتي الأصيل وأحياء ، وبعضها جاء جديداً مبدعاً ، وبعضها كالغراب يسير متزوداً !

وفي مجال لموسيقى نذكر منهم بدون ترتيب :

خالد ويوسف البكر ، عبدالله الفرج ، حمد الرجيب ، أحمد باقر ، عبد الرحمن البعيجان ، عبد الحميد السيد ، يوسف المهنا ، يوسف دوخي ، محمود الكويتي ، سعود الراشد ، عبدالله فضالا ، محمد التتآن ، ليلى عبد العزيز ، غنام الديگان عبد العزيز محمد ، عثمان السيد محمد ، ابراهيم الصولة ، عبد الرزاق العدساني ، مصطفى العوضي .

وفي ميدان الغناء .

عبد العزيز الفرج (شادي الخليج) ، عيسى خورشيد (غريد الشاطيء) ، عبدالله فضالا ، عوض دوخي ، عبد الحميد السيد ، عثمان السيد ، عبداللطيف الكويتي ، محمود الكويتي ، عبد المحسن المهنا ، مصطفى أحمد ، حسين جاسم ، عبد العزيز حمد ، صالح الحريبي ، راشد سلطان ، حمد خليفة ، ثابت محمد ، عبد العزيز البصري ، خليفة بدر ، عبد اللطيف المنصور ، مبارك المعنوق ، غازي العطار ، أحمد عبد الكريم ، ناصر المشعل ، فضالا عبدالله .

والمنولوجستيون ! :

محمد الويس ، أحمد العامر ، مشارى السنعوسي ، وأحمد القطامي .

والمغنيات :

عايشة المرطبة ، ليلى عبدالعزيز ، وصاحبات الفراق عوده المهنا ، أم أمينة زايد ، سعاد البريكي ، أم عنتر ، وريده الشاجب ، وخديجة وهدية المهنا .

فنتير : ( فنتير )

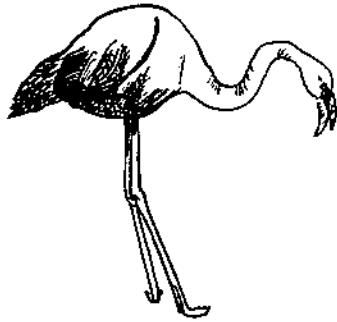

طائر بحري ذو عنق طويل ، وكذلك الساقين ، وله منقار أحمر يعرف بالنعجم .

ففر ( فنار ) :

مصباح ، والفنر البحري مصباح لهداية أصحاب السفن .

فنتير

فنس :  
( أفنس ) ، أفطس الأنف .

فنش :  
فلان فنشوه ، بمعنى استغني عن خدماته ! من الإنجليزية بمعنى انتهى .  
( Finished )

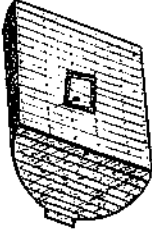

فنطاس :  
ثانكي ، خزان خشبي لنقل المياه من شط العرب .  
قبل إنشاء محطة التقطير ، ويصنع من خشب  
الصاج ، التسمية عربية .

الـفنطاس :  
قرية ساحلية تبعد ١٧ كيلو متراً إلى الجنوب من العاصمة ، مساحتها ٣٤٢ كم<sup>٢</sup>  
عدد سكانها حسب إحصاء سنة ١٩٧٠ ( ٣٠٨٥ نسمة ) ، وهي من أقدم  
القرى الكويتية ، قطنها بنو خالد حتى سنة ١٢٢١ هـ<sup>(١)</sup> ، وفيها أشجار  
السدود والأثل والنخيل

الـفنطاس :  
ناقلة نفط كويتية ، حولتها ٢٠٧٠٠ طن ، بنيت سنة ١٩٦٩ ، سرعتها ١٧  
عقدة في الساعة .

فرقة الفنطاس :  
فرقة شعبية تؤدي أغاني العرضة والسامري والرقصات الشعبية تعرف  
( بفرقة الكروية )<sup>(٢)</sup> ، أسسها ابن حنيف .

فنگش :  
تعبير يقال بمعنى : « مات غير مأسوف عليه » !!

فنسه :  
سطحة في مؤخرة السفينة يجلس عليها النوخدا وبعض المقربين منه ! .

---

(١) الموافق ١٨٠٦ م ، مقالات عن الكويت للأستاذ أحمد البشر . (٢) القرويون .

فنون : ( الجمعية الكويتية للفنون التشكيلية )

جمعية لرعاية الفنون الجميلة في الكويت من رسم ونحت وزيت وخزف ، وجواس وإيليك وصدف وشغل أبرة وسجاد وكانافاه وسيراميك وفخار ، ونحت خشب وحرق خشب وتطعيم خشب ! ويوجد اليوم مجموعة لا بأس بها من الفنانين البارعين في تلك المجالات الفنية نذكر منهم حسب الحروف الأبجدية :



- إبراهيم اسماعيل ، فنان من مواليد ١٩٤٥ .  
إبراهيم عبد الله سومال ، رسام زيت وكاريكاتير ،  
من مواليد ( ١٩٤٠ ) .  
أمير عبد الرضا العوضي ، تخرج من دار المعلمين في  
دمشق ( ١٩٦٣ ) .  
أحمد الانصاري ، ورد في حرف الألف .  
أيوب حسين ، ورد في حرف ( ح ) .  
بدر القطامي ، أشرنا إليه في حرف ( ق ) .  
جاسم بو حمد ، له لوحات جميلة .  
حمدان حسين ، من مواليد ١٩٤٧ ، تفرغ للرسم سنة ١٩٦٥ .  
خالد راشد حسن العقود ، رئيس الجمعية .  
خليفة القطان ، ورد في حرف ( ق ) .  
سامي محمد ، من مواليد ١٩٤٣ ، تفرغ للرسم سنة ١٩٦٣ .  
سامية العمر ، فنانة رائدة .  
صالح العجيل ، من مواليد ١٩٤٠ ، تفرغ للرسم سنة ١٩٦٤ .  
صبيحة بشارة ، فنانة رسم ونحت .  
طارق السيد فنجري رجب ، من مواليد ١٩٣٥ ، فنان ومدير سابق لمتحف  
الكويت .  
عابدين محمد ، من مواليد سنة ١٩٥٠ ، له لوحات شعبية .  
عبد الحميد اسماعيل ، من مواليد ١٩٤١ ، تفرغ للنحت سنة ١٩٦٥ .

- عبد الرسول سلمان : من مواليد ١٩٤٦ ، له لوحات شعبية رائعة .
- عبد العزيز علي الحشاش ، من مواليد ١٩٤٢ ، تفرغ للرسم سنة ١٩٦٥ .
- عبدالله المحيلان ، من مواليد ١٩٤٤ ، فنان تصوير .
- عبدالله سالم ، من مواليد ١٩٤٣ ، تفرغ سنة ١٩٦٤ .
- عيسى صقر الخلف ، من مواليد ١٩٤٠ ، تفرغ سنة ١٩٦٣ .
- محمد الدخني ، ورد اسمه في حرف (د) .
- محمد الرضوان ، ولد سنة ١٩٤٠ ، درس التجارة وتفرغ للفن سنة ١٩٦٦ .
- مساعدة الفهد ، من مواليد ١٩٤٥ ، تفرغ سنة ١٩٦٦ وله لوحات شعبية جميلة .
- ومحمد السيف ، ويوسف يعقوب ، ويوسف القطامي وغيرهم ، بعضهم وردت أسماؤهم في متن الكتاب .

### فنيال :

( فنجال ) ، فنجان القهوة .

### فنوگ :

صخور في الصحراء ، التسمية بدوية .

### القيطيس : ( تصغير فنطاس ) .

قرية كوينية ساحلية ، تبعد ٢٩ كيلومتراً إلى الجنوب من العاصمة ، كانت عامرة بعشائر من بني خالد ، فيها أثل وسدر ونخل ، بلغ عدد سكانها ١٢٦٣ نسمة سنة ١٩٦٥ ، وانخفض عدد السكان عام ١٩٧٠ إلى ٦٦٤ نسمة بسبب انتقال الكثير من سكانها إلى مناطق سكنية أخرى قريبة من العاصمة .

### القوادره :

الواحد منهم فودري ، وهم جيل من الناس استوطنوا الكويت منذ القدم ، أصلهم من عرب تميم أقام بعضهم في منطقة الفاو العراقية واتخذوها سكناً لهم ، وعرفوا بأهل ( الفاو دار ) هاجر بعضهم إلى الكويت في أحوال معيشية وظروف مجاعة ، ومعظمهم يعملون في البحر في السفن وصيد السمك .

### القوارس :

السباع المفترسة من الذئاب والضباع ونحوها ، ولفظة قوارس ليست من

الفروسية وإنما من الفرس أو الافتراس ! جاء في الأمثال :  
« يوم عجز عنها فارس الفوارس تلگأها أبا الحصين » .

الفوارس :

موقع آبار نفط في الجنوب ، منها الفوارس الشمالية ، تتبع الكويت والفوارس الجنوبية ضمت إلى المملكة العربية السعودية بعد تقسيم المنطقة المحايدة .  
تقوم شركة اميركية ( امينويل ) بالتنقيب فيها عن النفط الذي اكتشف هناك سنة ١٩٦٣ .

فوثير : H. E. Dr. Arthur Breycha Vauthier

سعادة ( د. آرثر بريشا فوثير ) أول سفير للنمسا في الكويت ، قدم أوراق اعتماده بتاريخ ٦ يونيو ١٩٦٥ ، جاء خلفه بتاريخ ٢٠ ابريل ١٩٦٩ .

فود :

حاصل ، ناتج ، فائدة أو ربح ، من ألفاظ البدو والقرويين ، يقال : هذه السلعة ما بها فود ، أي لا خير يرجى منها .

فودري :

واحد من الفوادره ( انظر فوادره ) .

فوزان :

من الأسماء .

الفوزان :

عائلة كويتية :

ابراهيم الفوزان :

أول مدير لإدارة شركة الماء في الكويت ١٩٤٠-١٩٥٣ .

محمد حمد ابراهيم الفوزان :

مدرّس قديم منذ سنة ١٩٤٥ .

محمد الفوزان :

شاعر نبطي ، امتاز شعره بالحكمة والظرافة ولذا لقب بـ « حليق الذهب »

توفي سنة ١٨٩٦ .

محمد الفوزان :

صاحب أول مصنع للثلج في الكويت توفي سنة ١٩٠٠ وأظن أن محمد الفوزان صاحب المصنع هو نفسه محمد الفوزان الشاعر وأن الفرق في الوفاة هو فرق السنين بالتاريخ الهجري .

حصّة محمد الفوزان :

شاعرة من عتبية .

سعود الفوزان :

وكيل وزارة الأشغال ٢٧ مارس ١٩٦٢ . استقال سنة ١٩٧١ .

احمد خالد عبدالله الفوزان :

ولد في ٢٠ مارس ١٩١٤ ، عضو المجلس التأسيسي ١٩٦٢ ومجلس الأمة ١٩٦٣ نائباً عن المنطقة السادسة ( حوالي ) .

فريج الفوزان :

من أحياء المرقاب .

حمار فوزان :

من البراغيث ( انظر حمار ) .

فوطن :

من المواد العقارية ، يدعى ( بطنى ) ، تحريف لفوتنج ، انظر ( بطنى ) .

فوطه :

منشفة من القماش القطني ، جمعها ( إفوط ) .

فوق : ( فوق شينه قوية عينه ! ) من الأمثال ، انظر « شين » .

فول :

قطعة من الحديد تعرف باسم « جيس » ، انظر لعبة الجيس .



فول :

سعادة صامويل فول ( H.E. Samuel Falle ) سفير بريطانيا في الكويت  
قدم أوراق اعتماده بتاريخ ١٣ يناير ١٩٦٩ .

فهاد : من الأسماء .

مسجد فهاد بن صمعان مسجد في خيطان أسسه الحاج فهاد بن صمعان .

فهد :

من أسماء الكويتيين .

فهد بو رسالي :

انظر ( رسلي )

فهد السالم :

انظر ( سالم )

مسجد فهد السالم :

مسجد في السالمية أسسته الشيخة بدرية سعود الصباح سنة ١٩٦٩ تخليداً  
لذكرى زوجها فهد السالم الصباح .

فهد العسكر :

انظر ( عسكر )

الفهد :

عائلة كويتية .

مسجد الفهد :

مسجد أسسه الحاج عبدالله الفهد قرب المدرسة المباركية .

احمد عبدالله الفهد :

عضو سابق في المجلس البلدي ١٩٥٢ - ١٩٦٠ عضو مجلس الصحة ١٩٥١ .

جاسم غانم الفهد :

نوخدا كويتي من نواخذة ساحل العدان .

### الفهيدات :

عشيرة من الشياطين من العتبان .

### في الأدب والحياة :

كتاب للأستاذ فاضل خلف .

### في أمان الله :

تحية وداع كويتية ، يقولها المودع ، والرد عليها هو « في أمان الكريم » أما تحية الوداع عند النساء فهي « مع السلامة » جوابها « الله يسلمج ! » ولا يستعملها الرجال إطلاقاً إلا في أيامنا هذه بين الشباب .

فهك : ( فتهق )

انظر ( فگر ) .

### الفيحاء :

ضاحية سكنية من ضواحي العاصمة ، مساحتها ١٥٦ كم<sup>٢</sup> . عدد سكانها (١٠٤٥٩ نسمة) سنة ١٩٧٠ .

### ابن فيروز :

( الشيخ محمد بن فيروز بن محمد بن بسام التميمي الأشعري الأحسائي ) : أول قاضٍ في الكويت . ولد في الأحساء سنة ١٧٢٢<sup>(١)</sup> وتوفي عام ١٨١١<sup>(٢)</sup> .

### الفيصل :

عبد الله الفيصل بن تركي السعود ، حاكم نجد ، حارب العجمان في الصبيحية والجهرا ، تولى الحكم في أكتوبر ١٨٦٥ وتوفي في نوفمبر ١٨٨٩ .

### فيلجا : ( فيلكا )

جزيرة كويتية قديمة ، تبعد عن العاصمة - مسافة ٣٢ كيلومتراً ، تبعد عن الرأس ١٧ كيلومتراً ، وهي جزيرة آهلة بالسكان عددهم ( ٣٢٨٢ نسمة )

(١) تاريخ الكويت لعبد العزيز الرشيد .

(٢) تحفة المستفيد ( تاريخ الاحساء القديم والجديد ) محمد الانصاري .

سنة ١٩٧٠ اكتشف فيها آثار قديمة سنة ١٩٥٨ ( انظر آثار ) .

رياحاً تسمية يونانية تعني الجزيرة البيضاء (١) . من مواقعها : سعد وسعيد  
والقرينية، الصباحية ، سعيدة والدشت ، وفيها مزارات يتبرك بها السكان  
كمزار الخضر والبدوي والشيخ غريب .. وترتبطها صالحة للزراعة. وهناك  
مشروع ضخم لتنظيمها وجعلها جزيرة سياحية ، كان لها أمير خاص يرعى  
شؤونها قبل نظام المختارين ..

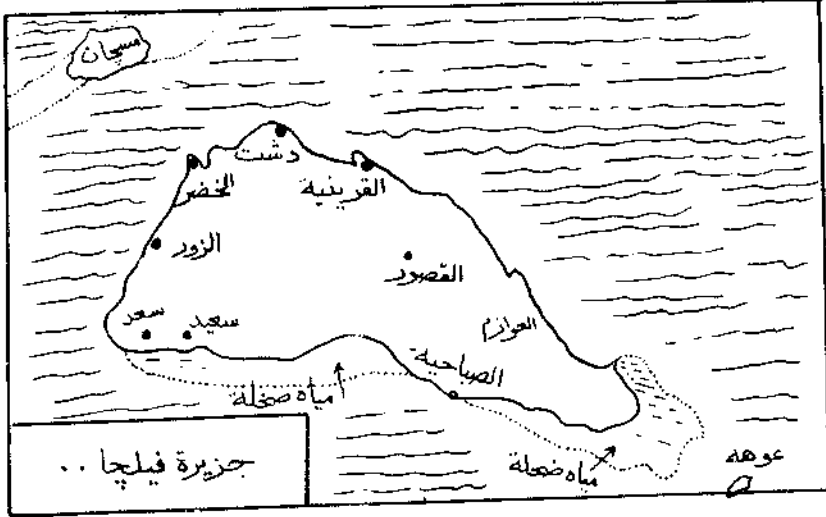

(١) وقيل تسمية لاتينية من ( فيلكس ) بمعنى السعيدة .



حرف القاف

ق



## قادري :

فن من موشحات الموالد ، سمي بالقادري ، نسبة إلى عبد القادر الكيلاني وهو صاحب مذهب من مذاهب المتصوفين يعرف بالقادري ، يعتمد على الأدعية والترحات على عبد القادر ، ويردد صفان أو مجموعتان من الرجال تلك الأدعية على شكل نحيب أمثال :

« شيل الاله يا عبد القادر »  
« شيل الاله يا لغيلاني »  
وأصلها شيء الله من بركاتك!

كما يرددون قولهم :

« سيدي شيخي عبد القادر »

« سيد السادات يا نعم الولي »

اشتهر من قراء القادري السيد هاشم الحنيان ، ملا بلال ، محمد الدوب وابن سنان ، ومن النساء لؤلؤة عبد الرحمن الرياح وأمينة الجهرا .

ولد عبد القادر الكيلاني سنة ١٠٧٧ م وتوفي سنة ١١٦٦ م ، أوصى بحجة الغرباء ، ويرى أتباع هذا المذهب أنهم - كلهم - غرباء في هذه الدنيا .

## القادسية :

١ - منطقة القادسية : منطقة سكنية من ضواحي العاصمة ، أنشئت عام ١٩٥٩ مساحتها ١,٦ كيلومتر مربع ، عدد سكانها ( ١١٠٦٨ ) نسمة حسب إحصاء عام ١٩٧٠ .



٢ - نادي القادسية : نادٍ رياضي تأسس سنة ١٩٦٠ ، أشهر بتاريخ ١١ أغسطس ١٩٦٣ .

٣ - القادسية : باخرة كويتية تابعة لشركة الملاحة ، صنعت في الاتحاد السوفياتي سنة ١٩٦٧ ، حملتها ١٣٤٤٠ طن ، سرعتها ١٧,٥ عقدة في الساعة .

التسمية نسبة إلى مدينة في العراق جرت فيها معارك فتح فارس . عندها

انهزم الفرس ودخلوا في دين الإسلام سنة ٦٣٦ م ، وفيها قتل القائد الفارسي رستم .

قار ( گار ) :

من مشتقات النفط تعبد به الطرقات ، يضاف إليه رمل نجشن ويطببخان معاً .

والگار - اصطلاحاً - لفظة يقصد بها الطريق المعبدة بالاسفلت .

بنيد القار :

أنظر ( بنيد ) .

طببخ القار :

نوع من الطيور .

قاروه ( گاروه ) :

جزيرة كويتية تبعد عن ميناء الكويت مسافة ٤٥ ميلاً ، وتبعد عن ساحل الزور والجليعة مسافة ٢٢ ميلاً ، كما تبعد عن رأس الأرض مسافة ٤٨ ميلاً ، وتبعد عن جزيرة عوهة مسافة ٣٩ ميلاً ، وعن جزيرة كُبْر ٢١ ميلاً . سميت ( قاروه ) نسبة إلى ما لاحظته الناس من رواسب نفطية في أجزاء من ساحلها وصخورها ، وقيل أن مرسى بنيد القار سمي بذلك بسبب الافرازات النفطية التي تجرفها المياه من الجزيرة ، وتلقي بها على ساحل بنيد القار .

في ٢٢ سبتمبر ١٩٤٩ حصلت شركة ( أمين أويل ) الأمريكية على حق التنقيب عن النفط في الجزيرة من حكومة الكويت لمدة ستين سنة ، وكان قد سبق للشركة أن حصلت على امتياز مماثل في ٢٨ يونيو ١٩٤٨ للتنقيب عن النفط في المنطقة المحايدة .

قاسم : ( عبد الكريم قاسم )

ضابط عراقي ، ولد سنة ١٩١٤ ، شارك العقيد عبد السلام عارف بالإطاحة





بالنظام الملكي في العراق  
سنة ١٩٥٨ ، آثار النعرة  
الطائفية في بلاده ، وحدثت  
في عهده الفوضى والفتن  
وقتل الأبرياء ، وجرم في  
الشوارع ، أنشأ محكمة ترأسها  
ابن خالته فاضل المهداوي ،  
وكانت محكمة مخزية للعرب لما  
كانت تجري فيها من محاكمات  
رددت فيها الشتائم والألفاظ  
القذرة ، حتى كرهه الشعب  
العراقي خاصة والعربي  
عامه ، وأراد أن يقضي على  
تلك الكراهية بأن منى

عبد الكريم قاسم

الشعب العراقي باحتلال الكويت لسرقة ثرواتها ، ولكن الشعب في العراق  
قتله في ثورة ١٤ رمضان (٨ فبراير ١٩٦٣) ، لقب نفسه بألقاب كثيرة منها:  
الزعيم الأوحده ، المهتم ، البطل ، العبقرى ، الأسد المصور ، الشجاع ،  
والزعيم البار !

محمد بن قاسم : ( شارع محمد بن قاسم ) .

شارع في الكويت يمتد من طريق الجهرا ويتجه جنوباً ماراً غربي منطقة  
( جيون ) حتى يلتقي بالطريق الدائري الرابع . التسمية نسبة إلى القائد  
الإسلامي محمد بن القاسم ، فاتح بلاد الهند والسند سنة ٧١٢ م .

قاصر : ( گاصر )

ناقص ، فلان ربّيته گاصرة بمعنى مختل العقل .

قاصر :

بمعنى جاور ، يقال فلان قصيرنا ونحن قصراء ، أي هو جارنا ونحن جيرانه .

القاطع :

ستارة تقسم بيت الشّعر - من خيام البدو - إلى قسمين أو أكثر .

## القناع :

- سطح الأرض ، أما قناع البحر فيسمى ( گُوع ) .
- القاهرة : ( شارع القاهرة ) .
- شارع يمتد من ميدان بوابة الشعب ويتجه جنوباً حتى دوار قصر الشعب ثم يلتقي بشارع الخرطوم .
- « قال : يا كثر حجى البدو : قال من كثر تراديدہ » .
- من الأمثال ، ( أنظر بدو ) .



## أبو قامبه : ( بو گامبه )

مبروك فرحان بو قامبه ، فنان كويتي اشتهر بعزف آلة الصرناي وكان آخر كويتي عزف على تلك الآلة ، لم يخلفه أحد ، شاهده آخر مرة بعزف على الصرناي في حفلة أقيمت على ساحل ثانوية الشويخ عام ١٩٦٠ بمناسبة تنصيب يوم ( المهلب ) وكان طاعناً في السن ، لا

## أبو قامبه

يستطيع السير إلا بعكازات ، ولد حوالي سنة ١٨٨٥ . أبو قامبه أصله من ساحل شرق إفريقيا من قبيلة ( واگامبا ) واسمه يعود إلى تلك القبيلة ، ولكنه ولد وعاش وتوفي في الكويت سنة ١٩٦٤ . ( أنظر صرناي ) .

## قبازد :

محمد قبازد ، مدير دائرة الميناء حتى ١٩ يونيو ١٩٦١ ، عضو المجلس التأسيسي ١٩٦٢ .

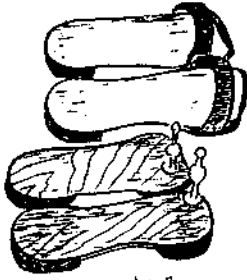

قبقاب

## قباقيب : ( گباگيب ) .

أحدية خشبية كانت في الماضي - قطعة واحدة - يبرز منها ما يشبه الإصبع ينتصب بين إبهام القدم والإصبع المجاور له ، ثم تطور القبقاب ووضع له إطار

من الجلد أو المطاط تدخل فيه جميع الأصابع ، يستعمل للحمامات .  
 لعبة القباقيب :

لعبة يلهو بها الأطفال ، وهي عبارة عن علبتين صغيرتين من علب الأطعمة المحفوظة تثقبان في وسطها من الأسفل ، ثم يمرر منها حبل يمسكه الطفل بيديه ويقف فوق العلبتين جاعلاً الحبل الممتد منها يمر بين أصابع قدميه كالقباقيب ثم يحاول السير برفع قدم ووضعه الأخرى .

القبايل : ( القبائل والعشائر في الكويت ) .  
 في الكويت عدد من القبائل والعشائر أشهرها: العتوب، العنوز، المطران ،

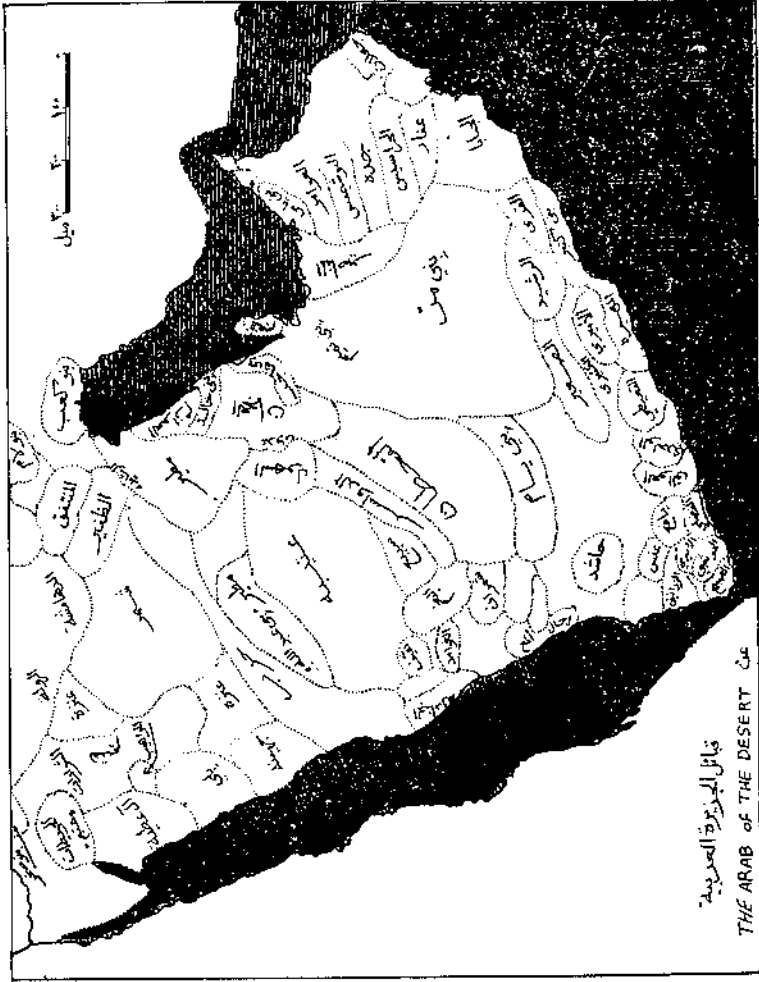

العوازم ، المعجمان ، الرشايدة ، الدواسر ، السبعان ، الشاهمة ، الفضول ،  
السهول والظفير والقحطان . وقد شرحت بعض البطون ! والعشائر والقبائل  
تحت اسم كل مادة منها ..

قبض :

القبض هو الامساك ، من حالات التيس في المعدة ، بعكس الاسهال .

قبة : ( كبة ) .

مغراف الماء ، وعاء من قشرة جوز الهند ، يستخدم لشرب الماء ، تطور  
حتى أصبح يُصنع من المعادن والزجاج ، جاء في أمثال أهل البحر قولهم :  
« الكبة تطك التانكي » والقبة غرقة من الماء بكف اليد .

القبة تطلق التانكي :

من الأمثال ، يقول : ان ذلك المغراف الصغير يفرغ ما في التانكي الكبير  
من مخزون المياه مها كثر ، « تطك التانكي » أي تفرغه ، يقال هذا  
المثل للتذكير بأن ما عندكم ينفد وما عند الله باق .

القبلان : ( أسرة كويتية ) .

سلطان قبلان المطيري : من شعراء البادية .

القبلة : ( الجبل ) :

جهة القبلة في الكويت هي الزاوية الغربية المائلة قليلاً نحو الجنوب باتجاه  
الكعبة المشرفة في مكة المكرمة ، أنظر ( جبل ) .

فريج القبلة : ( فريج الجبل ) .

الجزء الغربي من مدينة الكويت القديمة ، وهو من الأحياء السكنية ، بلغ  
عدد سكانه عام ١٩٧٠ (١١٠٥٥ نسمة) ومنطقة القبلة هي المنطقة الثانية من  
مناطق الدوائر الانتخابية ، حدودها اليوم شارع عبد الله السالم<sup>(١)</sup> من ناحية  
الشرق ، شارع السور من ناحية الغرب والجنوب ، ساحل البحر من

---

(١) بما في ذلك منطقة الصالحية .

الناحية الشمالية .

القبلي : ( النادي القبلي ) .

ناد رياضي ، تأسس سنة ١٩٥٤ وأغلق سنة ١٩٥٩ .

القبيلية : ( المدرسة القبلية ) .

مدرسة للبنات تأسست سنة ١٩٥٤ ، كانت أول مدرسة ثانوية للبنات  
سنة ١٩٥١ .

قبيلة العوازم :

دراسة للأستاذ عبد الرحمن عبدالكريم العبيد .

قبيلتنا العوازم والرشايدة :

كتاب للأستاذ عبد العزيز المساعيد .

قتاد : (جتاد)

شجرة القتاد ، شجيرة صلبة ذات أشواك كالأبر ، لها زهور  
بيضاء وقرمزية . جاء في أمثال العرب قولهم : « من دونه خرط القتاد » ،  
إشارة إلى الجراد الذي يختبئ فيها ويبحث عنه آكلوه ، ويصعب إخراجه  
إلا بعد مشقة حيث قال الشاعر :

نوالك دونه شوك القتاد ورغيفك كالثريا في البعاد

يعرف القتاد عند الكويتيين باسم (الجتاد) أنظر جتاد .

قتار :

رائحة الشواء .

قترة :

أنظر غترة .

قتيبة : ( مدرسة قتيبة )

مدرسة ابتدائية للبنين كانت موقعها في شارع عبد الله المبارك ،  
غير اسمها إلى ( صلاح الدين ) ثم حوّلت إلى متحف للعلوم ، التسمية

نسبة إلى قتيبة بن مسلم ، من كبار الفاتحين المسلمين ، قاد الجيوش الإسلامية  
وفتح بعض أجزاء من آسيا الصغرى ، توفي سنة ٧١٦ م .

القححص (الگحص) :

محمد ضيف الله القححص ، عضو مجلس الأمة يناير ١٩٧١ .

قحط ( گحط ) :

القحط هو الجفاف والمجاعة ، مرّ على الكويت عصران مجدبان من عصور  
القحط ، أهمها قحط سنة ١٧٢٣ م حيث حدثت مجاعة وغلاء في الجزيرة  
العربية وخاصة في نجد والشام واليمن . وانتقل خلق كثير إلى الكويت  
والبصرة والزيبر . وفي ذلك التاريخ حدثت الهجرة العربية إلى الكويت .  
أما سنة القحط الثانية فوهمت في الكويت ونجد وفارس سنة ١٨٧٢م واضطر  
الناس إلى أكل الجيف والحمير النافقة بسبب الجفاف . (أنظر هجرة )  
و ( هيگلك ) .

القحطان :

قبيلة عربية كبيرة موطنها جنوب الجزيرة العربية ، وهي من أقدم القبائل  
العربية ، نسبة إلى قحطان بن عامر بن صالح من قوم عاد ، انتسب إليها  
عدد من قبائل نجد والحجاز وغيرها .

قدّ :

حبل من الجلد ، يقدّ من الجلود ، تحرز به النعال والقرب وتربط به اللوازم  
كشداد البعير ونحوه .

قدر الشراكة ما ينصا : انظر (جدر) .

القدس :

١ - شارع القدس ، شارع في منطقة كيفان .

٢ - روضة القدس ، روضة للأطفال في منطقة الروضة ، افتتحت سنة

١٩٦٨ - ١٩٦٩ .

٣ - حديقة القدس ، حديقة في منطقة كيفان .

نسبة إلى مدينة القدس العربية في فلسطين .

قدواني : ( سعادة وارث علي قدواني ) ، سفير جمهورية الهند في الكويت ، قدم أوراق اعتماده بتاريخ ٣ فبراير ١٩٧١ .

قدير :

- تصغير قدر .

- أم قدير : موقع آبار للنفط ، اكتشف سنة ١٩٥٤ على عمق ٨٧٥٠ قدماً ، استخراج في مايو ١٩٦٢ .

- ثميلة أم قدير : منخفض فيه ثمائل تتجمع فيها مياه الأمطار ، تقع الثميلة جنوب الكويت .

قردا ( گراد ) :

حشرة صغيرة من قمل المواشي ذات لون بني تلتصق بضروع الإبل والبقرة .  
قرداله ( گريدله ) :

ضرب من الحلوى الذهبية تتدلى حول الرقبة ، وهي من أنواع البغمات .

القراشة :

فخذ من بطن ذوي غياض من العوازم .

قران ( گران ) :

طين گرط ، طين أبيض أو أخضر تكتب عليه آيات قرآنية وينقع في الماء ثم يشربه المريض ، وقيل يشفى من مرضه .

والقران - أيضاً - كوب فيه ماء يحمله الأولاد ويقفون عند أبواب المساجد وينفث فيه المصلون أو ينفخون ، وهم يتمنون ببعض الأدعية والقراءات عقب انتهاء الصلاة ، عند خروجهم من باب المسجد ، وبعضهم يبصق فيه ، وكلما كبرت البصقة اعتقد صاحب الكأس بحجم بركتها! .. وبعد انصراف جميع المصلين يعود حامل الكأس إلى البيت لإسقاء المريض ذلك الماء المبارك ، ويزداد سوءاً بسبب الجراثيم التي حملها الماء من أفواه الناس ، وقد قضى الوعي الصحي على هذه العادة السيئة . ويزداد حاملو كؤوس الماء عند أبواب المساجد خاصة يوم الجمعة ، ويزدهم الصبية كل يريد أن يجمع أكبر كمية من بصاق المصلين . والگران من القران .

## القرآن :

مجموعة طوابع بريد صدرت سنة ١٩٧٠ بمناسبة مرور ( ١٤ قرناً )  
على نزول القرآن ، تتألف المجموعة من ثلاثة طوابع فئة ٨-٢٠-٤٥ فلساً .  
قراية ( كراية ) ، قراءة  
قراية الخليلي على ولده :

من الأمثال عند أهل المرقاب ، وأصله أن الملا ( .. الخليلي ) كان عنده  
ولد صغير كثير التبول في فراشه ، وأشار عليه معارفه بأن يقرأ عليه بعضاً  
من القراءات المباركة لعله يشفى من هذا العيب ، وفعل الخليلي بمشورة  
أصحابه .. وفي اليوم التالي وجد « الخليلي » أن ابنه قد توقف عن التبول ،  
ولكنه وسخ في فراشه ! وأصبحت قراءة الخليلي من النوادر ، يقابلها  
المثل القائل : « بنى يكحلها عماها » .

## قرص عقيلي ( كرس عكيلي ) :

قرص من الكعك يعمل من البيض والسكر والسمن والدقيق ، كان يصنع  
خصيصاً للمسافرين أو يقدم للعروسين في صباح أيام الزواج ، وكذلك للكشافة  
الذين يقومون برحلات خلوية إلى البر في عطلة الأسبوع ، أو في عطلة الربيع ،  
ويقدم - مع الشاي - للضيوف .

## قرص القمر :

ثمرة تشبه البلوط ، ذات لون بني يميل إلى السواد بحجم الجوزة ، قشرتها  
صلبة تشوى على النار ويؤكل لبها لمعالجة الضعف التناسلي .

## قرطبة :

- ١ - ثانوية قرطبة ، ثانوية للبنات في منطقة الشامية .
  - ٢ - حديقة قرطبة ، حديقة عامة في منطقة كيفان .
- التسمية نسبة إلى مدينة قرطبة العربية من مدن الأندلس .

## القرطبي ( شارع القرطبي ) :

اسم شارع في منطقة الدعية ، نسبة إلى أبي عبد الله بن أحمد الأنصاري له :  
( تفسير القرطبي ) المعروف بـ ( الجامع لأحكام القرآن ) .



قرطم : ( أنظر كرطم ) .

قرعا : ( گرعا ) .

« قرعة حسينه » : جملة يسخر بها الأطفال من أحدهم إذا حلق أحدهم شعر رأسه .

خل القرعا ترعى :

من الأمثال ، يقول : دع القرعاء ترعى ، يقال هذا المثل عندما يذكر أن أحدهم يستغل منصبه وينتفع من الآخرين بطريق غير مشروع ، يقال : (خل القرعا ترعى) أي دعه وما أراد لنفسه من كسب غير شريف ، وصفوه كالحيوان يرعى الأعشاب ، وليس بالأمر حيلة ..

فلان « مخلصي القرعا ترعى » أي تاركاً الجبل على الغارب ، ولا يقوم بحاسبة الآخرين على أعمالهم وهو قادر على ذلك .  
والقرعا من القرع ، أي الشعر الخلق .

ومن سخريات الأطفال أيضاً قولهم : « أقرع مقيرع » انظر « أقرع » وجاء في الأمثال : « فلان يتعلم التحسونة بروس القرعان » .  
وهذا المثل ساخر ! لأنه لا يمكن للحلاق أن يتعلم الحلاقة برؤوس القرعان !

قرفعة : ( غرفعة )

نوع من الأسماك .

قرمز :

انظر ( گرمز ) .

قرناس : ( گرناس )

طائر مسنّ من الصقور ، جاء في الألفاظ :

« شيء ولا هو شيء ، حوالينا يحوم ، لا هو طير ولا قرناس ، يمشي ولا يمشي مثل الناس » لغز في الهواء .

القرناس - أيضاً - تسمية تطلق على قمة الجبل ، انظر « گرناس » .

قروي : ( گروي )

رجل من القرية .

قروية : ( گروية ) قرويون .

دروازة القروية : تسمية أطلقت على دروازة في السور القديم ، نسبة إلى سكان القرى الجنوبية الساحلية وكانت أقرب الدراويز إلى تلك القرى .

عرضة القروية :

فرقة شعبية تقدم أناشيد ورقصة العرضة ، تعرف اليوم بفرقة الفنطاس .

سامري قروي :

من فنون السامري تؤديه فرقة القروية ، بطريقة خاصة متوسطة السرعة .

أم القرى :

مدرسة ابتدائية للبنات في منطقة الرميثية ، نسبة إلى أم القرى ( مكة المكرمة ) .

قريب بدو : ( گريب بدو )

تعبير يقصد به المكان البعيد ! لأن البدوي إذا قال لك : ان القرية الفلانية قريبة أو المكان الفلاني قريب ، فتوقع وصولك لذلك المكان بعد يوم أو أكثر .

قريش : ( شارع قريش )

اسم شارع في الكويت نسبة إلى القبيلة العربية المعروفة ، إليها ينتسب النبي محمد ﷺ . انظر - أيضاً - صقر قريش .

قريص :

تصغير قرص .

قريص البابا :

انظر ( صفار )

أبو قريص :

اسم عائلة في الكويت .

قرين :

تصغير قرن .

القرين :

الاسم القديم لأرض الكويت، وكان الكوت أو الكويت ضمن أرض القرين،  
كتبه الرحالة الأجانب على هذا النحو ( Grain ) .

القرين :

مكان بين فيلكا والكويت . ( انظر گرین ) .

القرين :

تل جنوب البرقان، وبالتحديد جنوب غرب الشعبية، كان في موقعه بلدة لبني  
خالد التي خربت سنة ١٧٥٥م، نزل فيها آل الصباح عند قدومهم من الزبارة.

جزيرة القرين :

إسم كانت تعرف به جزيرة الشويخ .

أم القرين :

نبات بري، ذو زهور صفراء صغيرة حريفة  
المذاق، بذورها داخل أكياس صغيرة  
تشبه ضفائر المرأة أو قرونها - كما يقول  
البدو - وهي أعشاب جيدة للرعي تظهر  
وتزهر في الربيع .

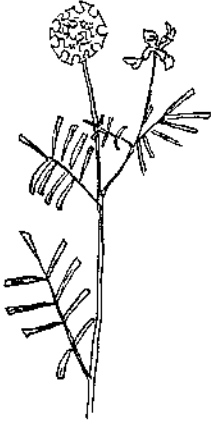

أم القرين

قس بن ساعدة : ( شارع قس بن ساعدة )

من شوارع الكويت، نسبة إلى خطيب جاهلي بليغ، اشتهرت خطبه  
بالحكمة والموعظة والبلاغة، وهو صاحب قاعدة: « البيئنة على من ادعى  
واليمين على من أنكر » .

قشاش : ( گشاش )

كناسة خفيفة للأعواد والأوراق ونحوها، دون التراب .

أبو قشاش : ( أبو گشاش )

مرض يصيب الأسنان والفم ويسبب تقيحها، كما أنه يؤدي إلى تورم الوجه

وتغيير ملامحه وتقاطيعه ، يقول البحارة أن سببه نقص الدمن في الطعام .  
وما أراه إلا المرض المعروف علمياً باسم ( Goiter ) غواتر ، سببه نقص في  
إفراز الغدة الدرقيّة للهرمون ، مما يؤدي إلى تضخم الوجه ، ويؤثر على النمو  
والذكاء ( أنظر مجلة العربي العدد ١٥٤ ص ٤٨-٤٩ ) .

قشع : ( كَشَع )

القشع هو زلع يصيب الأواني الملبسة برفاق الصين ، ويزيل قشرة منها  
بسبب ارتطامها أو ضربها بمادة صلبة ، ويقال أنه وعاء مكشوع .

القشعانية : ( الكشعانية )

أبار في الشمال ، والقشعانية أرض جرداء مقشعة ! لا نبات فيها إلا ما قل ،  
تبعد مسافة ١٥ كيلومتراً جنوب شرق العبدلي ، قرب الحدود العراقية .

القشّة : ( الكشّة )

هي عند البدو والقرويين تعني رأس الخروف وتوابعه من كراع ، تطبخ وتعرف  
باسم ( باجه ) .

قَصَّار : ( كَصَّار ) :

مرتفع صخري في البحر تحت سطح الماء .

قصار الحديبة :

مرتفع في البحر شمال جزيرة قاروه ، يتحاشاه أصحاب السفن ويحسبون  
حسابه .

القصار :

من العائلات الكويتية .

احمد عبدالله القصار :

نوخدا سفر ، ولد سنة ١٨٨٩ ، توفي في ١٦ فبراير ١٩٧١ .

عبدالله القصار :

رسام كويتي ولد سنة ١٩٤١ ، أوفدته الدولة في بعثة دراسية إلى كلية الفنون  
الجميلة في القاهرة ، امتاز طابعه بتصوير البيئة الكويتية ، اشترك في عدة  
معارض دولية ، من أشهر لوحاته : الهريس ، بوابة المقصب ، الكندري ،

عشيرة ، حي شعبي ومربط الحصان .

أم قصبه :

رأس في ساحل المنطقة الجنوبية يبعد ١١ كيلومتراً شمال جليعة العبيد ، جنوب أم الهيمان .

أم قصر :

قرية كانت تابعة للأراضي الكويتية ، ضمها الأتراك إلى العراق في إبريل ١٩٠٢ ، وذلك انتقاماً لارتباط الكويت بمعاهدة الحماية مع بريطانيا ، وتسمى بأمر قصر نسبة إلى قصر كان فيها ، بناه أحمد بن رزق من رجال الكويت .

القصر الأحمر :

انظر ( احمر ) .

خبرة القصر :

خبرة شمال الشق .

القصة :

انظر ( قصة ) .

القصور : ( الكصور )

جمع قصر ، والقصر في لفظ الكويتيين من أهل القرى والبادية — هو البيت المبنى من الطين والحجارة ، ولا يسمونه بيت لتمييزه عن بيت الشعر من الخيام ، والقصور اسم أطلق على القرى الساحلية في وقت كانت فيه جميع البيوت — خارج السور — من الخيام ، ما عدا بعضاً من المنازل أقيمت في قرى الفنتاس والفنيطيس والفحيحيل وأبو حليفة ، وعرفت تلك القرى باسم القصور .

القصة : ( القصة في الكويت ) :

برز بعض كتابها في الكويت في السنوات العشر الأخيرة ومنهم : عبد الله خلف ، فاضل خلف ، عبدالعزيز السريع ، سليمان الشطي ، فرحان الفرحان ، صقر الرشود ، عبد الأمير التركي ، عبد الرحمن الصالح ، فهد الدويري وفاطمة يوسف العلي .

## قصة التعليم في الكويت :

( قصة التعليم في الكويت في نصف قرن ١٣٠٠-١٣٦٠ هـ ) - كتيب ألفته الشيخ عبدالله النوري ، تحدث فيه - بالتفصيل - عن التعليم القديم والمدارس الأهلية وكل ما يتعلق بالمدرسة القديمة خلال نصف القرن الواقع ما بين ١٨٠٠-١٩٤٠ م .

قصيبه : ( كصيبه )

ظفيره ، جديله ، جمعها « كصايب » .

قصيغ : انظر ( كصيغ )

## القضاء في الكويت :

في ١٩ ديسمبر ١٩٥٩ صدر قانون بتنظيم القضاء في دولة الكويت وفي ١ نوفمبر ١٩٦٠ تأسس النظام القضائي الجديد الذي يطبق التشريعات يهدي من القرآن والسنة وإجماع الأمة إلى جانب المستحدث من القوانين الوضعية .  
( انظر محاكم ) و ( أهل الصنف ) .

قطا : طيور القطا المعروفة .

قطاع : ( كطاع )

سفينة خاصة لنقل البضائع من وإلى موانئ الخليج العربي .

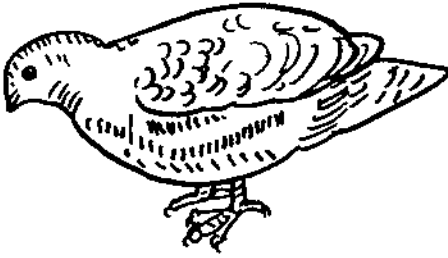

قطاة

قطاعه : ( كطاعه )

رحلات الأسفار إلى موانئ الخليج ، أقصاها مدينة كراچي في باكستان ، وتخصص تلك الرحلات لنقل البضائع .

القطامي : ( الكطامي )

من أقدم العائلات في الكويت من الزايد ، عرفت مؤخراً بالقطامي ، وهو لقب مستحدث نسبة إلى طير القطامي ، من الصقور ، حاد البصر .

عيسى القطامي :

عيسى بن عبد الوهاب بن عبد العزيز الغانم الزايد الملقب بالقطامي ، رحالة وأديب وشاعر ، لقب ببلّاح الكويت الأول ، ولد سنة ١٨٧٠ ، ألف كتاب

« دليل المختار في علم البحار »<sup>(١)</sup> وكتاب « عمان والجبيل الأخضر » وهو كتاب شامل لتاريخ المنطقة السياسي والاجتماعي والاقتصادي، وكتاب « وزن اللؤلؤ ». توفي في مسقط سنة ١٩٢٩ وقبره هناك ولا يزال كتابه في مقدمة كتب الملاحة في الخليج والبحر العربي «ومن مؤلفاته أيضاً كتاب «المختصر الخاص للمسافر والطواش والغواص » .



عبد الوهاب عبد العزيز القطامي

عبد الوهاب عبد العزيز القطامي :

من كبار نواخذة السفر ، ولد سنة ١٨٩٢ ، عين مديراً للبلدية سنة ١٩٣٨ ، استعانت به حكومة الكويت لتحديد مواقع الجرف القاري في الخليج العربي .

توفي بتاريخ ١٥ ديسمبر سنة ١٩٦٨ .



عبد الوهاب عيسى القطامي

عبد الوهاب عيسى القطامي

من كبار نواخذة السفر ، ونجل ملاح الكويت الأول عيسى القطامي ، حصل على شهادة الملاحة من قيادة الأسطول البريطاني في يوليو ١٩٣٨ تكريماً له بمناسبة اعتزاله الأسفار في ذلك العام ، له كتاب «الصيد والتنقل

(١) أنظر (دليل المختار)

والتجارة في البحار» وهو ملحق في كتاب «دليل المختار في علم البحار» .

**يوسف عيسى القطامي :**

نوخذا قديم ، ومن أمهر الربينة الكويتيين وأول من وصل منهم إلى ميناء بور سودان في البحر الأحمر .

**شارع عيسى القطامي :**

شارع في الكويت ؛ نسبة إلى الملاح عيسى القطامي .

**مسجد القطامي :**

مسجد أسسته ملكة بنت محمد الجبر الغانم (من القطامي) سنة ١٢٥٠ هـ ١٨٣٤ م ، جددته وزارة الأوقاف سنة ١٣٧٢ هـ ١٩٥٢ م ويقع في فريج الشملان في منطقة شرق .

**جاسم القطامي :**



جاسم القطامي

جاسم عبدالعزيز عبد الوهاب القطامي ، ولد سنة ١٩٢٧ كان مديراً للشرطة برتبة (مقدم) حتى عام ١٩٥٩ ثم وكيلاً لوزارة الخارجية بدرجة سفير ٢٧ مارس ١٩٦٢ ، عضو المجلس التأسيسي يناير ١٩٦٢ ، استقال من وزارة الخارجية

في يناير ١٩٦٣ ثم انتخب عضواً في مجلس الأمة واستقال سنة ١٩٦٦ .

**محمد عبد العزيز القطامي :**

أول رئيس لقوة خفر السواحل في الكويت ١٩٣٨ ، قتل في حوادث المجلس التشريعي سنة ١٩٣٨ .

---

(١) وقيل أسسه سلطان بن ماجد .



## بدر القطامي :

بدر جاسم القطامي : فنان (رسام) ولد سنة ١٩٤٣ ، التحق بكلية الفنون الجميلة في القاهرة سنة ١٩٦٢ ، تخرج سنة ١٩٦٦ ، اشترك في عدة معارض دولية ، من أشهر لوحاته التي تصور البيئة : سوق واجف ، السامري ، صناعة السفن ، الحظرة ، سد النقرة ، النقعة والملفع .

## القطان : أسرة كويتية .

### خليفة القطان :



خليفة القطان

فنان ولد سنة ١٩٣٤ ، يؤدي فنه بطريقة (السركلزم) وهو أول رسام كويتي يقدم هذا النوع من الفن ( Circlism ) واشترك في عدد كبير من المعارض الدولية .

### عبد المحسن القطان :

وكيل وزارة الكهرباء المساعد ، ٣٠ يوليو ١٩٦٢ .

### مسجد القطان :

مسجد في منطقة حولي ، شارك في تأسيسه المرحوم مشاري العبد العزيز<sup>(١)</sup> حوالي سنة ١٩٤٦ .

### فريج القطان :

فريج في المرقاب ، قرب مسجد القصمة .

### قطر : ( شارع قطر ) .

شارع في السالمية ، يمتد من الدوار جنوب منطقة الحدائق والملاعب في السالمية حتى شارع حمد المبارك ، وذلك نسبة إلى دولة قطر .

---

(١) الأرض للحاج محمد القطان والبناء على نفقة الفاضل مشاري العبد العزيز .

### القطعة :

القطعة في عرف أهل البحر قاع صخرية تحت الماء ، ذات مساحة محدودة .  
والقطعة أيضاً اسم تعرف به قطعة الزل من السجاد ، وتعرف الأرض ذات  
الأبعاد المعينة « قطعة أرض » .

### قطعة :

اسم مطربة قديمة ، وصاحبة فرقة نسائية شعبية .

### قطيعه :

معروفة ، وفي شتائم النساء يرد ألفاظ قطيعه ، أو « قطيعه يا هالوجه »  
لأن يريدون فراقه ، ويقول الرجل « قطع يا هالوجه » أو « اقطع » ، أو « الله  
يقطعه » بمعنى يبعده .

### القطيفي : من الأسر الكويتية .

عبد العزيز القطيفي : عضو مجلس المعارف ١٩٦٠ .

الثوب القطيفي : نسبة إلى نسيج « القطيفة » من الحرير .

### القطاين : (الكتاين)

مضارب البدو ، يقطنون في مكان ثم يرحلون .

### القطينة : (الكتينة)

عشبة تظهر في الربيع ، تصل إلى ارتفاع سبعة سنتيمترات ، لونها رمادي ،  
وأوراقها مصوفة وزهورها خضراء وبنية . ويلاحظ أن أوراقها وسيقانها  
منفوشة بيضاء مقطنة .

القعايب : بطن من العوازم .

القعامرة : بطن من العوازم .

قعدة : (كعدة) : جمعة .

اسم يطلق على آخر مولود تنجبه الأم ثم تتوقف . ويلاحظ أن الأم تحنو  
وتعطف وتدلل القعدة أكثر من غيره من إخوانه .

### قعود : (كعود)

القعود هو الجمل الشاب ، تصغيره كعَيْد ، جاء في أقوال البدو : « الكسر كسر شاه واللحم لحم كعود عرمرم » (أنظر شاه).

بكرة قعود :

إشارة أو علامة توضع على الإبل ، وهي عبارة عن خطين متقاطعين ، كذا (+).

القعود : أسرة كويتية .

خالد راشد القعود : رسام كويتي ولد سنة ١٩٤٢ له عدة لوحات فنية ، اشترك في عدة معارض دولية ، أكمل دراسته في الكلية العسكرية . من أشهر لوحاته الشعبية : حي كويتي ، غنجه ، بيت من القرية ، شعوي ، ضارب المرواس ، وحرب الجهرا ..

قفأ :

ظهر الإنسان ، ويقال : « لكفأنا قفاه » أي أدار ظهره ، والقفأ أو المقفأ يقال لعموم ظهر الإنسان ووراءه . وعندما يلح القرويون أحدهم من بعيد مديراً ظهره ولا يعرفونه يقولون : « مقفاه يدل على أنه فلان » .

قفال : ( الكفقال )

اصطلاح يقصد به انتهاء موسم الغوص وعودة البحارة إلى الكويت ، وعندما يحين موعد العودة يطلق أمير الغوص ثلاث طلقات من مدفع في سفينته ويرفع علم الكويت ، ويتسابق القوم إلى الكويت ويصادف يوم القفال ٢٢ سبتمبر من كل عام ، وكانت المدارس تعطل يوم القفال في الماضي ، وتزحف جموع الكويتيين إلى ساحل البحر يترقبون العائدين بالفرح والغناء والزغاريد وضرب الدفوف ، ويعرف القفال بفلاگ الموسم ، ويصادف أول يوم من برج الميزان . قال الشاعر :

يحركها الحنين إلى الديار	إذا القفال آن هفت قلوب
بموال يذوب مع النهار	وغنتى كل نهام عريق
ترادى للأيام على انتظار	وفي عرض الشواطىء فائنات
وتشدمو مثلما تشدو القهاري	تردد أغنيات الشوق لحناً
أهازيج الصغار مع الكبار	وتردان البيوت ويزدهيها
إذا القفال آذن بانحسار	فما أحلى ليالي كل صيف

قفدار : ( گفدار )

من الأسماك .

قفص :

قفص يصنع من أعواد  
جريد النخل لحفظ الطيور  
والدواجن ( انظر كور )

قفة : ( گفه )

زنبيل كبير ( جلة ) ذات  
عراء كبيرة ، التسمية  
عربية من الفصح .

قلادي : ( گلابي )

سيارة شحن تنسف حولتها تلقائياً ، وتعرف باسم « نساف » .

قلادي :

من أنواع اللآلئ اينا قلبتها تعطي لوناً آخر ، الابيض والاخضر وما بينهما  
وهي من أردأ أنواع اللآلئ .

قلادي :

من أنواع الحمام الجمع قلاب ، تطير الحمامة الى ارتفاع عال ثم تقلب عدة  
قلبات في الفضاء ، وكلما كثر عدد القلبات كلما ازداد ثمنها وارتفعت قيمتها ،  
أنواع الحمام القلابي ، كثيرة ، منها : أرقم ، الأدير ، الحرق ، المحر ، المسبوق ،  
المخرط ، الاشنق ، الكندي ، المگردل ، الاطخ ، المسلّت ( انظر حمام ) .

قلادف : ( گلاف )

صانع السفن أو ناجر الاخشاب ، والغلاف غير النجار ، لأن النجار ينجر  
من الاخشاب المغلوفة والقلاف هو من يحترف نجارة الاخشاب الكبيرة ،  
والقلاف لفظة عربية جاء في المعاجم « قلف السفينة أي خرز ألواحها »  
والقلف هو نزع قشر الشجرة .

القاسمي : انظر ( غلمي )

القلوب :

« القلوب شواهد » من الأقوال الكويتية ، يقال عند توارد الخواطر كأن  
يقوم اثنان أو اكثر بالتفكير في موضوع واحد أو بتنفيذ فكرة دون اتفاق

فيما بينهما ، ويقال : القلوب شواهد .

قليلبه :

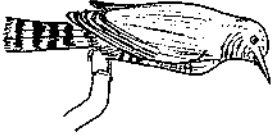

قليلبه

طائر صغير يعرف باسم اللواء أو أبو لوي ، اصطدته يوماً حوالي سنة ١٩٥١ وعندما أخرجته من الفخ أخذ يلوي رقبتة وانزعجت لذلك وظننت أنه مسحور ودعيت أحد عمال البناء<sup>(١)</sup> الذين يقومون بترميمات في منزلنا وأفاد بأن اسمه قليلبه وبعد ثوان أفاق العصفور نشاطاً ، ويقوم هذا العصفور بهذه الحركة كنوع من طرق تخفي الطير عن اعدائها .

التليلبه :

لعبة للأطفال من ألعاب الاعياد ، دخلت الكويت سنة ١٩٥٣ ونصبت في ساحة الصفاة ، وهي عدة مراجيح تدور باتجاه علوي ثم تنخفض وهكذا تدور حول محورها ويديرها صاحبها ، ويوجد اليوم أنواع عديدة من التليلبات تدار بالكهرباء .

قليان : ( گليان )

نوع من الأسماك ، مستطيل الشكل نحيف ، طوله شبر بحجم القلم .

قمارة : ( انظر غمارة )

قماز : ( گماز )

نشاط وقماز لفظة عربية ، يقال قمز وقفز ، نحو قمز الحائط ، والقماز عند العرب هو من يجمع أفراد البلح ويكومها على مجموعات صغيرة ويبيعها ، والقمزة هي القبضة من التمر .

أبو قماز :

اسرة كويتية تلفظ ( أبو گماز )

سالم بو قماز : من نواخذة الكويت

قمازة : ( غمازة )

امراة تقوم بعلاج اللوزتين بطريقة بدائية . ( انظر تعمين )



أبو قماز

(١) فهد التنان .

قماش: (گماش)

اللؤلؤ بأنواعه ،يصغر الى قهيشات .

قماشة :

اسم نسائي قديم (گماشة ) أي لؤلؤة صغيرة .

القمر :

« إذا طلع القمر اخلو السهر » وظهور القمر من أجل الليالي للسهار والاطفال ، يلعبون حتى ينهكون ومن أشهر ألعاب الاولاد في الليالي المقمرة لعبة ( قمرته ) والهول .

المحلة الارضية للمواصلات عبر الاقمار الصناعية :

مجموعة طوابع بريد كويتية ، صدرت سنة ١٩٦٨ تتألف المجموعة من طابعين فئة ٢٠ و٢٥ فلساً .

قمرًا : ( گمرا )

ليلة مقمرة ، قال الشاعر :

الشمس طالعة ليست بخافية تبكي عليك نجوم الليل والقمر

قمر الدين :

قطعة من الحلوى ، تصنع من المشمش ، يغمم بأكلها الأطفال .

قمر الدين : (داتو الحاج قمر الدين)

أول سفير لمملكة ماليزيا في الكويت ، قدم أوراق اعتماده في ٣ أغسطس ١٩٦٦ ، جاء خلفه بتاريخ ٢٤ نوفمبر ١٩٦٨ .

قمر الدين محمد عارف :

سفير ماليزيا في الكويت ، قدم أوراق اعتماده بتاريخ ٢٤ نوفمبر ١٩٦٨ .

قمرى : ( گمرى )

حمام البر لونه أزرق .

قمل :

القمل المعروف ، يعيش في شعر الرأس وبين طيات الثياب ، تدعى طريقة البحث عن القمل ( فلاني ) نحو فلان يفلي رأسه للبحث عن القمل ، وإذا وجد قملة ( گصعها ) أي قتلها ( انظر گصع ) وصغار القمل يسمى صيبان ، وجاء في الامثال حول القمل ( أم القمل والصيبان صكوا عنها البيبان ) .

القملاس : (الغملاس )

اسرة كويتية .

قميرته : ( لعبة قميرته )

( طلعلنا بقميرته ) من ألعاب الاولاد في الليالي المقمرة ، يتفق الاولاد على اختيار أحدهم يقف في ضوء القمر بينما يقف الباقيون في الظل ، وعلى الولد الواقف في الجانب المقمر أن يحمي حدوده ، وفي الوقت نفسه يقوم الاولاد بإثارته بأن يسعوا الى الدخول في منطقة حدوده في خفة ورشاقة ، دون ان يكتوه من الامساك بهم ، ويقولون « طلعلنا بقميرته » وهذه أكبر إهانة له ، ولذا يحاول الامساك بأحدهم داخل حدوده ، ولا يحق له ان يخرج من ضوء القمر ، واذا امسك بأحدهم كان منتصراً ويحل الولد الآخر مكانه .

القميرز :

بطن من المقطا من قبيلة عتيبة .

القناعي :

عائلة كبيرة في الكويت ، عميدهم الشيخ يوسف بن عيسى القناعي . وقد أورد الشيخ يوسف شرحاً وافياً عن القناعات في الكويت وغيرها من الاقطار ، وذلك في كتابه ( صفحات من تاريخ الكويت ) . انظر ( جناعي ) .



الشيخ يوسف القناعي

الشيخ يوسف بن عيسى القناعي :

ولد سنة ١٨٧٨م مصلح كويتي وعلم من أعلام النهضة التعليمية في الكويت تولى القضاء ولقب بقاضي القضاة ، تولى نظارة المدرسة المباركية ١٩٢١ والمدرسة الاحمدية ١٩٣٧ ، نائب رئيس المجلس التشريعي ١٩٢١ وعضو المجلس سنة ١٩٣٨ ، عضو مجلس المعارف ١٩٣٦ والاقواف

١٩٤٩ . أسس مدرسة لتعليم الاولاد ، وأصدر كتاب ( صفحات  
من تاريخ الكويت ) و ( المذكرة الفقهية للدراسة الابتدائية )  
و ( الملتقطات ) من ستة أجزاء .

**خو القناعي :**

مجموعة آبار كانت في الشامية .

**قلبان ياسين القناعي :**

مجموعة آبار بالقرب من عشيرج .

**مسجد ياسين القناعي :**

مسجد في فريج الزين ، انظر « سرحان » .

**قند :**

انظر ( غند ) .

**القندي :**

أسرة كويتية .

**قندي :**

نوع من الحمام القلابي ، لون ريشه أسود وأحمر .

**القندي :**

ماء عذب كالقند ! وهو ماء قندي بمعنى سكرّي ، « قند » لفظة فارسية

تعني قصب السكر من أصلها الانجليزي ( Sugarcane )

**قنص : ( گنص )**

رحلات يقوم بها هواة صيد الغزلان والجباري والارانب في الصحراء ،

الواحد من القناسة يدعى (قناص) ، يبدأ موسم القنص في نوفمبر وينتهي

في إبريل ، ويذهب القناسة في رحلاتهم ويبقون في البر حوالي شهرين أو

أكثر ، ويعودون حاملين غزاة واحدة أو اثنتين ! وإذا حالقهم الحظ

أحضروا ثلاثاً !! أو أكثر !

**القنصلية البريطانية :**

أول قنصلية أجنبية في الكويت ، كانت تعرف بدار الاعتماد البريطانية



سنة ١٩٠٤ تحولات الى سفارة ١ يوليو ١٩٦١ .

قنطار :

نوع من التمور الجيدة ، يصل الى الكويت من الاحساء .

قنطرات :

مقاوله ، اتفاقية معيارية ونحوها من الانجليزية ( Contract )

قوام : ( محمد قوام )

سفير ايران في الكويت خلال الفترة من ١١ ابريل ١٩٦٣ حتى ٩ يونيو ١٩٦٤ .

قوزي : ( غوزي )

خروف مشوي يسميه البدو ( مفضح )

قوع : ( گوع )

قاع البحر .

القوعة : ( الكوعا )

فخذ من العوازم ينقسم الى عشائر الهدالين ، والبريكات والشكفا .

قوم : ( گوم )

غزاة محاربون ، ومن شتائم البدو قولهم « جعل الغوم تأخذك »

قوة الدفاع المسلحة :

تسمية أطلقت على الجيش الكويتي سنة ١٩٥١ .

قوة : ( گوة )

تحية كويتية تقال لمن هو أصغر سناً أو منزلة ، تقول : گوة صبي أو گوة

فلان ، فيرد عليك « الله يقويك » . أما اذا مررت على أناس يشتغلون فتقول :

« يا الله گوم » أو گوم گوم ، ويردون بصوت واحد « الله يگويك » .

قهوة :

قهوة مرة : قهوة عربية من البن فقط يضاف اليها مسحوق الهيل ( حبهان )

ويصنعها شخص مختص لتصبح قهوة صحيحة .

ويقوم صاحب القهوة بحمل الدلة بيده اليسرى ، ويكون ممسكاً بيده

اليمنى فناجيل القهوة ، ثم يتقدم من الجالسين ويصب لهم بقعر الفنجان ، ولا يجوز ان يملأ الفنجان ، ويتقدم الى أكبر الحاضرين مقاماً ويقدم له فنجاناً ثم الى الثاني والثالث وهكذا ، وإذا انتهت الفناجيل من يده وهناك بعض الجالسين فعليمهم أن ينتظروا حتى ينتهي بعض الشاربين ، حيث يعاد صب القهوة للباقيين في نفس الفنجان التي استعملها من كانت قبلهم دون غسلها . وليس من الأدب ان تشرب فنجاناً واحداً فقط لأن هذا يعني أن قهوة فلان غير جيدة ، ولكن يجوز ان تتوقف عن الشرب بعد الفنجان الثالث على الأقل ، وعندما تريد الاعراب عن كفايتك يجب ان تهز الفنجان بيدك هزات خفيفة يمنة ويسرة بطريقة يراها صباب القهوة ، وان لم تفعل ذلك فسيظل يصب ويصب حتى تنتهي الدلة ! ولا يجوز مطلقاً ان ترفض فنجان القهوة اذا قدم لك . والقهوة من عادات الكرم العربية منذ القدم . وفي الكويت كانت تقدم القهوة على اعتبار انها من مكملات الاكرام ، فهما قدمت لضيفك من ذبائح لن يقدر لك ذلك اذا نسيت ان تقدم له القهوة ويجد مجالاً للتحدث عن بخلك ولن يتحدث عن الاكلات الشهية والدمسة وما فيها من خراف بل يقول ( فلان عزمنا وما أعطانا فنجان قهوة ) .

وحتى في مجلس الحاكم اذا قدم شخص مقرب من الحاكم أو وجيه من الوجهاء ما يكاد يجلس حتى ينادي الحاكم بقوله (قهوة) ثم ينادي جلساؤه بقولهم : (قهوة) بصوت أعلى ثم يقوم الخدم بالمناداة بقولهم : ( قهوة ) بصوت أعلى وهكذا حتى يصل الصوت الى صانع القهوة ، وكانت هذه العادة في توصيل النداء قبل اختراع الجرس الكهربائي !

### قهوة حلوة :

شاي تصنعه النساء من الزعفران والهيل ، يضاف إليه السكر ويقدم في المناسبات الخاصة ، كصباح يوم الزفاف أو ثالث يوم الزواج أو للمهنئين بعودة الحجاج وأيام الأعياد .

القييد : ( رأس القييد )

الساحل الشرقي لجزيرة بوبيان ، يصطاد فيه سمك الزبيدي في فصل الربيع .

## القيروان :

مدرسة القيروان. مدرسة متوسطة للبنات في منطقة الرميثية نسبة إلى مدينة القيروان من مدن تونس أسسها عقبة بن نافع سنة ٦٧٠ م.

## قيصريّة :

سوق محصور مسقوف من أشهرها قيصرية فهد السالم ( سوق الزل ) .  
قيصرية ابن معجل ، قيصرية ابن رشدان ، قيصرية سوق البنات .

## القيصرية :

وعاء خاص يتغوط فيه الطفل الرضيع ، يسمى أيضاً « كيصرى » .

## قيصوم : ( كيصوم )

نبات من أنواع شيح (الارطاسيا)<sup>(١)</sup> له رائحة الليمون تهرب منه الثعابين ، أوراقه خشنة رمادية ، يظهر في أواخر الصيف ، زهوره صفراء صغيرة ، ينبت جنوب شرق حفر الباطن ، وله فوائد طبية ، حيث تسحق أغصانه المزهرة وتغلى بالشحم وتتخذ مرهماً تطلّى به أصابع القدمين في الشتاء للوقاية من تجمدها في الشتاء الصحراوي القارس ، وللقيصوم مذاق مرّ لاذع ، حتى جاء في الأمثال قولهم : « فلان يأكل الشيح والكيصوم » إشارة إلى سيئاته وأكله أموال الناس بالباطل دون غضاضة ، ومن فوائد القيصوم الطبية أنه يدرّ الطمث ويساعد على إخراج الجنين وينفع من عسر البول ، والله أعلم !

## قيطان :

من أسماء البدو .

## القيطان :

حزام من الخشب يعاوي الكمر المحيط في هيكل السفينة لغرض تجميلها فقط ، الجمع قياطين والقياطين خطوط في أعلى الغرفة من تحت السقف تنقش لتجميل الغرفة ونحوها .

## قيطان :

شريط من خيوط الذهب في طرفه كريات من نفس الخيوط تقطب في عباءة الرجل وتجميلها وتسمى سنابل ، كما توجد في عباءات نساء البدو وتسمى

(١) اسمه العلمي .

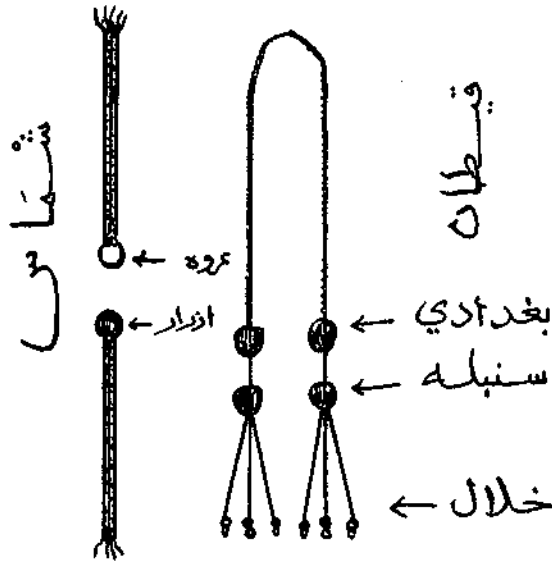

عمائل . أما قيطان الشيوخ الذي يكون في الصدر فيسمى ( شماس ) إذا كان للقيطان كرة واحدة سمي قيطان أبو سنبله ، وإذا كان فيه كرتان سمي ( بغداددي ) .

ابن القيم : ( مسجد ابن القيم )

مسجد في الفنتاس كان يعرف بمسجد ابن ردهان ، نسبة إلى ابن القيم الجوزية فقيه وفيلسوف مسلم ، ولد سنة ١٢٩٢ م حاج فلاسفة اليهود والنصارى وأفحمهم ، له مؤلفات في التصوف والجدل منها ( شفاء العليل في القضاء والقدر ) و ( علم البيان ) وكتاب ( الفوائد المشوقة إلى علم القرآن ) توفي سنة ١٣٥٠ م .

أم القيوين :

- ١ - شارع أم القيوين ، شارع في منطقة كيفان .
- ٢ - مستوصف أم القيوين ، مستوصف أنشأته حكومة الكويت في أم القيوين عام ١٩٦٣ .
- ٣ - مدرسة أم القيوين أنشأتها حكومة الكويت في اماره أم القيوين سنة ١٩٥٨ نسبة إلى اماره أم القيوين من امارات دولة اتحاد الامارات العربية .

حرف الكاف

ك



ك : ك

حرف فارسي أو ما يعرف بالكاف الفارسي ، وهو حرف ك عادي فوقه  
(عصا) . يلفظه الكويتيون كبديل للقاف .

كات :

من أصناف اللؤلؤ ، يأتي في المرتبة الرابعة من حيث الجودة .

كاته :

مادة عطارية من العقاقير ، صلبة ، مكعبة الشكل تقريباً ، تسحق وتذر  
على القروح كدواء لعلاجها ، التسمية هندية ( جاته ) .

كار : ( أنظر قار ) .

كاروه :

جزيرة كاروه ، ( أنظر قاروه ) .

كاري :

دراجة هوائية ، التسمية تركية ، تقال للعجلة ( الدراجة ) ، يسميها البدو  
حصان إبليس .

غاز : ( النفط الأبيض ) كيروسين .

— قبل ظهور النفط في الكويت كان الغاز يجلب من الهند بواسطة علب  
الصفيح ، أول من استورده ( جراي مكينزي ) وكيل البواخر البريطاني  
سنة ١٩١٤ . وقد استأجرت الحكومة البريطانية ميناء الشويخ وجعلته

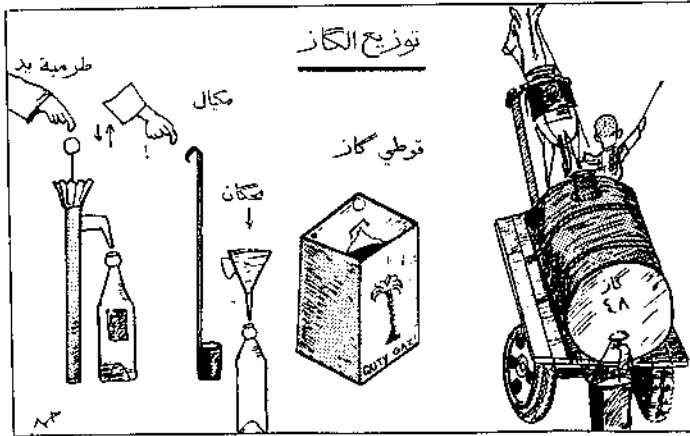

غاز

مستودعاً لجلب النفط فيما بعد من عبّادان يوزع على الأهالي بواسطة متعهد التوزيع «حسن غاز» ، وكان مقر الغازخانة خلف مبنى البلدية اليوم ، وينقل بواسطة براميل تنقلها الحير في عربات خاصة ، ويسع الخزان حوالي برميلين ، وله حنفية يصب منها الغاز لأصحاب الدكاكين (بالكوطي) ويسع الكوطي أربع غالونات . ويقوم أصحاب الدكاكين بدورهم ببيع الغاز على المستهلكين «بالبطل» (قنينة) .

أما اليوم فيباع الغاز في محطات البنزين ، وقد قلّ استعمال الغاز بعد انتشار الكهرباء . لأن الغاز - في الماضي - كان يستخدم لإنارة المصابيح وإشعال النار ، ووقوداً للجملة .

#### غاز خانه :

مستودع لخزن وبيع الغاز على المستهلكين . التسمية فارسية (غاز خانه) بمعنى مستودع الغاز .

#### مسبار غاز :

مسبار طربي من الحديد الخام يسهل ثنيه .

#### گاف :

سور من صخور البحر يقام في المراسي الصغيرة المعروفة بإسم «الإنگم» جمع نگمة .

#### گافود :

سعف النخل يجرد من الخوص والشوك ثم يقطع وتصنع منه الأقفاص أو تقطع رؤوسه (الكرب) ويتخذ للسقائف والعماريات والأكواخ . كما يتخذ ووقوداً للنار ، ويسعد الأولاد إذا وقع في يدهم گافود ويزنونه بالزينات ويدفعونه أمامهم ، وهم يسكون بطرفه ويخيل للطفل منهم أنه يقود سيارة ، ويضعونه بين أرجلهم ويركضون وهم يحرونه خلفهم وكأنهم يركبون حصاناً ! كما يستخدم الكافود في لعبة (أمها وأبوها) وهي تشبه لعبة الهوكي التي تتطلب عصاً معكوفة ..

#### گالف : ( Gulf ) .

شركة نفط أمريكية تدعى ( Gulf Oil ) ضمت إلى شركة بريتش



بتروليوم عام ١٩٣٤ م وتشكلت شركة نفط الكويت المحدودة . ولشركة  
گالف نصف رأس المال الأصلي ولشركة «بريتش بتروليوم» النصف الآخر  
( أنظر شركة نفط الكويت المحدودة ) .

أبو گامبه : ( أنظر قامبه ) .

الگايلة :

وقت القيولة فترة الظهيرة ، التسمية من الفصيح .

نجوم الگايلة :

تعبير يقال للشقاء والعناء ومواجهة الأهوال ، يقال : « شاف نجوم الگايلة »  
أي أبصر النجوم في الظهر ، ويرد في ألفاظ التهديد قول : « أراويك  
نجوم الگايلة » .

حمارة الگايلة : ( أنظر حمارة )

الگايم :

عمود خشبي في مؤخرة السفينة يربط به جبل الدامن .

گب :

سمك يُعرف أيضاً باسم گباب للجمع ، وهو من الأسماك الصالحة للقديد ،  
يُشْرَح ويُمْلَح ويُجَفَّف ويُنصَدَّر إلى بعض مدن السواحل .

الگب :

رأس الصاري ( الدقل ) يقف عنده الشراع ، وفيه بكرات تمرّ منها جبال  
رفع الشراع .

گباب : ( جمع گب من الأسماك ) .

گبال :

مقابل ، قبالة .

گبّان :

ميزان كبير لوزن البضائع .

گبّت :

« گبت النار » أي ارتفعت بصورة مفاجئة بسبب وضع الغاز ونحوه :

« گبت الأسعار » ارتفعت ارتفاعاً مفاجئاً .

« گبت الدنيا » أي أعلنت الحرب العالمية ، أو اشتعلت النيران .

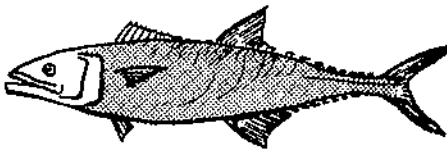

گباب ( گب )

## الكَبْسَة :

طير البوم « بومة » يزعمون أن البومة إذا حطت فوق جدار البيت وزعقت



كَبْسَة

فإن جميع السكان سيموتون الواحد تلو الآخر خلال عام أو عامين على فترات متفاوتة ولذا يتشاءم الكويتيون من البومة ويترددونها لأنها تألف الاطلاق والحرائب . وهذا زعم باطل لأن البومة مفرمة بأكل الفئران التي تعيش في الحرائب ! .

## كَبْجَع :

اختفى ، يقول البدو «الحصني يويج ويكبع» أي يطل من جحره ويختفي بسرعة .

## كَبْجَعَة : ( أنظر قبة )

## كَبْجَب :



كَبْجَب

أبو جلوبو ، السرطان البحري ، والكَبْجَب تسمية عربية تعني الصدف البحري وللكَبْجَب ظهر يشبه الصدف الكبير ، يؤكل مشويا .

## كَبْجَب :

بمعنى انتفخ ، نحو : الجدار مكبجج والجرح مكبجج أي متورم يكاد أن يتقشر .

## كَبْجَب :

أكليل من الذهب المرصع بالفيروز تضعه العروس فوق رأسها وهو يضاوي الشكل يشبه ظهر الكَبْجَب السالف الذكر ، لما تعطيه أحجار الفيروز الزرقاء من جمال وبريق ، وجاء في أنشودة للبنات :

« يا من باس العريّس ، يا من باسها »

« يا من سَطَّر اللؤلؤ على رأسها »

« جابوا لها الكبكب وقالوا البسيه »

« قالت والله ما لبسه ولا بهني الخ... (أنظر عريس) .

الغبندي : ( أسرة كويتية ) .

غبوط :

أكلة كويتية وهي عبارة عن لقيات من العجين تحشى باللحم المفروم والبصل والثوم والبهارات ، يرش فوقها السمن وتقدم ساخنة للأكل .

غبون :

خنفساء صغيرة طويلة السيقان وظهرها مثلث الشكل كالقلب ، تظهر في الربيع وهي سريعة الجري .

غبيط :

حلى تصنع من السكر والحليب والزعفران والسمن وتقطع قطعاً بيضاء .

گحافي :

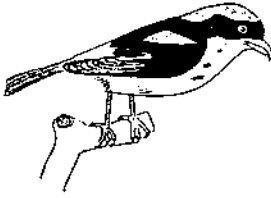

گحافي

عصفور من طيور الربيع لون رأسه أحمر وكأنه لابس قحفية ، رقبته سوداء وأجنحته حمراء و صدره أبيض وذيله وردي من الطيور الجرح لا يؤكل ، الجمع گحافية وهناك نوع أسود يسمى حسيبي .

گحص :

هب مسرعاً أو منزعجاً .

گحط : ( قحط ) .

گحف :

كسرة محدودة من الفخار ، وكذا تسمى قشرة جوز الهند ، والگحف ( القحف ) في الأصل جزء من جمجمة الرأس وهي تسمية عربية ، ومنها جاءت تسمية الطاقية بالگحفية .

گحفية :

طاقية الرأس تلبس تحت الغترة لمن يضع عقالاً وتحاك الگحفية باليد وسميت گحفية لأنها توضع فوق گحفة الرأس ، الجمع گحافي .

گحم الباب : ( قحم ) .

اغلقه بالمگحام أي المزلاج وهي لفظة عربية ، أقحم الشيء أي أدخله ، نحو : أقحم المزلاج .

### كحمة :

اصطلاح من اصطلاحات الغوص يقصد به عشر تبتات أي أن يغوص الغيصة عشر مرات للغوص المعتاد وهناك فئة من الغواصين يعرفون بالخارجية تساوي الكحمة عندهم ١٢ تبة ونوع من الغوص يعرف بالدروغية والكحمة فيه تساوي ١٨ تبة .

### كحه :

مترفع في البحر في هيرات الزور ( انظر ظهر القحمة ) .

### كدرى : ( قدرى )

نوع من طيور القطا .

### كدو :

شيشة ، فرجيلة من الفخار من صنع العجم ،  
الجمع كداوة على وزن كطاوة !

### كدوع :

تمر أو حلوى يقدم للضيوف قبل تقديم القهوة  
ويقول صاحب الديوانية للضيف « اكدع »  
بمعنى تفضل وتناول ، يكون ذلك في الصباح  
أو العصر .

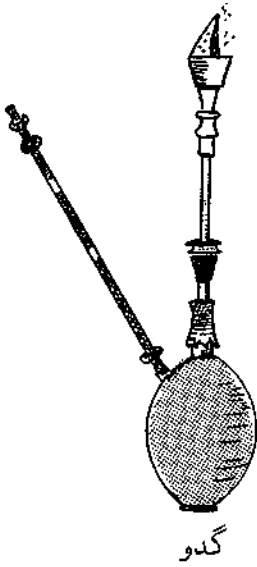

كدو

### كذلة :

شعر بارز فوق الجبهة ، تعرف الكذلة عند  
العرب بالذؤابة .

گر : أقرّ وأعترف .

### گر : ( بكسر الكاف )

تسمية تطلق على نوع من السكر شاع أيام الحرب العالمية يأتي على كتل ولونه  
أصفر وبني فاتح لأنه غير مكرر ، والگر كلمة هندية ( گور ) .

### گراح :

قراح ، جروح ودمامل ، تلفظ بتسكين الكاف والراء ، گراح جمع گراحة .

### گراح : ( بفتح الكاف والراء ) قراح .

ماء البحر في حالة الجزر المتناهي وهي لفظة عربية وقد ورد لفظ الكراح في أناشيد ( أبو طيبة ) .

### گراة :

حظ تمس ، وهي لفة فارسية . يقال لسيء الحظ أنه مگروود أو مگروود .

### گراشيع :

من ألفاظ القرويين يقصد بها مجموعة من ألعاب الأطفال وما يجمعونه من الطرقات من علب فارغة ونحوها ولا يقال للمفرد گرشاعة بل تسمى باسمها الأصلي .

### گرجية :

الجمع گرجيات وهن سبايا الحرب من النساء من أرض فارسية أو تركية ، الأصل في الكرجية ينسب إلى جمهورية جورجيا السوفيتية حيث كادت مصدراً تجلب منه الجوارى المشهورات يجاهن ثم صار اسماً يطلق على كل امرأة جميلة ، فصار اسم گرجية من أعلام الإناث (١) .

### گراصة :

من الأدوات التي يستعملها صاغة الذهب وهي عبارة عن ملزمة صغيرة تعرف بالسكّنية .

### گردة :

نوع من الرز الباكستاني ، حبه مدببة .

### گرط :

بمعنى عض الشيء عضه قوية ويقال گرط عليه وصعب نزعه من بين الفكين .

---

(١) مذكرة گرجي ( التراث الشعبي ) العدد السادس من السنة الأولى .

## غرط :

مادة عقارية شبيهة بالطين تدعى ( طين غرط ) تسحق وتمجن بالماء ثم تدهن بها شقوق الأرجل والسيقان وتعرف تلك الشقوق باسم ( المشك ).

## غرطم :

( تگرطم ) فلان يتكرطم ، أي يتمم من الغيظ والكيد ، انظر ( برطم ) .

## الغرطم :

نبات تتخذ بذوره لأغراض علاجية حيث تطبخ ويشرب ماؤها لتنقية الصدر وتصفية الصوت من الحشرجة ولها زهور تسمى عصفر هي الأخرى يستفاد منها طبيياً ( انظر عصفر ) تسمية القرطم عربية وتكتب باللاتينية كذا ( Carthmin ) .

## غرطها :

قضمها ، نحو غرط الخبزة أو البسكوت أو الخرييط ، وغرطها بمعنى سكت ولم يجب أي لم ينبس بكلمة واحدة وكأنه قد أجم .

## غرطاعة :

ورقة من المقوى .

## غرطوعة :

آبار في الجنوب .

## غرف : ( قرف )

الجمع غروف ، قشور الرمان تجفف وتصبغ بها الملابس وتعطي لونها نحاسياً للملابس البيضاء بسبب وجود نسبة كبيرة من النحاس في ثمرة الرمان والقرف تسمية عربية وكان الكويتيون في الماضي ينعمون القشور وتتخذ النقوعة حبراً لونه نحاسي كما يضاف أيضاً إلى مواد الدباغة .

## غرفة :

من الأسماك يعرف بالحمام يصطاد في الربيع في جون الكويت وهو سمك أبيض اللون ذو زعانف صفراء طول الواحدة حوالى شبر واحد .

### گرگاشة :

لعبة للأطفال الصغار ذات شكل كروي يتمد منها مقبض. وفي وسط الكرة بعض الحجارة يجرها الطفل ويسمع لها صوت يسر له الصغار !  
وجاء في أهازيج الأطفال :

گجا شاوینا      شاوي المطبه  
يصیح علی أمه      یبی ارطبه

### گرگاعة :

صفة تطلق على السيارة القديمة المستهلكة ثم أبدلت التسمية إلى (سکراب)  
والأخيرة كلمة أجنبية ( انظر سکراب ) .

### گرگرة :

أو گراگر تطلق على الخصية ( الحاشم ) .

### گرگفانة :

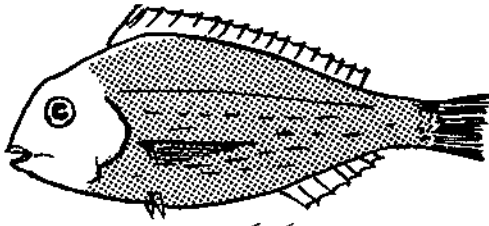

گرگفانة

من الأسماك لونها أبيض  
تعرف بواسطة ذيلها  
الأصفر ، وهي من فصيلة  
الصبيطي .

### گرگمانة :

قنفذ بحري أسود اللون بحجم البرتقالة ذو شكل كروي يحيط به الشوك  
وبداخله حيوان يأكله بعض أهل البحر بعد إزالة الشوك ويقال ان لحمه  
طيب ويدبر البول ، ويتخذ جلده دواء لعلاج الجرب حيث يسحق وينذر  
على الجلد المصاب .

### گرگور : ( قرقور )

قفص من الأسلاك الحديدية على شكل نصف كروي يتصل به من الوسط  
مدخل يشبه القمع أو ما يشبه السلة الخاصة بلعبة كرة السلة يدخل منها  
السّمك ويصعب خروجه حيث يجلبه ما في داخل القرقور من أسماك ميتة  
أو خبز ونحو ذلك ويجلس القفص في القاع بالقرب من الساحل ويبدو وكأنه

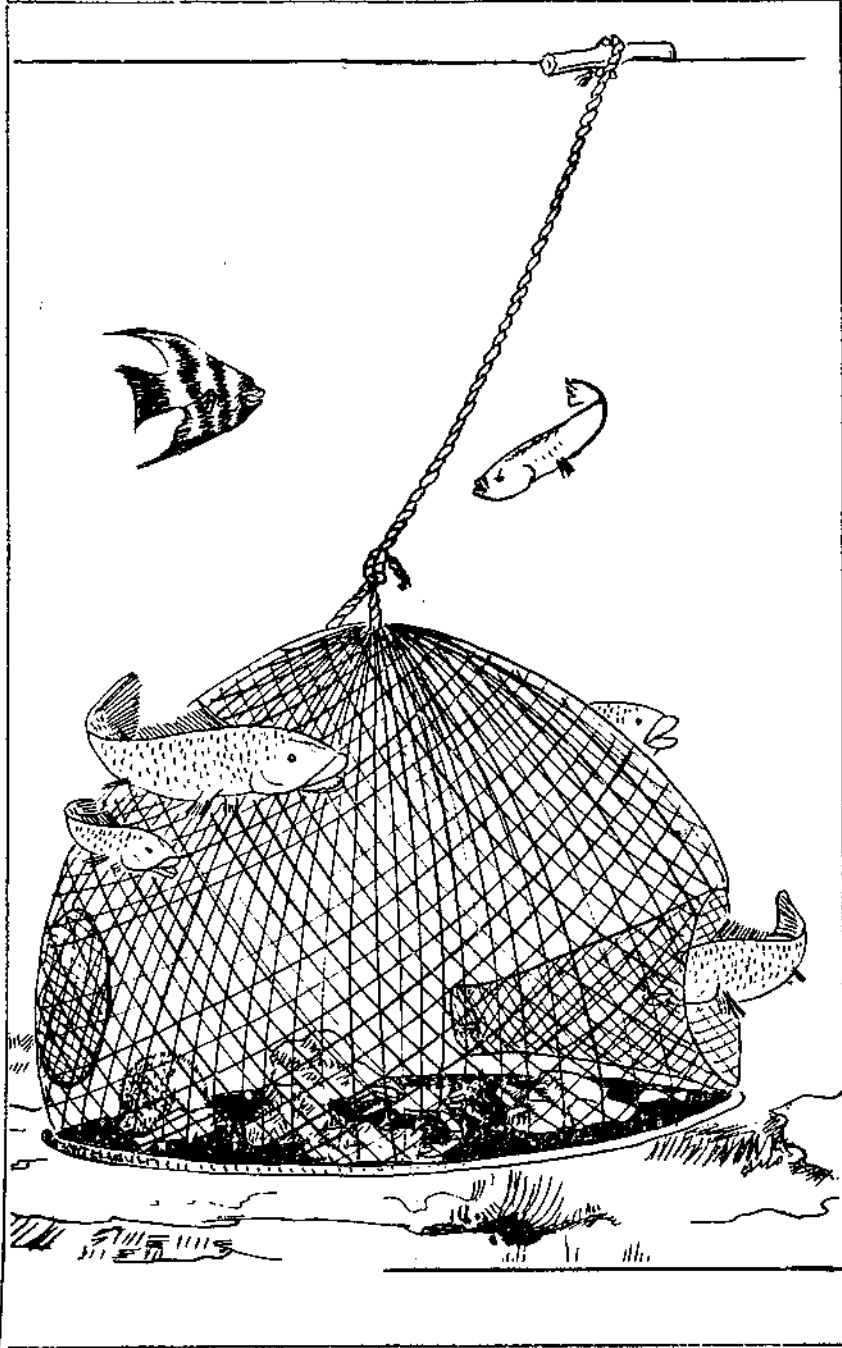

( للرسام ابراهيم سومال )

گرگور للسمك



قبة محيطها حوالى ١٥ قدماً وارتفاع ستة أقدام ويمتد من رأس القرقور جبل مربوط بطرفه قطعة خشبية أو من الاسفنج أو الكرب تطفو على الماء كعلامة يستدل بها الصياد على موقع القرقور حيث يحمل القرقور بواسطة القارب بعد مضي يوم أو بعض يوم ويلتقط ما بداخله من أسماك هي في الغالب من الهوامير والشعري والنقورور وبنت النوخذة ونحوها . جمع قرقور كرا كير .

كركة :

لغو الكلام ، ثثرة الحديث لا ثثرة فيه نحو فلان يكر ك أو كركة أي أنه مهذار وحديثه ثثرة .

كركيعان : ( قرقيعان )

ليالي القرقيعان ليلة الرابع عشر والخامس عشر والسادس عشر من شهر رمضان هي في الأصل ليلة النصف من شهر رمضان ولكن الأهالي أسرعوا في إسعاد الأطفال بأن يتقدموا ليلة ، وبعض الأهالي كسلوا ونسوا شراء القرقيعان لسبب أو لآخر وكانت ليلة السادس عشر .

والقرقيعان من أكبر وأهم المناسبات عند الأطفال فما يكاد يمر يوم العاشر من رمضان حتى ترى الأطفال يستعدون لهذه المناسبة ويحسون المنازل والأحياء التي سيطرقونها كما تقوم الأمهات بخياطة أكياس القرقيعان ويحعلونها تتدلى حول أعناقهم كما يقوم أصحاب الدكاكين الذين يبيعون المكسرات بخلط الحلويات مع النخى والنقل والسبال والبيضان والجوز والتين المجفف وهذه المكسرات هي القرقيعان نفسه وكلمة قرقيعان شعبية تعني الشيء المخلوط والمتعدد الأصناف وما تكاد الشمس تغرب حتى يتناول الأطفال طعام العشاء سريعاً ويتجمعون ويسرون في شبه مظاهرة وهم يرددون أهازيج القرقيعان وأناشيده . وتختلف أناشيد البنات عن أهازيج الأولاد فللبنات أنشودة خاصة وهي :

كركيعان وكركيعان بيت كصير<sup>(١)</sup> برمضان<sup>(٢)</sup>

(٢) تصغير رمضان .

(١) تصغير جار .

عادت<sup>(١)</sup> عليكم صيام كل سنة وكل عام  
 يا لله سلم ولدكم<sup>(٢)</sup> يا لله خله لمسه<sup>(٣)</sup>  
 عسى البكعا ما تخمه<sup>(٤)</sup> ولا توازي<sup>(٥)</sup> على أمه  
 عطونا الله يعطيكم بيت مكة يوديكم  
 يا لمكة يا معمورة يام المادسل والذهب والنوره

أما الأولاد فيرددون أهزوجة قصيرة جداً وهي :

( سلم ولدكم يا لله خله لأمه يا لله ) .

ولا يختلط الأولاد مع البنات في جمع القرقيعات ومن يقوم من الأولاد  
 بمرافقة أخواته يتعرض للسخرية ويصفونه بأنه بنت. وتجمع البنات القرقيعات  
 من البيوت المجاورة ، والقريبة من منازلهن فقط .

أما الأولاد فيمتد نشاطهم إلى خارج الفريج ويخترقون حدود الفرگان  
 الأخرى وقد يتعرضون للضرب من أولاد الفريج البعيد ، وكثيراً ما تحصل  
 الهوشات أو يتعرضون لخطف ما جمعه من القرقيعات حيث يقوم الأولاد  
 الأكبر سناً بمهاجمة الأولاد الصغار وقطع أكياسهم ونهبها . وبعض الأولاد  
 لا يقرعون ولكنهم يكوّنون عصابات خاصة يتنكرون بالملابس الغربية  
 كلبس الغوص وهو سروال أسود طويل وله أكمام لليدين ، وبعضهم يلبس  
 الأقنعة والطرايش التي تثير الرعب في قلوب الصغار ويسلمون ما جمعه إلى  
 أولئك الأشقياء !! .

قال الأستاذ أيوب في كتابه « مع الأطفال في الماضي » :

« وقدماً كان القرقيعات للكبار أكثر منه الصغار وحتى النساء ( يگرگمن ) ،  
 وعلى أثر ذلك وقعت مشاجرات دموية مؤلمة بين صبيان بعض الأحياء عام  
 ١٩٤٦ جرت وقائعها في فريج الزهاميل حيث استعمل فيها الضرب بالعصي  
 والسكاكين وسقط الجرحى وعظمت المصيبة وتدخلت الحكومة آنذاك

(١) السنة . (٢) هنا يذكر اسم أحد أولاد اصحاب البيت .

(٣) لأمه . (٤) في نكبات الدر .

(٥) كذلك لا تضيق ولا تززع أمه .

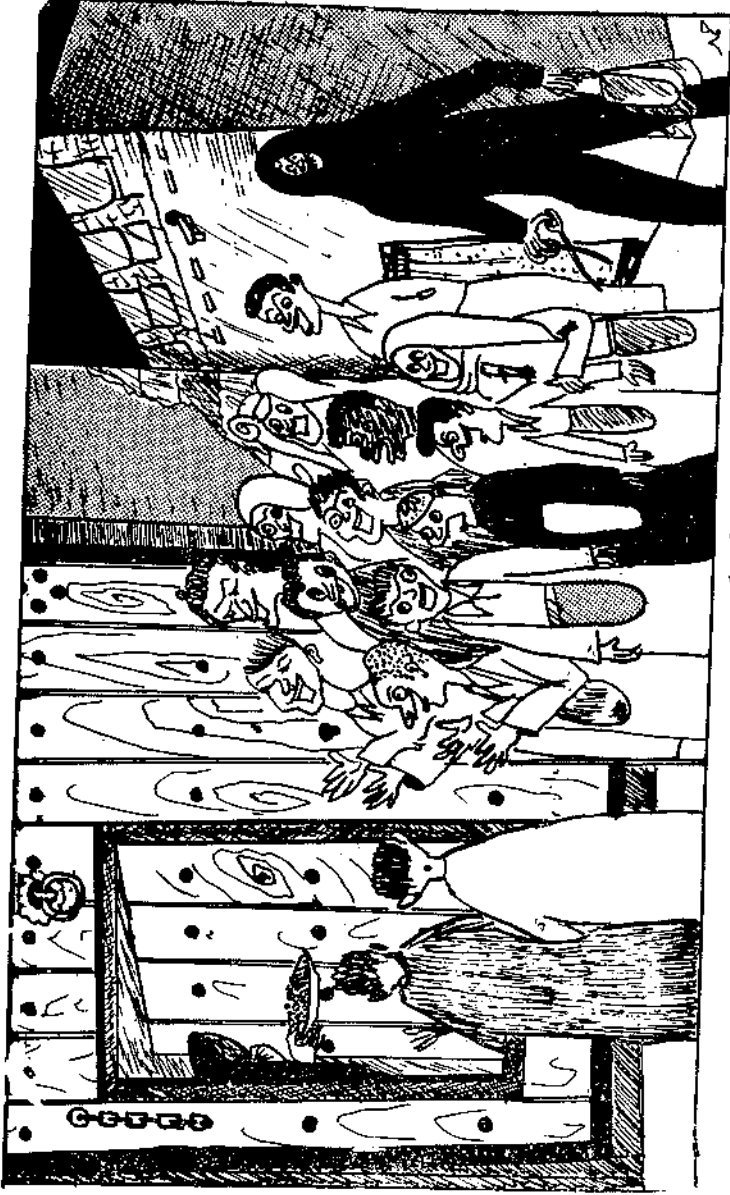

الكرجيات

وفضت النزاع بين الطرفين ومنعت كبار الصبيان من القرقيعان « انتهى .

وكان « أبو طيبة » يشارك في جمع القرقيعان ومعه حمارة ويستمر في ترديد الدعوات ، وإذا تأخر العطاء قال : « يسوق الحمير لوما يسوق »<sup>(١)</sup> ؟ فإذا قال أهل البيوت ( يسوق ) انصرف ، وإذا قالوا : ( ما يسوق ) أخذ يردد المزيد من الدعاء حتى يقدمون له القرقيعان ثم ينصرف وهو يردد : ( عسا كم تعودونه ) .

أما الأولاد فيسألون أصحاب البيت يسوگ الحمار لوما يسوگ ؟ فإذا كان الجواب « ما يسوق » أخذوا يرددون « صراخهم » وتطل الأم وتقول قولوا : « الله يسلم فلان » ويفعلون ثم يطل كل فرد من البيت ويقول : قولوا « الله يسلم فلان أو فلانة » . أما إذا قال أهل البيت : « إن الحمار يسوگ » فيا ويلهم من سخط الأولاد حيث يرففون الباب رجفاً حتى يكاد أن ينكسر ويضربونه بالحجارة وهم يرددون : « عسا كم ما تعودونه » أي ما تعودون إلى صيام رمضان القادم ، وهذا يعني دعاء بالموت لكل من في المنزل والعياد بالله ! فإن أعطوا رضوا وقالوا : « عسا كم من عواده كل سنة وكل عام » وإن لم يعطوا إذا هم يسخطون ! . وقد تطور القرقيعان وأضيف إليه الفستق والكازوز والبندق والشيكولاته ! .

گرم : ( قرم )

خشب يقطع من الأشجار يجلب من أراضي الهند ويتخذ للوقود ، القرم جمع قرمة من ألفاظ العرب لما يتبقى من جذع الشجرة بعد قطعها .

گرم :

بمعنى قضم ، نحو گرم الخبزة أو الرغيف أي قطع جزءاً منها بأسنانه .

گرم :

من ألفاظ البدو يعني « شجاع » مغوار .

---

(١) نسبة إلى حمار أبي طيبة .

قرمز : ( قرمز )

صنع أحمر لعلاج رمد العين حيث يخلط مع الملح والمر والهليلج وينقع بقليل من الماء ثم يوضع في (خرقة) ويعصر على العين ، وكثيراً ما كانت الأمهات يعالجن عيون أولادهن بالقرمز ويذهب التلميذ إلى المدرسة وعيناه ملطختان بالقرمز ، وقد ساح على خديه ، قال الشاعر محمد الفايز :

ومن خلال أهدايي اللزجات  
من دمع المساء

والقمز الليلي الملح وجهه<sup>(١)</sup> القاسي العنيف<sup>(٢)</sup> .

وبعض الناس يضيف إلى القرمز « شب ونيله ومرّ » تسحق جميعها وتنقع بقليل من الدهن أو الماء .

كلمة قرمز فارسية تعني الأحمر الباهت والابم معروف عند العرب .

قرن : ( قرن )

تل منتصب تصغيره « قرين » والقرن - في المرتفعات - أصغر من القرناس .

قرناس : قمة جبل يجمع على « قرانيس »

والقرناس أيضاً صقر طاعن في السن أنظر « قرناس » .

قرنبيع : ( كركاعة )

سيارة أو آلة قديمة لها صوت نافر ، جاء في الأمثال : « السيارة قرنبيع والسواك إعليمي » يقال هذا المثل لاجتماع النقائص ، فالسيارة قديمة والسائق جديد يتدرب .

قرنتي : كلمة تقال للضمانة أو للتأكيد وهي الإنجليزية ( Garanted ) .

قرو : مكان الوضوء في المسجد فيه بئر ومسبح خاص وحوض مستطيل تبرز منه بلائيل يتوضأ منها المصلون وبين كل متوضىء وآخر يوجد حاجز يفصل بينها لستر العورة ولكل بلبول سداة من القماش ثم تطورت السداة

---

(١) وجه المدرس القديم (٢) المذكرة ١٦ من مذكرات بحار .

وأصبحت قطعة من الخشب تدخل في ذلك البلبول الذي كان (فشكة) ثم أصبح قطعة من ماسورة ضيقة . وقد ألغى ذلك النظام وأبدل البلبول بجنفية وأزيلت الحواجز التي تستر من يريد التبول والتغوط ووضع مرحاض خاص وأزيلت البئر واستعوض عنها بالمواسير .

**گروضات :** مكسرات ، گرگیعان ، يكون من حب القرع والسببال والنقل والفسق ونحوه ، يقدم مع الشاي للنساء .

**گروف :** ( أنظر گرف )

**گروي :** رجل من القرية (قروي) .

**گروية :** ( أنظر قروية) .

**گری :** طريقة سير السيارة باتجاه خلفي ، سير القهقري عندما يشرع صاحب السيارة في التدبير إلى الوراء يقال له : ارجع گری گری ، وهي لغة Gary on من الانجليزية واصطلاحاً عند الكويتيين بمعنى ارجع إلى الوراء مع الاستمرار في التقهقر ، وقيل أن الكلمة تركيبة (گری) .

**گریح :** من الشتائم ، نحو ولد گریح ، أعيال گریح يقال للشرير من الناس أنه ولد گریح بمعنى ولد السوء ، كما ورد : « راح إلى گریح » إلى مكان مجهول مع الشيطان .

**گریز :** شحم من الزيت يتخذ لدهن العجلات ونحوها من الآلات المسننة ليسهل دورانها الكلمة انجليزية ( Grease ) .

**الگریش :** ( يوم الگریش )

من المناسبات العظيمة عند الكويتيين في الماضي ، ويصادف آخر يوم من شعبان ويكون في يوم الثلاثين من شعبان . أما إذا كان شعبان ٢٩ يوماً فلا يوم للگریش ويسعد الكويتيون بهذا اليوم لأن غداً سيأتي رمضان .  
ويقول قائل الكويتيين :

« اليوم اگریش وباچر نطوی الگریش »

والكُريش يعني السخاء حيث يكرّش الانسان أي يسمع صوت النقود ويشترون ما للذّ وطاب من أنواع الفواكه والحلويات للاطفال وتقوم النساء بجمع الملابس وأخذها الى البحر لغسلها لأيام رمضان لان الناس مشغولون بالصيام وايس هناك وقت للذهاب الى البحر كما تعطل المدارس ويتجه الاولاد للسباحة في البحر لأنهم لا يسبحون في رمضان خشية أن يدخل جوفهم ماء البحر ويفسد صيامهم كما تؤخذ السفرة والحصران الى البحر لغسلها وفركها بالرمل وتضع النساء الحنا ويبخرون الغرف ويكنسون المنزل ويحضرون الأواني الخاصة بأكل رمضان وتقوم فرقة نسائية بالطواف على منازل الشيوخ والتجار وهن يغنين أغنية الكُريش ويحصلن على القمح ، والأغنية من فن الحماري وكلماتها :

امس الضحى مرنا المحبوب لييلة سعد يوم لاكاني  
 گلت وش عنّاك گال عليك ياشوگك ولهان  
 الى جريش عندكم مذکور يعنى له الضيف والعاني

گريص :

أعشاب تظهر في الربيع ترتفع حوالي شبر ، ذات زهور اقحوانية صفراء ولها رائحة طيبة وطعم حريّف يأكلها البدر ويحفونها ويضيفون مسحوقها الى اللبن لصناعة الاقط ليعطيه نكهة طيبة ويساعد على تماسك الاقط والواحدة تسمى گريصة ، وأوراق الكُريص رمادية مخملية وحولها تنمو أشواك صغيرة ( انظر بعير الناقة ) .

گريطة :

من طيور الربيع .

گرين :

قرين ، تل تصغير « گرن »

الگرين :

اسم أطلق على الكويت قبل ان تعرف باسم كويت وكان موقع



گريطة

الكرين عامراً بالسكان والمباني جنوب غرب الشعبية وقيل ان الكرين بلدة <sup>(١)</sup> قديمة دثرت وورد اسم الكرين على أرض الكويت في خرائط الرحالة باسم (كرين) Grain أو Kurein من كرين وتعرف جزيرة الشويخ الصغيرة باسم جزيرة الكرين وهناك مغاص من مغاصات اللؤلؤ يعرف بهير الكرين .

### حرثة أم كرين :

من الامثال الكويتية ، « أم كرين » اسم ماعزة أراد قومها ذبحها وتراجعوا لأنهم <sup>(٢)</sup> فقدوا السكين ، فلما أطلق سراح الماعزة أخذت تحفر في الأرض وعثرت على السكين !! وقالوا هذا المثل « حرثة أم كرين » وهذا المثل شبيه بالمثل العربي القائل : « على نفسها كجنت براقش » .

كروية : (تصغير قرية) .

جاء في الامثال : « حنا عيال اكرية كل من يعرف أخيه » يقال هذا المثل لمن يحاول أن يخدع قومه الذين يعرفونه منذ الصغر . ويقول هذا المثل : لا تحاول خداعنا فنحن أبناء قرية واحدة ونفهم بعضنا ...

### الكرينية :

قرية قديمة شمالي شرق جزيرة فيلكا .

الكريني : (القريني)

اسرة كويتية ، لعل التسمية نسبة الى أرض القرين .

### كزر :

من التكرير وهي لفظة أعجمية تعني اجتياز العقبات بالصبر وتحمل المشاق دون جزع، نحو : ان فلاناً لا يملك من المال شيئاً ولكنه كزرها أي كزر الحياة بأن مرّرها ، وكزر الايام بمعنى اجتازها بأصعب وسائل المعيشة وعندما يحدث عطب في السفينة يحتاج الى إصلاح لا يمكن اتقانه إلا في الميناء فإن أصحابها - في عرض البحر - يحتالون على ذلك العطب بوسيلة أو بأخرى

(١) انظر أم خزنة (٢) انظر « حرثته »



ويقال هو اصلاح للتكزير أي إنه إجراء مؤقت .

**گزوز :**

ماسورة الاحتراق في السيارة .

**گزوزح :**

خط الگزوزح ، قوس قزح ، يسميه القرويون « سيف الرحمة » يظهر في السماء عقب نزول المطر ، عندما تكون السماء ملبدة بالغيوم في نفس الوقت ، وسبب ظهوره تحليل أشعة الشمس ذات الالوان البنفسجي والنيلي والازرق والأخضر والأصفر والبرتقالي والأحمر في كريات ماء السحاب المتراكم وعند رؤية قوس قزح يستبشر الكويتيون ويرجون المزيد من الأمطار ويزعم بعض العامة ان هناك كنزاً مدفوناً في المكان الذي ينتهي عنده خط القوس ومن أراد كنزاً فعليه البحث عن طرف ذلك القوس وان لم يجده يبحث في الطرف الثاني !!

يصف العاشق حواجب عيون محبوبته بأنها هلالية كخط القزوزح !!.

**گش :**

متاع أو أثاث نحو گش المسافر أي لوازم سفره من فراش ونحوه ! ويقال : شال گشه أي حمل غفشه وعندما يطلق الرجل زوجته يقول : شيلي گشچ .

**گش :**

کنس ، والگشاش هو الكناسة من الورق والأعواد دون التراب .

**ابو گشاش :**

مرض الاسنان بسبب تقيح اللثة وتآكل أنسجتها وتفرز الصديد انظر « قشاش » .

**گشاط :**

حكاكة الحلوى تكون في أسفل القدر .

**گشبار :**

سقط النجارة أو قشور الأخشاب تتساقط على اثر نزعها بواسطة القدموم ، تتخذ وقوداً للنار .

كشط :

قارب صغير يصنعه الاولاد من الصفيح ويلهون به .

كشع : ( انظر قشع )

أم الكشيش : ( أم القشيش )

مكان على الساحل الغربي لجون الكويت جنوب عشيرج كانت فيه أكواخ لصيادي الاسماك .

كص :

كذب على سبيل المزاح يقال كص عليه أي كذب عليه وأوممه ، فلان يكص على الناس أي يخدعهم وهو « لاكي الناس مكصة » أي من السهل ان يؤثر على البسطاء ويصدقونه والكص والمكصة من القصة الملقبة الكاذبة .

كص .

إناء من الفخار يصب فيه ماء لتثريه الدواجن .

كصاص .

هدام المنازل لفتح الشوارع . شاعت هذه الكلمة في الخمسينات عندما قررت الدولة هدم البيوت القديمة وتنظيم المباني والشوارع .

كصص :

ترتيب ، أو طابور ، نحو قفوا بالكصص أو انتظروا دوركم بالكصص أو تناولوا الشيء بالكصص أي بالترتيب والأسبقية أو الأولوية .

الكصص :

ورقة أو سفيفة يضعها قارئ القرآن في المصحف عند الآية التي توقف عندها ليستدل بها عندما يواصل القراءة .

كصع :

كسع القملة أي قتلها بين أظفاره .

كصكص :

نتف ، نحو كصكص الحمامة أو العصفور أي نتف ريشه لكيلا يتمكن من الطيران .

كصه :

شعر يتدلى فوق الجبهة يقص بالتمص بعناية .

الكصبة :

رزة الباب يتكلم عليها .

الكصبان :

جيل من أهل نجد قطنوا الكويت في المرقاب ، أصلهم من القصيم .

الكصعة :

أسرة كويتية أصلها من القصيم .

مسجد الكصمة :

مسجد أسسه عبد العزيز بن عبد الرحمن القصعة في محلة الناصرية بالمرقاب

سنة ١٣٤٢ هـ - الموافق ١٩٢٤ م ، جدد سنة ١٣٧٣ هـ - الموافق ١٩٥٤ م .

كصمول :

ساق الجراداة ، الجلع كصاميل والكصمول أيضاً سعة من النخل تجرد من

خوصها وتبقى عوداً فقط ، قال المطرب الشاعر المرحوم عبدالله فضاله في

قصيدته الشهيرة عن المعائن :

لدخل للبيت خل يكتب وصاة تربطه وتزيد برباط عسم

وفي كصاميل السعف تركض عليه نضربه لين يفدي جسمه لحم

ذا جزاء من هو يصير لنا حريب من يعادي العجز يبشر بالندم

كصير :

جار ، فلان كصيرنا ونحن كصراه وبيته كصير بيتنا ، (أنظر قصير) .

كصيصع :

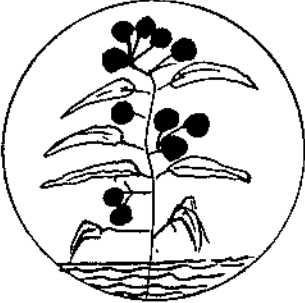

نبات بحري كثيراً ما يشاهد على الساحل

تقذفه الأمواج ، لونه بني ، وله ثمر كروي

بجسم حبة الفلفل الأسود ، ولونها بني ،

بداخلها هواء وبعض الثمار يكون بداخلها

ماء عندما تققس ، يسمع لها صوت يشبه

ذلك الصوت الناجم عن كصعة القملة !!

ولذا سمي كصيصع ويعرف علمياً باسم (سرسجام) .

كصيصع

كصيل : ( قصيل ) .

ورق القمح أو الشعير يقصل ويقدم للدواب ؛ والقصيل لفظة من الفصيح .

كض : ( ثقب ) .

كضاض أو كضيض هدام المباني القديمة ويسمى نقيضها كضيض أو نكضيض

كضب :

قبض على ، نحو ( كضب الجبل ) والمكضابة مقبض الشيء ، جاء في الأمثال

« يكضب الحبة ويهد الدبة » لمن يتمسك بالأشياء الصغيرة ويستهن بالأمور

العظيمة . كضب لفظة عربية أصلها « كظ ب » كظ بمعنى أمسك .

كط : ( قط ) أبدأ .

كط :

ألقى وقذف وتحلص من ، نحو : كط الشيء أي حذفه بعيداً لعدم الحاجة إليه .

كطا : ( قطا ) .

طير القطا من أنواعه ( الكندري ) .

كطاع :

مركب صغير يتخذ للتنقلات القريبة داخل الخليج العربي ( أنظر قطاع )

كطاعة :

نسخة من القرآن ، لا يقول الكويتي اشتريت قرآناً بل يقول اشتريت كطاعة .

كطمة :

جزء ، نتفه ، تصغر إلى « كطيمة » .

كطمها :

تعبير يقال للزجر بمعنى سكت ، فعل الأمر « اطمها » أي أغلق فمك ولا

تتكلم ، والطم من البتر والقطع .

كطو :

قط ، الجمع كطاوة ، والكطاوة أنواع منها : العتوي والشيرازي (١)

والسليمانية ، ومنها صغير الحجم والكبير والشرس والمخيف والمسحور أو

المتجنس وخاصة الأسود وهو قط مكروه يعتقدون بأنه جني متكرر

---

(١) قط سيامي .

ويزعمون أنه إذا وضع في غرفة وقفل عليه يرى في الصباح فوق جدار  
السطح دون أن يعرف من الذي أطلق سراحه. كما يتشاءمون من القط الأسود  
وخاصة إذا مرّ أمامهم ، ويعتقدون بوقوع النحس عقب مروره ولكيلا  
يقع النحس يجب أن يقول المرء : (بسم الله الرحمن الرحيم) أثناء مروره  
ليبطل مفعول النحس . وتتجمع الكطاوة فوق سطح المطبخ وحول بوابع  
الزاد وخاصة إذا كان أهل البيت يقومون بتنظيف الأسماك ويتحين القط  
الفرصة للإنتفاض على واحدة ويهرب بها ، أما القطة الصغيرة فتحوم داخل  
( دار الجليل ) لصيد الفئران . والقط في الكويت تميمس الحظ فيينا يلاقي  
الرعاية والعناية والنظافة والعلاج في مختلف بلاد العالم المتقدمة ، إلا أنه ما  
يكاد يمر في إحدى الطرقات ويبصره الأولاد حتى يحاصرونه من كل جهة  
ويضربونه بالحجارة حتى يموت أو يدخل في أحد المداعيب لأن القط يأكل  
حمّام الأولاد وقد يصطادونه ويغورونه<sup>(١)</sup> بعيداً، ومن الأقوال حول الكطو  
جاء : « كطوط كطوته بمصير » اشارة إلى موضع الإصابة على المكان  
الحساس ، من أنواع الاثارة، ويؤيد هذا القول ما أشرنا إليه من صنوف  
التعذيب التي يلقاها القط وهي ضربة بالمصير وهي أشد من ضرب السوط  
وتجعله يقفز قفزة رائعة من الألم ، وجاء في الأمثال : « إذا غاب<sup>(٢)</sup>  
الكطو العب يا فار » ، وجاء أيضاً : « رزق الكطاوة على الخاملات » ،  
وقد ذكرنا أن القط يتحين الفرصة لحطف ما يتيسر من الأسماك ونحوها ،  
ويروى أن للقط سبعة أرواح ويعتقدون أن الكطوة تأكل عيالها إذا جاعت .

**كطوة :**

مقابلة أو اتفاقية لانها مهمة أو مشروع .

**كطيمة :**

دعاء من شتائم النساء يدعون فيه على العدو بقطع النسل أو الحياة .

**كعر :**

نمل فارسي (من ألفاظ البدو) يعرف باليعبو يقمر بيوته في الأرض ينبت له  
ريش بعد نزول الأمطار في الخريف .

(١) أنظر غر<sup>٣</sup> . (٢) أنظر إذا غاب .

گمو :

جمع ، عظام الحوض في هيكل الانسان أو الحيوان ، عظام المؤخرة ، يقال انه انسان مگموى أو بقرة مگموية أي هزيل وهزيلة ويلاحظ التصاق الجلد بالمظام .

گموان :

عبدالله بن گموان ، من شهداء حرب الجبراء اكتوبر ١٩٢٠ .

گعود : ( انظر قعود ) .

گفا : ( قفا ، ظهر )

گفًا ، مضى وأدبر ، أدار قفاه .

گفال : ( قفال ) .

انتهاء موسم الغوص ، غلاك الموسم انظر ( قفال ) .

گفدارة :

نوع من الأسماك .

گفر :

لحم مجفف ، كان يحفظ من لحوم عيد الأضحى ويؤكل عند الحاجة .

گفشة :

ملقعة ، واللفظة تركية ( گفجة ) .

گفصى :

عصفور ذو منقار أسود وريشه بني فاتح منقط بالأبيض ، من الجوارح .

گفّع : ( گفعا )

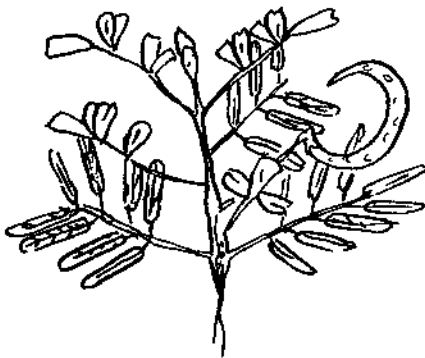

الگفعا

الواحدة ( گفعا ) نبات

بري من الحشائش ورقه

يشبه ورق الصفصاف

له بذور خضراء تشبه

المدس ترعاه الأنعام

ويطبخ البدو البذور

ويأكلونها مع الرز. القفعا

معروفة عند العرب. جاء

في معاجم اللغة العربية :

القفعاء حشيشة ينبت فيها حلق كحلق الخواتم إلا أنها لا تلتقي أطرافها .

كفء : ( انظر قفه ) .

كغفيه :

كب الدقل ، قمة الصاري في السفينة .

كلاح :

قشور بيضاء تتساقط من قشرة الرأس .

ام الكلاح :

من الأسماك طويل ورفيع طوله حوالى قدم وظهره أخضر وباقي جسمه أبيض له أسنان كثيرة .

الكلاح :

من الأسماك يطلق على سمكة الحف في شباهها وتعرف بأم القلاح ، والقلاح عند العرب هو الاخضرار حول الأسنان .

كلاطة : ( انظر قلاطة ) .

كلاف : ( انظر قلاف )

كلص : ( قلص )

قارب تابع للسفينة بواسطة حبل يجره ، وعملية الجر تسمى كلص ، والقلص لفظة عربية ( قلص ) .

كلطة :

غناء شعبي منه البدوي والبحري ، يؤدي على شكل مناظرة أو مساجلة شمرية طابعها الهجاء والمدح وشعرها من الفصيح والنبط .

كلع :

قلع انظر شلع .

كلع مداه :

أبعده ، كلع أي أبعده ومداه من المدى و كلع المدى من الشتائم حيث يقال : الله يكلع مداه .

كلعة :

كلمة من ألفاظ الشتاة عندما يشكو أحدهم من حادث أو واقعة أصابته

يقال له « گلعة » وهي كلمة بعكس عبارات المواساة بل تتمنى له المزيد من الأذى تقال هذه الكلمة للأعداء .

**گلعة وادرين :**

قلعة ماردين في أراضي الأناضول البعيدة عن الكويت يقال : ذهب فلان إلى گلعة وادرين ، بمعنى ذهب مع الشيطان ولعله لن يعود .

**گلتمان :**

نبات القلقاس المعروف من فصيلة القلقاسيات ذو وريقات لحمية أبرية مملوءة بالماء يأكله العجم في الكويت وهو يشبه نبات الهسرم إلا أنه مستطيل الورقة .

**گلمة :**

انبوبة حديدية (قلمة) تتخذ لنقل المياه أو البترول من مكان إلى آخر وتطلق تسمية گلمة - أيضاً - على عموم المواسير ، الجمع ( أگلام ) .

**گلمة شايح :**

موقع في جنوب الكويت تمر فيه أنابيب النفط .

**گلن :**

غالون ( Gallon ) ويساوي ربع صفيحة أو ثمانية (بطول) <sup>(١)</sup> أو ١/٧ لترأ .

**گلته :**

قذيفة المدفع ، كرة من الحديد ، لفظة تركية .

**گلہ :**

كيس من الخوص يوضع به التمر ثم يغلق بجبل من الخوص أيضاً ويأخذ شكلاً شبه كروي ، وهي شدة تربط للتصدير . وتستورد الكويت گلال التمر من البصرة والاحساء . جمع گلہ گلال . وحول گلہ التمر قيل هذا اللغز :  
« بزّه بالسوق مرتزه كل من جاها غزّها غزه » .

**گليله :** (أنظر قليله) .

**گلیمية :** (سكين گلیمية) .

سكين صغيرة تحمل في الجيب «مطواة» .

---

(١) قناني .



گماریة :

لعبة للأطفال يلعبونها في الليالي المقمرة ، (أنظر گموره وقيرته) .

ابوگماز : (أنظر قماز)

گماش : (أنظر قماش) .

گمبار :



الگمبار طريقة  
صيد الأسماك على  
الساحل ليلاً حيث  
يحمل الصيادون  
المصابيح ويسرون  
بمحاذاة الساحل  
وتأتي الأسماك على

النور ويقوم الصياد بضرها بواسطة سيف يحملة بيده الأخرى أو يحملة زميله  
والگمبار أصلها گمّار ، أي خداع الأسماك ، نور تظنه ضوء القمر .

گمبزة :

الحيلة والخداع والمراوغة يقال انه إنسان گمبازي أي مراوغ ويعرف  
الگمبازي باسم (كلكچی) أو عطفی .

گمبوره : (انظر گموره) !

گمره : ( گمره )

خداع البصر من التجمير وسحر الأبصار وفاعل الگمره يسمى مجمّر وعمله  
تجمير أو گمره وهي سحر عيون الناس لتبصر الأشياء المادية بخلاف حقيقتها  
كما يريد الجمر للناس أن يروا وقد كثر الجمرون في الكويت في أواخر  
المستعمرات ولكن الحكومة استطاعت مكافحتهم .

گمز : قفز (انظر قماز) .

گمط :

العيون گمطت أي انطبقت أجفانها وهذا الاطباق يسمى تگميط وفلان

عيونه مغمطة أي ملتصقة ببعضها بسبب القمص أو النوم أو الرمذ أو بسبب غاز البصل أو الدخان ولا يستطيع صاحب العين فتحها بسهولة .

گمل : قمل .

گمگام :

قمل الدجاج يعيش في قمة الرأس والگمگام من القمة أو الجمجمة ومن الشتام الكويتية : « گم (١) وگمگام » .

گمة : جمجمة .

گمورة :

لعبة للأولاد يشعلون ناراً ويحومون حولها ويقفزون فوقها . والگمورة تصغير قمر إشارة إلى ضوء القمر .

گميرته : انظر قيرته ( لعبة ) .

گنارة :

سباي يعلق بواسطته سقاء اللبن وهو عبارة عن ثلاثة أرماع تربط رؤوسها من طرف واحد ثم تفرج ويتدلى منها الصمبل . والگنارة من ألفاظ البدو والقرويين أصلها « غانارة » لفظة تركية بمعنى المكان الذي تعلق فيه الذبيحة ، لعل مصدرها عربي « قنطاره » .

گناطى :

حلوى تصنع للأطفال ولها مذاق حامض .

گندي : ( قندي )

نوع من طيور الحمام القلابية .

گنطار : ( انظر قنطار ) .

گنيط :

لبن حامض جداً وكذلك يقال للحامض من الفواكه ونحوها .

گواف :

( نايؤوس كويشك گواف ) سفير بولندا في الكويت قدم أوراق اعتماده

(١) قم ،

في ١٤ سبتمبر سنة ١٩٦٥ ، جاء خلفه بتاريخ ٢ يوليو ١٩٧١ .

**كُوبَات :**

حزازة تصيب الرأس والسيقان والوجه كما تظهر في أي موقع من أعضاء الجسم وهي عبارة عن قرحة ينقشر منها الجلد وتنمو وتتوسع إذا لم يسارع بعلاجها وكان هناك أناس متخصصون بالكتابة على الكُوبات ويخططون حولها وفوقها خطوطاً على شكل كتابات وتعاويد منها «فأصابتها أعصار فيه نار فاحترقت» .  
وتشفى بإذن الله والكُوبات معروفة عند العرب باسم «قوباء» .



كُوبعة

**كُوبعة :** ( قوبعة )

طير صغير يعرف بالقبيرة  
لونه رمادي وبني فاتح  
وفوق رأس القوبعة يوجد  
تاج صغير من الريش .

**كوترة :**

اغتصاب ، يقال : فلان أخذ الشيء كوترة أي بالقوة ويقال : « أخذها بالجاويه واللاويه » .

**كوجه :**

ثمر الاجاص من الفواكه ، كريات حمراء بججم الشمس ، كوجه كلمة نصفها انجليزي ونصفها فارسي ( Cow ) وكجشم يلفظها العجم كوكجشم أي عين البقرة أو عين الثور .

**كوطر :**

من ألفاظ البدو والكوطرة أو المكوطر هو السير باتجاه قطري .

**كوطي :**

كوطي ، تنكة ، الجمع كواطي وتطلق تسمية كوطي على باقي العلب الأخرى من الصفيح أو الكرتون بأحجامها المتفاوتة ؛ اللفظة تركية .

**كوع :**

قاع البحر .

گوفه : ( گفہ )

سلة لصيد الريان ( انظر قفة ) .

گول :

قول كلام وحديث جاء في آداب البدو قولهم « أم البول ما لها حجي ولا گول ! »

گول : شكل هلاي من الانجليزية ( Coll )

گولجي :

تسمية تطلق على حارس المرمى في لعبة كرة القدم، گول من (Goal) وجي لفظة تركية بمعنى ( صاحب ) .

گولوه :

لؤلؤة خشنة الملمس غير صافية .

گوم : ( قوم )

من ألفاظ البدو والقرويين يقصد بهم الغزاة جاء في الأمثال « خاف من الغوم وطاح بالسرية » وجاء في شتائم البدو « جعل الغوم تأخذك » .

گوماني :

قاطع طريق بلفظ البدو وهو واحد من « الغوم » .

گوملك :

من الملابس النسائية الداخلية يكون تحت الثياب ، التسمية تركية .

گهر :

من ألفاظ البدو بمعنى صد وأوقف عندما يفر الجمل يقول صاحبه للناس القادمين اگهروه وإذا كان شخصاً واحداً قال اگهره بمعنى استوقفه وعندما يتحدث العاقل بما لا يليق يقول له السامع « اگهر يا رجال » أي توقف واترك هذا الحديث أو خفف من ادعائك وغلوائك .

گيس گيس :

نداء يستدعى به الكلب ونداء آخر « سية سية » .

گیش :

ارتفاع الماء عندما يجيش ويخشى فيه الغرق ويقول السابح « مالي گیش» أي  
أن الماء يغمري أو يقول : الكيش عند الصدر ويقال: «ما كو گیش» للماء إذا  
ارتفع عن قامة الرجل والكيش لفظة عربية من جيوش الماء وارتفاعه .

گيمر : ( قيمر )

قشطة من الألبان، الكيمر محرفة عن الانجليزية (Cream) .

گين :

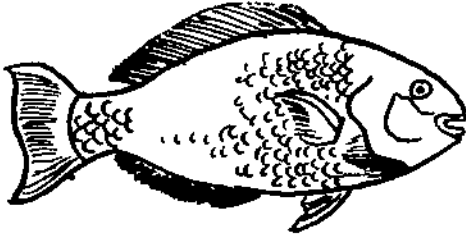

گين

من الأسماك المعروفة في  
الكويت لونها أخضر  
وأصلها (Green) . !





حرف الكاف

ك





ك : انظر حرف «ج» .

ك :

ضمير المخاطب المذكور فقط - مثل لك ، لكم ، أما ضمير المخاطب المؤنث - عند الكويتيين - فيحوّل إلى (ج) للمفرد من النساء نحو «لج» ، أما للجمع من النساء فيلفظ «لكم» .

ولفظه (ك) ، أو (كا) في مقدمة بعض الكلمات تعني «ها» نحو «كا هو» ، أي ها هوذا ، و«كلقيت» بمعنى (ها أناذا وجدت) ، وكا هم بمعنى ها هم ..

كابره :

قضيّب من الحديد بمثابة سهم يربط في أسفله حبل يصل طوله إلى حوالي مئة متر ، يصطاد بواسطته سمكة اللخمة ، وقد أعطي هذا السهم ذلك الطول من الحبل لأن اللخمة عندما يصيبها ذلك السهم تنور وتضطرب وتجر الصياد أو المركب فتغرقه . ولذا تعطى تلك الفرصة حتى تهدأ أو تموت ويبدأ جرّها .. يدعى ذلك القضيّب (كابره) و (كابر) .

كاث :

بثرات تظهر في الفم والشفة واللسان .

كار :

لفظة فارسية بمعنى شغل أو اختصاص ، أهل الكار هم أهل الصنف والخبرة . يقول المتحدث : أنا ما كاري ، أي أنا غير مسئول أو برىء .

كارا :

استأجر ، استكرى بمعنى استأجر ، والكروة هي الأجرة .

كارغه :

مطحنة السمسم ، يدور حولها حمار معصب العينين ، لصناعة الرّاهش والهردة .

كارنبيك : H.E. Jonkheer J.D. Karnebeck

سعادة يونكير كارنبيك ، أول سفير هولندي في الكويت قدم أوراق اعتماده بتاريخ ٢٠ يناير ١٩٦٥ ، جاء خلفه بتاريخ ٢١ يونيو ١٩٦٦ .

كاروكه :

سرير خشبي يشبه المرجيحة خاص بالأطفال ، اللفظة هندية (كاروك) .

كاره :

مكيال قدره مثقي تنكة من التمر أو الجص .

كازو :

من المكسرات ، أبيض مقوس يشبه الربيان ، تسمية هندية Cashew

كاس :

كأس ، لفظة عربية .

كاسر :

ساوم وجادل عند شراء السلعة .

ومكاسر الجوز من لعب الاولاد ، حيث يتبارون بكسر الجوز ، إذ يقوم أحدهم بأخذ جوزته وجوزة صاحبه ويضربهما معاً ، فإن انكسرت جوزته كان مغلوباً ، ويستولي الآخر على الجوزتين أو العكس ، كاسر - أيضاً - من مكاسر العيون ، وهي ان يتبارى اثنان حيث ينظر كل منهما الى عيني الآخر دون ان يرف لها طرف ، ومن رف جفنه أو رمشه اعتبر خاسراً .

كاسور :

نوع من الاسماك ، والكاسور - أيضاً - زاوية الجدار من الخارج وعندما يتولى أحدهم وصف الطريق يقول لمحدثه : سر في طريقك حتى نهاية الشارع ثم اكسر على اليمين أو الشمال . بمعنى انعطف .

كاسيروه دله :

« كاسيروه دله <sup>(١)</sup> ، اربع آفات دله » من أهازيج الأولاد وهي ان يتجمع أبناء الفريج ويحملون أعلام الكويت يوم الكريش <sup>(٢)</sup> كما يحملون الدنابك وعلب الصفيح ويضربون عليها عند أبواب المنازل ويرددون ذلك القول ويحصلون على بعض النقود وذلك بمناسبة يوم الثلاثين من شعبان أي قبل دخول رمضان بيوم واحد ويسمى يوم النشر .

(١) قال سيف الشملان ان اصل التسمية ( كاسينه ) ..

(٢) انظر كريش .

كاشف :

يقال إنه كاشف وهذه اللفظة تستعمل للالوان غير الأصلية التي تتأثر بالشمس أو الغسيل ، واللون الكاشف هو اللون الباهت .



كاشونه

كاشونه:

زنبيل مستدير يشبه السلة وله غطاء ذو اربعة ثقبوب يمر منها أربعة حبال مثبتة في زوايا الكاشونه ، وتلتقي في مقبض اليد وتمتد تلك الحبال حوالى نصف متر ، وهذه الحبال تسمح للغطاء بأن يفتح على ارتفاع يصل الى حوالى عشرين سنتيمتراً ولا تسمح للغطاء بالانفصال .

كاشي :

قطع البلاط . لفظة فارسية .

كاظمة : ( كاظمة البحار )

موقع على بعد أربعين كيلومتراً شمالي العاصمة ، من المواقع المعروفة لدى العرب في الجاهلية وصدر الاسلام سكنتها قبيلة اباد وقبيلة بكر بن وائل وفيها وقعت المعركة الفاصلة في الاسلام ( معركة ذات السلاسل ) بين المسلمين بقيادة خالد بن الوليد وبين الفرس بقيادة هرمز محرم ١٢ هجرية مارس ٦٣٣ م ، كتب عنها الاستاذ يعقوب غنيم دراسة بعنوان « كاظمة في الأدب والتاريخ » وأفاض .

تردد اسمها في التاريخ الحديث عندما حاول الالمان مد خط حديدي من برلين الى بغداد ينتهي عند كاظمة ، قاوم الانجليز هذه الفكرة وأقاموا قاعدة الشويخ لمحاربة المشروع ١ أبريل ١٩١١ . وتقع كاظمة قبالة ساحل الشويخ ، ويعتقد بوجود آثار فيها ، ولكن لم ينقب فيها ، ويمكن القول ان كاظمة هي أول مدينة تأسست في الكويت قبل ان تعرف الكويت باسمها الحديث .

كاظمة :

مجلة كويتية شهرية أدبية قومية ، أصدرها الاديب عبد الحميد الصانع ،  
ترأس تحريرها الاستاذ أحمد السقاف يوليو ١٩٤٨ . أوقفت في  
مارس ١٩٤٩ .

كاظمة :



نادي كاظمة الرياضي

نادي كاظمة الرياضي .

نادي أشهر بتاريخ ٣١ اغسطس ١٩٦٤

كاظمة :

اسم ناقلة نفط كويتية حملتها ( ٤٦٠٠٠ طن )  
سرعتها ١٧ عقدة في الساعة تم بناؤها بتاريخ ١٥  
ابريل ١٩٥٩ .

كاظمة :

اسم أطلق على اول طائرة مدنية لنقل الركاب تابعة للخطوط الكويتية  
سنة ١٩٥٤ .

كاظمة :

مدرسة ابتدائية للبنين في قرية الجهرا . افتتحت سنة ١٩٦٨-١٩٦٩ .

كاظمة :

مدرسة ابتدائية للبنين تقع في منطقة شرق بجوار المعهد الديني تحولت الى  
دار للمعلمين في العام الدراسي ٦٨-٦٩ . ونقل الاسم الى مدرسة ابتدائية  
في الجهرا .

كاظمة :

كاظمة في الادب والتاريخ :

كتاب ألفه الاستاذ يعقوب يوسف الغنيم عام ١٩٥٨ عن كاظمة .

الكاظمي :

زيد عبد الحسين الكاظمي عضو مجلس الامة ١٩٦٣ و ١٩٦٧ .  
عبد اللطيف عبد الحسين الكاظمي عضو المجلس البلدي ١٩٦٦ وعضو

مجلس الأمة ١٩٦٧ ويناير ١٩٧١ .  
عبد المطلب الكاظمي عضو مجلس الأمة ١٩٧١ .  
كاغد :

ورق ، التسمية فارسية .  
كاغد جام : ورق السمباذج أو الصنفرة .  
ورق مطلي بطبقة من الرمل ونوع آخر من القماش يتخذ لبرد الأشياء وصقلها  
كالخشب وجلي الحديد .

كالفرلي : ( اليانور كالفرلي ) . Eleanor T. Calverley

أول ممرضة أجنبية في الكويت وصلت الكويت سنة ١٩١١ وبشرت التمريض  
وكانت تدعى ( خاتون حلیمه ) لها كتاب ( كنت أول ممرضة  
في الكويت « I was The First Physician in Kuwait » <sup>(١)</sup>

كانفوري : H. E. Bangoura M. Kanfory

بانجورا محمد كانفوري سفير غينيا في الكويت قدم أوراق اعتداده بتاريخ  
٥ ابريل ١٩٧٠ .  
كانه :

الكانه تطلق على مقبض السيف . والكانه ضلع خشبي مثبت في دفعة  
السفينة . قال شاعر البحر :

ما بين العوص والدانه مع السكان والكانه  
عجب لله سبحانه

والكانه حفرة صغيرة في الارض يحفرها اللاعبون اثناء لعبة الجيس  
( انظر جيس ) .

كاهو :

هاهوذا ( وجدته ) كاهي وجدتها هاهي ذي .

---

(١) الاسم الاصلي هو : (My Arabian Days And Nights) 'ترجم باشراف  
الاستاذ عبدالله الحاتم .

## كايوي :

نوع من أشكال اللاؤلؤ يطلق على المستديرة .

كايهارا : ( H. E. Shoichi Kaihara ) .

شويجي كايهارا ، سفير اليابان في الكويت ١١ إبريل سنة ١٩٦٦ ، جاء خلفه بتاريخ ١٣ يناير ١٩٦٩ .

## كب :

كبّ بمعنى نثر ، وكب نفسه اتخذ وضع السجود ، ويقال أنه منكبّ وكبّ أي قلب . كبّ بلفظ البدو بمعنى دع أو أترك . نحو : كبها أي اتركها

## كباب :

لحم مطحون يجعل على شكل مستطيل ويشك بأسيخ ويؤشوى على النار ، « الكلمة تركية وفارسية » .

## كباس :

رتبة فنية تقال لمن يكبس على نوع من الجرار تتخذ آلة لموسيقى أغاني البحر في فن الحدادي ، ويكبس على فوهة الجرة براحة يده ويقال له الكباس أو المكبّس أو المكبسجي أي ضابط الإيقاع عن طريق الكبس .

## كبت :

الخزانة الحديدية أو الخشبية ، تتخذ للملابس أو الكتب أو الأواني ونحوها دولاب ، يكون له باب أو أكثر ورفوف وكبت كلمة إنجليزية (Cupboard)

## كبد (جبد) :

مكان في الصحراء فيه بئر لضخ المياه يقع على بعد ٤٠ كيلومتراً إلى الغرب من العاصمة .

## كبر :

الكبر كوخ من الطين له سقف هرمي الجمع كباره واللفظة تركية « كوبري » وفي الأمثال الكويتية جاء :

« فلان رأسه كبر » يقال للمتكبر من الناس بمعنى أن رأسه كبير ، وتحمل في نفس الوقت طابع التهكم لأن الكبر هو الكوخ .

## كبر :

من الجزر الكويتية ، تبعد عن ساحل الزور ١٩ ميلاً وعن الخليج ٢٨ ميلاً وعن جزيرة أم المرادم ٢٥ ميلاً وعن فيلكا ٢٠ ميلاً . فيها منارة لهداية

السفن وتعيش فيها أمراب من الطيور البحرية. في ٢٢ سبتمبر ١٩٤٩ منحت حكومة الكويت حق التنقيب عن النفط في الجزيرة ومياها لشركة أمين أويل الأمريكية لمدة ستين سنة .

**كبر :**

نبات السفوح، ثم بري لونه أحمر، إذا نضج انتفخت ثمرته .

**كُبَيْع :**

يقال كُبَيْع ثوبه أو غترته أو بثته أو وزاره بمعنى وضعه على رأسه وغطاه والمرأة كبعث عباها .

**كَبَس :**

القبعة والبرنيطة تكبس الرأس ، كان حاخامات اليهود في الماضي قبل طردهم من الكويت يلبسون برنيطة خاصة يطلق عليها ( كَيْلَه ) أنظر ( تيله ) ، عندما كنا أطفالاً كنا نعتقد أن الذين يضعون البرنيطة على رؤوسهم إنما يحجبون أعينهم عن رؤية الله في السماء ونقدفهم بالحجارة ونردد « انكليزي بوتيله عساه يموت الليلة » .

**كُبَيْة :**

لقيات من البرغل تحشى باللحم المطحون أو البصل والزيت وبعض البهارات والمفرد كبة والجمع كبة .

**كبيدة :** ( جبيدة ) .

موقع في البر صالح للرعي يبعد حوالي أربعين كيلومتراً إلى الغرب من العاصمة .

**الكبيدي :**

طير الشاهين يكون عريض الصدر .

**كَت :**

كت بمعنى نثر ، نحو كت الماء أو كتّ التراب ، ويقال كتكت أو يكتكت لحالة الاستمرار . أي يتناثر .

**كِتَب :**

إحدى جهتي قطعة النقد من المسكوكات يكون فيها كتابة الاسم أي مكان ضرب القطعة ، وقيمتها ، ويقال لهذا الوجه كِتَب ؛ أي كتابة ، أما الوجه الآخر فيقال له ( جاب ) . والجباب والكتب لعبة من ألعاب الأولاد أنظر « رگله - جاب » .

كثر :

جزء جانبي من المكان ، يقال ضع ذلك الشيء على كثر إذا كان المكان غرفة أو مكتباً أو سفينة ، والكثرة لغة « الربع » من الإنجليزية ( Quarter ) واصطلاحاً يقصد به المكان الجانبي نحو الزاوية أو الناحية من المكان .

الكثير :

قارب صغير تابع للسفينة يسع ٣ ركاب ، فإذا كان اللنج يسع ١٢ شخصاً فإن ذلك القارب يسع مقدار الربع ولذا جاءت تسميته بالكثير من ( Quarter ) أي الربع .

كثمل :

نوع من البعوض يسمى البرغش ، والكلمة هندية ( كيكال ) أي البرغوث الكبير .

كتويل :

دليل اتجاه الرياح يصنع من الخشب أو الحديد الخفيف ويرفع في مكان بارز فوق السفينة أو المنازل وله شكل سهم وبعضهم يصنعه على شكل طيارة أو أربع ملاقق ، وعندما تهب الرياح يعرف اتجاهها ومدى سرعتها والكتويل كلمة إنجليزية ( Cock weel ) ويعرف أيضاً باسم غمازي .

كتيبه :

نافذة صغيرة ذات باب واحد توضع في أعلى جدران الغرف لمرور الهواء أو خروج الدخان ، الجمع كتاب .

كثر التكرار يعلم الحمار :

من الأمثال ، واضح المعنى ..

كثر الدك يفج اللحام :

كثرة الدق تفك اللحام من الأمثال الكويتية وهو قريب من المثل القائل : ما ضاع حق وراءه مطالب ، أو كثر التكرار يعلم الحمار وهو أيضاً من الأمثال . ومثلنا الأول يوضح أن زيادة الإلحاح في طلب الشيء تؤدي إلى نيئه في الغالب وعكس هذا المثل يقال : « عمك اصمخ » عند اليأس وخاصة إذا كان اللحام جيداً يصعب فكه !! مهها كثر الدق .

كثّر من الصديق ترى العدو أكثر :

من الأمثال الكويتية يحث على الإكثار من الأصدقاء والمحافظة على صداقتهم



لأن الأعداء كثيرون ..

الكثرة تغلب الشجاعة :

من الأمثال المعروفة وهو واضح المعنى . فإن الشجاع إذا تكاتف ضده عدد من الأعداء فهذا لا يعني أنه ضعيف أو جبان لكن الكثرة تغلب الشجاعة .

كح :

سعل ، والكحة هي السعال والكحيج جمع كحة وهي تكح وهم يكحون والكح المتواصل نوع من الأمراض يقال له أبو حمير أي السعال الديكي أو الذبحة الصدرية .

كحل : ( أنظر بجر ) .

الكحل هو مسحوق تكحل به العين ، يأتي حجارة ويدق ويسحق بواسطة الميل والمكحلة . منه كحل أزرق وكحل أسود والنوع الخام من الكحل يسمى بجر (بكر) لم يضاف إليه أي نوع من الكحل أو الأملاح ، تكحل به العين للعلاج من بعض الأمراض ويكحل به للزينة ، ونوع أحمر من الكحل يسمى « گرمز » أنظر گرمز . ونوع آخر من الكحل يسمى كحل جلا وهو كحل أبيض يتخذ لعلاج بعض أمراض العيون .

« عسى كحلها يسد عينها » :

مثل كويتي ، ( أنظر عسى ) .

أبو كحله :

رجل نخبول كان يلطخ عينيه بالكحل ويجري خلفه الأولاد ويرددون كلمتي « أبو كحلة » « المبايعي » أي الذي باع عقله ، ويقذفه الأولاد بالحجارة وهو بدوره يقذفهم بأقرب شيء تتناوله يده ، شاهدته في حياتي مرتين <sup>(١)</sup> الأولى حوالي عام ١٩٤٧ م في المرقاب ، والثانية حوالي سنة ١٩٥٠ م في ملجأ البلدية كان في الصاحية يطل من مدعاب الملجأ ويشتم المارة ، والآن لا نسمع عنه شيئاً وأظنه قد مات .

كحيان :

متعب ، ومستهلك ، نحو: رجل كحيان أو بضاعة كحيانة ، فلان

---

(١) المؤلف .

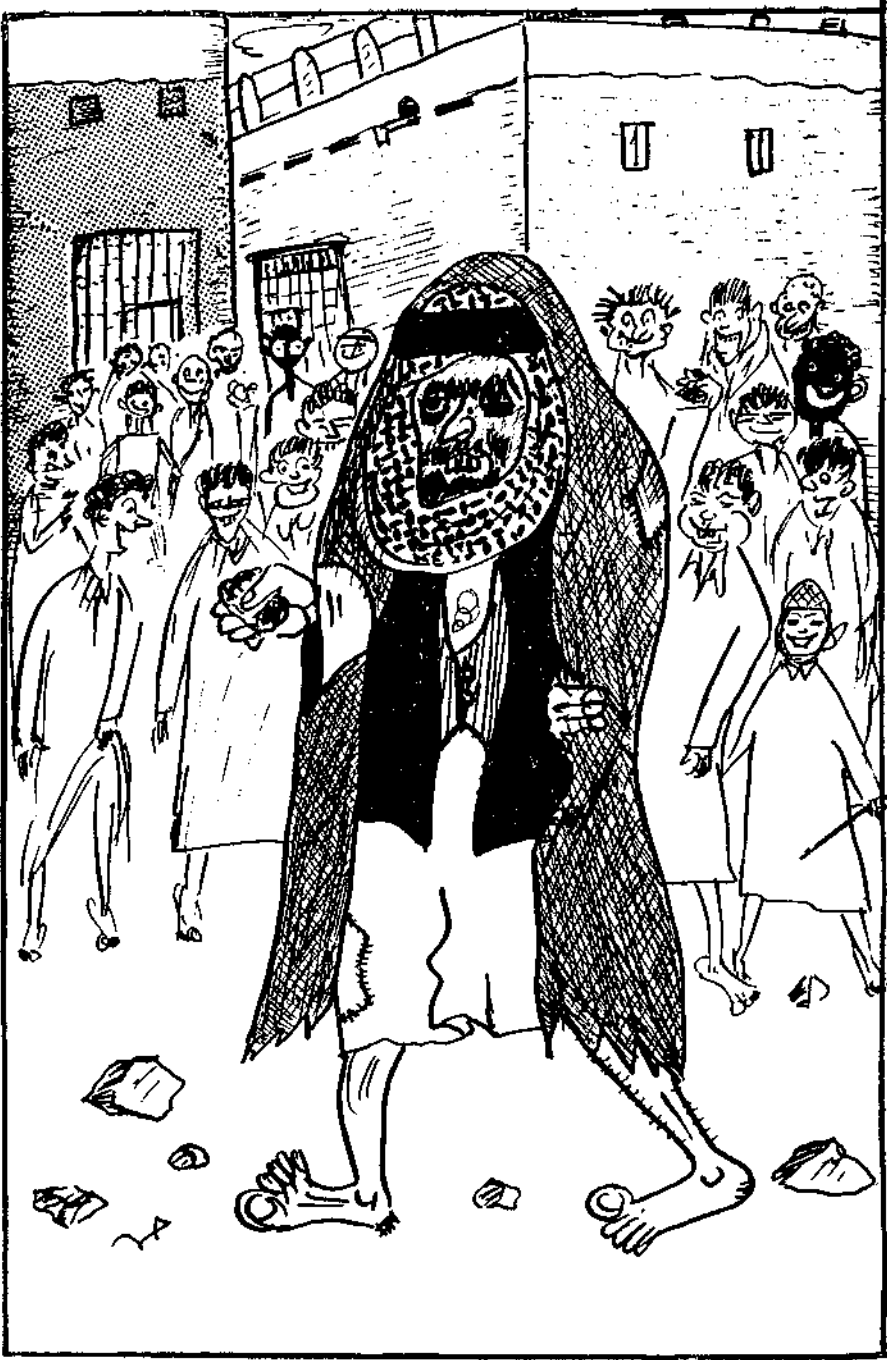

أبو كحلة !

أي معدم وضعيف لا يرجى منه نفعاً .

**كحيل** : ( چحيل )

نبات صحراوي أخضر غامق يظهر في الربيع .

**ابو كحيل** : أسرة كويتية .

شارع علي ابو كحيل :

شارع في منطقة الروضة نسبة إلى علي سليمان ابو كحيل ، ورد في كتب تاريخ الكويت انه أنقذ الكويت من إحدى الغزوات التي جهز لها يوسف بن ابراهيم اسطولاً قوامه ١٥ سفينة في ٥ ديسمبر ١٩٠٢ كان بحارته من المرتزقة من العجم وأهل الدورة والحمره وفي أثناء زحف الاسطول صادف أن مرّ بهم «أبو كحيل» وكان ذاهباً إلى البصرة فقبضوا عليه وقيل ضربوه واستولوا على متاعه وهددوه بالقتل ان هو غادر إلى الكويت وكشف أمرهم ، ولكنه لم يأبه لذلك إذ أنه بعد إطلاق سراحه اتخذ طريقاً جانبياً يوصله الكويت قبل وصول السفن المعادية ووجد أن الكويتيين لا يعملون من الأمر شيئاً فأبلغهم بذلك واستعدوا ولما شاهد الأعداء سفن الكويتيين واستعدادهم تراجعوا خائبين وسلم الله الكويت وأهلها . توفي علي ابو كحيل في ٥ نوفمبر ١٩٣٠ .

**صالح ابو كحيل** :

نهام كويتي من مطربي البحر .

**كحيلان** :

صفة تطلق على من يكحل عينيه ، أو ان كثافة رموش عينيه تجعله يبدو وكأنه أكحل العينين .

**كحيلي** : ( چحيلي )

ذكر الزر زور ، انظر ( چحالي ) .

**كخ** :

كلمة زجر تقال للطفل إذا اقترب من الأوساخ أو وضع التراب ونحوه في فمه .

**الكخ** : نسيات باردة من ربح الصبا .

**كدّ** : كدّ الشعر أي مشطه .

كِدَّة :

كسب، وهو رجال كادود أي عامل ، فلان كدّ اليوم أي اشتغل وفلان ما يكدّ هاليومين أي لا عمل له ، وفلان حمار مكدّه ، أي نشيط لا يتعب وحمار المكده ، حمار يحمل الصخور والأطيان ونحوها .  
وفلان كادود ، أي شاغول ، وهو يكدّ عند فلان بمعنى يخدم عنده أو يشتغل لحسابه . ويحترم الكويتيون الرجل الكداد أو الكادود حتى قيل هذا المثل :

« كد بيزة وحاسب البطال » :

وهو واضح المعنى لأن الذي يعمل يكسب ومهما كان مقدار ذلك الكسب فيعتبر ثروة بالنسبة للمعدم وخاصة البطال العاطل عن العمل .

كِدْرِي :

من الطيور البحرية .

كديش :

حصان غير أصيل ، يستخدم للنقل ، وكديش كلمة فارسية تقال للبغل وتعني المولد «أوردها الشيخ جلال وقال انها معروفة في الألفاظ البغدادية» .  
والكديش عند الكويتيين حصان غير أصيل لا يصلح للسبق ، وفي ألفاظ الكويتيين ورد قول : فلان كدّش فلان بمعنى كلفه بعمل صعب ، ويقال كدّشه اي حمّله فوق طاقتة (١) .

الكديش تسمية تركية : (إيكديش) أي الحصان المحصي ..

كراچي : (عيش كراچي) .

نوع من الأرز الباكستاني كان يصل الكويت وتوقف لعدم جودته يسمى كراچي نسبة إلى عاصمة الباكستان القديمة ( Karachi )

كراع :

ساق الحيوان الجمع كراعان أو كراعين .

---

(١) في يوم من الأيام كان عندنا عمال يبنون في منزل لنا ، وكان والذي هناك يلاحقهم فقلت لأخواني إني ذاهب هناك إلى المنزل فقالوا : أبوي هناك إذا شافك ترا « يكدشك » بمعنى سيكلفك بمساعدة البنائين فقد سبق وإن « كدشنا »!! وعندنا مثل يتساءل : «الحصان والكديش واحد؟» .

## كرّاع المرو :

سلسلة مرتفعات في المنطقة الوسطى من أراضي الكويت مستطيلة يبلغ امتدادها نحو ٥٠ كيلومتراً شبهها البدو بأنها كالكرّاع .  
أما « المرو » فكلمة يعرف بها الحصو ، ( الصلبوخ ) حيث يجلب الحصا (الكنكري) من السفوح الجنوبية للكرّاع .

## كرّافة :

آلة ميكانيكية تستخدم لجرف الأرض أو التراب ونحوه وهي من لوازم الطرق والبناء .

## الكرامة : ( شارع الكرامة )

شارع في منطقة الروضة ، نسبة إلى قرية الكرامة الأردنية وقعت فيها معركة بين الفدائيين الفلسطينيين والجيش الإسرائيلي ( ٢١ مارس ١٩٦٨ ) انتصر فيها الفدائيون بمساعدة الجيش الأردني وغنموا فيها وانهمز اليهود ، وكانت نقطة تحول في الكفاح الفلسطيني المسلح انتزعت إعجاب العالم وعظفهم .

## كرّبه :

رأس الكفافود الجمع ( كَرَب ) تقال لرؤوس سمف النخل تقطع وتتخذ للوقود ، كما يستعملها الصيادون لطفو شباك صيد السمك حيث تربط برؤوس الشباك لتساعد على طفوها على سطح البحر عوضاً عن الإسفنج .  
قبل إن الشيعة يضربون على صدورهم بالكرب عند الحُداد وخاصة يوم عاشوراء . وحول الكرب قيل هذا القول لامتحان قوة الملاحظة :  
« الفين جم كربه؟ » على غرار « مريم بنت عمران شأسم ابوها ؟ » .  
ويأتي الكرب من البصرة وإيران مقطعاً .

## كربه :

شده ، يقال كرب الحبل أو كرب على البرغي بمعنى شدّه وأحكه .

## كرّته :

قطعة من الحديد أو البلاستيك يستخدمها أصحاب الأحذية الضيقة لتسهيل إدخال أرجلهم عن طريق انزلاقها فوق (الكرته) . الجمع كَرّات .

كرجيه : ( انظر كرجيه ) .

كردي ابن طواله : ( انظر ابن طواله ) .

كرسي : ( أم كرسي ) .

صينية نحاسية كبيرة ذات عروتين أو أكثر، ولها قاعدة مجوفة تحتها، ترتفع عن الأرض ما بين قدم وذراع تستخدم للطعام أثناء الولائم الكبيرة تملأ بالأرز ويكوم فوقها اللحم أو الخروف بكامله، ويجلس الآكلون على الأرض يحيطون بالصينية أم كرسي، وهي على أحجام متفاوتة يصنعها الصغار من النحاس، وعندما تملأ بالطعام يحملها رجلان أو أكثر. وقد لا تحتاج ( أم كرسي ) إلى سفرة خاصة بها وخاصة إذا كانت الوليمة خارج المنزل كالبر أو البحر مثلاً وبعض الناس يسمونها ( صينية أم وكر ) إشارة إلى ذلك التجويف التي تركز عليه الصينية .

كرّع : ( تكريع )

تكريع الماء : طريقة شرب الماء بدون كأس أو وعاء خاص يتناول باليد كأن يقوم الشارب بشرب الماء من النهر أو الخبرة مستخدماً فيه فقط وعندما يدخل أحدهم رأسه بالبرمة أو البرميل ويشرب بواسطة فيه يقال ( كرّع الماء ) أو أنه يكرّع بالماء ، والتكريع عادة سيئة إلا في الضرورة لأن التكريع طريقة شرب الحيوان والبهائم وليست للإنسان .

كّرّف :

كّرّف أي جرف ، نحو كرف الماء أو الطين أو الأرض بواسطة يده أو بواسطة مجراف ونحوه، كرف التراب أي أزاحه حتى ظهرت الأرض الصلبة .

كّرّف :

بمعنى عمل عملاً شاقاً وهو يكرّف بعمله أي يعمل أكثر من اللازم وكرف الشيء أي حكّه بالأرض أو الجدار فهو مكروف .

كرف جلده :

أي حكّه بواسطة أظفاره ، وكذلك يقال لمن يحك رأسه بقوة .

كرفاية : ( جرباية ) .

سرير للنوم ، اللفظة فارسية «چهار بايه» أي ذو الأرجل الأربع .

### كرفس :

يقال كرفسه وتكرفس، والتكرفس والكرفسة هي سقوط إنسان أو تعثره ثم يعقب ذلك دحرجة على الأرض ، أو انقلاب في وضعه ، ويقال تكرفس وتأتي الكرفسة أحياناً من الرفس أو الدفع ولمن يتردى في حفرة ونحوها وهو جالس .

### كرفس :

حشائش البقدونس كانت تعرف باسم كرفس ، تضاف إلى المرق أو اللحم المطحون لعمل الكباب ونحوه .

### كرفه :

نوع من الأسماك لونها أبيض يميل إلى الصفرة وتؤكل مشوية عادة .

### كرم :

عروق نباتية صفراء اللون بحجم الزنجبيل ، تستخرج من الأرض وتسحق ، يضاف مسحوقها إلى المرق والأرز والبهارات . من الإنجليزية ( Carry ) يجلب من الهند ويعرف باسم : كاري بودر .

### كركوشة :

زائدة تكون من الريش فوق رأس الهدهد أو الشعر فوق الرأس أو طرف حزمة الحبل ، الجمع كراكيش تقال لأهداب السجاد والستائر والعقد ونحوها ، والكركشة تقال للزجاجيد ، نحو ثيابه مكركشة غير مكويّة ، وكذلك للقرطاس ، وغير ذلك .

### كرنتيلة : ( كرتينه )

محجر صحي يحجز فيه القادمون من الخارج إذا كانوا غير حاصلين على شهادات تطعيم ضد الأمراض المعدية ، كما يحجز فيه الغرباء القادمون من بلاد انتشرت فيها الأمراض وإن كانوا حاصلين على شهادة صحية من باب الحيطّة ، والوقاية خير من العلاج . كان أكثر ما يحجز فيه الحجاج القادمون من البلاد الآسيوية وخاصة أهل السند والهند والأتراك والعجم . التسمية أجنبية ( Quarantine )

كرنل :

كولونيل ، رتبة عسكرية ، اشتهرت لدى الكويتيين بوجود المعتمدين السياسيين والقناصل الانجليزي في الكويت والخليج .

كرنك :

قطعة من القماش محشوة بالقطن ونحوه على شكل عمامة مستديرة توضع فوق «الگيصرية» وعاء تغوِّط الأطفال الصغار وتسمى أيضاً «حصرة» . يجلس عليها الطفل الرضيع أثناء قضاء حاجته .

كرووة :

أجرة ، تدفع نظير استخدام العامل أو تكليف أحدهم بعمل أو استئجار منزل أو قارب ونحوه ، يقول المتكلم «بيتنا كرووة» أي بالإيجار ، وكارينا سيارة أو سفينة . وفلان اشتغلنا عنده وما عطانا كرووة . والكرووة لفظة عربية المصدر .

الكرور : (على وزن سرور)

أضلاع خشبية على شكل زوايا تثبت في صدر السفينة عند بنائها . الجمع كراوي ، أو كروات ، والكرووة تعرف أيضاً بالكرور وأصلها : ( Corner ) الإنجليزية تقال للزاوية .

كرباس :

تعبير شعبي من كلمات الأتباع يقصد به الأسفل من الأشياء ويقولون : هذا راسه وذاك كرباسه ، للشيء يعرف أوله وآخره ، أما الموضوع الذي لا يعرف له أصل ولا فصل يقال : ما نعرف راسه من كرباسه ، أي لا نعرف ألقه من يائه ، أو أوله من آخره .

كريب :

فلان إنسان (كريب) أو كريب بمعنى اقتصادي يقال أنه يكرب على البيزة أي يحافظ على النقود ، وتقال كلمة كريب بمعنى ينزه نفسه عن الدنيا نحو : (فلان كارب نفسه) عن الأعمال الرديئة ، فهو إنسان كريب ، أي عصامي .



كريب (Crepe) :

نوع من القماش الحريري أسود اللون تتخذ منه النساء عباءات لهن . قال  
الشاعر الشعبي :

واحررِ نفتوفها      والعباة من الكريب

اولاد الكريزي يا عيال ابوي :

صرخة الحرب عند المغطية من عتيبه .

كريكوه :

صفة تطلق على الإنسان كثير الضحك لأتفه الأسباب لقب بأنه ( كريكوه )  
من الكركرة وهي لفظة تجسم الضحك المتواصل .

كريم :

تصغير اسم عبد الكريم .

كريم :

سعادة طه كريم .

سفير الجمهورية التركية في الكويت ، قدم أوراق اعتماده بتاريخ ٢٤  
مايو ١٩٦٦ .

كريم عين : ( جريم عين )

رجل أعور ، وصف بأن عينه أو عينيّه مكرومة مراعاة لشعوره وعدم  
الشماتة به وعكسها ( عور غريخ ) أو عور إبليس لمن لا يكرمونه ! .

كريم من مال غيره طگوع متين :

« وقيل جريم من مال غيره طگوع متين » . والكريم من الكرم ، وهذا  
المثل يقال لمن يتكرم على الناس بسخاء من أملاك الآخرين ونقودهم أو من  
يكرم الناس ويقم لهم الولائم أو يدعوهم على حساب غيره ، وهذا الإنسان  
لا فخر له ولا كرم . ويشتم به الناس قائلين : الكريم مما لا يملك طگوع  
متين ! والطگوع كثير الضراط والمتين هو السمين ، ويقصد بالمتين هنا التمكن  
والاصالة أو الوفرة والسخامة والطگوع من الناس هو من طبقة الأسافل  
والرعاع .

كرين :

آلة ميكانيكية لرفع الانتقال وجرها كما تحمل البضائع من وإلى السفن  
ورصيف الميناء والمستودعات ، اللفظة الإنجليزية ( Crane )

كز :

لفظة بدوية بمعنى (ارسل) نحو كز فلان إلى فلان أو كز معه رسالة ،  
والجماعة كازتهم فلان ، أي فلان أرسلهم .

الكسارة :

منطقة في الشويخ فيها آلة لتكسير الصلبوخ .

كسافة :

حالة الفقر والادقاع والحياة غير المستقرة . ويقال فلان متكسف أي  
بأس وعيشته كسافة بمعنى يرثى لحاله . والكسافة هي حالة الشقاء  
والتعب والبؤس .

الكسائي : ( شارع الكسائي )

شارع في الكويت نسبة إلى أبي الحسن علي بن حمزة ، ولد سنة ٧٣١ م ، إمام  
النحو واللغة ، وأحد القراء السبعة ، له كتاب « في ما يلحن العامة »  
توفي سنة ٨٠٦ م

كسبر : ( كزبر )

نبات تتخذ بذوره وتضاف إلى البهارات ، ويضاف ورقه  
إلى المرق ليعطيه مذاقاً طيباً .

كسر الخاطر :

حالة يشعر فيها الإنسان بالتأثر والعطف ، يقول أحدهم :  
« فلان كسر خاطري » بمعنى أثار شفقتي .

كسرة :

جزء من المادة الصلبة ، نحو كسرة من الخبز اليابس أو  
الثلج ونحوه .

كسرة عجوز :

لفظة تقال للتحقير أو التقليل من أهمية امرأة ما ، بمعنى أنها عجوز شمطاء .

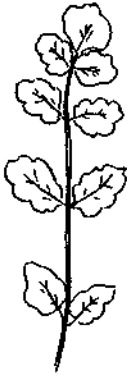

كسبر

كسّويره !:

(انظر سويره).

كسّليوز !:

مخاوف بحري يشبه قطعة الشحم ، يشاهد بالقرب من الشواطئ ، اذا لمس الانسان باصبعه انكش ، ثم ينطلق مرة أخرى ، بعضهم يسميه فغالول ..

كسوة : ( جسوه )

كساء الانسان ، يقال فلان لابس كسوة جديدة ، أي هنداماً جديداً .

كسوة الشيوخ ( جسوة الشيوخ ) :

كساء يمنحه الامراء والشيوخ الى المقربين منهم على شكل هدية أو هبة ، وكانت تتألف من ثوب سلاجات ومزوية وزبون ونعال ، ثم أخذت الكسوة تتطور بتطور الملابس .

كسيرة :

الهزيمة في الحرب ، أو الخسارة في التجارة وتقال للإفلاس .

كسور حسابية :

كان للكويتيين طريقة في الكسور العشرية تستخدم في حسابات اللؤلؤ والبضائع وهي قديمة كاييلي :

$\frac{1}{2}$	=	١	نصف
٨ آتات	وتعادل	٨ آتات	
$\frac{1}{4}$	=	٢	ربع
٤ آتات	وتعادل	٤ آتات	
$\frac{1}{8}$	=	٨	ثمان
٢ آنه	وتعادل	٢ آنه	
$\frac{1}{16}$	=	١٦	آنه
١ آنه	وتعادل	١٦ آنه	
$\frac{1}{32}$	=	٣٢	نصف آنه
٢ بيزة	وتعادل	٣٢ بيزة	
$\frac{1}{64}$	=	٦٤	ربع آنه
٦٤ بيزة	وتعادل	٦٤ بيزة	

## كش :

كش الطيور بمعنى طيرها أو طردها . وكشت الدابة عن الاكل بمعنى امتنعت عن تناول طعامها ، وفلان كش جنبه بمعنى اقشعرّ بدنه ، كش بمعنى تراجع وجبن ، وكش الثوب بمعنى انكش وتقلص ...يقول الطفل : « كَشَيْت فلان » بمعنى خاصمته ...

## كش :

من تعابير لعبة الدامة أو الشطرنج .

الكشافة ( الحركة الكشفية في الكويت ) :

تأسست سنة ١٩٣٧ عندما أقيم أول معسكر كشفي في البدع سنة ١٩٣٧ ، وفي ٨ يناير ١٩٦٧ احتفلت الكويت بذكرى مرور ثلاثين عاماً على تأسيس الحركة ، وأصدرت إدارة البريد في الكويت طابع بريد بهذه المناسبة .

## الجمعية الكشفية :

جمعية كشفية أهلية ، تأسست في مايو ١٩٥٥ للإشراف على الحركة الكشفية في الكويت ، وفي أغسطس ١٩٥٥ انضمت الكويت الى الاتحاد الكشفي الدولي .

## كشيان ( كشتبانه ) :

تلباسة من المعدن تدس في رأس أصابع اليد يضعها الخياط لتقيه وخز الأبر كما يستخدمها عازف القانون من الآلات الموسيقية وهي لفظة فارسية ، « انگشت بان » بمعنى واقي الاصابع أو الاصبع المدرع . بان أصلها بنان

## كشنة :

رحلة الى الصحراء للراحة والاستجمام ، يقال فلان ( راح الكشنة ) أو هو كاشت مع الكشاة ، وهم الناس الراحلون الى البر ، ورحلات البر تسمى كشنتات ، ومعظم الناس يكشون في فصل الربيع ويقيمون الخيام ويقون في الصحراء اياماً يستمتعون بجمال الطبيعة حيث الأرض الخضراء والأزهار النضرة . والكشنة لفظة أعجمية أصلها « بكشته » تقال للأرض المزروعة ، وفي ألفاظ أهل فيلجا وردت لفظة بگشه ، تقال للمزرعة وهي محرفة من

بگشته . وكان للكشتات في الماضي أصداء قوية ، والذين يكشتون  
ويقيمون في البر شهراً أو أكثر كأنهم مسافرون وعندما يعودون يزورهم  
الناس للسلام عليهم ، وقد يزورونهم في البر كل اسبوع أو أسبوعين ويسألون  
الزوار عن اخبار الكويت ، علماً بأن المكان الذي كشتوا فيه قد لا يبعد  
مسافة عشرين كيلومتراً عن العاصمة ومرد ذلك ندرة السيارات آنذاك ، وبعضهم  
يؤرخ الحوادث بالنسبة الى السنة التي كشتوا فيها ، وكان أخي عبد  
الرحمن <sup>(١)</sup> مولوداً في تلك السنة التي كشتنا فيها الى « أبو حليفه » وكان  
ذلك سنة ١٩٤٧ !!

#### كشتيل :

من أجزاء السفينة « كشتيل صدر » مكان في صدر السفينة وهو - ايضاً -  
سرير للنوخذاء معلق في مؤخرة السفينة .

#### كش جنبه :

اقشعر بدنه .

#### كشك :

طابق يبني من الخشب او المقوى يكون فوق الدور أو الدكاكين . والكشك  
ايضاً ، دكان متنقل من الخشب جمعه أكشاك . واللفظة أجنبية تعرف  
باسم ( Kosik )

#### كشك الصقر :

ديوان الحاج حمد عبدالله الصقر اتخذ مقراً لمجلس الأمة التشريعي سنة ١٩٣٨

#### كشمار :

لفظة بدوية تعني المزاج أو حرية الرأي والرغبة ، يجمعونها على كشامير .

#### كشمش :

زبيب يضيفه الكويتيون الى حشو الطعام ، التسمية فارسية لنفس المعنى .

#### كشمة :

من ألفاظ بعض قبائل البدو يقصد بها مكان الطهارة محرفة من « الحشمة » .

---

(١) من اخوان المؤلف .

**كشمير :**

ضرب من الاقشة الصوفية من نسيج ينسب الى ولاية كشمير (١) . /

**كشة :**

شعر الرأس الكثيف الطويل يقال لصاحبه أبو كشه بسبب اهماله .

**كع :**

ترجع ، تقدم أول الامر ولكنه عندما اقترب كع .

**كعب :** ( بني جعب )

بنو كعب وحرهم مع الكويت انظر ( معركة الرگه ) .

**كعب بن زهير :**

اسم شارع في الكويت نسبة الى كعب بن زهير من شعراء العرب صاحب قصيدة « بانث سعاد » الشهيرة ، وهي قصيدة من ٥٧ بيتاً قالها معذراً بها الى النبي محمد (ص) بعد ان هجاه وهجا الاسلام .

**كعب ( جَعَب ) :**

كعب الحيوان كان الأولاد يلعبون به في الماضي في لعبة « الجعاب » اوردها الاستاذ ايوب حسين في كتابه « مع الأطفال في الماضي » .

**كعم ( جعم )**

صد وأوقف وأهان ، يقول المتحدث اذا جاءك فلان بنميمة جعم له بمعنى لا تستمع اليه او اوقفه عند حده . يلفظها البدو بالكاف ويقول : جانا فلان - الواشي - و كعمناه .

**كفتا :**

امرأة التصقت اصابعها ببعضها او التصقت براحة يدها يقال كفتت يدها ويقال للرجل انه اكفت .

---

(١) ولاية هندية باكستانية متنازع عليها .

## الكفتا :



كف مريم ( كفتا )

زهرة برية تعرف بكف مريم ، أو أصابع فاطمة ، وهي زهرة خضراء ، عندما تنكمش تصبح كاليد المضمومة . إذا وجدها الناس في البر احتفظوا بها ، وقيل أنها متوفرة لدى العطارين ويزعمون أن العاقر إذا شربت الماء المنقع بتلك الزهرة ، تصبح حبالى بإذن الله ، كما يدعون أن المرأة إذا تعسرت ولادتها تمسك بيديها تلك الزهرة أثناء الوضع ثم تسهل ولادتها ، تظهر زهرة الكفتا في الأراضي الصلبة وبين الحجارة في الجنوب . بعض الناس يعتقدون ببركتها .

## كفخ :

ضرب ، كفخه أي ضربه على رأسه ، اللفظة عربية .

## كفو :

كفء ، فلان رجّال كفو ، وفلان مهو كفو ، ذلك إنسان قدير وهذا إنسان غير جدير .

## كفو عليك :

الله درئك ، عفارم .

## كل ابوهم :

اصطلاح كويتي يعبر عن اتفاق الجميع وتكاتفهم يقال كل أبوهم مستعدين أو ذهبوا كل ابوهم بمعنى : «عن بكرة أبيهم» !.

## كلب : ( كلاب )

الكلب في الكويت محترق إذا وقع بيد الأولاد آذوه وضربوه ، وبعضهم يربي الكلاب لاستخدامها في إيذاء الناس أو الكلاب الأخرى والقطط . والكلاب أنواع ولها أسماء ولا ينتفع بها إلا البدو والرعاة للحراسة ، ومن أفسى الشتائم أن تقول للإنسان أنه كلب ، وحول الكلب قيلت الأمثال :

- ١ - إذا أطريت الجلب ولمّ العصا، ( انظر إذا ) .
- ٢ - الكلب العود ما ينتربى ، يوضح لنا هذا المثل أنه من الصعب تربية الكبير .
- ٣ - الكلب ما ينبح إلا عند باب أهله ، يقال للإنسان المدعي أمام الناس وهو جبان .
- ٤ - يأمر على الجلب والجلب يأمر على ذيله ، يقال لأهل السوء وأتباعهم . كما يقال للمتسلط يجرّض أتباعه لإيذاء الآخرين .
- ٥ - الكلب اللي يعضك طكيناها : يقال هذا المثل لمن يمنعه مانع من زيارتك بأن السبب قد زال فلا داعي للجفاء .

#### كلب :

- أجزاء ناتئة في جوانب السفينة يطوى عليها حبل المرساة وحبل الشراع .  
**عمرو بن كلثوم** : ( شارع عمرو بن كلثوم ) .  
 شارع في الكويت نسبة إلى الشاعر الجاهلي المعروف من أصحاب المعلقات عاش في القرن السادس .

#### كلبت :

- سفينة شراعية ، جمعها كلابت تتخذ للنقل وتستخدم في الحروب .  
**كلن ديرته عنده مصر** : أو كل ديرة عند أهلها مصر .  
 من الأمثال الكويتية يضرب للاعتزاز بأرض الوطن مها بلغ بها الفقر والتواضع ، حيث تكون القرية في نظر صاحبها كأنها « مصر » أرض الكنانة .

#### كل رخيص مخيس :

- من الأمثال الكويتية يقول ان السلعة التي تباع بثمن بخس هي في الواقع بضاعة رديئة ، المخيس من الحياس ، والفساد .

#### كلش :

- تعبير يقال للحد النهائي ، أو الأقصى ، وتشمل كل شيء وهي اختزال كلمتي ( كل شيء ) .



**كل شارب له مقص :**

مثل من الأمثال يقول ان لكل أمر من الأمور مدخل ومخرج وطريق صائب  
إذا عرف كيف يستخدم ذلك السبيل أو إذا أحسنت سياسته .

**كل شيء يهون إلا مرض العيون :**

من الأمثال الكويتية يصور أن مرض العيون من أصعب الأمراض وتؤدي  
إلى الإصابة بالعمى ، يقال للمشاكل التي يقع فيها الإنسان وهي بسيطة نسبياً لما  
يتعرض له الآخرون من أمور أشد وأخطر .

**كلك :**

كذب . ويقال للكذاب انه ( كلكجي ) وكلامه « كلك » والكلك هو  
تنميق الكلام الذي يوحى بصحته ويقنع السامع إلا أنه - في الواقع - كذب  
وإسفاف ، اللفظة تركية تقال للمحتال .

**كل طراغ، بتعلمه :**

من الأمثال المشهورة - أيضاً - عند بعض الشعوب العربية يقول كل دقة أو  
كل ضربة بتعلمه يتعظ بها المصروب .

**كلفس :**

ورقة من أوراق اللعب تحمل ثلاث دوائر سوداء ملتصقة ببعضها على شكل  
مثلث فوق قاعدة صغيرة مثلثة ، التسمية أجنبية ( Clubs ) .

**كلفودا :**

جوزيف كلفودا، أول سفير لجمهورية تشيكوسلوفاكيا في الكويت قدم أوراق  
اعتماده في ٢١ نوفمبر ١٩٦٣ . جاء خلفه بتاريخ ٤ فبراير ١٩٧٠ .

**كل مشروك مبروك :**

مثل من الأمثال ، يزعم أن الشيء أو البضاعة إذا اشترك فيها اناس حلت فيها  
البركة بينما هناك مثل يناقض هذا وهو : ( جدر الشراكة ما ينضى ) !

**كلن بقلبه شكى اللي له :**

من الأمثال . يقال عندما يشتكي أحدهم من مشكلة ونحوها يرد عليه الثاني  
بذلك المثل ويقصد فيه انه - هو أيضاً - يعاني من مشكلة تشغل باله . .

كلّ من يرى الناس بعين طبعه :

من الأمثال الكويتية، يقال عندما يتحدث أحدهم عن الآخرين بما يكرهون ويفسهم بأقبح الأوصاف ويرد عليه أحد الحاضرين بقوله « كل من يرى الناس بعين طبعه » أي أذت غير محق بذلك ولكن هذا العيب موجود فيك وتظن أن الناس على شاكلتك .

كلّ من يقرب الضوئ لغيره :

مثل يقول كل واحد يقرب النار إلى رغيفه لينضج يصور لنا هذا المثل أنانية كل إنسان يسعى لمنفعة نفسه فقط دون الآخرين . غريص تصغير قرص .

الكلمة التي تستحي منها بدّها :

مثل يقول إذا كانت عندك حاجة تستحي أن تطلبها بصورة مباشرة ، فلا تلف وتدور في الحديث وتمهد لطلبك في المقدمات فقد يدرك صاحبك قصدك ويحضر الإجابة للاعتذار وعليك أن تبدأ في حديثك بطلب حاجتك رأساً لأنه من المحتمل أن تجاب إلى طلبك وتقوت على صاحبك فرصة الاعتذار .

كله مئتك :

تعبير بمعنى ( أنت السبب ) .

كلوا وناكل يا عملانا :

من الأقوال الكويتية. قيل ان أحدهم جلب إلى السوق عنباً حامضاً لم ينصرف . وأخذ يأكل منه ويحث الزبائن على أن يتذوقوه حتى أتوا عليه وهو يردد كلوا وناكل يا عملانا !! والعملاء هم زبائنه .

الكليب :

أسرة كويتية وكذلك الكليبي، نسبة إلى كليب بن ربيعة من بني تغلب بن وائل، من أكبر القبائل العربية وأقواها .

شارع سلطان الكليب :

شارع في المدينة نسبة إلى سلطان ابراهيم الكليب تولى إدارة بلدية الكويت لمدة ثماني سنوات حتى ١٩٥١ ونظم الكثير من الأمور الاجتماعية وخاصة البيع

والشراء ونظام الموازين. تولى إدارة المكتبة الأهلية سنة ١٩٢٤ ، عضو مجلس المعارف سنة ١٩٣٦ و ١٩٥١ أول من أدخل فكرة الاحتفال بالمولد النبوي الشريف في الكويت ١٢ ربيع أول ١٣٥٤هـ ، عضو المجلس التشريعي ١٩٣٨ توفي في ٢٦ أغسطس ١٩٥٢ .

عبدالله سلطان الكليب :

ولد سنة ١٩٢٥ . وكيل وزارة البريد والبرق والهاتف ٥ مايو ١٩٦٤ ، نقل إلى مجلس الوزراء ١٠ فبراير ١٩٦٦ .

كليب الدو : ( انظر جليب الدو )

الكليبين : ( كلبا الدبران )

من النجوم التي يحسب بواسطتها الكويتيون في الماضي ، والكليبين هما نجمان متقاربان على أدنى الثور <sup>(١)</sup> يعرفان بالثرثرة ، يظهران من ١١-٢٣ أغسطس الموافق من ١٩ حتى ٣٠ برج الأسد يقول ساجع العرب : إذا طلعت النثرثرة نشأت البسرة <sup>(٢)</sup> وجنى من النخل بكره <sup>(٣)</sup> . في آخر الكليبين يظهر سهيل ، تسميه العامة الجوزاء الثانية انظر ( الجوزاء الثانية : الجليبين - سهيل ) .

الكليبي : ( الجليبي )

أسرة كويتية انظر كليب . . الجليبي لفظة تركية تصغير چلي بمعنى «سيد» .

كليجا :

رغيف سميك يحشى بالسكر والهيل والزنجبيل ومسحوق اللومي الأسود ويكبس على أحد وجهيه بقطعة خشبية محفورة بالنقوش تسمى مطبعة بينما الوجه الثاني يكون ملتصقاً بالتنور ، وعندما تنضج يكون لها طعم طيب تصنع خصيصاً للحجاج والمسافرين .

كليجا :

( ستيفان كليجا ) H. E. Stefan Cleija سفير رومانيا في الكويت قدم أوراق اعتماده بتاريخ ١٧ ديسمبر ١٩٦٩ .

(١) من بروج السماوات . (٢) البلحه . (٣) اوله .

كايجه :

رغيف صغير يخبزه الخباز لطالبيه، لفظه فارسية تعني القرص الصغير. ويسميه الكويتمون ( حنوة ) .

كم :

واحد من أكام الثوب .

كم :

من حركات النساء وشتائهن حيث تفتح المرأة كلتا يديها وتقرهما من بعضهما وتصف الأصابع العشرة ثم تدني أصابعها من وجه غريمتها ورأسها وتقول: « هاچ مالت عليك » وهذه الحركة تسمى كمّ وقد كمت عليها أي كومت أصابعها العشرة، والكم كلمة سواحلية أصلها « كومي » أي عدد عشرة، إشارة إلى أصابع اليدين وأهل الساحل الأفريقي الشرقي أخذوها عن العرب العمانيين من كوم اليدين .

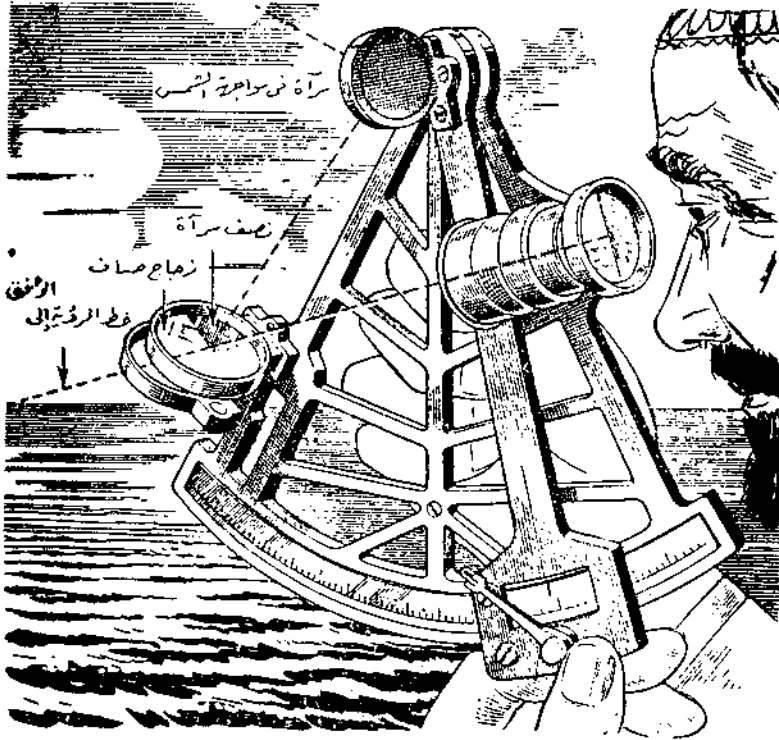

الكال

## الكمال :

جهاز يحمله المسافرون في البحر لمعرفة قياس خطوط العرض عند الزوال وهو على شكل سدس دائرة معلّمة يعرف باسم ( Sex Tant ) أي السدسية في الهندسة ، ذو قياس مدرج تقاس فيه الأبعاد ويعرف بالزولة لأن البحارة يستخدمونه في السفينة أوقات الزوال وكذلك يستخدمه الفلكيون لتحديد القبلة في البر . وكذلك الجغرافيون لمعرفة خط الأفق .

كبار : ( انظر كنبار ) .

## كبل :

بطانية يتدثر بها ، جمعها كنبال .

## كفخ : ( كفخ )

تقال لضرب الرأس بالجدار أو اصطدامه بشيء صلب .

## كخه :

نعجة بلهاء يبدو عليها الغباء ويسيل الحاط من أنفها ، والكخة صفة تطلق على الغبي من الناس يقال انه كخة ، أو كخ نسبة إلى النعجة الغبية التي يصطدم رأسها بالجدار غضباً عنها وتشي وتكخ في الطوفة .

## كمر :

حزام من الجلد يتمنطق به الحجاج والمسافرون تحت ثيابهم يحفظون به النقود ، كلمة كمر تسمية فارسية تعني ( الحصر ) .

## كر :

قوس مزدوج من الألواح السميكة يستخدمه البنائون لبناء الأقواس على واجهات المباني ، والكر تسمية عائدة إلى الحزام ؛ والحزام بدوره عائد إلى الحصر .

## كش :

قبض بقوة وبسرعة على شيء يخشى افلاته ، نحو كمش العصفور أو كمش شعر خصمه أثناء العراك ، وجاء في معاضلات الفصاحة قولهم : « خميس كمش راس حبش وحبش كمش راس خميس وخميس وحبش تكامشوا يوم الخميس ! »

## كَمُون :

حبوب من البزار تباع لدى العطارين يرى الناس ان فيها علاجاً لبعض الأمراض إذا أضيفت إلى بعض الأدوية. وتهرب النمل من رائحته. إذا أضيف إلى الجريش أعطاه نكهة طيبة . التسمية أجنبية ( Cumin ) ، يزرع في أواخر الخريف ويستوي في أوائل الربيع .

## كنار :

نبق ، ثمر السدر ، ويعتبر كنار الكويت من أجود أنواع النبق وأطيبها مذاقاً ، ويباع بثمن أكبر من النبق المستورد من الخارج ، تحمل السدر في أواخر سبتمبر ويستوي في أوائل الربيع ، قال قائل الكويتين :  
« إذا طلع الكنار تساوى الليل والنهار » وقيل : « إذا طاح الكنار تساوى الليل والنهار » . الكنار تسمية وردت في ألفاظ العرب ، ( أنظر سدره ) .

## كنبار :

حبال تصنع من ليف جوز الهند كانت في الأصل تبرم من القنب وعرفت باسم (قنب بار) لفظة هندية تعني حبل القنب ودجبت في كلمة واحدة وقيل قنبار وقلنا كنبار وقال ابن بطوطة قنبر .

## كندرى :

عصا يتدلى من طرفيها تنكتان لنقل المياه ، وحاملها يسمى كندري .

## كندري :

واحد من الكنادرة وهم جيل من العرب كانوا يقطنون الضفة الشرقية للخليج العربي استجمعوا بعد ضم أراضيهم إلى فارس وتزوجوا مع العجم ، نزع معظمهم إلى بلدان الخليج العربي وبعضهم جاء إلى الكويت منذ قرن ، وهم مسلمون سنة ، امتهنوا السقاية وبيع الباجلا المطبوخ وبعض الحرف الصغيرة ، وهم مواطنون صاخون ، خدموا الكويت ووزعوا المياه على الأهالي وكانوا يحملون المياه على أكتافهم في الوقت الذي انشغل فيه أصحاب الحمير والجمال بنقل المياه والطين إلى بناء السور سنة ١٩٢٠ م . والكندري مؤلفة من كلمتين ( قندري ) والقند ورد ذكره بمعنى الحلو أو العذب ، والري من ري الماء . وبجمل القول : فإن كندري تعني السقاء . الذي يحمل الماء

العذب .

كنديري :

مصباح نفطي عبارة عن علبة صغيرة من المعلبات المحفوظة ذات غطاء يبرز في وسطها أنبوية تمر منها فتيلة متصلة في سطر العلبة التي تحتوي على النفط وتشعل الفتيلة ويضيء المكان ويسمى كنديري وهي مصغرة لكلمة « كندر » وهي محرفة من ( Candle ) أي المصباح أو الشمعة لفظة انجليزية يسميه الحضر زهيوي ويسميه البدو والقرويون بلبيل ، ولغز الكنديري جاء كما يلي : « ترس الدار ببيزه » . أنظر هذا اللغز ، وأنظر بلبيل ..

الكندي : ( شارع الكندي ) .

شارع في منطقة الروضة نسبة إلى أبي يوسف يعقوب الكندي فيلسوف العرب وفلكيهم ، ولد في الكوفة وتوفي في البصرة سنة ٨٧٣ ، له مؤلفات كثيرة بعضها مترجم من اليونانية إلى العربية واللاتينية .

كنديسه : ( كوندنسر ) .

آلة لتقطير مياه البحر وتحويلها إلى مياه عذبة دخلت الكويت سنة ١٩٥٣ م والتسمية الانجليزية ( Condenser ) أي مقطرة الماء .

كنديشه :

جهاز تكييف الهواء . دخلت الكنديشه إلى الكويت لأول مرة عام ١٩٥٠ وانتشرت اليوم في كل مكان . جمعها كنديشات ، اللفظة الانجليزية ( Air Condition ) .

الكنعان :

أسرة كويتية .

كنكري :

صلبوخ ، حصا يجمع من البراري ويعرف بالمرحى من لوازم البناء المسلح و ( كنكري ) تسمية الانجليزية ( Concrete ) .

كنكية :

غرفة خاصة تبنى فوق السطح وتعتبر من أحسن غرف المنزل يقيم فيها

صاحب البيت وزوجته ويتنحى عنها ليلة زفاف أحد أبنائه ليقم فيها العروسان  
وسميت الكنيسة تضحيماً وتقديراً لها نسبة إلى King أي الغرفة الملوكية.

**كنيسة :**

معبد النصرى أسست في الكويت لأول مرة سنة ١٩٣٢ وسميت « كنيسة  
المسيح » يصلي فيها المسيحيون ، أنشئت بجوار الإرسالية الأمريكية ثم  
أخذت مختلف طوائف المسيحيين تصلي فيها بالتناوب حتى أنشئت عام ١٩٦٠  
كنيسة للكاتوليك ، وليس في الكويت مسيحيون إلا أفراداً يُعدون على  
الأصابع أصلهم من العراق ، فجميع الكويّتين الأصليين مسلمون سنة .

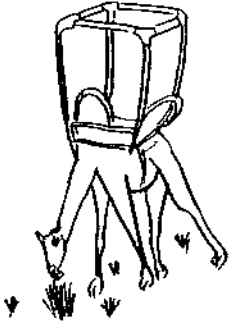

كواجة

**كواجة :**

هودج فوق ظهر البعير تجلس فيه النساء .

**كوبه :**

البلوى ، والحسرة ، تقال تحقيراً للشخص إذا  
تحدث عنه الناس قالوا والكوبية : فلان والكوبية  
أي بعداً له وسحقاً ، ويقال كوبه تكوبه .

**كوت :** ( لعبة الكوت ) .

من ألعاب ( الجنجفة ) ورقة اللعب تعرف بالكوتشينة ، وكلمة كوت  
اختصار « كوتشينة » التي تتألف من كلمتين ( كوت ، چينه ) أي  
( Court of China ) لعبة مجلس الصين ، ومعروف أن الصينيين هم الذين  
اخترعوا أوراق اللعب وتحمل صورة أباطرتهم ، ويسميا الكويّتيون  
جنجفة ( أنظر جنجفة ) .

**الكوت :**

قلعة محاطة بسور وخنديق ، تصغيرها كويت . والكوت عند الكويّتين  
مجموعة آبار يملكها أحدهم ، تمتلئ بمياه الأمطار . ثم يأتي السقاؤون وينقلون  
الماء إلى المدينة ، وقد اشتهر من الأكوات كوت الشامية ، كوت الهويدي ،  
كوت السهول ، كوت المزيد ، كوت الجناعات ، كوت الدخيل وكوت ابن طلب .

**الكوت :**

قلعة بناها ابن عريمير قرب منطقة الوطية ، كان يتخذها محطة لاستراحته



وقومه ، قيل ان تاريخ بناءها كان سنة ١٦١٤<sup>(١)</sup> ، وقيل ١٦٧١<sup>(٢)</sup> ، وقد عرف بكوت ابن عريعر . كما عرف ذلك الكوت باسم الكويت تصغيراً له ، وعندما قرر بنو خالد الانسحاب من أراضي الكويت التي كانت تعرف ( بالقرين ) سموها أمر إدارة الكويت وشؤون العشائر القاطنة حول الكوت إلى الشيخ صباح بن جابر العتيبي<sup>(٣)</sup> . ومنذ ذلك اليوم تأسست مشيخة الكويت عقب وفاة الأمير سليمان بن محمد سنة ١٧٥٢ أنظر (ابن عريعر) .

كوتام :

سعادة هوارد كوتام سفير الولايات المتحدة في الكويت ( أنظر هوارد... )

كوتية :

سفينة من طراز هندي استعملها الكويتيون في اسفارهم للبحار البعيدة وهي تشبه البغلة ، إلا أن رأسها يختلف عن رأس البغلة وتسمى (دنگية ، وگنگك ومنجي ) ، وتستخدم أيضاً للشحن وتبلغ حولتها من ١٥٠ إلى ٤٠٠ طن ويبلغ طولها من ١٢٠ إلى ١٥٠ قدماً ، وعرضها يتراوح ما بين ١٨ إلى ٢٥ قدماً وارتفاعها من ٣٠ إلى ٤٠ قدماً ، يوجد نموذج لها في متحف الكويت .

كوجا : فاكهة ، أنظر ( كوجا ) .

كود :

كوم من التراب أو الصخر ونحوه ، وهو مكوّد أي مكوّم ، ويقال كوده للواحدة وأكواد للجمع .

كود : ( چود ) .

بمعنى لعل وعسى ، نحو اسأله كود يعطيك ، من يكاد وبالكاد .

كود :

ضروري ، لازم نحو كود تسأله حتى يعطيك وان لم تفعل فلن يعطيك علماً بأنه مدرك لحاجتك ولكن « كود تسأله » بمعنى لا بد .

كوّد :

كوّد التراب بمعنى كومه ، و كود عليه أضاف إليه و كوّد عليه في الكلام

---

(١) الموافق ١٠٢٢ هـ . كما أفاد الشيخ مبارك الصباح في رسالة أرسلها إلى الباب العالي العثماني . (٢) تاريخ الكويت ، القسم الأول من الجزء الأول . (٣) أنظر صباح الأول .

أي شدد وأكد وأغلظ له في القول .

**كودري :**

جلد وحش البقر ، أو الغزال ، يتخذ لتنظيف الزجاج والسيارات . لفظه هندية ( جودري ) .

**كور :**

أنبوبة من الكرتون بطول الإصبع تلف حولها الخيوط ، من أنواع البكرة .

**الكور :**

شداد البعير .

**الكور :**

المزاج والتصرف ، يقول القائل : أنا أعلم الذي أراه بكوري ، أي برأيي .

**الكور**

حفرة صغيرة جداً مستطيلة تحفر بشكل أفقي من لوازم لعبة ( المغصي ) .

**حرحريشة على الكور :**

لعبة ، أنظر ( حرحريشة ) .

**كورجه :** ( كورية ) .

كمية عددها « عشرون » ، ومما يباع بالكورجه « الجندل » « والغتر » حيث

تساوي الكورجه عشرون جندله أو عشرون غترة .

**كورين :** ( جزيرة كورين ) .

اسم أطلقه المستشرقون على « جزيرة القرن » وتعرف بجزيرة العكاز أو

الجزيرة الصغيرة أو جزيرة الشويخ ، وقد نقل البحارة نفس التسمية ( كورين )

وأخذوا يلفظونها محرفة .

**كوز :**

من أنواع الحمار له شكل حلزوني ، كان البحارة يأكلون ما بداخله من لحم ،

وهذا الكوز حيوان بحري مدرّج بالحجارة المذكورة .

**كوس :**

رياح شرقية جنوبية حارة مصحوبة بالرطوبة وتُعرف أيضاً بأيام المزم ،

وتهب خلال الفترة من منتصف يوليو حتى آخر أغسطس ، إذا هبت شتاء

دفع الجوّ ، وإذا هبت صيفاً كانت مرهقة ورطبة ، وتهب من ناحية

الساحل ، ولعل اسمها نسبة إلى الساحل « Coast » ، وقيل فارسية قديمة « كوش » وتعني الجنوب .

**كوسر :**

الكوسر ، زاوية الجدار من الخارج « عابر » جمعه « كواسير » .

**كوش :**

من أشرعة السفينة ..

**كوع :**

مرفق ذراع اليد ، جاء في أقوال الكويتيين : « فلان ما يعرف كوعه من بوعه » بمعنى انه بليد التصرف .

**كوفن :**

من الكوفنة ، وهي في اصطلاح الكويتيين عدة ضربات متواصلة من اليمين والشمال تكون على الرأس وتأتي الضربات بواسطة اليدين (سطارات) أو (طراغات) .

**كوفة :**

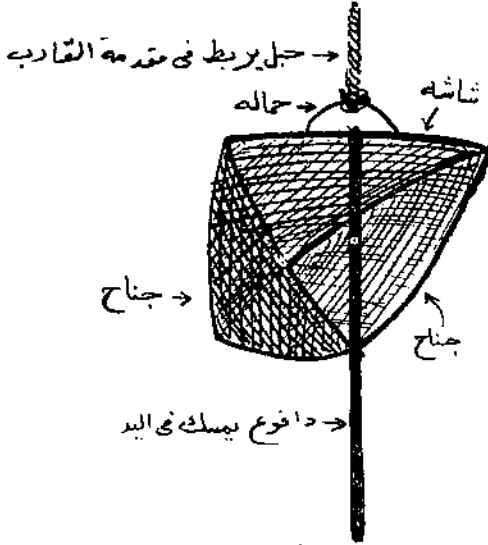

شبكة خاصة بصيد الأسماك والربيان ، تربط في السفينة أثناء سيرها وتجرف ما يصادفها .

**الكوفة :** (شارع الكوفة)

شارع في منطقة الدمام نسبة إلى مدينة الكوفة التاريخية في العراق .

**كوك :**

مفتاح خاص يدار في آلة ميكانيكية ، يجرها وتدور .

## كوك الساعة:

مكوك خاص بالساعة يدور عندما تملأ .

## كوك الآلة :

أي شحنها وأعددها للحركة . وحول التكويد . يقول الكويتيون : فلان «مكوك» أو أن الجماعة مكوكينه ، أي لقن بالكلام أو المعلومات ، وكذلك إذا افتعل المشاجرة ونحوها من الفتن بدون سبب يقال أنه «مكوك» أي مدفوع من أناس جعلوه آلة لتنفيذ مرادهم ..

## الكوكبا ( يا لكوكبا ):

« يالكوكبا يا لكوكبا بحلا لحم الظبا » لعبة للبنات اوردها الأستاذ أيوب حسين في كتابه : « مع الأطفال في الماضي » .

## كوكس :

حركة رياضية ، وهي أن يضع أحدهم رأسه على الأرض وينقلب على ظهره إلى الناحية الثانية ، يقال لهذه الحركة « كوكسه » وفلان كوكس .

## كوكس .

« كولونيل بيرسي زكريا كوكس »:

المقيم السياسي البريطاني في الخليج ، عين حاكماً عاماً للعراق ١٧ يونيو ١٩٢٠ نائباً عن الملك جورج الخامس .

خطط الحدود الكويتية ١٩٢٢ .

( أنظر بيرسي ) ..

كوكسة : ( أنظر كوكس )

الكوكسة أيضاً لعبة تسلي بها الأم وليدها حيث تمسكه بيديه وترفعه إلى أعلى بواسطة قدميه وتعيده وتكرر ذلك وهي تقول : «الكوكسة يا لكوكسة منهو اللي فسا بالمدرسة » .



كوكس

كوله :

قبح يعد لصنع الهريس .

كولي :

عامل ، الجمع كوله ، وهي لفظة هندية تقال للعامل .

كونو : ( H. E. Tatsuichi Kohno ) .

« تاتسويجي كونو » أول سفير لليابان في الكويت قدم أوراق اعتماده في ٢٧ يونيو ١٩٦٣ . جاء خلفه بتاريخ ١١ إبريل ١٩٦٦ .

كوّه :

فتحة في أعلى الجدر « طاقة » .

الكويت:

تأسست سنة ١٦١٤م . واسمها يعني القلعة الصغيرة ( أنظر كوت ) .  
مساحتها : ١٧٨٢٠ كيلو متراً مربعاً ومساحة المنطقة المحايدة قبل تقسيمها  
٣٦٥٢ كم<sup>٢</sup> (١) .

العاصمة : الكويت مساحتها ٨ كيلو مترات مربعة داخل السور وعدد سكان  
العاصمة ٩٩٦٠٩ نسمة سنة ١٩٦٥ .

السكان : ٢٠٦١٧٧ نسمة سنة ١٩٥٧ و ٣٢١٦٢١ نسمة سنة ١٩٦١ ،  
و ٤٦٧٧٨٩ نسمة سنة ١٩٦٥ و ٧٣٣١٩٦ نسمة ١٩٧٠ منهم  
٨٩٨ ٣٤٥ كويتيون .

الديانة : إسلامية ، ويتمذهبون بالسنة المالكية والحنبلية عدا الذين استوطنوا  
مؤخراً من الوافدين والأعاجم ونحوهم . وقد نص الدستور على أن

الإسلام دين الدولة وانها جزء من الوطن العربي .

الثروات : ليس في الكويت من الموارد الطبيعية سوى البترول ومشتقاته .  
وكان اعتماد الكويت في الماضي على اللؤلؤ والتجارة .

تاريخ الكويت : انظر (تاريخ) .

---

(١) قسمت أرض المنطقة المحايدة سنة ١٩٦٩ بموجب معاهدة الطائف سنة ١٩٦٥ ولم  
تقسم مساحة البحر ، «أنظر محايدة» . وضم إلى الكويت الجزء الشمالي ومساحته ٢٣٠٠ كم<sup>٢</sup> .

## الكويت :

مجلة أصدرها الاستاذ عبد العزيز الرشيد، رمضان ١٣٤٦- فبراير ١٩٢٨، وبعد سنتين من صدورها انضم إليه يونس بحري حيث التقيا في إندونيسيا وأصبحت المجلة تعرف باسم «الكويت والعراق» وهي مجلة أدبية ثقافية اجتماعية وسياسية<sup>(١)</sup> دامت حتى ١٣٥٠-١٩٣٢. وفي يونيو ١٩٥٠ حاول الأستاذ يعقوب الرشيد أن يواصل إصدار مجلة والده، ولكنه توقف بعد ستة شهور ديسمبر ١٩٥٠.

## جامعة الكويت :

في سنة ١٩٦٠ استقدمت وزارة التربية عدداً من الخبراء الذين أوصوا بإنشاء جامعة للكويت، وفي ٢٧ يونيو ١٩٦٥ صدر قرار مجلس الوزراء بالموافقة على إنشاء كلية للمعلمين وأخرى للبنات كنواة للجامعة في صورة كليتين إحداهما للعلوم والآداب والتربية والأخرى كلية للبنات الجامعية. وفي سنة ١٩٦٦. صدر قانون في شأن تنظيم التعليم العالي.

وفي ٢٦ مارس ١٩٦٧ وافق مجلس الوزراء على إنشاء كلية الحقوق والشريعة وكلية التجارة والاقتصاد والعلوم السياسية، وبدأت الدراسة في هاتين الكليتين عام ١٩٦٨/٦٧، وقد افتتحت الدراسة في جامعة الكويت لأول مرة في ١٥ أكتوبر ١٩٦٦ وافتتحت رسمياً في احتفال كبير تحت رعاية سمو أمير البلاد يوم ٢٧ نوفمبر ١٩٦٦.



جامعة الكويت

وفي ٢٩ ديسمبر ١٩٦٨ صدر قرار مجلس الوزراء رقم ٥٥ لسنة ١٩٦٨ بالموافقة على الاعداد لإنشاء كلية للطب، كما أن ثمة كلية للهندسة في طريقها للإنشاء.

## بنك الكويت والشرق الأوسط :

مصرف كويتي وطني تأسس في ٢٤ فبراير ١٩٧١ برأس مال قدره مليوني دينار كويتي، وقد تأسس هذا البنك على أنقاض فرع البنك البريطاني للشرق

(١) ذكر ابن رشيد أنها « دينية تاريخية، أدبية، أخلاقية، لغوية شهرية ».

الأوسط الذي انتهى امتيازه في ١٨ ديسمبر ١٩٧١ ، حيث تولى هذا البنك شراء الفرع المذكور وافتتح رسمياً في ١٩ ديسمبر ١٩٧١ .  
(انظر البنك البريطاني ) .

#### سكان الكويت :

كتاب ألفتَه الدكتور محمد رشيد الفيل ، يتضمن دراسة شاملة لسكان الكويت ، ونمو السكان وتطورهم ، وما يواكب ذلك التطور من نشاطات ، ونمو في شتى القطاعات .

#### الكويت لؤلؤة الخليج :

كتاب عن الكويت في الماضي والحاضر ألفتَه الزعيم محمود بهجت سنان « ضابط عراقي » وهو كتاب لا بأس به .

#### الكويت واللؤلؤ :

كتيب ألفتَه علي أحمد الشرفاوي ، وهو مطبوع قيم ، يتحدث عن اللؤلؤ بأنواعه واحجامه وعن بعض حياة اهل البحر .

#### نادي الكويت :

نادٍ رياضي تأسس سنة ١٩٦٠ وأشهر بتاريخ ٢٢ سبتمبر ١٩٦٣ .



#### مجلة الكويت : نصف شهرية

«مجلة هنا الكويت» مجلة إذاعية نصف شهرية أصدرت في

إبريل ١٩٦١ عن دار الإذاعة الكويتية ، وكانت تتضمن برامج الإذاعة لشهر واحد ، وكانت تصدر بصفحتها ملحفاً لمجلة حماة الوطن العسكرية ، ثم استقلت في إبريل ١٩٦٤ وأخذت تصدر عن وزارة الإرشاد والأنباء باسم « هنا الكويت » ثم « مجلة الكويت » تصدر عن وزارة الإعلام .

#### كويت تايمز (Kuwait Times) :

جريدة يومية سياسية تصدر باللغة الإنجليزية ابتداء من ٢٣ سبتمبر ١٩٦١ رئيس التحرير يوسف العليان .

#### الكويت عام ١٨٦٨ :

كتيب أصدره الرحالة الأمريكي ا. لوشر الذي زار الكويت ذلك العام

وضمنه ملاحظاته ومشاهداته في الكويت ، وقد قام الأديب عبد الله العلي الصانع بترجمة ذلك الكتاب .

### الكويت في ميزان الحقيقة والتاريخ :

مجموعة وثائق ومكاتبات رسمية جمعها الاستاذ يعقوب الرشيد في كتاب خاص بها أطلق عليه هذا الاسم وذلك للرد على مطالب عبدالكريم قاسم في الكويت وزعمه انها كانت ولاية عثمانية وقد أوضحت تلك الوثائق مغالطات ذلك الادعاء .

### كويت وكويتيون :

كتاب ألقه الاستاذ راسم رشدي<sup>(١)</sup> وهو كتاب تاريخي واجتماعي تطرق لثنى نواحي الحياة في الكويت .

### الكويت ماضيها وحاضرها :

كتاب للدكتور حسن سليمان محمود تحدث فيه عن نهضة الكويت !

### الكويتي :

جريدة أصدرتها شركة نفط الكويت بتاريخ ٢٤ يونيو ١٩٦١ عقب توقف مجلة « رسالة النفط » مباشرة ، وتعنى جريدة الكويتي بشؤون النفط وإنتاجه وتصنيعه .



محمود الكويتي

### المسرح الكويتي :

تأسس بتاريخ ٦ مايو ١٩٦٤  
وأشهر بتاريخ ١٢/٧/١٩٦٤ .

### الكويتي : محمود الكويتي

محمود عبدالرزاق «الكويتي»  
مطرب وملحن قديم ولد  
سنة ١٩٠١ اشتهرت ألحانه  
بالسامريات .

(١) مراسل وكالة رويتر في الكويت

، بيروت ١٩٥٥ .





عبد اللطيف الكويتي

– عبد اللطيف الكويتي  
عبد اللطيف عبد الرحمن  
العبيد « الكويتي » مطرب  
كويتي قديم ولد سنة ١٩٠٣  
ويعتبر في مقدمة المطربين  
الكويتيين القدماء ، سجل  
أول أغنية له عام ١٩٣٦ وله  
حوالي ٤٠٠ أغنية .

الخطوط الجوية الكويتية :

شركة للطيران المدني تأسست سنة ١٩٥٤ .

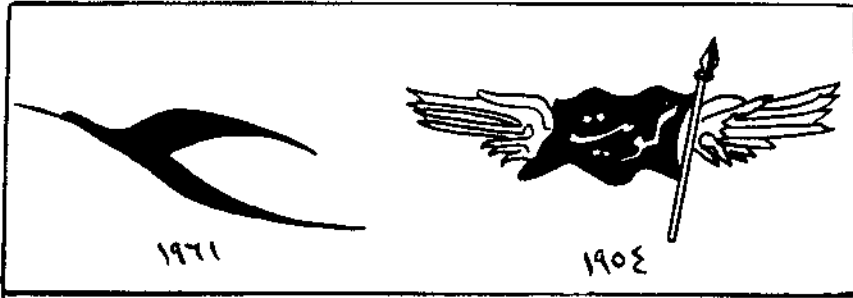

الخطوط الجوية الكويتية

الكويت اليوم :

« الجريدة الرسمية لحكومة الكويت » وهي جريدة اسبوعية صدرت في  
١١ ديسمبر ١٩٥٤ تنشر فيها مراسيم الدولة وقوانينها وإعلاناتها .

سجل الكويت اليوم :

مطبوع أصدرته دائرة المطبوعات والنشر سنة ١٩٥٥ يحكي قصة النهضة  
الاجتماعية في الكويت آنذاك .

كوري :

طائر Crab Plover يعرف بطائر الحنكور من فصيلة البلسونيات .

## كوينتانانا : ( H. E. Enrique Quintana )

سعادة انريك كوينتانانا ، أول سفير للارجنتين في الكويت ، قدم أوراق اعتماده بتاريخ ٤ مايو ١٩٦٩ .

## الكهرباء : ( وزارة الكهرباء والماء والغاز )

دخل أول تيار كهربائي في مدينة الكويت في ١ ابريل ١٩٣٤ بواسطة مولد استورده الشيخ احمد الجابر الصباح من الهند لإنارة قصر السيف ، تلا ذلك تأسيس شركة أهلية عرفت باسم ( شركة كهرباء الكويت المحدودة ) تولت مهمة الإشراف على تزويد السكان بالتيار الكهربائي ، ولم تستطع الشركة ملاحقة التزايد السكاني وحاجة البلاد إلى الكهرباء وقامت الحكومة بتأميم الشركة سنة ١٩٥١ وبرزت ( دائرة الكهرباء العامة ) برئاسة الشيخ جابر العلي السالم الصباح ، وفي يونيو ١٩٥٢ أنيرت ساحة الصفاة بالمصابيح لأول مرة كبداية لإنارة الشوارع، وفي سنة ١٩٥٣ تولت دائرة الكهرباء الإشراف على المياه في الكويت وأصبحت تعرف باسم ( إدارة الكهرباء والماء ) وفي ٧ فبراير ١٩٥٩ ألحق بها قسم الغاز الذي كان تابعاً لدائرة الأشغال العامة وأصبح اسمها ( إدارة الكهرباء والماء والغاز ) وفي ١٧ يناير ١٩٦٢ عدل اسمها إلى ( وزارة الكهرباء والماء والغاز ) وكان سعادة الشيخ جابر العلي أول رئيس وأول وزير لها حتى ١٢ مارس ١٩٦٤ تولاها بعده الأستاذ خالد المسعود ١٢ مارس ١٩٦٤ حتى ٥ ديسمبر ١٩٦٤ وخلفه السيد عبدالله السميث ٦ ديسمبر ١٩٦٤ حتى ١ فبراير ١٩٧١ ثم السيد عبد العزيز الصرعاوي وزيراً لها بالوكالة ٢ فبراير ١٩٧١ وعين السيد عبدالله يوسف الغانم وزيراً لها ١٥ نوفمبر ١٩٧١ .

## كي أو سي : ( K. O. C. )

شركة نفط الكويت المحدودة ( Kuwait Oil Company ) . انظر «نفط»

## كيت : ( Kite )

زورق صغير من زوارق النجاة يستخدمه النوحدا للتنقل من السفينة إلى السواحل وبالعكس ، يعرف - أيضاً - « بالماشوّه » .

## كيتب :

لفظة قديمة تعني « كاتب » وكانت أمنية الوالدين - في الماضي - أن يصبح ولدهما « كيتب » بعد انتهاء دراسته التي لا تتم إلا<sup>(١)</sup> بإغلاق المدرسة<sup>(٢)</sup> أو ملل الولد أو حاجة الوالد لمساعدته .

## كيت وكيت :

من تعابير اللغو في الحديث يقصد بها « كذا وكذا » .

## كير :

منفاخ يدار باليد يستخدمه الحدادون والصفارون .

## كيف :

مزاج ، ورأي حر<sup>٣</sup> ، يقول المتحدث أنا بكيفي ، أي بجريتي ، وأنا أعمل بكيفي أي حسب ما أراه برأيي . ويقول الآخر : إذا توافق أهلاً وسهلاً وإذا ترفض « بكيفك » .

## كيتف :

استأنس ، فلان مكيف أي سعيد ، وهو يضحك ومكيف ، بلغ به الكيف أقصاه .

## كيفان :

منطقة ، من ضواحي العاصمة مساحتها ٢ كم<sup>٢</sup> عدد سكانها ١٣٤٦٥ نسمة سنة ١٩٦٥ فيها ثانوية للبنين . سميت كيفان بسبب آبار مياه عذبة يكيف شاربها لعذوبتها . في سنة ١٩٧٠ انخفض عدد سكان كيفان إلى « ١٢٤٤٠ نسمة » وذلك بسبب هدم بعض بيوت ذوي الدخل المحدود وإعادة شكل بنائها وقد نجم عن ذلك نزوح أهلها إلى بعض المناطق وعادوا إليها في سبتمبر ١٩٧٠<sup>(٤)</sup> .

## كيف الباطول :

جملة يتلفظ بها الأولاد عند لعبهم وبها يشترطون أن أياً من اللاعبين المشتركين حر<sup>٥</sup> في أن يتوقف عن اللعب متى شاء ؛ لأن الأولاد حين يلعبون لا يسمحون لأحدهم بالتوقف دون موافقة الآخرين إلا<sup>٦</sup> إذا كان مغلوباً ، ولا يجوز للغالب

---

(١) كانت المدرسة القديمة لا تعتمد على الامتحانات أو عدد السنين لتخريج طلبتها ، فيبقى ودرس حتى يشاء الله للطالب أن يخرج من المدرسة . (٢) جرى الإحصاء في فبراير ١٩٧٠ .

أن ينسحب من اللعب ويضيع الفرصة على زميله الذي يسعى لاستعادة ما خسره .

كيلو : ( ١٠٠٠ غرام )

وحدة الوزن في الكويت اعتباراً من ١ يناير ١٩٦٤ كان الكويتيون يتعاملون - في الأوزان - بالرطل الانجليزي ( Pound - Libra ) وقد ارتأت الكويت إدخال النظام العشري ومنه ما يتعلق بالأوزان والكيلو = ٢,٢٠٤٦ رطل نحو  $\frac{١}{٥}$  رطل .

كيلون :

قفل كبير يتخذ للأبواب الخارجية وأبواب الغرف حيث يثبت فيها ولا يسهل نقله وتغييره باستمرار كالقفل العادي . اللفظة أجنبية .  
الكيماويات : ( انظر : بتروكيماوية ) .



حرف اللام

ل



لاب : يلوب .

من الإلحاح وتكرار المحاولات ، نحو يلوب ويلوب ، أو أخذ يلوب حتى حصل على مراده .

لابديدا :

تصغير لا بد ، يتلفظ بها الكويتي عندما تسأله عن أمر من الأمور وعمما إذا كان مشغولاً أو نحو ذلك ، يقول « لابديدا » بمعنى « الى درجة ما » .

لات :

لوى ، نحو لات يده ، بمعنى لواها .

لا تبوگ ولا تخاف :

من الأمثال الكويتية ، يقول لا تسرق ولا تقلق ، يقال هذا المثل لمن يساوره القلق والخوف وليس هناك ما يبرر ذلك انقلق .

لا تداگل الزمل وانت حويشي :

من الأمثال الكويتية ، يقول لا تراحم الابل الكبيرة وأنت جمل صغير . يقال هذا المثل لمن يسعى لفرض وجوده بين أناس أكبر منه سناً ومنزلة وقدراً ( انظر داگل ، داگر ، زمل ، حويشي ) .

لا تدير بال :

تعبير كويتي يقول : لا تقلق أو لا تهتم وعندما يقال « دير بال » أو « دير بالك » فيتغير المعنى كلياً ولا تعطي العكس وإنما تدعو إلى الانتباه والحذر نحو « دير بالك » بمعنى احترس .

لا تري :

ورق اليانصيب ، من ألعاب القمار ، الكلمة الإنجليزية (Lottrey)

لاث :

ازوى ، نحو لاث في مكان خفي ، ووجدناه لاith . ولاث عند الكويتيين بمعنى تسكع ، وهو لاith في السكياك ، وعندما يشاهد أحدهم في فريج غير فريجهم يعيثره الناس بقولهم : « اللوثة » وهي من تعابير الأولاد وعندما يمر الولد يتعقبه الأولاد بتريده تلك الكلمة حتى يختفي .

لا خنينة ولا بنت رجال :

من أمثال القرويين، يقال للمرأة سيئة التربية والأخلاق ومن عائلة سوء  
(انظر خنينة ) .

لادخ :

لان وتراخى ، يقال : لادخ بمعنى انقاد ووافق بعد تصعب .

لاس :

قماش أبيض عاجي اللون يعرف بالشعري . « لاسي » تسمية هندية تعني  
الشعري للقماش المنسوج من الكتان أصلها الإنجليزي (Lace)

لا خيره ولا كفاية شره :

من الامثال : يقال للانسان المؤذي لا يرجى منه خيراً . كثير الإيذاء وحتى  
ان حصل منه خير فإن ذلك الخير يتبعه أذى ومنته .

لاسلكي : ( دائرة السلكي واللاسلكي )

مكتب للبرق تأسس في الكويت في ٢٦ يوليو سنة ١٩١٢ بموجب اتفاقية  
عقدت بين الكويت وبريطانيا وكان المكتب في بداية أمره لا يقبل إلا  
البرقيات المرسلة باللغة الانجليزية وفي عهد الشيخ سالم المبارك فرض على  
الدائرة قبول البرقيات باللغة العربية وقد تغير اسم الدائرة الى دائرة البرق  
بعد ان تأممت ١٩٥٦ وضمت الى دائرة البريد والبرق والتلفون ٧ فبراير  
١٩٥٩ ثم وزارة البريد والبرق والهاتف بتاريخ ١٧ يناير ١٩٦٢ .

لاستيك :

شريط من المطاط ، التسمية الإنجليزية : (Elastic)

لاسيلا : ( كارلوس لاسيلا )

سفير فنلندا في الكويت ، قدم أوراق اعتماده بتاريخ ١٧ ديسمبر ١٩٦٩

لا طبنا ولا غدا الشر :

من الاقوال الكويتية على نحو : « وكأننا يا بدر لا رحنا ولا جينا »  
( انظر طاب ) .

لاغوس ناجي : H. E. E. Lajos S. Nagy



سفير هنغاريا (المجر) في الكويت قدم أوراق اعتماده بتاريخ ٣٠ نوفمبر ١٩٦٤  
جاء خلفه بتاريخ ١٤ يناير ١٩٧٠  
لاف :

من ألفاظ البدو بمعنى قذف أو «حذف»، ويقولون لافه أو جدعه ، لاف من  
ألفاظ العرب « الفى » نحو ألفاه بعيداً.

لافي :

اللفو هو الانضمام ، نحو فلان لفا «لفى» عليهم أي انه ليس منهم ولكنه  
انضم اليهم وعندما يأتي الغريب الى بلد ما ويقم في بيت احدهم يقال : « أنه  
لافي عليهم » أي مقيم عندهم « انظر لفو » واللفو من الاشياء هو ما يجمع  
من شتات السلع .

لافي :

من اسماء القرويين والبدو والشامرة والعوازم.

لافي اللادي :

السيد لافي فهد اللافي الشمري ولد سنة ١٩١٩ مختار الجهرا عضو مجلس الامة  
سنة ١٩٦٣ و١٩٦٧ نائباً عن منطقة الجهرا .  
السيد عبدالله فهد اللافي الشمري ولد سنة ١٩٢٠ عضواً للمجلس التأسيسي  
سنة ١٩٦٢ ومجلس الامة ١٩٦٣ نائباً عن منطقة الجهرا .

بندر اللادي :

السيد بندر سعد اللافي الشمري : عضو مجلس الامة ١٩٦٣ .

لاك : « كابتن بي . جي . ميلتون لاك »

و كيل سياسي بريطاني في الكويت خلال الفترة من مارس ١٩١٨ حتى  
سبتمبر ١٩١٨ .

لاله :

لمبة المصباح .

لا هو اللي رحم ولا هو اللي يبي رحمة الله تنزل :

من الامثال الكويتية يقال للانسان الحقود يسعى لقطع ارزاق الناس ويتعقبهم

لكيلا يبحثوا عن الرزق ونحو ذلك والارزاق بيد الله.

لا وجه في المكعد ولا خنثه في المركد :

من الامثال الكويتية يتحدث احدهم عن زوجته المطلقة ويقول انها لا تواجه في المجلس لسوء تصرفها والخنثه الرائحة العطرة والمرقد هو الفراش .  
يقال هذا المثل لشخص لا يصلح لمجالسة الناس بسبب غيائه أو جهله بالاضافة الى سوء تصرفاته وعدم إمامه بالامور، وضعف شخصيته.

لاين:

فلان لاين أي لان بعد شدة ، والشيء لاين أي أصبح مرناً بعد تصلبه ،  
واللاين من الاصطلاحات المعيارية يقصد به المباني المستقيمة في خط واحد  
أو على جانب واحد ، اللفظة انجليزية ( Line )

اللباس :

عند القرويين هو السروال .

وعند البدو يعني الملابس عموماً ويقول الحضر ( هدوم).



حضري

بدوية

حضري

بدوي

اللباس الكويتي :

يعتبر ثوب السلاح ( ابوردن) من اقدم الملابس الكويتية ، وتحتته كان يلبس المقصر ، وفي الشتاء يلبسون فوقه الزبون ، ثم ادخل المسافرون الى الهند بدلة هندية عرفت بالدقلة ، أما الدشداشة فقد عرفت مؤخرأ في أوائل

القرن العشرين ، وهي بيضاء في الصيف ، وملونة في الشتاء . وقد ساد في الخمسينات موديل يدعى ( غاط ) في الشتاء . أما الملابس الداخلية فهي السروال أو الوزار والفنية للرجل ، والسروال والقوملق للنساء . وغطاء الرأس عند الرجل هو الطاقية والغترة والعقال ، وعند النساء الملفع والبوشيه والبرقع ...

لباس القدم عند الرجال : ( الحذاء ) .

النعال النجدية ، والزيول ، ثم النعال الهندية ، ثم الجوتى والدلاغات ثم تنوعت بعد ذلك مصادر الأحذية وأنواعها ...

### ملابس داخلية للرجل :

وزار :

يلبسه الحضر تحت الدشداشة ، ولا يعرفه البدو ، كما يلبسه البحارة فوق الدشداشة .

سروال :

وهو على نوعين ، طويل يدعى أبو تكه ، يلبسه عموم الكويتيين ، وقد اقتصر لبسه - اليوم - على البدو . والنوع الآخر قصير ، وهو الشائع في الوقت الحاضر ، وكان الكويتيون حتى الماضي القريب وخاصة البحرية يعمّرون من يلبس السروال بقولهم ( إمصروه ) ، على اعتبار ان لبس السروال خاص بالنساء ، وهناك عدة أنواع ومسميات للوزرة ، ذكرها الاستاذ سيف الشملان في كتابه ( الالعب الشعبية ) .

مقصّر ( مكصّر ) :

قيص داخلي .

### ملابس خارجية للرجل :

شلاح :

ثوب أبيض له أكمام واسعة جداً وطويلة (أردان) ويعرف باسم (الوردن)

زبون :

جبة ملونة ومزركشة ، تلبس في الشتاء فوق الشلاح ، وهو من الملابس القديمة ..

دقلة : ( دگله )

جبة هندية ضيقة ، جلبها المسافرون من الهند ، يلبسها التجار ، وإذا شاهد الناس لابس الدقلة عرفوا انه من المسافرين للهند .

دشداشة :

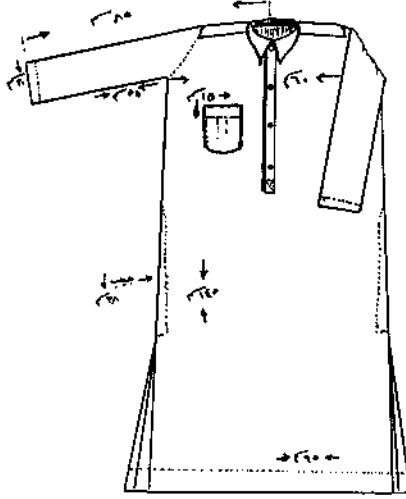

بيضاء في الصيف ، وملونة في الشتاء . كانت تفصل من قماش المريكن ، ثم البازة والديسي واللاس والنيسو (البافته) . وكثرت أنواع الأقمشة وأصنافها .

مقطع : ( مگنطع ) .

دشداشة صوفية تلبس في الشتاء .

غاط :

دشداشة وبالطو ، من قماش واحد .

( انظر غاط ، وانظر جميع الأسماء التي وردت ) .

البالطو :

كان الكويتيون يلبسونه في فصل الشتاء فوق الدشداشة . وهو على نوعين ، القصير يلبس في معظم أيام الفصل ، والبالطو الكبير ( الاركوت ) يلبس في أيام البرد الشديد ، وقد ألغى البالطو في أواسط الخمسينات .

فروه :

يلبسها أهل البادية ، وتتخذ من جلد الخروف وفرائه ، تلبس فوق الملابس كلها ويكون البشت فوقها .

السديري : ( الصديري ) .

يلبس فوق الدشداشة البيضاء . ويكون تحت البالطو في الشتاء ؛ ألغى استعماله .

فنيله صوف :

يلبسها الشباب فوق الدشداشة ، وتحت البالطو .

## العقال :

هو في الأصل جبل يعقل فيه البعير ؛ وقد عرف الكويتيون أنواعاً وأشكالاً عديدة من العُقل ؛ وقبل استعمال العقال كانوا يلفون العمامة فوق الرأس ، ثم استخدموا عقال طبي ، وهو جبل من الحرير البني اللون محرز بخيوط ذهبية ، يطوى على الرأس فوق الغترة ، ومن ثم يربط من الخلف ... ثم اختصر ذلك العقال وشطف منه قدر بحجم الرأس دون طبي ، وسمي شطفة ، أو عقال زبيري ، وقد أخذ الكويتيون هذا العقال من أهل الزبير .

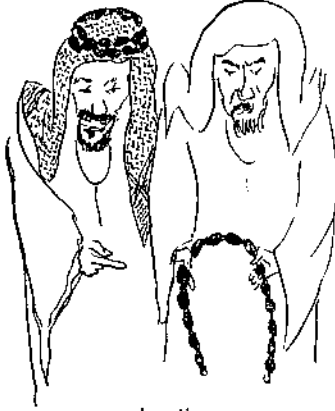

عقال طبي

وهناك عقال أبيض اللون كان المسنون يلبسونه ؛ وقد لبسه المرحوم الشيخ عبدالله السالم الصباح سنة ١٩٦١ م عند زيارة الملك سعود .

أما العقال المقصَّب (الزري) فيلبسه الشيخوخ فقط ، وكان يلبسه المرحوم الشيخ أحمد الجابر ( حاكم الكويت الأسبق ) ويلبسه اليوم سعادة الشيخ عبدالله الجابر الصباح . ودخل حديثاً العقال المرعز ، وهو العقال الأسود السائد اليوم ، يوضع فوق الغترة البيضاء أو الشماغ الأحمر .

## الطاقية والكحفية :

توضع تحت الغترة ، لتلبد الشعر وتحمي الغترة من الاتساخ سريعاً وتساعد على ثبوت العقال ، يلبس الحضر الكحفية المحاكاة من خيوط القطن ، أما البدو فيلبسون الطاقية من القماش المبطن بالقطن ..

## العباءة والبشت :

كان الكويتيون يلبسون أنواعاً كثيرة من العباءات حسب طبقاتهم . وكانوا يسمونها



(شخصية كويتية في لباس كامل)

العباءة وكانوا يسمون العباءة « عباء » بالهاء ، ثم دخلت كلمة ( بشت ) الفارسية . ومن أشهر العباءات : العباءة البرقا ، والسعدونية وهي عراقية ، والكيلانية وهي حساوية ، والمزوية والمهود ، والأخيرة عباءة رجالية ونسائية من الجوخ . ومن أصناف البشوت : الدربوچه ، المكسر ، وأنواعه المرينة ، اللندني ، والنجف والبهبان ، والشمال والدورق ، وبين البشتين . ولا زال البدو يسمون البشت ( عباءة ) أو ( مثلج ) .  
في سنة ١٩٣٠ م أمر الشيخ أحمد الجابر - حاكم الكويت - بعدم لبس البشت . ( أنظر بشت ، وانظر جميع الأسماء التي وردت ) .

### غطاء الرأس عند الرجل :

استعمل الكويتيون الغترة ، يلفون عليها إزاراً أبيض كالعمامة . ثم محرمة ساعورية مخططة متعددة الألوان ، كالتي يستعملها الدروز والأكراد ثم لبسوا الشماغ من نسج الأتراك ، إلى جانب الغترة الشال صنع الهند ، وأنواعاً أخرى من ( الغتر ) الحريرية والقطنية بأنواعها !  
ويلبس البدو غترتين وفوقها عقال أو حبل .  
كان الشباب يلبسون الغترة بدون عقال ، حيث يطوونها على شكل عمامة ، وتسمى ( چرينبه ) . أما الكبار فيضعون فوقها العقال . والفترا أنواع كثيرة والشماغ ألوان عديدة ..

### الملابس النسائية :

١ - ملابس خارجية : لبست الفتاة الكويتية البختق ، ولا زالت تلبسه بنات البدو ، وعندما تكبر الفتاة تلبس ( الثوب ) .

### الثوب :

لباس واسع جداً يلبس في المنزل فوق الدراعة ، أو الننفوف ، كما تلبسه المرأة خارج المنزل تحت العباءة . وتلبسه عند الصلاة ليغطي كل جسمها عدا وجهها . والثوب أنواع وألوان ، منه الأبيض يدعى هاشمي ، وأحمر وأسود يسمى مرضوف أو دبك وهو سميك ، وأنواع أخرى خفيفة مطرزة بالزرى والترتر منها الثريا ، وأبو خويصات أو ( الخوص ) والنثر والعراجة أو ( عريجه ) وأبو رجيلة .

## الدراسة :

دشداشة كانت تلبسها المرأة ، اشتهر منها دراعة أم عصاء ، ولا تختلف كثيراً عن دشداشة الرجل ، من حيث التفصيل ، وهي واسعة ولها أكمام طويلة ولا تخضع لصرعات الموديلات !! ويلبسها عجائز هذه الأيام .

## النفنوف :

فستان حديث .

## العباءة :

هي على أنواع ومسميات : منها ( المِدْخَل ) وهي صوفية سميقة ، و ( الجناع )<sup>(١)</sup> وهي من البحرين ، و ( السويبية ) من دبي ، وهناك ( الشال ) و ( الورداية ) ، ثم ( الكريب ) أو ( الحرير ) .  
ولعباءة المرأة البدوية قياطين تسمى عمايل الواحدة ( عميلة ) .

## ٣ - الملابس الداخلية عند النساء .

## السروال :

طويل مزر كرش ومطرز عند فتحة القدمين ، تستعمله نساء البدو في الوقت الحاضر . أما الحضريات فيلبسن السراويل الحديثة ولا يلبسن الوزار إطلاقاً !

## القوملق :

وهو قميص داخلي .

## الشيال :

للصدر ، سوتيان .

## الزخمة :

للصدر وهي نفس (الشيال)

## لباس الرأس عند المرأة :

البختو ، البرقع ، البوشية ، الملقع ، ( ورد ذكرهما ) .

---

(١) هناك أغنية تقول :

يا على صوت بالصوت الرفيع يا مرة لا تذبذب الجناع

احذية نسائية :

القبقاب ، الدابوي ، المداس ، الدبابي ( ورد ذكرهما ) .  
انظر جميع الأسماء التي وردت ) .

لبان : « علج لبنان » ، علوك خام تجلب من بلاد الحضارم في اليمن الجنوبية .  
لباه : ( انظر الباه ) .

لبج : ( لبق )

لبج الشيء أي رتبته ونظّم وضعه ، ولبج الشيء في مكانه أي ناسب موضعه ..

لبج الشيء ، من ألفاظ الأطفال بمعنى أخفاه في جيبه بقصد امتلاكه أو الاستحواذ عليه .

لبج : لقب ، نحو : فلان اسمه ( كذا ) ولبجه ( الفلان ) وهو الاسم العائلي ، واللبج غير الكنية .

لبح :

ألبح وأكثر من الالحاح ، نحو : أخذ ( يلبح ويلبح ) دون طائل .

لبد :

اختفى وكن ، لبد في الملبد أي كمن في الممكن .



لبس الغوص

لبد الأرض ، بمعنى وطأ على التراب حتى استوى وهبط ، ويكون اللبد بواسطة القدمين أو آلة ثقيلة تجلس التراب والصخور معاً ، تلفظ لبد وتلفظ لبد .

لبس الغوص :

لباس من القماش الأسود الخفيف ، يشبه البنطال وله أكمام طويلة وغطاء متصل به ، ولا يظهر من لابسها سوى وجهه ، يرتديه



الغواصون لحماية أجسادهم من بعض المخلوقات المائية اللاسعة ، وخاصة  
( الدول ) الذي يحرق الجسم بمجرد ملامسته للجسم ، ( انظر دول ) .

لبط :

بمعنى انه ينبض بالحياة يقول بائع السمك أو الجراد « الحي يلبط » ليرغب  
المشتري ولبط أصلها نبض .

بوليكه :

عبيد نصار بو لبقه ، من نواخذة العوازم .

لبلي :

نخي كبير ، حمص ، يتخذ للطبخ ، التسمية تركية .

لبسيدة :

لعبة يقوم بها الأطفال تعرف بلعبة اطلع يازرزور وتتلخص اللعبة في أن  
يقوم الأطفال بالاختفاء في الزوايا وخلف الأبواب وبين الأثاث وبعد اختفائهم  
يطلبون من رئيسهم البحث عنهم ويقولون: اطلع يازرزور ثم يبدأ الرئيس  
بالبحث عنهم فإن وجدهم جميعاً كان فائزاً وهكذا تتكرر اللعبة .

لبية :

استجابة النداء أصلها « لبيك » أكثر ما يستعملها النساء عندما يناديها  
النادي باسمها تقول لبيك وتقول الخادمة لسيدها أو لسيدها ( لبيك  
وسعديك ) وهي لفظة قديمة انقرضت .

لتر :

مكيال عشري اعتمد في الكويت سنة ١٩٧٠ لبيع البنزين ومشتقات النفط ،  
وكل غالون واحد يساوي ٤,٥٤٥ لترات وتحتوي التنكة على ١٨,١٨ لتراً .

لتغ : ( لتغة )

عقدة في اللسان تسبب تغيير مخارج بعض الحروف ، والمصاب بها التغ والمؤنث  
لتغا ويحول اللاتغ الكاف إلى تاء والسين إلى ثاء والزاء إلى دال والراء  
إلى لام .

لتكك :

من ألفاظ البدو وتقال للمبتل بالماء ثيابه لتكك ، ويقول الحضرمه هدمه ترجخ .

لجج :

أبصر أو رأى بصورة خاطفة . من ألفاظ القرويين يقولون : لججنا فلان في

المكان الفلائي أي رأيناه ، ليجح من لمح ، وهي الرؤية للحظات .  
لجنة الفنون العامة :

في ديسمبر ١٩٧١ أبدى سمو ولي العهد ورئيس مجلس الوزراء الشيخ جابر  
الاحد اهتماماً كبيراً بتتبع الحركة الفنية في البلاد وتشجيعها ورعايتها وقد  
أصدر أمراً بتشكيل لجنة خاصة تسمى « لجنة الفنون العامة » يعهد إليها  
الاهتمام بكافة الشؤون الفنية سواء أكان الفن تشكيمياً أو مسرحياً أو موسيقياً  
وقد تم تشكيل اللجنة على الوجه الآتي :

احمد العدواني وكيل وزارة الاعلام . يعقوب الغنيم وكيل وزارة التربية .  
عبد العزيز محمود وكيل وزارة الشؤون الاجتماعية والعمل . الفنان غازي  
السلطان . الأديب سليمان الشطي .

لجى : اصطلاح يقدر به عمر الجمل عندما يكون أربع سنوات .  
لجمة : ( لكمة )

قرحة تصيب أحد أصابع القدم بسبب السير حافياً حيث يصطدم الإصبع  
بجحر ونحو ذلك يعالجه الأولاد بوسخ الصفار ثم يلفون على الإصبع خرقة  
ويسير صاحبها حافياً وتتعرض اللجمة لاصابات كثيرة ويتأخر شفاؤها .  
بعضهم يعالج اللجمة بالتبول عليها ( انظر وسخ الصفار ) .

لحاح :

عصا قصيرة طولها حوالي ست بوصات ومحيطها حوالي ثلاث بوصات من لوازم  
لعبة المكسي .

لحاف :

غطاء الفراش من البطانيات ونحوها ، جاء في الأمثال : « مد رجولك على  
گد لحافك » انظر ( مد ) .

لحلاحة :

من الأسماك مستطيلة قليلاً وتشبه حمام البحر .

لحاله :

لوحده ، جالسین لحالم . ويقال - أيضاً - جالس بروحه ، وهم بروحهم ،  
اللحدان : أسرة كويتية .

الحكك وطبع :

عبارة يقولها البحارة فرحين بعودتهم إلى أرض الوطن بعد القفّال حيث

تنطلق السفينة متخطية سفينة أخرى يصبح أصحاب السفينة الأولى فرحين بقولهم : الحكك.. الحكك وَطَبَّعَ ( انظر طبع ) أي إلتحق بنا وأغرقنا إن استطعت ذلك .

### اللحم : ( سوق اللحم )

المقصب ، سوق الجزائر يبيعون فيه لحم الغنم ولحم البقر والإبل ، ولحم الإبل أرخص أنواع اللحوم ويليه لحم البقر ، ويبيع القصاب اللحم بالعظم ثم يلحق اللحم بقطعة من الشحم ثم يرجح كفة الميزان بكسرة من العظم ، وإذا زاد الوزن يقطع من اللحم ثم ينقص الوزن ويرجح الكفة بقطعة من العصب ونحوه ! قال قائل الكويتيين : « سَجَّينَ الكِصَابِ عوجا » . وقد بني أول سوق للحوم سنة ١٨٩٤ ، وبقي فيه القصابون حتى سنة ١٩٥١ حيث انتقل السوق إلى كراج محبوب العامر شمالي سوق الدهن حتى سنة ١٩٦١ حيث انتقلوا إلى السوق المركزي الجديد (الحالي) .

### لحم :

جاء في أمثال الكويتيين : « لحم على لحم ما يضر إلا الشحم » .!! وقيل : « من تراخص للحممة خانت فيه المرغة » . ويأكل الكويتيون لحم البقر والغنم والظبا والأرانب ، ويزيد عليهم البدو بأكل الذئب والضباع والجرابيع والثعالب والضبية .

### لحم :

يعني التصاق السفينة في قاع البحر وانطباقها بين الصخور ، أو الطين بسبب المياه الضحلة ، ويقال أن السفينة لاحمة أي متوقفة بسبب عائق في البحر .

### اللحن : ( من غَيَّرَ لُحْنَهُ اللهُ مَحْنَهُ )

مثل كويتي واضح المعنى ، يقال لمن يتنكر لعاداته ولهجته .

### لحية التيس : ( نبات أذان الجدي )

من الأعشاب البرية يظهر في الربيع تنكش زهوره الصفراء في الظهيرة وتفتح في الصباح الباكر ولها بذور شوكية يحيط بها نسيج أبيض كنسيج

العنكبوت. كان العرب يتخذون من عصير بذورها علاجاً لبعض الأمراض.

لحية غائمة : تلفظ ( لحيته غائمة )

تقال للإنسان الطيب يحب الخير ويسعى له وليس من الضروري أن يكون له لحية ! بل المقصود باللحية الفعل الخير والغائمة من الغنيمة .

لحية :

كان الكويتي يعتز بلحيته ويعتبرها عنواناً للشرف والكرامة والرجولة. وفي الماضي يعيبون على الرجل الذي يخلق لحيته ولا يصلحون خلف الامام الذي يخلق لحيته ، كما يطعنون بالقاضي إذا كان حليق الذقن على اعتبار أن اللحية من مميزات الإيمان وكال الرجل ، ومن يخلق ذقنه يقال إنه عجوز متصابي أو يأمل أن تعشقه النساء ! وكثيراً ما كان الكويتي يقسم بلحيته ويقول : إذا لم يكن كلامي صحيحاً أخلق هالاحية . وبعد أن أخذ الكويتيون يخلقون أذقانهم أخذوا يقسمون بالشوارب ، وعندما يعيبون على أحد الرجال يقولون : اننا نأسف على هذه اللحية «اللي ما هي على رجل » ولا يثقون به.

حكاية

يحكى أن أحدهم احتاج بضاعة من أحد التجار ولم يكن عنده نقود ولا يعرفه ذلك التاجر مما اضطر التاجر إلى سؤال الزبون : هل يعرفك أحد بهذه البلاد؟ . قال : لا. قال : هل تملك نقوداً؟ . قال : لا. قال : فمن يضمنك؟ . ثم فكر الرجل لحظات ومدَّ يده إلى ذقنه وأخذ يعبث بلحيته وقتاً طويلاً ثم تناول شعرة واحدة وقطعها ولفها بعناية وسلمها إلى التاجر . فوثق به التاجر وسلمه البضاعة على أن يدفع له النقود بعد تصريفها . وبالفعل عاد الرجل إلى التاجر بعد تصريف البضاعة وسلمه نقوده بعد أن استعاد الشعرة أولاً ..

وسمع بهذه الحادثة أحد المحققين وأسرع إلى التاجر وسأله أن يعطيه بضاعة ، فقال التاجر : هل يعرفك أحد؟ . قال : لا . قال التاجر : هل من ضامن؟ قال الرجل : نعم . ثم مدَّ يده بسرعة إلى ذقنه وشدَّها بقوة وقطع بضع شعرات ، ورفض التاجر ذلك . قال الرجل : فكيف قبلت من فلان شعرة واحدة ؟

قال التاجر : قبلت ذلك لأنه أعطاني شعرة واحدة بعد تردد لأن لحيته ثمينة في نظره ، أما أذت فأعطيني الكثير وبسرعة ، وهذا دليل على عدم احترامك للحياتك .

يزعم الكويتيون أن من يربي ذقنه تمسكه الملائكة بلطف من ذقنه يوم القيامة . أما من لا ذقن له فيجربّ بواسطة (جلاب) أي مسمار معكوف كالذي يستخدمه المحالون ، والعياذ بالله .

### لحية المغلوب بالجنة :

من الأمثال الكويتية يردد هذا المثل من يشعر بالغبن أو من غلب في شراء السلعة واشتراها بأكثر مما تستحق بسبب رداعتها أو عدم استحقاتها ، ويردد المغلوب ذلك المثل معزياً نفسه واعدأ ايأها بالجنة .

### لخ :

ضرب ، لخب بمعنى ضربه ، لفظة عربية .

### لخلخ :

رض ، نحو : لخلخ العظم أو البطيخة أو التفاحة بمعنى رضا وأصبح من السهل هشماً .

### لخمعة :

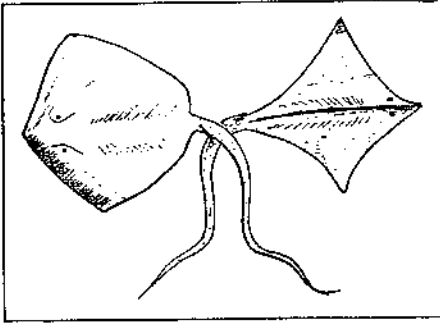

حيوان بحري يلسع كالعقرب له ذيل طويل في أوله شوكة تفرز السم حالما تصيب الإنسان أو غيره من أعداء اللخمة ، ويصل طول اللخمة إلى حوالي مترين مع ذيلها ، ولا تبيض ولكنها تلد وتحيض ، واللخمة أنواع وفصائل منها :

### لخمان

النصيفي ، الطبيعي ، الرعادة والسقيرة . ويمكن اعتبارها من الأسماك ، وهي كثيرة اللحم ، واللخمة لفظة فارسية تعني «الكتلة اللحمية» أو الهبرة .

لداغ :

من الأسماك .

لذن :

رطب، واللدونة هي الرطوبة، وهو مكان لذن ، أي مبلل بالماء ونحوه .

لز :

من ألقاظ القرويين بمعنى لصق الشيء بالشيء ، يقال لزه أي أردفه .

لزا : ( إزا ) .

من ألقاظ البدو والقرويين يقصد به الحوض تشرب منه البهائم أو مجرى المياه في السواقي والمزارع .

لزاك : ( لزاك )

من الأسماك الكبيرة مستطيل الشكل لونه أبيض ، وعندما يخرج من الماء يتحول لونه إلى أسود ، له موضع فوق مقدمة ظهره بيضاوي الشكل



لزاك

مخطط - انظر الرسم - وهو جزء من جسمه إذا لامس السفينة التصق بها وكذلك يلتصق بجسم الإنسان والدلفين والحيتان ، يضرب به المثل في الحذر والعظة لأنه إذا أفلت من الصنارة لا يعود إليها أبداً ، وقيل هذا المثل : « شرمة لزاك » والشرمة هي أن يقوم اللزاك بأكل الطعم ويفلت من الصنارة ولا يعود إليها طول حياته .

لزاك : ( لصق ) .

طبق لزاك من الأسماك يعرف بالملزلكانة .

لزاكه ( لصقه )

قطعة مشمعة من القماش المطلي بمادة طيبة لزجة تلتصق في مواضع الجسم لتشده وخاصة في مواضع الأوجاع الخارجية ، وجاء في شتائم الكويتيين

قولهم : « ألف لزغة عليك » . وهذا الدعاء يعني بوجود ألف موضع من الجسم المصاب بالآلم ، يقال هذا القول للأعداء .

### لزغة عنزروت :

العنزروت من العقاقير الطبية تصبغ<sup>(١)</sup> على موضع الآلم في الجسد وتشده شداً قوياً ويصعب نزع اللزقة حتى يبرأ الموضع المصاب ، وجاء في ألفاظ الكويتيين قولهم : « فلان لزغة عنزروت » . يقال هذا لثقل الظل من الناس يبقى في المجلس طويلاً بدون أية حاجة ، أو لمن يلازم الناس في غدوهم ورواحهم وليس لهم رغبة في مرافقته واصطحابه .

### لزيج : ( لزيق )

جدار يقيمه صاحب المنزل بجوار جدار منزل جاره تماماً تحسباً للنزاع وخاصة إذا أراد أن يقيم الغرف لكيلا يستخدم جدار جاره ويقوم جدار المنزل ملتصقاً بجدار منزل الجار تماماً إلا إذا اتفق الجاران على الاشتراك في إقامة جدار واحد لا تثار حوله نزاعات في المستقبل .

### لزيجك : ( لصيق ) .

نبات يظهر في برّ الجزر ذو زهور بيضاء تتفتح صباحاً وتنكش في الظهيرة .

### لسان الثور :

من الأسماك ذات شكل مربع .

### اللسان :

يقول الكويتيون - كما يقول العرب - : « لسانك حصانك إن صنته صانك وإن خنته خانك » يقال هذا المثل لاتقاء عثرات اللسان . وفي لغز للكويتيين حول اللسان قولهم : « سمكة في الماء والهواء حاويةا سبحان رب خلاها اسم العظم ما فيها » .

### لسان الطير :

حبوب صغيرة من العقاقير تشبه قشور الشعير تضاف إلى بعض الأدوية ،

---

(١) تظلى .

وبعضهم يطبخها للمريض مع المرق وتنتفخ بعد الطبخ وتكون صفراء  
بحجم الأرز .  
لسانه يلوط أذانه :

من الأقوال ، يقال للشخص الثرثار كثير اللغو والصياح ، وكأن لسانه يصل  
إلى أذنيه لشدة صياحه ولغوه ..

لسب :

اللسب هو الضرب على الجسم بواسطة السوط أو الخيزرانة ويظهر تورم  
في موضع الضرب .

قال شاعر البحر يشكو الحال :

الشمس تشوى الجلود والدول<sup>(١)</sup> يلسب فينا

لسع :

اللسع هو ما تحدثه النار من حروق على الجسم .

أبولسين : (مرض) .

اللسين تصغير اللسان ، وأبولسين مرض يصيب ألسنة الدواب والماشية يبدأ  
على شكل دمامل ثم يتقشر اللسان ويمالج بحكه بالملح الحجري  
المعروف بالملح الفارسي ، ويعرف هذا المرض بـ «الحمى القلاعية» تبدأ أعراض  
هذا المرض بأن يفقد الحيوان رغبته في الأكل ، وتحدث مضاعفات لذلك  
المرض حتى يمتد إلى الضرع وبين الأظلاف وخاصة بين البقر .

لشط :

ضرب ، واللشط هو الضرب المبرح بواسطة العصا أو السوط أو الباسجيلة !

لصبيك (لزيق) .

نبات من الفصيلة الخيمية يصل طوله إلى حوالي شبر ينمو في الرمال الحمراء ،  
زهوره بيضاء ، تتفتح الزهور صباحاً وتذبل عند الظهيرة .

لطخ :

لوث نحو : لطخ ملابسه بالصبغ أو الطين .

ألطخ :

نوع من الحمام القلابي في رأسه بقعة بيضاء من الريش .

---

(١) الدول مخلوق بحري يلسع الأجساد .



**لطفي :** (احمد لطفي متولي عبد الحميد) .  
سفير جمهورية مصر العربية في الكويت قدم أوراق اعتماده في ١٠ يونيو  
١٩٦٤ وجاء خلفه في ١٠ نوفمبر ١٩٦٦ .

**الطلطة :**

من اصطلاحات الثرثرة واللغو ، قال شاعر البحر معرضاً بالنوخذاء :  
لسانه دائم يطلط مثل صديا الهبيلة

**الطيف :** « إطفيف »

تصغير لاسم عبد اللطيف .

**الطيفة :**

إسم نسائي كويتي .

**لظي :**

من ألفاظ البدو تعني الطمّاع أو الجشع من الناس .

**الألعاب الشعبية :**

موسوعة خاصة بالألعاب الشعبية الكويتية أصدرها الأستاذ سيف مرزوق  
الشمّان سنة ١٩٧٠ .



**ابن لعبون :**

محمد بن حمد بن لعبون المدلج الوائلي « من  
شعراء النبط » ، قال عنه الأديب المرحوم  
خالد الفرج أنه متنبئ النبط ، وأطلق عليه  
آخرون لقب أمير شعراء النبط ، ولد سنة  
١٧٩٧ في بلدة سدير من أراضي نجد واضطهده  
أهلها بسبب شعره المجوني وهاجر إلى الزبير  
وغادرها إلى البحرين لنفس السبب ، ثم أقام  
في الكويت وتوفي فيها سنة ١٨٣١ بعد  
إصابته بالطاعون .

اتسم شعره بطابع شعر عمر بن أبي ربيعة من  
حيث مجونه وميله إلى اللهو والعبث ، وجاء في شعره :

الساك والورج والفخذين ما بينهم فلانة الدانة !  
وقال :

ياعلى صوت بالصوت الرفيع يامرہ<sup>(١)</sup> لا تذبذب الجناع  
وقال الكثير من هذا النوع ، ثم اختتم أشعاره على طريقة عمر الخيام حين  
قال ثانياً :

استغفر الله عن كثر الزلل واستيقن عنايته في كل حال  
زل دهرک يا محمد بالفزل والفزال اللي تهزا بالفزال  
توفي شاباً وله ديوان مطبوع ، خلق لونا خاصاً من الشعر والفن عرف  
بالعبونيات .

العبونيات :

ضرب من ألحان السامري يعتمد على شعر غزلي من وضع ابن لعبون ويؤدي  
ذلك السامري بصحبة الطيران ( جمع طار ) وتغنيه مجموعة من المغنيات  
أو المغنّين .

لغمط :

اصطلاح بمعنى خلط الشيء ، وضیع مادته ، ويقال لغمط الأكل بمعنى  
بعثه وأفسده ، ولغمط المسألة أي لفلت الموضوع ، لغمط وجهه بالسواد  
طلاه ولغمط القصة ، أي ضیع عناصرها وجعلها مبهمه ، ولغمط يده  
بالطين أو العجين أو التراب .

لف :

طوى ، نحو لف الورقة ، ولف بمعنى انعطف ، نحو : كان يسير سيرا مستقيماً ثم  
لف يمينا أو شمالاً .

زكاير لف :

سيجارة يبرمها المدخن بنفسه حيث يحمل في جيبه علبه صغيرة فيها دفاتر  
صغير ومقدار من التبغ ، يأخذ قليلاً من ذلك ويلفه بعناية بواسطة ورقة من

---

(١) امرأة .

ذلك الدفتر ثم يدخلها المدخن !

لغا : ( أنظر لافي ) .

لفز :

لفز الشيء ، أي أدخله في مكان ضيق ، نحو : لفز الورقة في شق الجدار  
أو لفز النقود بيد الفقير دون أن يراه أحد ، ولفز الرجل بشته بابطه ، أي  
طواه ووضعته تحت إبطه ، ( أنظر إبط ) .

لقع : ( انلقع ) .

من اللقع يقال : انلقع وجهه أي اسود من الحزي .

لفكها :

من ألفاظ الزجر ، يقال : ألكها بمعنى أسكت ، وفلان لأكها أي سكت  
وأرغم على السكوت ، وألكها مؤنث عائد إلى الفم يؤنث إلى « خسته »  
وألفق هالكه ، يعني أغلق هذا الفم .

لقو :

رجل غريب عن القوم لا يعرف أصله ولا موطنه .

لكّ :

مبلغ من المال يعادل مئة ألف ، اللفظة هندية « لخ » لنفس المقدار .

لكّ :

اسم يطلق على الشمع الأحمر .

لكيلا تنفخوا في رماد :

كتاب اجتماعي فلسفي ، تأليف الأستاذ عبد الصمد التركي الجعفري<sup>(١)</sup> .

لك :

لمع وبرق ، يقال أنه يلك ، أي يبرق .

لگا : ( لقي ) .

وجد ، لگاها ، أي وجدها .

---

(١) له أيضاً - مجتمعك هذا وفاطمة ،

لگاج : ( لقاح ) . طلع النخل .

ماء لقاح ، عصارة الطلع يضاف إلى ماء الشراب ويعطيه نكهة طيبة .

لگجة : ( لجة ) .

تسمية تقال للبهيمة في حالة الحمل (حبل) .

لگصة :

لعبة للتسلية للبنات تتطلب خمس حصيات ، ترمي واحدة في الهواء وتلتقط اثنتين من الأرض ثم تلقف الأولى ويكون في يدها ثلاث ، ثم ترمي واحدة في الهواء وتلتقط اثنتين وتلقف التي في الهواء ، ويكون مجموع ما في يدها خمس ثم تجعل يدها كالقنطرة ، ويدها الثانية قريبة من الحصيات ، وتجعل أصبعها الأوسط فوق السبابية وتنبط الحصى إلى داخل القنطرة : أوردها الأستاذ سيف الشملان في كتابه الألعاب الشعبية وشرح طريقته شرحاً وافياً وقال انه تعب في وصفها ! اللفظة عراقية .

لگلك : ( لقلق ) .

طائر اللقات المعروف باسم ( أبو حديج ) .

السلگلك حنة الكلك أمه تطلگك ، أهزوجة للاطفال ، (أنظر السلگلك ) .

لگمة : ( لجة ) .

لقمة الطعام تكون بملء اليد يكورها الإنسان بيده أو يجعلها بحجم البيضة وشكلها ويتناولها ، وبعض الناس يكبّرون اللقمة ، وقال المثل الكويتي : « من كبّر اللقمة غص » يقال للشرة والطمع .

لگمة :

اللقمة في اصطلاح البنائين كمية من الجص أو الطين المخلوط بالماء تكون بملء اليدين .

اللگمة :

وعاء من دلال القهوة تلقّم فيه القهوة ، أي تطبخ .

لگن :

طشت أو طست ، التسمية تركية لحوض من المعدن تغسل فيه الملابس .

اللغيط : ( اللقيط ) .  
آبار في الجنوب .

لغميات :

من الخاوى تعرف بلقمة القاضي وتعمل من السكر أو الدبس والحليب والهيل  
والسمن والزعفران والعجين المحتمر ، وتقطع لقيات وتلقى في الدهن المغلي  
وهي من حلويات ليالي رمضان .

لماعيات :



لماعيات

كؤوس زجاجية على شكل قوارير من  
أدوات الزينة ومن لوازم غرفة العروس ،  
تعكس ضوء المصباح وتزيد من نور الغرفة  
يوجد في المتحف نماذج من تلك اللماعيات  
والتسمية من لمع .

اللميع : ( ابن لميع ) أسرة كويتية .

عبيد زين اللميع ، مختار منطقة الشعبية في ٣ يوليو سنة ١٩٦٦ .  
حزام فالح ، حزام اللميع عضو مجلس الأمة ، في ٢٣ يناير ١٩٦٣ و ٢٥  
يناير ١٩٦٧ .

الميلم : ( الميلم ) .

عائلة كويتية ( ابن لميلم ) الملاحظ ان العائلة المذكورة يكتبون اسمهم خطأ  
بالعربي والانجليزي هكذا ( الميلم ) والأصح ( الميلم ) .

محمد عبد العزيز الميلم :

مؤسس مسجد الميلم في العدلية ١٣٨٧ هـ ١٩٦٨ م ومسجد آخر في الفروانية  
١٣٨٥ هـ ١٩٦٥ م .

ابراهيم محمد الميلم :

ولد سنة (١٩٣٧) عضو المجلس البلدي سنة ١٩٦٦ ، ومجلس الأمة في  
١٩٦٧ و ١٩٧١ م .

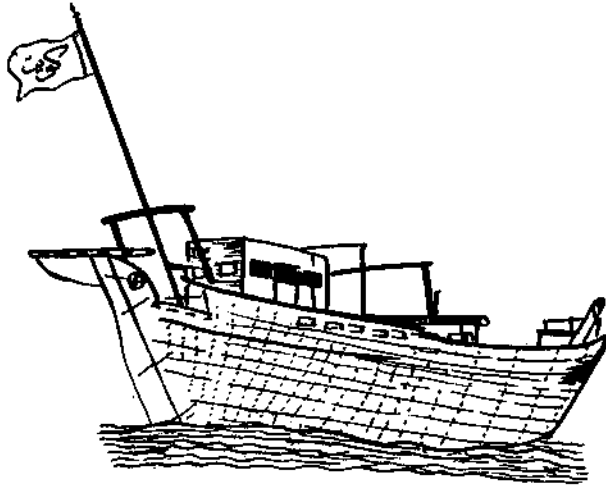

لنج

لنج :

قارب بخاري ، ( Launch ) .. وقد صنع الكويتيون سفينة ذات شراع  
أو شراعين ، أطلق عليها اسم لنج ، وتدار بواسطة محرك .

اللهجة الكويتية :

( خصائص اللهجة الكويتية ) : محاضرة لغوية للدكتور عبد العزيز مطر  
طُبعت في كتيّب خاص .

( من أسرار اللهجة الكويتية ) : دراسة لغوية ميدانية ، للدكتور عبد  
العزيز مطر .

وقد تناول الدكتور مطر في تلك المحاضرة والدراسة اللهجة الكويتية  
وأسسها الصرفية والصوتية ، وتعتبر محاضراته ودراسته في هذا الخصوص  
من أهم الدراسات اللغوية وأدقها، وقد حفظ فيها خصائص اللهجة الكويتية  
وأسرارها .

ملاحظة :

أوردت في الجزء الأول نسبة مئوية للهجة الكويتية وما دخل عليها من  
لهجات ولغات أجنبية ، وتلك النسب تقديرية للهجيات بما فيها المسميات  
المادية . ( المؤلف .. )

اللهجات : ( كتاب اللهجات ) .

كتاب ألفه المرحوم عيسى القطامي بشكل زهريات ، أورد فيه اللهجات السائدة في الكويت والبحرين وقطر ودبي وباقي أمارات الخليج العربي ، ومسقط وحضرموت وعدن والحجاز والشام ومصر والزيبر .

هد :

أثر السرج على ظهر الدابة .

هدة :

مرض يصيب الماشية عقب أكلها من شجر الهدة .

اللهدة :

شجيرة كثة ذات فروع صلبة لها أوراق شائكة لا تصلح للرعي وإنما يستفاد من جذوعها للوقود تظهر أوراقها في الصيف .

ههم :

التهم ، ازدرد بدون استخدام أسنانه .

اللهو :

اسرة كويتية .

اللهيب : أسرة كويتية .

سليمان محمد اللهيب من رجالات الكويت ، عضو سابق في المجلس البلدي ، توفي في ٢٨ أكتوبر سنة ١٩٦٩ .

لواء : ( أمير لواء ) .

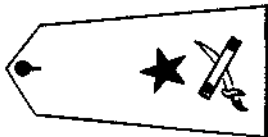

لواء

رتبة عسكرية في الجيش الكويتي ، شارتها سيف وعصا متقاطعان ، ونجمة على كتف الضابط .

لويا :

لوبيا ، من الفاصوليا .

لوت :

لوى ، أنظر ( لات ) .

لَوَّث :

لاث ، لوثه ، تسكع ، ولاث بمعنى انزوى . يقال : فلان قاعد يلوّث  
بمعنى يتسكع ، ووجدنا الشيء لايث بمعنى منزوي .

لوذان :

اسم أطلقه بعضهم على منزل بناه قرب السالمية سنة ١٩٢٥ ، ليحمله منتجماً  
له ، ولم تدم التسمية طويلاً ، وقد ذكره الشيخ عبد العزيز الرشيد في كتابه  
( تاريخ الكويت ) .

لوعة :

غثيان ، اضطراب المعدة ، والشعور بالرغبة في التقيؤ ، يقال « لاعت  
جبده » ( أو جبده تلوع ) ...

اللوغانى : ( اللوقاني )

اسرة كويتية ، التسمية عربية مصدرها « لقن » ، وهو انسان لقن أي  
سريع الفهم !  
— عبد الله سعد اللوغانى ، من شعراء النبط .

لوفيه خير ما عافه الطير :

من الامثال الكويتية ، يقال لسقط الأشياء . لو كان فيها خيراً لما بقيت  
في مكانها .

لوفان :

سالم بن لوفان : من نواخذة العوازم .

لوگا : ( لوقا )

فريج من المرقاب الجنوبي فيه مسجد الحمد وثانوية المرقاب للبنات ، التسمية  
أطلقها الشيخ أحمد الجابر نسبة الى قرية لبنانية اطلق عليها الاسم—هناك—  
نسبة الى القديس لوقا !

لوكي :

من أنواع الكلاب ، جنسه بين الكلب العادي والكلب السلوقي .

لوكل من جا نجر ما يگی بالوادي شجر :

من الامثال الكويتية معروف عند العرب . « لوكل من جاء نجر لما بقي



في الوادي شجر» . وهذا المثل يفسر الحكمة من تعدد سُبل الارزاق بتعدد المهن .

لولا المرابي ما عرفت ربي :

حكمة بالغة ، واضحة المعنى ، تقال للاعتراف بفضل تربية الاهل والمدرسة .

لولشه : (تبيب)

زغرودة النساء ..

لؤلؤ :

اللؤلؤ عماد الاقتصاد الكويتي في الماضي يستخرجه الكويتيون من قاع البحر ويصدرونه الى أسواق الهند وباريس ويدر عليهم نبالغ طائلة وقد كسدت تجارة اللؤلؤ في بداية القرن العشرين بعد ظهور اللؤلؤ الصناعي

( انظر غوص ) . واللؤلؤ انواع

وأحجام وألوان كما يلي :

أنواعه ( أصنافه ) :

جيموان ، خشن ، گولوه ، بدلة ،

ناعم ، بوگة ، بطن الهند ، بيضاوي ،

كاولية ، شيرينه ، عيسرينيه .

احجامه :

رأس ، بطن ، ذيل ، خفتاكة

راس ، خفتاكة بطن ، طاسة ،

الرابعة ، تنبولة ، فص ، مخشرة ،

مجهولة ، سحتيت .

الوانه :

نباتي ( أبيض وردي ) سنجبسي

( ازرق ) ، گلابي ( ابيض واخضر ) ،

ويطلق على اكبر لؤلؤة دانه او

حصابة او جوهرة ويقال لصغار

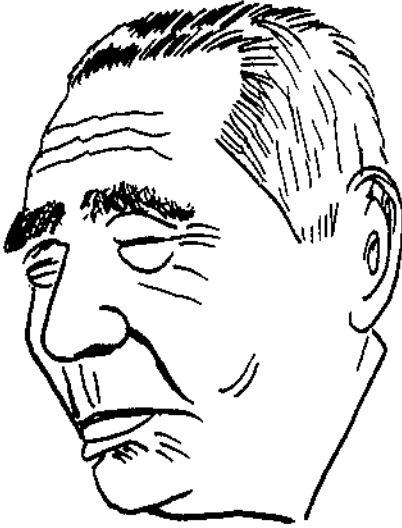

« كوكيشي ميكيموتو »

اول من زرع اللؤلؤ النباتي في

اليابان يوليو ١٨٩٣ وكان

ذلك سبباً في كساد تجارة

اللؤلؤ الطبيعي .

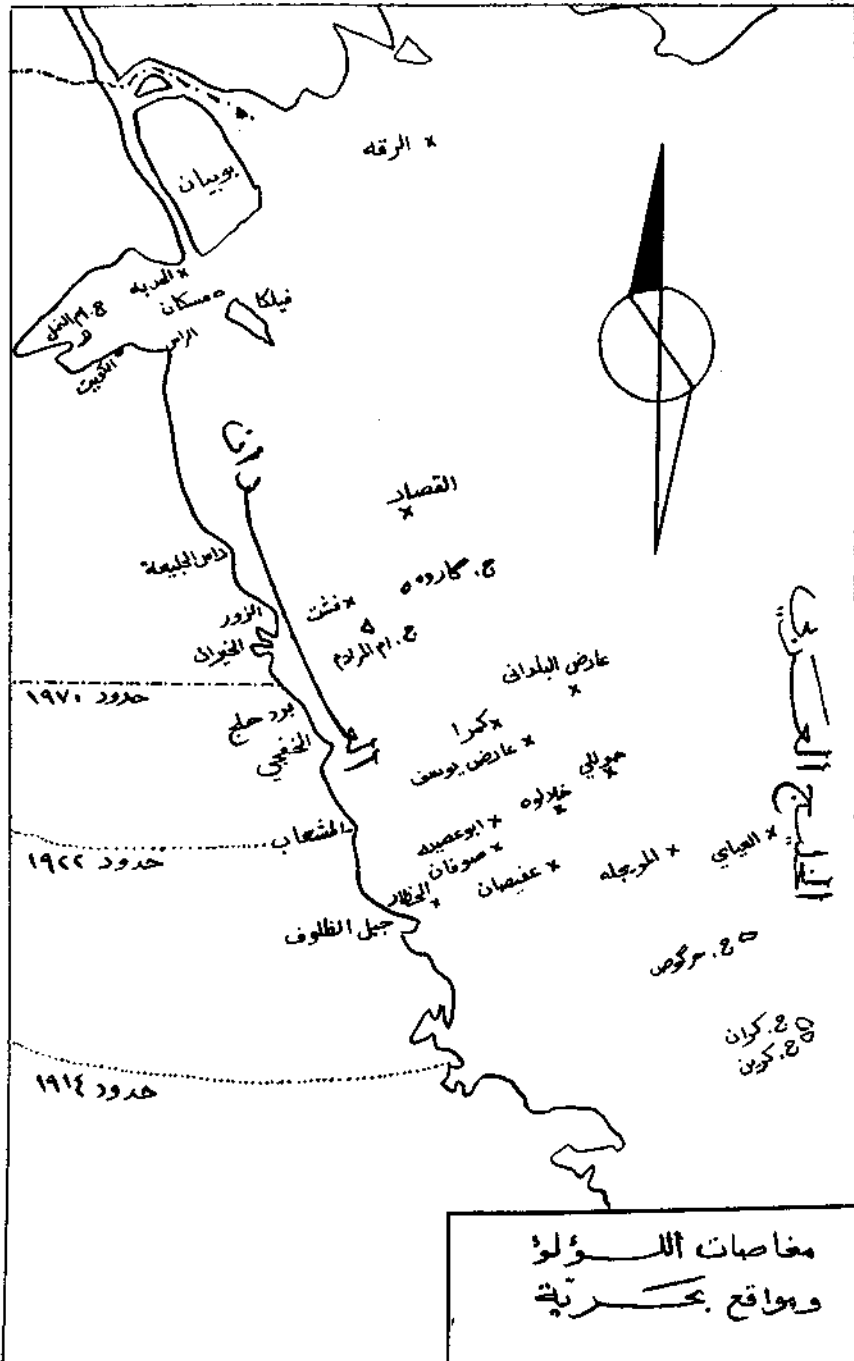

اللؤلؤ ، گماش ، وگمیشات للاصغر ومن أشهر اللآلئ دانة عمر الياقوت (١)  
وجوهرة محمد بن مدعج التي باعها بمبلغ ٨٠٠,٠٠٠ سم روبية (٦٠٠٠ دينار).  
روضة اللؤلؤ :

روضة أطفال في منطقة الصليبيخات .

لولوه :

اسم نسائي كويتي قديم يعني (اللؤلؤة ) يصغر الى لويلو .

لولوي : ( لؤلؤي )

نوع من البلح صغير الحجم كروي الشكل من أجود أنواع الرطب .

لوما سلاحهم جان ذبحنام : ( من الأمثال الكويتية )

يصور عذر العاجز عن مواجهة عدوه فهو يريد ان يبارز الاعداء بسلاحه  
دون ان يكون في أيديهم سلاح .

لومي : ( ليمون )

اشتهر في الكويت اللومي الاسود ويعرف باللومي السحاري (٢) وهو  
ليمون مجفف يضاف الى مرق السمك ويعطيه نكهة طيبة أو يضاف  
مسحوقه الى الحشو ( حشو الطعام ) ويجمله ويعطيه طعماً طيباً ، كما  
يضاف الى الماء المغلي ويشرب كالشاي ويكون شرباً مفيداً للمعدة .  
اللومي جمع لومية .

لومية :

ليمونة : وحول الليمونة قيلت بعض أهازيج الأطفال وجرت بعض  
ألعابهم منها : يا ليتني لومية ، ولعبة اللومية ، و ليش تبوگك اللومية .

يا ليتني لومية :

من أناشيد البنات وكلماتها كما يلي :

---

(١) هي لؤلؤة منحوسة ، كل من امتلكها أصابه النحس ، وفي نهاية المطاف ، اشترها  
تاجر فرنسي بمبلغ ثمانية عشر الف روبية ، وأمن عليها بنفس المبلغ ، وبينما هو يقلبها فوق  
سطح السفينة سقطت من يده وتدرجت ثم سقطت في البحر عبر ميزاب السفينة ، وألقى بنفسه  
وراءها !! ( انظر عمر الياقوت ) .

(٢) انظر سحاري .

مزروعة بعات	يالتني لومية
وياكلني سلمان	يگشترني عبدالله
يامراطن العجيان	سلمان ياخو شيخة
خذت عبد الرحمان	ما گصرت سبيجة
يشرب حليب ويفسي	عبد الرحمان الدگسي
ياه ابوه وطگة	مكيوته منفگة
وانكسر عسگولة!	طگة بالباكورة

لعبة اللومية :

لعبة للاولاد أوردها الاستاذ أوب حسين في كتابه ( مع الاطفال في الماضي).

ليش تبوگك اللومية :

من ألعاب الاطفال وخاصة البنات تسير الواحدة خلف الاخرى حيث تمسك إحداهن باصبع قدم الثانية وهن يسرن ويرددن العبارات التالية :

الاولى : ليش تبوگك اللومية .

الثانية : ليش تكسر اصبعية . (١)

لون :

شيء ، بلفظ البدو ، يقول البدوي « ما هنا (لون) بمعنى لا يوجد شيء ».

اللون :

كلمة تتردد في ألفاظ الاستفسار عن الصحة ، نحو « اشلونك » بمعنى كيف الحال أو الصحة ..

لوهه :

طائر بحري أسود بحجم الدجاجة ، يؤكل لحمه يعرف بطير القافه .

لويشي :

مخلوق بحري من فصيلة (الدول) ذو شكل بيضوي تتدل منه خيوط هلامية ، يذكر انه يسبب القيء للانسان اذا لامس



لوهه

(١) اوردها الاستاذ ايوب حسين.

جسده . ألدّ اعداء اللويثي سمكة تدعى ( عنزه ) تطارده وتأكله ، ولذا  
فإن سمكة ( العنزه ) لا تؤكل ...

اللويحظ : ( شعيب اللويحظ )  
مجموعة أودية في الشمال ، على الحدود العراقية .

لو يدري 'عمير جان شك' ثوبه :

من الامثال الكويتية يقال هذا المثل إذا علم أحدهم ان هناك خطأ في القول  
أو الفعل ، ويغضب هذا الشخص لذلك الحادث البسيط ، بينما هناك  
أحداث وأخطاء لم يسمع بها فكيف به اذا علم ؟ لا شك انه سيمزق ثوبه  
من الغضب !!

اللياح :

مرتفعات في وسط الارض الكويتية تنحدر منها الشُعبان .

ليان :

طشت صغير من الفخار اكثر من يستخدمه الخرزّازون ، حيث يلينون به الجلود  
ليسهل استخدامها .

ليبيا : ( شارع ليبيا )

شارع في الكويت يمتد من الطريق الدائري الاول ويتجه جنوباً حتى الطريق  
الدائري الثاني شمال منطقة النزهة .

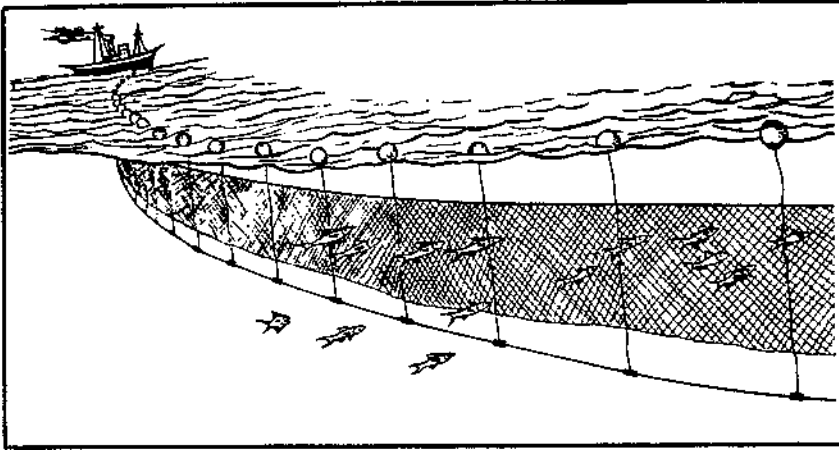

الرسم للفنان ابراهيم سومال

ليخ

ليخ :

شبكة من شباك الصيد تنصب في البحر على شكل جدار ، يتراوح طول

الشبكة من ١٠٠ إلى ١٥٠ متراً وعرضها ما بين ٣ إلى ٤ أمتار، سعة فتحات الشبكة ما بين ٢٠ إلى ٥٠ سنتيمتراً مربعاً، يبرز من أعلى الشبكة قطع الفلين أو الكرب تطفو على الماء . وفي أسفل الشبكة تتدلى قطع الحجارة أو الرصاص ، لكي تأخذ الشبكة وضعاً منتصباً ، ثم تأتي الأسماك ، وتصطدم بالشبكة وتدخل رؤوسها بين الفتحات . ثم تجرّ الشبكة إلى الساحل ويتم التقاط الأسماك وخاصة الزبيدي والحف والحباط والحلوايوه جمع ليخ (الياخ) .

### ليختر فيلد :

سعادة الكونت ت. دي ليختر فيلد

H. E. Conte Thierry De Lichtervelde

سفير بلجيكا في الكويت ، قدم أوراق اعتماده بتاريخ ٢٨ مارس ١٩٧١ .

ليش ؟ :

أداة استفهام بمعنى لماذا وتتألف من مقطعين ( لأي شيء ) .

الليفان :

أسرة كويتية .

ليفة :

قطعة من الليف تؤخذ من قشرة جوز الهند أو من الجبال توضع في فوهة دلة القهوة لتمنع خروج الهيل وحراب القهوة عند صبها وتقديمها للشاربين .

ليكة : ( ليجة )

خرقة من القماش توضع في زجاجة الخبر يصب فيها صبغ القروف وتمتصه كالإسفنجة وتحفظه لقصة الكتابة في الماضي .

الليل مغطي الأجمال :

ممثل يحث على الاستفادة من الظلام للعمل في الخفاء أو الإغارة على الأعداء .

ليلى الاخيلية :

شارع في الكويت نسبة إلى ليلى الأخيلية العقيلية من شاعرات العرب .

ليلة السهر : ( ليلة الناصفة )

ليلة النصف من شعبان ، كان الكويتيون لا ينامون في ليلة السهر على اعتبار أنها عادة من تقاليدهم ويقوم الأولاد بالاككتاب لشراء المكسرات والشربات والنامليت والحلوى والشاي ونحو ذلك ويتسامرون ويلعبون حتى الصباح

ويقوم الكبار بإحياء الليلة بالطرب والغناء وخاصة السامري واللعب المسلمية وآخرون شديداً يحيون الليلة بالصلوات والدعوات ويصومون في صباح يوم الخامس عشر، كما تقوم البنات بالطواف على البيوت وهن ينشدن أناشيد الناصفة ( انظر ناصفه ) .

لين :

اختزال كلمتي « الى ان » نحو انتظره لين يحضر « وأقنعته لين قنع » ويقول البدو والقرويون « لينين » نحو « شرب لينين ارتوى » .

ليينة :

اختزال « إلى انه » نحو أكل ليينة شبع ! ويقول الحضر ( لَمَّيْنُ ) .

ليوان :

واجهة أمام غرف المنازل تكون مسقوفة بأخشاب الجندل تتكىء على جسر تحته أعمدة اسطوانية أو مربعة .

ليوة :

غناء من أنواع الطمبورة تتطلب صفاً من الرجال يرقصون و صفاً من النساء يصفقن بأكفهن بمصاحبة الطبول والصرناي والماصول وتختلف عن الطمبورة لعدم استخدام آلة الطمبورة نفسها<sup>(١)</sup> والليوة رقصة افريقية تغنيها قبيلة ( اللو ) من قبائل شرق افريقيا والليوة عائدة إلى قبيلة اللو في كينيا .

---

(١) تعرف آلة الطمبورة باسم (البزق) .







حرف الميم

م



يلفظه أهل المدينة « ماي » ويلفظه القرويون وأهل البادية « مأ » .  
 - لقد عانى الكويتيون الكثير من الصعوبات والجفاف بسبب عدم توفر  
 المياه ، فلا أنهار تجري ولا أمطار تكفي ! فكان سكان الكويت يستقون  
 من الآبار ، وخاصة التي تحفر لتجمع الأمطار ، وتلك الآبار تحفر على مجموعات ،  
 وكل مجموعة تسمى « ماش » أو « ثمايل » أو « كوت »<sup>(١)</sup> وتكون ملكاً  
 لفرد أو يشترك فيها أفراد ، ويبيعون الماء للسقائين الذين ينقلون  
 الماء بواسطة الحمير والإبل والكنادرة إلى البيوت . ولكن بعض الآبار  
 لا تلبث حتى يتغير طعمها في الصيف ، ويصبح « مروك »<sup>(٢)</sup> أي غير عذب  
 يسمى مروك أو « عدّ »<sup>(٣)</sup> .

وفي أواخر القرن التاسع عشر حفرت بئر ارتوازية في منطقة دسهان عرفت  
 بـ ( أبو دواره )<sup>(١)</sup> وأخذ الأهالي يستقون منها .

وفي سنة ١٩٠٦ اكتشف الكويتيون بئراً عذبة في أرض حولي . وبعد مرور  
 ثلاث سنوات تغير طعم الماء . وأدرك الناس أن سبب هذا التغير عائد إلى  
 انخفاض مخزون البئر من مياه الأمطار ، ولذا رأى الشيخ سالم المبارك<sup>(٢)</sup>  
 - بعد أن تولى الحكم - أن أنسب حل لمشكلة المياه هو حفر سدّ بالقرب  
 من حولي ، واختير ذلك السد في الوادي الكبير الذي تصبّ مياهه في البحر  
 ( وادي الشعب ) ، وكان ذلك الوادي يدعى ( نقرة ) أي منخفض ( نقرة  
 حولي ) وقد تم حفر ذلك السد في نقرة حولي عام ١٩١٧ وسمي ( سد  
 النقرة )<sup>(٣)</sup> . وعاد بفائدة كبيرة للسكان ، وأخذوا يجلبون منه المياه إلى  
 جانب ما تجلبه بعض السفن من مياه شط العرب . وصنع الكويتيون سفناً  
 خاصة تحمل صهاريج خشبية تدعى فناطيس ، الواحد منها فناطيس ، أو  
 تانكي وذلك لغرض جلب المياه من شط العرب . وكان ذلك حوالي

(١) انظر هذه الأسماء . (٢) حاكم الكويت ١٩١٧-١٩٢١

(٣) انظر سد .

سنة ١٩٠٩ . وفي سنة ١٩٤٠ تأسست شركة أهلية لغرض نقل المياه من شط العرب وسيّرت لذلك أسطولاً قوامه أربعون سفينة تجلب المياه ثم أنشئت بعض البرك ، إحداها بنيت في نقعة غنيم على الفرضة في آخر شارع عبدالله السالم ، وبركة أخرى في منطقة شرق في شارع عبدالله الأحمد ، وبركة ثالثة في المرقاب بجوار المطبخ المركزي ، والرابعة في الصالحية أقيمت في زاوية المقبرة . ويتولى السقاؤون نقل المياه إلى المنازل . وكان للباعة نداءات خاصة في الماضي والحاضر ، فالماء الذي يجلب من الآبار ينادي بأثعه بقوله «عد عد» ، والذين ينقلون الماء من أكوات الشامية ينادون « ماء الشامية .. » ومن يجلب الماء من سد النقرة ينادي ( ما السد ) ، ومياه شط العرب ينادون عليها بقولهم ( شط .. أو شوط ) . أما الماء الذي يجلب من الحباري عند نزول الأمطار ، يسمى ماء غدير ، ومياه تلك الحباري تدعى غدران . قال الشاعر فهد بورسلي :

### ليت هالنفط الغزير ينقلب ماء غدير

أما في الصحراء فيعتمد البدو والرحّل على مياه الآبار التي يحفرونها وتعرف باسم المشاش ، والتّايّل ، والأبيار ، وكذلك على مياه الحباري المتجمعة من نزول الأمطار في فصل الشتاء .

وكان الكويتيون يستخدمون الماء العذب للشرب والطبخ فقط أما غسل الأواني والأبدان فيتم من مياه الآبار المالحة التي لا يخلو منها بيت وكذلك يستحمون بالمياه المالحة وتسمى (ماي خريج) أما الملابس فتغسل بمياه البحر حيث تقوم الأم بجمع الملابس أسبوعياً وصرّها في لفة كبيرة وتحملها على رأسها وتغسل الملابس وتضربها بواسطة ( المضربة ) لإزالة الأوساخ ، ولكن أهل البيوت البعيدة عن البحر يغسلون ملابسهم بواسطة مياه الآبار المالحة بدون صابون الذي لم يعرف إلاّ في السنوات الأخيرة وخاصة ( أبودييج ) !! ويلبس الكويتي ملابسه المجددة بسبب المياه المالحة دون أن تكوى .

نقل الماء وبيعه :

يجلب الماء إلى المنازل بواسطة الحمير أو الإبل أو الكندري كما ذكرنا ، وكان

الحمار يحمل ثلاث قرب ، أما الجمل فيحمل أربع قرب كبيرة أو ست قرب صغيرة أما الكندري فيحمل تنكتين على كتفه يتدليان من أطراف العصا ، التي يضعها على كتفه وفي سنة ١٩٥٣ ظهرت عربان يدوية يدفعها المهاري وكل عربانة تحمل تانكي يسع حوالى مئة تنكه تقريباً ، وللتانكي حنفية يصب منها حسب القدر الذي يحتاجه الأهالي ، وفي سنة ١٩٥٥ زاد إنتاج محطة التقطير وقلت التكلفة وقررت البلدية تخفيض سعر التنكة ولكن المهاري استأثروا بذلك التخفيض وأخذوا يبيعون حسب السعر القديم الأمر الذي أثار الأهالي وقررت البلدية معاقبة المخالفين ، ولكن المهاري أضربوا عن البيع !! وكانت البلدية قد أذاعت هذا الإعلان :

إدارة البلدية

إعلان رقم ٥٥/٢٩

بلغ إدارة البلدية علماً بأن بائعي مياه الشرب بمختلف أنواعهم أخذوا يتصرفون ببيع المياه على المستهلكين بأسعار تتنافى مع السعر المحدد ، والبلدية إذ تعلن هذا تلفت نظر الطرفين - المستهلك والبائع - إلى ما هو أدناه :

١ - تقرر أن يكون بيع الماء بمعدل عشر تنكات بالروبية واصل بيت المستهلك .

٢ - يجب على المستهلكين أن يتقيدوا بالسعر المحدد أعلاه ، وأن لا يشتروا بثمن أكثر مما ذكر .

ومن يخالف من الباعة يعرض نفسه للعقاب .

تحريراً في ٣ صفر ١٣٧٥

الموافق ٢٠ سبتمبر ١٩٥٥

إدارة بلدية الكويت

ولكن البائعين المهاري وهم يشكلون أغلبية بائعي المياه رفضوا ذلك وربطوا أمتعتهم استعداداً للسفر إلى بلادهم بعد أن جمعوا الأموال تاركين أهل الكويت

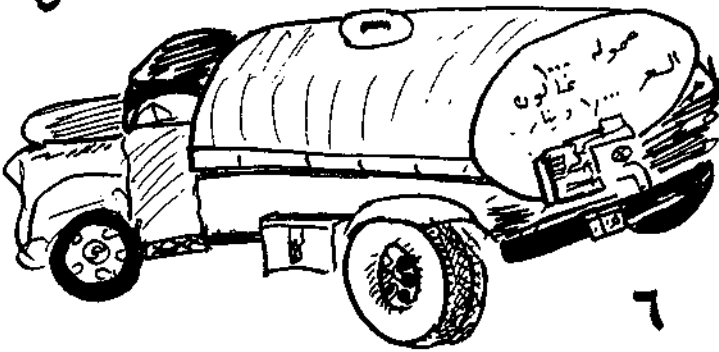
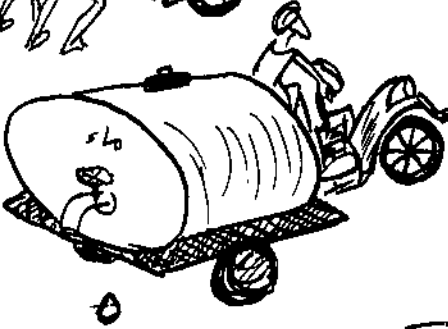

وسائل نقل الماء

يتعرضون للموت عطشاً، واضطرت البلدية إلى التراجع عن قرارها بعد خمسة أيام فقط ..

## ادارة البلدية

اعلان رقم ٥٥/٣٤

إلحاقاً لإعلان إدارة البلدية رقم ٥٥/٢٩ الصادر بتاريخ ٣ صفر ١٣٧٥ الموافق ٢٠ سبتمبر ١٩٥٥ بصدد بائعي مياه الشرب ، نلفت نظر الجميع إلى أن ذلك لا ينطبق على أصحاب العربات ، حيث تقرر أن يكون بيع الماء من قبل المشار إليهم أعلاه بمعدل ثماني تنكات بالروبية .

تحريراً في ٨ صفر ١٣٧٥

الموافق ٢٥ سبتمبر ١٩٥٥

## ادارة بلدية الكويت

ولم تنس الحكومة ذلك الموقف من المهاري بائعي الماء بواسطة العربات، ولذا سمحت لأصحاب السيارات بنقل المياه وبيعها على الأهالي أصحاب البرك والتوانيكي ، وكسدت تجارة أصحاب العربان شيئاً فشيئاً وأعقب ذلك منع العربات التي تدفع باليد من السير في الشوارع والطرق و جاءت عربات تسير بالمكائن وكانت العربانة أم ثلاث عجلات، وهي الأخرى اختفت -تقريباً- بسبب انتشار سيارات نقل المياه وبسبب مدّ مواسير المياه العذبة إلى المنازل وكان السقاؤون - في الماضي - أصحاب الحمير والإبل والكنندري والعربان يأخذون المياه مباشرة من السفن القادمة من البصرة .

وبعد أن بنيت البرك السالف ذكرها في كل حي يسّرت للأهالي وأمنت لهم الحصول على الماء . وكانت كل بركة تحتوي على عدد كبير من الحنفيات .. ومع ذلك فقد تطلعت الكويت إلى حل آخر للمشكلة ، وفي سنة ١٩٥٣ افتتحت محطة تقطير المياه في الشويخ حيث تقوم بعملية تحويل مياه البحر إلى مياه عذبة بإضافة نسبة ٥ ٪ من مياه الصليبية ، وكانت مياه الصليبية قد اكتشفت سنة ١٩٤٨ وهي مياه ارتوازية غزيرة ، ولكنها غير صالحة

للشرب، إلا أنها تشرب للضرورة كما تشربها البهائم والدواب وتسقى للنباتات.  
شعر الكويتيون بشيء من الطمأنينة، وأصبح انتظار وصول سفن المياه من  
شط العرب من الذكريات .. قال الشاعر محمد الفايز (١):

- ما زلت أذكر كل شيء عن مدينتنا القديمة !
- عن حارقي الرملية الصفراء ، والمقل الحزينة !
- لما نحدّق في السماء فوق السطوح
- نضبت جرار الماء ، والتدبران مثل يد البخيل
- محلت فأمست كالتبور .
- مخسوفة سوداء تماذا الصخور
- وعلى الضفاف الغارقات
- بالشمس والرمل المندى والضباب
- وقف الصحاب
- يترقبون سفينة الماء التي قالوا : تعود !
- بالماء من نهر الشمال
- فالأرض رمل والسماء
- بيضاء ، صافية كنهر من جليد
- هيهات لم تمطر . ويهتف من بعيد ، نفر يبشرون
- ان صارية تلوح .
- كهلال منذنة يغلفها الضباب
- عبر العباب
- وعلى ظهور جمائنا الظمأى تحجرت القراب
- سوداء فارغة يغطيها التراب
- كبطوننا تحت الشراع

---

(١) المذكرة الثامنة من مذكرات بحار في ديوانه ( النور من الداخل ) .



ثم يصور المساة التي حلت لتلك السفينة المرتقبة ودية قول :

- وتشور عاصفة !

- صلوا إذن ...

- فالريح اغرقت السفينة !!

.....

وأمام تحديات الطبيعة تطلعت الكويت إلى الشقيقة العراق علّما توافق على تزويد الكويت بمياه شط العرب التي يبتلعها البحر وتضيع هدرأ في الخليج وأن يتم ذلك بواسطة مد أنابيب أو شق ترعة ، ثم وقعت اتفاقية مع العراق بتاريخ ٣ مارس ١٩٦٤ ، ولم تكن هذه هي الاتفاقية الأولى فقد سبقها اتفاقيات بمائلة سنة ١٩٥٥ و١٩٥٨ ولم تنفذ الاتفاقية ولم يتم المشروع لأسباب قيل انها فنية وقيل طبيعية . وقررت الكويت زيادة محطات التقطير ..

### مياه الروضتين وأم العيش :

في شهر مايو ١٩٦٠ اكتشفت مياه جوفية عذبة في منطقة الروضتين، وأعلنت إدارة الكهرباء والماء عن ذلك الاكتشاف في ٢٥ ابريل ١٩٦١ . وتقدر مساحة الماء في حوض الروضتين ٥٠ كيلومتراً مربعاً ، وفي أم العيش ثلاثون كيلومتراً مربعاً . واكتشف الماء أيضاً في منطقة الشقاي غرب الأراضي الكويتية عام ١٩٦٤ ، ومدت مواسير المياه من الروضتين إلى المدينة في ١٩ سبتمبر ١٩٦٢ ( انظر الروضتين ، أم العيش ، الشقاي ) .

### ادارة الماء :

قسم تابع لدائرة الأشغال العامة ١٩٥٣ ضم إلى إدارة الكهرباء ٧ فبراير ١٩٥٩ .

### ماي:

لفظة تقال بمعنى : « لا أريد » ، وهي اختزال ( ما أبغى ) . وجاء في أقوال الكويتيين : « اللي ما يبيننا الله لا يبيه ! » .

«ماتت الحمار وانكطعت الزيارة»:

من الأمثال الكويتية يصور لنا أن أحدهم كان يملك حماره يستخدمها للركوب

أثناء تنقله ، أو يستخدمها لحمل الأشياء . وقيل انها لفلاح كانت زملاؤه يزورونه دائماً ويبدون الكثير من المودة له ، وكانوا يستعيرون تلك الحجارة لحرث حقولهم ، أو لجرّ المياه من البئر وسقاية المزروعات ، وحدث أن ماتت تلك الحجارة ثم انقطعت زيارة أولئك الناس ! وقال صاحب الحجارة ذلك المثل : «ماتت الحجارة وانقطعت الزيارة» . وهذا المثل يقال للناس الماديين والنفعيين الذين يتظاهرون بالصدقة لغرض في أنفسهم وبعد أن تنعدم الأسباب يتمتعون عن إبداء مشاعرهم الودية المصطنعة .

ما ترا باس (ما ترى بأس) :

من ألفاظ الجاملات عند زيارة المريض ، تقال له عندما يهم الزائر بالنهوض لتوديع المريض ، ويقول : « ما ترا باس » وبعضهم يقول : « ما تشوف شر » . ويقال أيضاً : « ما ترى مكروه » أو يقوم كل واحد من الزائرين بإلقاء جملة مما سبق .

وهناك جملة أخرى مثل : أجر وعافيه أو مأجور ! ثم ينصرف الزائرون .

ما تريش النملة إلا عند زوالها :

من الأمثال الكويتية يقول : «إذا ظهر للنملة أجنحة فهذا يتم عن قرب زوالها»<sup>(١)</sup> . يقال هذا المثل للمتغرس من الناس الذي ينفخه الغرور في مركزه أو منصبه ، ويستغل ذلك لإيذاء الناس أو لتمطيل أعمالهم بقصد إفهامهم أنه هو الأمر الناهي ويدعو عليه الناس بذلك المثل .

ما تعرف كديري إلا لما تجرب غيري :

من الأمثال الكويتية يقول : لن تفهم قدرتي ومدى إخلاصي لك حتى تجرب غيري من الناس الذين لن تحظى منهم بالنصيحة والاعتبار كما أفعل معك .. يقال هذا المثل للذي يبحث عن بديل لصديق صدوق يعتقد صاحبه أنه لا يجد فيه الإخلاص .

---

(١) عندما تنزل أمطار الخريف يظهر للنمل أجنحة ثم تطير لفترة قصيرة وتسهط تلك الأجنحة ويختفي النمل في باطن الأرض أو يموت على سطحها في الحال ..

ما تنفع اليل وگت الغارة : من الأمثال أنظر ( بل )



ابن ماجد  
وفاسكو  
ديغاما

ابن ماجد :

مدرسة ابن ماجد الابتدائية للبنين : مدرسة في مدينة الأحمدية كانت تدعى مدرسة الأحمدية وتحوّل اسمها إلى « مدرسة ابن ماجد » نسبة إلى الملاح العربي شهاب الدين أحمد بن ماجد بن محمد النجدي ، ولد في رأس الخيمة سنة ١٤٣٢ م كان من أكبر البحارة العرب ، أرشد المكتشف البرتغالي « فاسكو ديغاما » إلى طريق الهند . كان يسكن في مدينة ( كدى ) الأثرية الآن في ( مالندي ) من سواحل مدينة ممباسا بشرق إفريقيا ومن ساحل مالندي قاد ابن ماجد فاسكو ديغاما إلى شاطئ مدينة ( غوا ) الهندية في ١٥ مارس ١٤٩٨ . له عدة مؤلفات منها ( حاوية الاختصار في أصول علم البحار ) و ( الفوائد في معرفة علم البحر والقواعد ) . ويقول الشعر ، ويسمى نفسه شاعر القبلتين ..

ابن ماجد :

مسجد في الكويت ، جدته وزارة الأوقاف سنة ١٣٧٢ هـ ١٩٥٣ م .

الماجد : أسرة كويتية .

ماجد الدويش : أنظر ( الدويش ) .

ماجور :

من ألفاظ التهاني - عند البدو - تقال للقدام من السفر . وبعضهم يقول .  
المعونة !

ماجور : (ماجور)

لفظة تقال للمريض ، وهي من ألفاظ المواساة ، وبعض الناس  
يقول أجر وعافية ، وذلك نسبة إلى ما روي من أن هناك حديثاً شريفاً  
يقول ما معناه: أن مرض المسلم وتألمه يقابله أجر وحسنات من الله وخاصة إذا  
سلم أمره وبث حزنه وشكواه إلى الله وحده .

ماچله .

زاد المسافرين ومؤوتهم . الماچلة لفظة سواحلية أصلها « ما كل » للطعام .

ما حك جلدك مثل ظفرك :

مثل كويتي يقال للذي يشتكي من أمر وهو المتسبب فيه ، ومثله يقول  
العرب : « يداك أو كأتا وفوك نفخ » .

الماحي :

من ألفاظ الشتائم يقصد به الموت الذي يمحو المخلوقات عن الأرض .  
وهي من شتائم النساء تقول إحداهن : « عساك الماحي » أو « جعلك للماحي »  
أو « يا مال الماحي » !

ما خرت إلا هي منكوبة :

من الأمثال الكويتية ، وهناك طريقة أخرى لرواية ذلك المثل تقول :

ما يعيب إلا المعيوب ولا يخز إلا المنكوب !

أنظر (نكب - خر - عايب) .

« ما خلا عشاء إلا من علته بحشاه » :

من الأمثال الكويتية يصور لنا أن أحدهم رفض أكل الطعام بحجة فقدته  
للشبهة . ولكن أحد الحبشاء علق بقوله : « ما خلا عشاء إلا من علة بحشاه »  
أي لا بد وأنه قد أكل نصيبه في غفلة من الآخرين أو أنه أصاب من الطعام  
خفية في وقت سابق وتظاهر بعدم الشهية لكي لا يوجه إليه اللوم على

انفراده بالطعام دونهم ، وهناك مثل شبيه بذلك يقول :  
« الضب شعبان دبا » ( انظر هذا المثل ) .

« ما دام الطعام موجود العيار عايش » :

مثل كويتي ومثله « مال البخيل يأكله العيار » ذلك أن الإنسان الشحيح لا ينتفع من ماله إلا من خبر مسلكه وأدرك أنه مغرم يجمع المال بكل وسيلة ، ولذا يبدي العيار بدلوه ويضرب على الوتر الحساس ويقنع البخيل بالمساهمة بمشروع أو بآخر وهي يدر الأرباح الطائلة ويقع ذلك الشحيح في الفخ ويفر العيار بالفنيمة . والعيار كما تقدم هو المحتال او النصاب ونحوهما .

مارا :

شخص مرء من الذين يراؤون الناس ولا يؤمنون ، ويقال أنه يماري ، أي يظهر ما لا يبطن من القول أو الفعل .

مارج :

فاسد ، يقال أنه بيض مارج أي فاسد متعفن ، ويقال لبعض الناس سيئي الخلق أنهم ناس «مارجين» ، أي حثالة فاسدة لا يرجى منها نفع .

مارد : ( مورد ماء ) .

مارس :

مرض المارس ، مخص حاد في الأمعاء يعرف باسم ابو عدوين ..

مارينه :

عباءة تحاك بواسطة آلة الغزل والنسيج وتأتي مخرمة ناعمة الممس بخلاف البشوت التي تحاك بواسطة اليد ، والمارينة عدة ألوان منها الأسود والأبيض والعاجي والرمادي والأزرق القاتم .

ماريته :

علامة ، أمارة ، دلالة يستدل بها ، يقول المتحدث معزراً قوله :  
« والأماريه كذا وكذا » أي إذا كنت لا تصدق فالدليل على ما أقول هو كذا وكذا . انظر (مطرب) .

المازني : ( شارع المازني).

شارع في الكويت نسبة إلى أبي حامد المازني الأندلسي ، ولد في غرناطة سنة ١٠٨٠م ، رحالة عربي زار عدداً من أقطار الدنيا واضطلع بعلم الجغرافيا وألّف كتاب « تحفة الألباب ونخبة الإعجاب » .

مالسد : ( ماء السد ) .

نداء يردده باعة مياه سد النقرة . انظر ( السد )

ماش :

حبوب من البقول ، خضراء اللون ذات قشرة صلبة ، وهي حبوب صغيرة دون حبة القمح ، تعرف بالهند ومصر باسم ( كشري ) ، وهي معروفة عند العرب ، قال ابن سناء : انها مضرّة بالباء ، وقال غيره إنها مضرّة للأسنان ! .

ويطبخ - الكويتيون - الماش مع الأرز ، وهناك أكلة خاصة تسمى ( إيمّوش ) ..

ماش :

لفظة كويتية تقال - اصطلاحاً - للشيء إذا كان عديم الفائدة ، أو الجودة . يقول السائل : ما رأيك في البضاعة ؟ أو ما رأيك في فلان ؟ . فيكون الجواب : ماش ! أي لا فائدة ترجى منه .. ويقال : لقد حاولت لكن ( ماش ) ، أي بدون جدوى ، ويقول الصياد : تعقبت الطير وأطلقت عليه القذيفة لكن « ماش » أي بدون نتيجة أو أن البندقية « ماش » بمعنى غير صالحة ! .

ما لشامية :

نداء يطلقه بائع الماء ، يجلبه من آبار كانت في الشامية .

ماشوة :

زورق النجاة يحمل في السفينة أو يربط في مؤخرتها . التسمية سواحلية ( Mashua ) وللماشوة نصيب من أسهم أرباح السفينة ، يعطى لصاحبها وهو سهم واحد .

ماشه :

ديوس أسود معقوف، تستخدمه النساء لمسك شعر الرأس . اللفظة فارسية  
(ماشرز ) أي (الملقط) .

ماص :

قطعة مغناطيسية تمسك بالحديد، من المسامير ونحوها ، وكلمة ماص (بتشديد  
الصاد ) من الامتصاص .

الماص :

أسرة كويتية ..

براحة الماص:

من براحات منطقة شرقى ، قرب المستشفى الأميري ..

ماص :

من تعابير غسل الأواني، يقال ماص الماعون أي غسله دون ان يفركه أو  
يدعكه ، وهي لفظة عربية .

ماصخ:

مذاق الشراب إذا نقصه السكر ، كالشاي دون السكر ونحوه ، وكذلك  
يقال للطعام إذا قلت نسبة الملح فيه، يقال أنه ماصخ أو باصخ ..

ماصر :

من أسماء الحبال ، وهو حبل يستخدم في شباك الصيد ، حيث يربط طرفه  
الآخر في مؤخرة السفينة عند جريها في الماء ، وكلمة ماصر من ألقاظ البحرية .

جراد ماصر :

يقال للجرادة الأثنى إذا أفرغت بيضها ، وعكس ذلك يقال : أنها «مكنة»  
فقد تمكن منها البيض ، أو مصر بطنها وخلأ وأصبح كالمصير .. وهي جرادة  
ماصرة ، أو مصرة بلفظ البدو .

ماصلي: (سوغك ماصلي) :

اصطلاح يقال للممل غير المتقن ، انه مسيوق سياقة ماصلي ، أي انه صيغ  
صياغة رديئة تنقصها الأصالة والجودة .  
ويقال فلان يسوق علينا ماصلي في القول أو الفعل لغرض تمييزه .

ماصول :

مزمار ، يعرف عند العرب بنفس الاسم (انظر المعاجم العربية) .

ما طار طير وارتفع إلا كما طار وقع :

من الأمثال الكويتية هو في الأصل مثل من أمثال العرب . يقال للمغرور إذا بلغ القمة وظن أنه خالد فيها .

ماطوع :

من أنواع لعبة المقصي، وطريقتها ان يتم ذرع المسافة ما بين الكور و (لحاح) المقصي بعد ضربه وحذفه بعيداً ، ويتم الذرع بواسطة (المطاعة) بطريقة يا الله ياسيفه ، حيث يختار أحد اللاعبين كلمة يا الله او ياسيفه . وعند ذرع المسافة يقول الذارع ياالله مرة، وفي المرة الثانية يقول يا سيفه . وهكذا حتى يقف عند اللحاح .

والفائز هو من يقف الذرع عند الكلمة التي اختارها .

ماع :

ذاب ، ساح بفعل الحرارة .

« ما عايدوه مسيكين عطا الله سكيكين » :

جملة من نداءات الباعة في ايام الأعياد حيث يحثون الأطفال على الشراء من حوائجهم (انظر عيد) .

ما عكب العود كعود :

من الأمثال الكويتية ، العود المقصود هنا هو عود الطيب من البخور كان يقدم للضيوف -عادة- في اواخر الولاية وعندها يشعر الضيوف انهم احرار في مغادرة المكان - إذا شأؤوا !! -

ما عنده ما عند جدتي :

من الأقوال القروية يقال عن احدهم إذا تحدث حديثاً سخيلاً خالياً من المعلومات او أتى بأخبار لا صحة لها قيل : «ما عنده ما عند جدتي» اي ان المرأة العجوز التي تقول تحريفاً هو في الواقع احسن بكثير من معلومات



ذلك الشخص ، فالجدة لا تلام لكبر سنها عندما تحرف. يقول اهل المدينة :  
( ما عنده ما عند راشده ) .

**ما عنده ما عند راشدة :**

راشدة امرأة مسنة اشتهرت بالتحريف في الكلام. وهذا مثل من الأمثال ،  
شبيه بالمثل السابق .

**ما عنده ما يفطر الصائم :**

من الأمثال الكويتية يقال للإنسان المعدم الذي لا يملك شروى نقيير :  
« ما عنده ما يفطر الصائم » لأن الصائم يكفيه - لكي ينظر - أن يأكل  
شق تمر أو جرعة ماء ، أما صاحبنا فلا يملك شيئاً .

**ما عوزك :**

من الألفاظ النسائية يقال بمعنى « كفى سخرية وشماتة » وخاصة إذا اخذ  
احدهم يعيب شيئاً يملكه الغير يرد عليه صاحب ذلك الشيء بقوله : « ما عوزك »  
او « ماتحصل مثله » او « اجن مثله وعيب » اي كان الأولي بك ان تحصل على  
ما يمانه حتى يحق لك أن تسخر .

**ماعون :**

يجمع على مواعين ، محرقة من الوعاء .

**ماغوطة :**

محلبة تطبخ من مسحوق الساكو<sup>(١)</sup> عوضاً عن النشاء . وهي من المأكولات  
التي عرفت عن الهنود . سميت ماغوطة لأن سائلها مطاطي يشاهد ذلك  
أثناء تناولها بالمعلقة .

**ماك (ماق) :**

تباهى ، فلان ماينك اي مغرور متباه ، وهو إنسان ماينك ويدعى  
( ابو الموكة ! ) .

---

(١) أنظر ساكو .

ما كاري : ( قوم ما كاري )

جماعة اتكاليون ، شعب ما كاري شعب سلي يريد خدمات ومكاسب دون ان يكون له دور إيجابي ! كار فارسية تعني «الشغل» . وفيها يبريء الانسان نفسه من المسئولية ويقول : موشعلي ، او « ما علي » .

ماكري :

خشة صغيرة تستخدم لمسك النوافذ الخشبية عند إغلاقها وهي بطول الاصبع وبأسفلها مسار يسكها ولا يمنعها من الحركة حيث تحرك يميناً وشمالاً لرفد النافذة أو الباب عند إغلاق الضقة .

ما كصّر : ( ما قصّر )

فلان ما كصّر ، وفلانه ما كصّرت وهم ما كصّروا ، أي حسناً فعلوا ، لقد ساهموا مساهمة يشكرون عليها ، ولم يقصروا في الواجب .

مال :

ثروة ، وممتلكات ، يقول البدو : «فلان ميلانة ماتكلها الضيآن» أي انه يملك ثروة لا تأتي عليها النار .

مال :

من الميلان والإنحاء .

مال :

أداة ملكية ، يقول المتكلم : هذا مالي ! ، أي ملكي ، وهذا ماله ، وهذا مالهم أي حقهم ولا علاقة لها بالمال والأموال ، لأنها لفظة فارسية تقال للملك دون الثروة .

مال البخيل يأكله العيار :

مثل كويتي ، ( انظر بخيل ، عيار ، مادام الطماع ) .

مال بلاش ربحه بيّن :

مثل كويتي ، يقول إذا حصلت على شيء بالجمان وكان دون الجودة المرجوة فلا تقضب ، فما دام ببلاش ( بلائمن ) فربحه واضح مادامت لم تخسر شيئاً ..

مالت عليك :

لفظة نسائية تقول : «مالت على فلانة سليمي صكتها» أي مالت الدنيا واطبقت الأرض عليها . هذا تفسيرها في اللغة ، ولكنها تقال اصطلاحاً بمعنى «تبا لها» انظر ( سليمي ) .

مالت على زويد قصاب المهلايم :

من الأقوال الكويتية ، يقول تبا لزويد الذي لا يقصب من اللحم إلا الغث . انظر ( مسميات زويد ، هلم ) .

مالج :

من مسميات النجارين يقال لخشبة تمتد فوق اساس السفينة يعلوه الختة .

المالج :

من أدوات البنائين يقال لحديدة ذات مقبض خشبي تتخذ لتبليط الجدران بالحص او الإسمنت .

المالج : ( المالك ) .

عائلة كويتية جدّهم مالك الحمود المحمد السليمان ، ذكر الكولونيل ديكسون في كتابه ( الكويت وجاراتها ) ، إنهم سلالة الشيخ صباح الأول ، ولكنه لم يؤكد ذلك .

حمود المالج :

ابن مالك الحمود ، كان دقرباً من الشيخ مبارك الصباح ، إلا أنه — كما قيل — كان معارضاً لسياسة الشيخ مبارك ، وخاصة فيما يتعلق ببعض الاتفاقات المعقودة مع الانجليز ، وقيل أنه أفشى بعض أسرارها ، وقد غادر الكويت إلى وادي الدواسر خشية غضب الشيخ مبارك ، وانتقل معه ولده سلمان ، وتوفي حمود هناك بعد أن خلف ثلاثة أولاد آخرين ، هم : مالك ، دعيج ، وصباح ، وعاد سلمان إلى الكويت مسقط رأسه في ٢٠ ديسمبر ١٩٠٥ م .

حركة المالج :

المالج كما علمنا ، لهم قرابة مع الأسرة الحاكمة ، وقد حصل خلاف شخصي بينهم وبين بعض أفراد آل صباح ، وسعت الحكومة إلى حسم ذلك الخلاف ، إلا أن آل مالج رفعوا السلاح في وجه السلطة في شهر مارس

سنة ١٩٥٦ م ، حيث تحصنوا في منزلهم الكائن في (المصدّه) وجرى إطلاق النار بواسطة البنادق ومدافع الهاون وعدد قليل من المصفحات ، وأسفرت المعركة - التي دامت حوالي ساعة واحدة - عن مقتل بعضهم والقبض على الباقي وأودعوا في السجن ، ثم أُطلق سراحهم في شهر مايو سنة ١٩٦٦ في عفو شامل .

### مالح :

كثير الملح ، فلان مالح الجماعة ، أو يا فلان تعال مالحنا ، لفظة قروية بمعنى شارك في الطعام ، « عيش وملح » كما يقال : « صالح مالح ما يجب إلا الجريش ، لقمته في العيش كبر المنصبه » ، من الأقوال الكويتية ، تقال لمن اسمه صالح على سبيل المزاح ( أنظر صالح ) .

### مالد : ( مولد ) .

حفلة من الموالد النبوية ، تردد فيها الأدعية والتواشيح ، طريقة من طرق المتصوفة ، تعرف أيضاً باسم « موجب » ، وهي جلسة تُتلى فيها آيات الذكر وعبارات المديح والإطراء لمحمد ﷺ ، والمالذ أنواع منه : القادري والختم ، والنكازي والقيام ، وهناك مطربون خاصون بحفلات الموالذ ، اشتهر منهم « عيسى الدوب » . وفيما يلي بعض أناشيد تلك الموالذ :

صلاة دوام ما غنى الهزار	على طيب الذكر عالي الفخار
بشير نذير سراج منير	نبي سعيد من عنى له وزار
حدا باسم ليلى الحويدي وسار	واضرم في الجسم والقلب نار
ونادى الحداة الرحيل الرحيل	فسرنا على البدن نطوي القفار
فما تجلى سناها لنا	على باب ليلى خلعنا العذار
فقمنا بذل على بابها	فطاب لنا الدلّ والانكسار

وهذه أنشودة من الختم :

حيو ليلى حيو ليلى	وعلى ليلى السلام
فقرى الكعبة تجلت	واستنارت بالظلام
ان جبرتم كسر قلب	أتمو أهل الدمام
او هجرتم بالأحبة	فعلى الدنيا سلام

قالت اقبار الديقاجي  
كل من يهوى محمد  
فهو شمس في نهار  
باسم من اسمه محمد  
لا قصير لا طويل  
بين كتفيه علامه  
يا آلهي لا تمنا  
او نرى قبة محمد  
يا آلهي بالمكرم  
شفع المختار فينا

وهذا مالد « قيام » .

وحياً كالشمس منك مضيء  
ليلة المولد الذي كان للدين  
يوم قامت بوضعه ابنة وهب  
وأنت قومها بأفضل بما  
مولد كان منه في طالع الكفر  
وتوالت بشرى الهواتف ان قد

أسفرت عنه ليلة غراء  
سرور بيومه وازدهاء  
من فخار ما لم تنله النساء  
حملت قبل مريم العذراء  
وبال عليهم ووباء  
ولد المصطفى وحق الهناء

ثم يأخذ الملا القاريء أو المطوعة القارئة بسرد سيرة الرسول وأجداده  
ومعجزاته ، وكفاحه ، وبعد كل دقيقة تقريباً او عقب كل مقطع يردد  
القاريء هذا البيت الثلاثي ، وخاصة في البرزنجي :

عَطَّرَ اللَّهُمَّ قَبْرَهُ الْكَرِيمَ بِعَرَفِ شَدِيِّ مِنْ صَلَاةٍ وَتَسْلِيمِ  
اللَّهُمَّ صَلِّ وَسَلِّمْ وَبَارِكْ عَلَيْهِ ...

مالطاني :

بكرة خشبية تستخدم لرفع الشراع المالمطاني .

المالمطاني :

الشراع المتوسط في السفينة يعرف بالعلمي يسمى مالطاني من مالمطاني أي  
المتقدم لأنه اول ما يرفع من أشرعة السفينة والمالمطاني من « قلط » ،

( انظر اكلط ) .

مال عمك لا يهملك :

من الامثال الكويتية وقائله يصور لنا استخفافه بما لا يخصه من أمر وان كان ذلك في عهده ويتركه يتعرض للتلف والخسارة لأنه لا يخصه .

مالك الـ خشمك وان كان عوج :

مثل كويتي . انظر ( خشم ) .

مالك بن أنس :

١- شارع مالك بن أنس ، شارع في الكويت .

٢- مسجد الامام مالك ، مسجد في منطقة الدعية .

التسمية نسبة الى الامام مالك بن أنس الأصبحي المدني ، أحد الأئمة الاربعة في المذهب السني ، وصاحب المذهب المالكي ، ولد في المدينة المنورة سنة ٧١٥ م ، له كتاب ( موطأ الإمام مالك ) توفي سنة ٧٩٥ م .  
وهناك في قرية الشعبية مسجد باسم « انس بن مالك » .

ما للصلايب الـ اهلبا :

من الأمثال يقول لن يذود عن الوطن إلا أبناءها الشجعان ، والصلايب هي الحروب أيام الكريمة والنائبات .  
يقال هذا المثل للتذكير بأن المصائب والحن لا يخفف عنها ولا يواسيها إلا فحول الرجال وكرامهم .

مالغ : ( ردي والمذاق )

هو طعام مالغ ، وشخص مالغ أي سخييف الحديث ثقيل الظل ، والملاغة هي ان يستخف الانسان ظله ويتضايق منه الناس ، ويقولون انه يتميلغ او يتميلغ والأخيرة من الملاحاة والطرافة تقال لمذعبيها .

مالوني : ( توماس بول مالوني ) H. E. Thomas P. Malone

أول سفير لكندا في الكويت قدم أوراق اعتماده في ٢٧ إبريل ١٩٦٥  
جاء خلفه بتاريخ ٣١ مارس ١٩٦٨ .

## المالية :

وزارة المالية .

في سنة ١٩٣٨ تأسست ادارة المالية واحتفظت بهذا الاسم حتى شهر يوليو ١٩٦٠ حيث أطلق عليها اسم « دائرة المالية والاقتصاد » وعند التشكيل الوزاري الاول ١٧ يناير ١٩٦٢ أصبحت تدعى وزارة المالية والاقتصاد ، وفي عام ١٩٦٣ أطلق عليها اسم وزارة المالية والصناعة حتى عام ١٩٦٥ حيث فصلت عنها الصناعة وعرفت باسم وزارة المالية والنفط .

وتتضمن ادارة شؤون النفط العامة وإدارة شؤون المالية ، وإدارة الشؤون الادارية ، وإدارة أملاك الحكومة ، وإدارة الجمارك والموانئ ، وإدارة شؤون الاسكان .

## المأمون :

١ - مدرسة المأمون الابتدائية للبنين ، مدرسة في منطقة الشامية نقلت الى العديلية .

٢ - شارع المأمون ، شارع في الشامية .

٣ - حديقة المأمون ، حديقة عامة في الشامية .

نسبة الى المأمون بن هارون الرشيد من الخلفاء العباسيين ولد سنة ٧٨٩ قَرَّبَ الفرس حتى تمكن البرامكة وانحرفوا بسياسة البلاد لصالح الفرس الا أنه شجع الحضارة الاسلامية وقرب العلماء والفقهاء وفي عصره ازدهرت العلوم والفنون الاسلامية ، توفي سنة ٨٣٣ م .

## ماميش :

من ألقاب البدو بمعنى لا يوجد شيء أو ليس هناك شيء ، وهي اختزال « ما من شيء »

## مان :

تجراً وتصرف بالشيء وكأنه ولي أمره أو مالكة ، يقال فلان مان على الشيء أو هو ( يمون ) وله الميانة دون أن يرجع الى صاحب الحق ، كالحاكم يمون على أي فرد من شعبه دون أن يكون للفرد حق الاعتراض .

والميانة هي الجرأة ، وترد اللفظة في عبارات الذين يقررون عمل مشروع او نحو ذلك يقول أحدهم : اش رأيكم يا جماعه نعمل كذا؟ ويرد عليه بعضهم « ماتمون ! » أي انك غير جاد فاذا كنت كذلك فنحن موافقون .

مانع : اسرة كويتية .

مانكره : نداء كان يردده بائع ماء النقره - في الماضي .

ماني :

لفظة من تعابير الرفض تتألف من كلمتين ( ما أنا ) وأحياناً بمعنى ثلاث كلمات ( ما أنا بـ ) نحو: ماني رايج ، ما أنا بذاهب .  
وتلفظ بمعنى « لم أكن » نحو: ماني هناك ، لم أكن هناك .

ماهود :

اسم لنوع من العباءات من نسيج الجوخ تجلب من الشام ..

ماو :

اسم يطلق على المعادن المطلية بماء الذهب ، يقال انه ماو من الماء الذهبي .

ماي (١) :

لفظة كويتية من ألفاظ أهل المدينة تقال للماء ، اما القرويون والبدو فيلفظونها ( ما )

مايتارم :

اسم للاطفال يقال للعصفور الذي يأتي على الفخ وتصيده بسهولة يقال انه ما يتارم ( على الغي ) أي لا يتردد ويلتقط الغي بشوق . وهو ما يتارم على الفخ .

مايداني :

من ألفاظ القرويين يقال بمعنى « يكره ولا يعاشر » نحو: فلان مايداني فلان أي يكرهه ولا يحب عشرته ، ومايداني من الدنو والاقتراب ، أي ان قلبه لا ييدنو منه ولا يميل اليه ، يقول الحضر : « ما يواطن » .

---

(١) انظر ماء .



ما يعرف كوعه من بوعه :

من الامثال يقال لمن لا يحسن التصرف ولا يقدر الامور حق قدرها  
انظر ( كوع ) .

ما يعرف كيري ميري : او : ما يعرف كيرمير ...

قول كويتي ، يقول ان فلاناً لا يعرف الهوادة او التسامح ، للتعبير عن  
الصرامة ، ولكن بسوء سياسة حيث ينم القول عن هذا ، اذا وقفنا عند  
كيري ميري نستنتج من ذلك ان فلاناً لا يعرف الحق من الباطل ولا يميز  
بين هذا وذاك ..

ما يعرف من الغنم الاحمره :

من أمثال البدو . الحمره اسم يطلقه الرعاة على ماعزة حمراء . يقال هذا  
المثل للذي لا يفهم من الامور الكثيرة الا "أمر واحد لا يحتاج الى معرفة  
لأن الماعزة الحمراء تعرف باسم حمرة لأنها حمراء ولذا سهل تمييزها عند  
صاحبنا البسيط .

ما يغفل الحديد إلا الحديد :

من الأقوال الكويتية يحث على عدم التهاون وان توزن الأمور وتعطى حقها  
وان تعالج بالاسباب الملائمة والشبيهة نسبياً .

ما يمدح السوق إلا من ربح فيه :

من الأمثال الكويتية واضح المعنى .

مبادئ القانون الدولي :

(Hand Book On International Law) أَلْفَه باللغة الانجليزية الشيخ

سعود ناصر سعود الصباح .

مبارك الصباح : ( أنظر صباح ) .

مبارك الكبير :

لقب يطلق على الشيخ مبارك الصباح .

شارع مبارك :

شارع في العاصمة يمتد من قصر السيف حتى بوابة الشعب ، نسبة إلى الشيخ

مبارك الصباح ، ( أنظر الصباح ) .

## مستشفى مبارك الكبير :

مستشفى تقرر إنشاؤه عام ١٩٧٠ في منطقة الشعب على ساحل البحر يسع لـ ١٠٤٠ سريراً ، نسبة إلى الشيخ مبارك الصباح .

## مبارك :

من أسماء الكويتيين ، يصغر إلى بروك ومبيريك ( مبيريج ) .

## عيدك مبارك :

من ألفاظ التهاني بالعيد ، وجوابها : عساك من العائدين الفائزين ، أو أعاده الله علينا وعليكم ( أنظر عيد ) .

## مسجد مبارك :

مسجد في فريج الجناعات أسسه المرحوم مبارك الفاضل سنة ١١٩٧ هـ . ١٧٨٢ م ، جددته الأوقاف سنة ١٣٧٥ هـ ١٩٥٦ م ، يزعم العامة أن في بئر « خروف مسلسل » أو جني ، يشاهد الناس هيكله في قاع البئر ، ولذا كان المصلّون - في الماضي - يجلّبون البخور ويصبون ماء الورد ، في البئر وفي حوض الماء ( القرو ) ، وأظن أن الناس شاهدوا دلواً مربوطاً بجبله وقع في البئر ، وتوهوا أنه خروف مسلسل ، كما يعتقدون بشفاء المريض إذا اغتسل بماء البئر الساعة السادسة صباحاً .

## براحة مبارك :

من أكبر البراحات في الكويت ، كانت تقع في فريج الجناعات ، نسبة إلى مبارك الفاضل ، وفيها « مسجد مبارك » تقدم ذكره .

## حمد المبارك :



حمد المبارك

الشيخ حمد المبارك الصباح ، أديب عرف عنه رجاحة العقل ، ولد سنة ١٨٩٤ ، كان ينوب عن الشيخ احمد الجابر في الحكم أثناء غيابه ، وكان أحد المرشحين لتولي الامارة بعد وفاة الشيخ سالم المبارك . (توفي)

شارع حمد المبارك :

شارع في السالمية يمتد من ساحل الرأس ويتجه جنوباً ماراً شمال مدرسة السالمية المتوسطة وينحرف شمالاً ويلتقي بشارع سالم المبارك .



جابر المبارك :

الشيخ جابر المبارك  
الصباح ، ولد سنة  
١٨٧٠ ، تولى إمارة  
الكويت في ٢٨ نوفمبر  
١٩١٥ وتوفي بتاريخ  
٥ فبراير ١٩١٧ .

شارع جابر المبارك :

شارع في المدينة يمتد  
من ساحل الخليج

جابر المبارك

العربي ويتجه جنوباً حتى بوابة الصباح في شارع السور .

سالم المبارك :



الشيخ سالم المبارك الصباح :  
ولد سنة ١٨٧٨ تولى الحكم  
في ٦ فبراير ١٩١٧ كان  
فارساً وقائداً شجاعاً ، كفح  
الفساد والرذيلة في البلاد ،  
قاد معركة الجهراء ١٠ أكتوبر  
١٩٢٠ وحقق الانتصار ،  
توفي بتاريخ ٢٢ فبراير ١٩٢١ .

شارع سالم المبارك :

شارع في منطقة السالمية يمتد

سالم المبارك

من الرأس حتى دوار السالمية في ميدان حولي .  
عبدالله المبارك :



عبدالله المبارك  
الشيخ عبدالله المبارك الصباح، ولد  
سنة ١٩١٥ تولى عدة مناصب في  
البلاد، منها رئاسة الأمن العام سنة  
١٩٤٢ ، ثم الشرطة والأمن العام  
٧ فبراير ١٩٥٩ ، وتولى القيادة  
العامة للجيش والقوات المسلحة  
ولقب بالمشير ، وكان ينوب عن  
الشيخ عبد الله السالم الصباح في  
إدارة الحكم أثناء غيابه . . استقال وغادر الكويت في يونيو ١٩٦١ ثم قرر  
الإقامة في الكويت ديسمبر ١٩٧١ .

شارع عبد الله المبارك :

شارع في المرقاب يمتد من دوار وزارة الدفاع ويتجه جنوباً حتى يلتقي  
بشارع السور ، وكان الشيخ عبد الله المبارك يملك بيتاً في ذلك الشارع  
في الماضي .

ناصر المبارك : ( ناصر باشا ) .

الشيخ ناصر المبارك الصباح ولد سنة ١٨٨٣ ، عرف  
عنه الأدب وسعة الإطلاع رغم فقد بصره وكان يملك  
أكبر مكتبة أدبية في الكويت ومنها تكوّنت مكتبة  
المعارف العامة . توفي في ديسمبر ١٩١٧ .

شارع ناصر المبارك :

شارع في منطقة السالمية يمتد غرباً حتى يلتقي بشارع  
الخرطوم مخترقاً الرميثية .

مسجد مبارك القبة :

مسجد في الجهرا .

مبارك الحمد : ( انظر حمد ) .

مبارك العبدالله : ( انظر عبدالله ) .

المباركي :

أسرة كويتية .



ناصر المبارك

ناصر عبدالله المباركي :

نوخذا كويتي .

المباركية :

أول مدرسة نظامية تتأسس في الكويت، افتتحت بتاريخ ٢٢ ديسمبر ١٩١١، تقع في شارع سعود بن عبد العزيز، اكتب أعيان البلاد في تأسيسها، وكانت تضم ثلاث مراحل: ابتدائية ومتوسطة وثانوية، وأصبحت اليوم ذات مرحلة متوسطة، في سنة ١٩٦١ احتفل بمرور خمسين عاماً على تأسيسها .

طوابع المدرسة المباركية :

مجموعة طوابع بريد كويتية، صدرت في تحيد العلم ١٥ ابريل ١٩٦١ بمناسبة اليوبيل الذهبي لتأسيس المدرسة المباركية؛ تتألف المجموعة من أربعة طوابع فئة ٨-٢٠-٤٥ و٩٠ فلساً تحمل صورة الشيخ مبارك الصباح والشيخ عبدالله السالم وصورة المدرسة المباركية .

المباركية :

قرية تبعد حوالي عشر كيلومترات عن العاصمة تقع إلى الشمال الغربي من منطقة العمرية برزت سنة ١٩٥٩ كاذت تعرف باسم ( الخرطومية ) ثم أبدال اسمها نسبة إلى الشيخ مبارك صباح الناصر .

المباركية :

اسم باخرة كويتية تابعة لشركة الملاحة الكويتية، صنعت في المانيا الشرقية سنة ١٩٦٥، حمولتها ١٢٠٨٧ طناً سرعتها ١٥ عقدة في الساعة .

مباركين :

من ألفاظ التبريكات والتهاني .

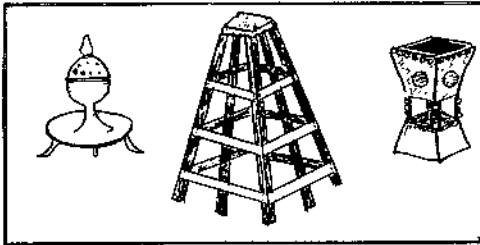

مبخر

مبخر :

وعاء لحرق البخور، والمبخر - أيضاً - برج خشبي توضع فوقه الملابس وتحتة يحرق البخور .

مبرام :

مغزل خاص لغزل خيوط شباك الصيد ، التسمية من البرم .

مبرّد :

طبق من الخوص أو الألياف المغلفة بخوص النخل يتخذ لتبريد القهوة الخضراء بعد تحميصها ، إذ لا يستحسن طحن القهوة بعد تحميصها مباشرة لأن ذلك يسبب تلبد مسحوقها وتصلبه بعد أن يبرد .

المبرّد ( مدرسة المبرّد للبنين )

مدرسة في شارع الخليج العربي كانت تعرف بمدرسة « عمر بن الخطاب » التسمية الجديدة نسبة إلى الشاعر « العباس بن المبرد » ولد سنة ٨٢٦ م له « الكامل » توفي سنة ٨٩٨ م .

مبّعَر :

فتحة شرح البعير ومنه جاءت تسميته بالبعير ! .

مبْفِر :

من الآبار في الصحراء .

مبكّر ( مبجّر )

أنى مبكراً .

مبكّر :

قماش مخطط على شكل مربعات ( خطوط متقاطعة ) .

المبلل ما يخاف من المطر :

من الأمثال الكويتية ، واضح المعنى .

مبهارة :

دلة صب القهوة للضيوف ، يضاف البهار من الهيل والقرنفل إلى قهوتها .

المبيّت : ( انظر الصندوق المبيّت ) .

المبيّض :

صفار ، نحاس يحترق طلي الأواني النحاسية بمادة القصدير ، والمبيّض هو من يتخصص بطلاء الجدران بالجص الأبيض .

المبيّض :

أسرة كويتية ..

عبد الملك الصالح المبيّض : ( انظر الصالح ) .

مبيليس :

سعادة احيس كايسا مبيليس أول سفير يوناني في الكويت ، قدم أوراق

اعتماده في ٢٢ مايو ١٩٦٥ .

المبيلش :

أسرة كويتية .

متح :

المتح هو سحب دلو الماء من البئر دون استخدام البكرة (الحالة) ويستمر

(الزاعب) يتمح الحبل حتى يخرج الدلو، اللفظة عربية . متح الدلو، أي أخرجه

والمتوح بئر قريبة يسهل الاستسقاء منها .

متحف الكويت الوطني :

متحف شعبي افتتح في ٣١ يناير ١٩٥٨ كان تابعاً لدائرة المعارف<sup>(١)</sup> ثم

أُلحق بوزارة الإرشاد والإنباء<sup>(٢)</sup> ٢٧ إبريل ١٩٦٦ ويوجد في جزيرة فيلكا

متحف صغير .

متحف الشمالان :

متحف شعبي يفتتح في مارس ١٩٧٢ لتؤسسه سيف مرزوق الشمالان .

متحف العلوم :

متحف افتتح سنة ١٩٦٩ في مدرسة قتيبة شارع عبد الله المبارك .

متراس :

وقاء يحمله المحاربون لاتقاء ضرب الرماح أو النبال .

والمتراس ايضاً أكياس تملأ بالرمل ونحوه تحمي المحاربين ، والمتراس

واحد من المتاريس .

---

(١) وزارة التربية حالياً . (٢) وزارة الإعلام حالياً .

متروك :

مهجور ، يقال انه مكان أو بيت أو شخص متروك مصدرها (ترك).

المتروك :

أسرة كويتية .

عبد المحسن المتروك :

وكيل مساعد في وزارة الصحة ٢٧ مارس ١٩٦٢ .

عيسى بن محمد المتروك :

من شهداء حرب الصريف مارس ١٩٠١ .

علي يوسف المتروك :

وكيل وزارة المالية المساعد لشؤون إدارة املاك الحكومة والإسكان

٣٠/يوليو/١٩٦٢ .

مُتَشَّشٌ !

صفة يطلقها الأطفال على السمين من الناس ، وكأنهم يقصدون بالسمنة انها

دواء منفوخ تبدر منها تشتشة عند الر كض ! .

متعومس :

مريض نفسياً ، فلان متعومس أي مصاب بقلق نفسي .

متكا :



وعاء معدني له غطاء مثبت به وعروة فيها مكان لوضع

قفل صغير ، يستخدم عادة لحفظ دهن السمن أو اللبن

والحليب ، قال أحدهم لأحد البحارة : ماذا تتمنى ؟

قال سلامتك ، وفهم انه يريد السلامة ، ولكن

بعضهم أوضح الأمر لصاحبنا قائلين : انه يقصد « سله و متكا » اي سلة من

الرطب و « متكا » من اللبن والزبد . وسمي متكا لوجود الغطاء الذي

يتكه تكّا .

المتنفسات :

لفظة بدوية تقال لمفترقات الطرق وتشعبها في الصحراء (انظر فليات ) .

وسبب التسمية أن هناك طريق واحد يسلكه الماشي لا يجيد عنه ولكنه



وجد أن ذلك الطريق يتشعب إلى عدة جهات ، وقال العرب : « كان طريقاً ضيقاً وتنفساً » .

المتنبىء :

- ١ - مدرسة متوسطة للبنين في منطقة شرق .
- ٢ - شارع يمتد من ميدان بوابة الصباح (في شارع السور) حتى الميدان في (شرق) نسبة إلى أبي الطيب احمد المتنبىء من كبار شعراء العرب ولد سنة ٩١٥ م كان فارساً شجاعاً وشاعراً ملهماً ادعى النبوة ثم استغفر ولقب بالمتنبىء له ديوان المتنبىء ، توفي ٩٦٥ م .

مَتَّة :

آلة دقيقة تتخذ لتثقيب اللؤلؤ .

متوت :

سمك العوم يعرف بالصير ، يجفف وله رائحة كريهة يتخذ علفاً للماشية إلا أن الفقراء كانوا يأكلونه وقالوا هذا البيت :

لحم القديد إنضمنا به والمتوت على خبز الشعير وماء البئر يروينا

مَشْكُون :

انسان متكون أي انسان معتبر ، وكلامه موثوق به ( انظر تكانه ) .

متليك :

قطعة من النقد الهندي استعملت في الكويت ١٩٢٣-١٩٥٧ وتسمى « آنه » وتساوي ٤ بيزات وتعادل ٦٨٧٥ و٤ فلوس . أطلق عليها البرتغاليون في مدينة ( غوا ) الهندية اسم متليك ( Metallique ) أي القطعة المعدنية أصلها ( Metal ) . انظر ( آنه ) .

المتوكل : ( شارع المتوكل )

شارع في منطقة الدعية نسبة إلى الخليفة العباسي العاشر ( المتوكل على الله ) ولد سنة ٨٢٢ وتوفي ٨٦١ .

## المتياهة :

منطقة في الأراضي الغربية أطلق عليها البدو هذا الاسم لأنهم يتيهون في أرضها ، وتقع على الحدود ، حفرت فيها آبار للنفط عامي ١٩٦٠ و ١٩٦٢ دون نتيجة .

## أبو متيح دوار الطلاب :

من الأمثال الكويتية ، يقول : « أبو متيح إنسان يبحث عن المتاعب » . وأبو متيح لقب شخص ، ويطلق المثل على كل من « يدخل عصه بشيء ما يخصه » ، جاء في اللغة العربية الفصحى : المتيح من الناس هو من يتدخل فيما لا يعنيه ويلقى ما لا يرضيه .

١ - جاء في آداب البدو أن ( أبو متيح ) هو ابن متيح كان شخصاً يستأجر لإخراج الماء من البئر عن طريق المتح ، أي إخراج الدلو من البئر بدون الاستعانة بالحالة ، ويقولون متح الحبل أي أخرجه مع دلوه ومائه ، ولعل ابن متيح كان يمتح الماء من البئر لاسقاء الناس ، وكثيراً ما كان يتشاجر معهم لأنفسه الأسباب اما لعدم إيفاء الكيل أو لعدم تقيدته بنظام الأسبقية . ( انظر متح ) .

## متين :

سمين ، ثخين ، الجمع متان يقال رجل متين ورجال متان ، والقماش متين أي سميك .

## مشعوبة :

وعاء له فم كالمنقار مفتوح أعلاه يتخذ لصب القهوة وتصفيتها كما يتخذ لصب ( الغاز ) في البطل أو السراج دون استخدام ( المحقان ) . والتسمية أصلها طاسة مشعوبة ، أي استحدثت فيها ثعب تجري بواسطته السوائل ، والثعب في اللغة هو مجرى الماء في الوادي أو من البيت إلى خارج المنزل . ( مدعاب )

## مثقال :

عيار يوزن به الذهب ، ويساوي خمسة غرامات .

## المثنى :

١ - مدرسة المثنى .

مدرسة ابتدائية للبنين كادت في الضفة الجنوبية لشارع فهد السالم ثم انتقلت

التسمية إلى مدرسة في الفروانية نسبة إلى المثنى بن الحارثة من أشهر فرسان العرب والمسلمين وحليف خالد بن الوليد كان شيخاً لبني شيبه في المدينة .

٢ - شارع المثنى :

شارع في حولي يمتد من شارع بن خلدون ويتجه جنوباً غرب سينما الاندلس حتى الطريق الدائري الرابع .

**مثولث :**

مثلث ، شكل ثلاثي .

**مشيله :**

قطعة من العجين يكورها الحباز استعداداً لفرشها وخبزها ، جمعها مثايل .

**مشيله :** ( نشيله )

كوم من التراب . جمعه مثايل وأصلها نشيله .  
والنشيل لغة هو التراب الذي يستخرج من البئر .

**ميج :**

ميج الماء أي قذفه من فمه . يقال تمضمض في الماء ثم ميجّه .

**مجااص :** ( مياص )

أراض تحرق لاستخراج الجص ، الواحدة تسمى مجصّه . كان موقعها في جنوب المرقاب وخلف السور ، وقد امتدت منطقة المجااص حتى شملت المساحة الواقعة ما بين بوابة الشعب وبوابة الشامية ويعتبر الحزام الأخضر من مواقع المجااص ، ويقوم الجصاصون بإزالة القشرة الأرضية حتى يظهر الطين الأبيض ويكوّم فوقه السعف والخطب والقمامة وتحرق ، ثم يتحول الطين الأبيض إلى جص يتخذ للبناء . والناس الذين يحترقون حرق الجص يقال لهم جصاصه ، الواحد منهم جصاص ، وينقل الجص بواسطة الحمير إلى الأهالي ، ويباع الجص بالكاره وهي عشرون تنكة كما يباع بالوجر . ويتخذ الرماد لإضافته إلى أسطح المنازل ( انظر رماد ) . وفي شمال الفروانية موقع يعرف بالدوغة ، وهو مرتفع كان الجصاصه يحرقونه ويستخرجون منه الجص . ( انظر دوغة ) .

**مجا فيل :**

ضرب من الأسورة الذهبية ، الواحدة منها تدعى ( مجفل ) لها عروة تقفل

وتفتح بواسطتها ، التسمية محرفة من ( قفل ) .

**مجاهم :**

لفظة بدوية تقال للإبل السوداء .

**مجبيل :**

مقبل ، يقال رمضان مجبيل ، أو الشتاء مجبيل ، أو مجبيل علينا الصيف وهكذا  
بمعنى انه قريب وبمعنى قادم ..

**مجبيل :** ( مقبل ) من الأسماء .

**المجبيل :**

أسرة كويتية .

**المجتمع :**

مجلة اجتماعية شهرية صدرت عن قسم الإرشاد الاجتماعي في دائرة الشؤون  
الاجتماعية في شهر مارس ١٩٥٨ ، وكادت تعنى بنشر الدراسات والأبحاث  
الاجتماعية والاقتصادية والثقافية ، ترأس تحريرها الاستاذ عبد العزيز محمود ،  
توقفت في ديسمبر ١٩٥٨ .

**طبيب المجتمع :**

مجلة طبية صدرت في ديسمبر ١٩٦٠ عن شعبة الإرشاد والتثقيف الصحي  
بدائرة الصحة العامة .

**المجتمع :**

مجلة إسلامية اجتماعية سياسية اسبوعية ، تصدر عن جمعية الاصلاح الاجتماعي ،  
صدر العدد الأول في ٩ محرم ١٣٩٠ هـ الموافق ١٧ مارس ١٩٧٠<sup>(١)</sup> وهي مجلة  
تعنى بالتوعية الاسلامية . ترأس تحريرها الاستاذ مشاري محمد البداح ..

**مكتف :**

مكتف ، مربوط الكتفين أو مكتف اليدين ..

---

(١) جاء في الجزء الأول تحت ( اصلاح ) انها صدرت في رمضان ١٣٨٩ - ديسمبر ١٩٦٩  
وهذا التباس أرجو تصحيحه ومعدرة.

المجحم : عائلة كويتية .

عبد الرحمن عبد الله المجحم : ولد سنة ١٩٣٣ تخرج من كلية الشريعة سنة ١٩٥٦ تولى التدريس في المعهد الديني ٥٦-١٩٥٧ ، التحق بدائرة الشرطة محققاً في قسم البحوث الجنائية ١٩٥٧ ، ثم عين وكيلاً مساعداً لوزارة الدفاع ١٨ يونيو ١٩٦٣ ، ثم وكيلاً لوزارة الدفاع ٩ ابريل ١٩٦٤ . وبعد ذلك عين وكيلاً لوزارة الأوقاف ١٧ يونيو ١٩٦٤ ، ويعتبر الاستاذ عبد الرحمن من الأدباء الكويتيين رغم قلة إنتاجه .

مجذاف ( مبداف ) .

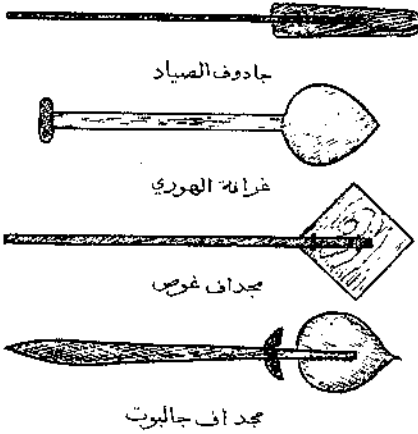

يستخدم الكويتيون أربعة أنواع من المجاذيف تختلف أشكالها واحجامها فهناك مجذاف خاص بالجالبوت ، طرفه الذي يغرف الماء على شكل قلب .

أما مجاذيف سفن الغوص فلها رأس مربع تماماً ، ومقبضه عامود عادي . وللهوري مجذاف يدعى (غرافة ) ، وللغرافة مقبض خاص ولقوارب الصيد مجاذيف خاصة ، الواحد منها يدعى ( جاذوف ) ... له رأس مفلطح مستطيل ... هناك مثل يقال حول المجذاف وهو : فلان « أخذنا بشرع ومبداف » انظر ( أخذنا ) .

مجذح :

آلة يدوية من أدوات النجارين تستخدم لتثقيب الاخشاب ، تسمى - أيضاً - مزرف .

مجدمي : (مقدمي)

رئيس البحارة ، يتقدمهم في المركز ، ووجوده ضروري للسفينة ، وهو نائب النوخدا ، يستقي منه التوجيهات والأوامر وينقلها الى البحارة

لتنفيذها ، كما يتولى مسألة تحديد ساعات العمل بدايتها ونهايتها ، وللمجدمي مساعد يدعى المجدمي الصغير .

١- المجدمي العود : هو المجدمي الكبير نائب النوخدا ورئيس البحارة له سهمين من أسهم أرباح السفينة .

٢ - المجدمي الصغير : نائب المجدمي العود ومساعد رئيس البحارة وله سهم ونصف .

المجدمي :

اسرة كويتية .

مجرن : من الاسماء (مقرن) .

المجرن :

هو من يحترف تجفيف التمر بالشمس ، ثم يبيعه علفاً للماشية . من ألقاظ العرب... يقال جرن التمر ، أي جففه ..

المجرن : ( المقرن )

عائلة كويتية .

حسين المجرن :

شاعر كويتي من شعراء النبط .

عبدالله راشد المجرن :

مختار منطقة الشامية ٣ يوليو ١٩٦٦ .

المجرن الحمد : (انظر الحمد) .

مجرور : ( انظر درية ) .

المجلس الاعلى :

مجلس تشريعي - غير دستوري - كان موجوداً قبل الاستقلال ، ويتألف من ثمانية شيوخ من رؤساء الدوائر<sup>(١)</sup> لغرض سن القوانين والمصادقة على النظم ، والموافقة على الميزانية ، وتخطيط مستقبل البلاد ورفعها الى سمو الامير للموافقة عليها حيث تأخذ طريقها الى التنفيذ . وفي سنة ١٩٥٩ تكونت لجنة من كبار رجالات البلاد عرفت بالهيئة التنظيمية للمجلس الاعلى

---

(١) الوزارات حسب النظام الجديد .

للمعاونة في ادارة البلاد وتتألف الهيئة من اصحاب السعادة :

- . الشيخ فهد السالم الصباح .
- . الشيخ صباح السالم الصباح.
- . الشيخ مبارك الحمد الصباح.
- . الشيخ جابر الأحمد الصباح .
- . الشيخ جابر العلي السالم .
- . الشيخ صباح الاحمد الجابر .
- . الشيخ سعد العبدالله الصباح .

والسادة :

- . حمد الصالح الحميضي .
- . عبد الحميد الصانع .
- . محمد يوسف النصف .
- . مشعان الخضير .
- . نصف يوسف النصف .
- . يوسف الفليج .
- . وفي سنة ١٩٦١ انضم اليهم :
- . حمود الزيد الخالد .
- . عبد العزيز حمد الصقر .
- . يوسف ابراهيم الغانم .

وقد استمرت الهيئة في ممارسة مهامها الوطنية حتى بداية عام ١٩٦٢ حيث افتتح المجلس التأسيسي .

المجلس :

في ابريل ١٩٦١ افتتح أول مجلس نيابي في الكويت من اثني عشر عضواً ، 'حلّ تلقائياً بعد فترة قصيرة ، في يونيو ١٩٦١ .  
وفي ٢٩ يونيو ١٩٣٨ تأسس مجلس الامة التشريعي الذي بدأ جلساته في ٢ يوليو ١٩٣٨ برئاسة الشيخ عبدالله السالم الصباح وعضوية السادة :

- خالد عبد اللطيف الحمد .  
سلطان ابراهيم الكليب .  
سليمان خالد المدساني .  
سيد علي سيد سليمان (الرفاعي) .  
صالح عثمان الراشد .  
عبد اللطيف محمد ثنيان الغانم .  
عبد الله الحمد الصقر .  
محمد داوود المرزوق .  
محمد شاهين الغانم .  
مشاري الحسن البدر .  
مشعان الحضير الخالد .  
يوسف صالح الحميضي .  
الشيخ يوسف بن عيسى القناعي .  
يوسف مرزوق المرزوق .

وقد قام هذا المجلس بوضع أسس النهضة والاصلاح في البلاد ، وسن الكثير من القوانين ، وانشأ الدوائر الحكومية ، وأخذ يحارب الفساد بصورة سريعة حتى أنه لم يمض أسبوع واحد دون أن يُصدر قانوناً إصلاحياً ، مما أوغل صدور الاحتكاريين والمنتفعين ، فسارعت الحكومة الى الغاء المجلس في ٢٧ ديسمبر ١٩٣٨ تلاه مباشرة مجلس آخر ركّز جلّ اهتمامه على محاربة الاحتكار سعياً لوضع الحلول المناسبة للقضاء على الركود التجاري الذي أصاب البلاد متأثراً بما حل بالمنطقة من عجز اقتصادي ، واحتمال وقوع حرب عالمية ثانية ، وكانت حكومة الهند قد أنشأت بنكها المركزي للاشراف على النقد لتحقيق الاستقرار المالي وذلك في ابريل ١٩٣٥ كما ان انفصال بورما عن مستعمرة الهند في اغسطس ١٩٣٦ أدى الى انقطاع الرز والسكر عن الكويت من بورما عبر الهند . تلا ذلك الحرب اليابانية الصينية والحصار البحري الياباني للصين الجنوبية في اكتوبر ١٩٣٧ أثر على استيراد الاقمشة وأثار المخاوف ، أعقب ذلك هجوم قاذفات القنابل اليابانية على السفن الامريكية والبريطانية وهي الحادثة التي عرفت



بمحاثة (باني) نتج عنها احتلال اليابان لمقاطعات صينية ، وتوقع الناس اندلاع حرب عالمية ثانية ، وانعكست تلك الآثار والتوقعات على الوضع الاقتصادي في الكويت حيث أصيب بالفتور بالاضافة الى كساد تجارة اللؤلؤ. والحصار الاقتصادي الذي فرضه ابن سعود على التجارة مع الكويت ١٩٢١-١٩٤٠ ، وأمام تلك الامور عالج المجلس هذا الوضع بإلغاء الكثير من الامتيازات التي انفرد بها بعض التجار ، وساء ذلك المتنفذين وشركاءهم من المقربين للحكومة مما دفع رجال السلطة من الحاشية - كما قال الرواة - الى إقدامهم على حل المجالس الوطنية والإساءة الى حرية الانتخابات ، وحدثت تحريشات واستفزازات أدت إلى صدام مسلح أطرافه ( التجار وأعضاء المجلس والحكومة ) وقد وصف بعض المؤرخين هذه الحادثة بأنها ( حركة إصلاحية أثارها الركوند ) . وقد انتهز المعتمد البريطاني الكابتن ديگوري الفرصة وحاول الاضطياد بالماء العكر حيث لعب دوراً خبيثاً عندما اتصل بالناقمين وزين لهم المطالبة بتغيير نظام الحكم - خاصة وان الانجليز كانوا يكرهون الشيخ احمد الجابر لمواقفه المضادة لمطامع الانجليز الذين سلموا شطراً من بلاده إلى ابن سعود سنة ١٩٢٢ . وقد وجد الانجليز ان الفرصة مواتية لإقصاء الشيخ احمد الرجل الوطني الحر ، وسعى المعتمد المذكور - كما قيل - إلى جمع التواقيع من الكويتيين للمطالبة بتغيير نظام الحكم لنقلها إلى حكومته البريطانية ، ولكن الكويتيين رفضوا هذا التدخل الأجنبي وطالبوا بإبعاد المعتمد الذي اعتبرته الحكومة غير مرغوب فيه سنة ١٩٣٩ ، لأن المطالبة ليست موجهة إلى النظام بقدر ما هي اقتصادية تستهدف سن القوانين وتنفيذها وتحطيم طبقة برزت من التجار تسعى لتسيير دفة الحكم معتمدة على رصيدها التجاري والعائلي وليس الشعبي .. ولكن زمام الأمور (فلت ! ) وتحولت الأمور من مطالبات صريحة إلى مظاهرات صاحبة أخذت تهتف هتافات عداوية اندس فيها بعض الذين يهيمهم تكبير صفو الأمن ، وكان من الطبيعي أن تتحرك سلطات الأمن لضبط زمام الأمور ، وطاردت المتظاهرين ، وقتل بعض الرجال ، وانتهت الحادثة بالقبض على زعمائها في ٢٥ مارس ١٩٣٩ ، ثم أفرج عنهم سنة ١٩٤٣ بعد وفاة الشيخ علي الخليفة رئيس الأمن العام .

- المجلس التأسيسي : ( انظر تأسيسي ) .
- مجلس التخطيط : ( انظر تخطيط ) .
- مجلس الدفاع الأعلى : ( انظر دفاع ) .
- مجلة الكويت : ( انظر كويت . وهنا الكويت ) .

مجمّد :

من أسماء البدو .

خبرة المجدد :

من خبارى كراع المرو .

مجمّر :

وعاء من الطين أو الخشب يوضع فيه الجمر لحرق البخور أو للتدفئة ، اللفظة بدوية ويقول الحضر ( مبخر ) .

مجمّر : ( مقمّر )

مشعوذ يسحر أعين الناس ويخدع أبصارهم ليروا غير الحقيقة بمجرد أن يسلط عينيه على أعين الناس ، والمجمر لا يقلب الحقيقة ولكنه يخدع العين البشرية .

المجمّع :

مركز صحي في الضواحي السكنية يستقبل حالات المرض المستعجلة في غير أوقات الدوام الرسمية .

« مجموعة القوانين الصحية في دولة الكويت » :

مجموعة القوانين الصحية طبعها في كتاب ، الاستاذ احمد عبد العزيز المزيني (الحمامي) .

مجموعة القوانين الدائمة لدولة الكويت :

مجموعة القوانين في الكويت طبعها الاستاذ حمد اليوسف الحمامي في ثمانية مجلدات ضخمة .

المجنأ : ( المجنى )

من طرق التقاط المحار على ساحل البحر في حالة الجزر ، حيث يتم ذلك مشياً على الأقدام ، ويقال « إنهم يحنون المحار » أي يلتقطونه ، وجنى أصلها اقتنى ..

مجهور :

تسمية تقال للداء العكر ، من ألفاظ البدو وأصلها مقهور أي سبق لبعضهم وإن استقى منه وعبث به وقهر صفاءه .

مجهولة :

من أردأ أنواع اللآلئ تكثر فيها العيوب لدرجة انه يصعب تصنيفها ضمن أصناف اللؤلؤ ولذا قيل انها مجهولة .

محول :

حبل يحيط برقبة الدابة وطرفه الآخر يربط في « الوتد » أو « الحية » جمعه محاول ، والمحول لفظة عربية تقال للقلادة ، قلادة الماشية !!

المجيبيل :

أسرة كويتية مصغرة من مجبل ومخرفة من مقبل .

براحة المجيبيل :

براحة في فريج الشمالان - من فريج الخميس - في منطقة شرق .

المجيدل :

أسرة كويتية .

المجيسلي :

ضرب من الغناء الشعبي يؤديه البدو وهم جلوس حيث يتقابل صفاً من الرجال ويرددون بصورة جماعية شطراً من القصيدة ويردده الصف المقابل ويصفقون بأيديهم وينحنون إلى الأمام عند التصفيق ثم يمتدلون وينشد الصف الأول الشطر الثاني ويردده الصف المقابل وهكذا .

المجيم : ( المقيم )

أسرة كويتية .

**المجاوي :**

تلال غرب الصليبيخات .

**مجبوس :** (مكبوس)

أكلة كويتية شهيرة يكبس فيها الرز مع اللحم والريبات ، ويقال مجبوس على لحم . الريبان .

**مجبوس برياني :**

نفس المجبوس السابق تضاف إليه البهارات لإعطائه نكهة طيبة حيث يضاف إلى الرز دراسين وزعفران وهيل ويكون له حشو من البصل والكشمش والنخي (اللبيبي) المكسر ويرش بالسمن . البرياني لفظة هندية تعني الاكل المخلوط .

**مجع :** (مكع)

لفظة تقال لنتف الشعر أو النبات ونحوه ، يقال مجع الشعر أو مكعة ، وكذلك الزرع .

**مجوأ :**

نوع من الأسماك ، يكون فيه بقعة سوداء كأنها من أثر الكي ، ويقال انها مجوأة أي مكويّة .

**مَحَّ :**

فعل أمر بمعنى امسح .

**مَحَّأ :** (محي)

فعل ماض لمسح .

**محاح :**

صفار البيض ، الواحدة محاحة ، محرّفة من « المح » .

**محاذف :**

لعبة للاولاد ، يجري المحاذف بواسطة المعجالة حيث يتبارز فريقان ويضرب بعضها البعض بالحجارة مستخدمين المعجالة للقفذ البعيد المدى !! ( انظر سمعجالة ) .

## مخار:

جمع مخارة، كان الغواصون - في الماضي - يعنون بجمعها لما يحويه من لؤلؤ .  
والمخارة عبارة عن صدقتين مطبقتين على بعضها وتلتصقان بصخور البحر  
وبداخلها حيوان وينزل الغواص ويجمع المخار في سلة تتدلى من رقبتة تسمى  
( ديتين ) ويجمع المخار حيث يجري « فلگه » فوق سطح السفينة بواسطة  
المفلگة ، والفلگ اصطلاح يطلق على طريقة فتح المخارة وهو فلگها والمفلگة  
هي سكين خاصة ، ويتم فلق المخار بعد يوم أو يومين من اصطياده لأنه في  
تلك الأثناء يصبح سهلاً للفلق بعد موت الحيوان وانفتاح الصدف بنفسه بعض  
الشيء بعد الاطباق، ويجتمع البحارة صباحاً ويفلقون المخار وهم يرجون الله  
- فالق الحب والنوى - ان يرزقهم من اللؤلؤ أجوده وأحسنه، ويظل البحار  
يعبث في لحم المخارة بحثاً عن لؤلؤة . فإن وجدها قال « عندي » ويستبشر  
الآخرون فإذا كانت لؤلؤة ثمينة كان لفالقها مكافأة من الطواش تصل إلى مئة  
أو مئتي روبية، وبعد أن يتم فلق المخار تجمع الآلئ وتترك الأصداف جانباً  
حيث يأتي دور الأولاد الصغار في السفينة ليحربوا حظهم ثم تلقى الأصداف  
في البحر . والمكان الذي يكثر فيه المخار يسمى هير<sup>(١)</sup> . قال شاعر البحر:

### دار وابرک دار علی الهير والمخار

وبعد أن انتهى عصر الغوص بطلت أهمية المخار واللؤلؤ ، وقام بعض  
المساكين بجمعون المخار من البحر ويحلبونه لسوق المدينة ويبيعونه على الناس  
حيث يكوّمونه على مجموعات تباع بثمن زهيد أو يلقبها في الزبالة .  
والمخار أنواع كثيرة وأسماء عديدة معروفة لدى أهل البحر ومنها :  
صديفي - فصمه - زوان - زنى - عيسرين - خالوف - ررق ( انظر  
هذه الأسماء ) .

## مخارب:

رجل مقاتل .

(١) انظر هير .

**المحارب :**

الزعل والخضام بين الأولاد ( انظر حارب ) حراب .

**المحارب :**

أسرة كويتية .

**مسجد ابن محارب :**

مسجد أسسه الفاضل ابراهيم المحارب في منطقة الفيحاء سنة ١٩٦٠ وجمده  
بالاشتراك مع الحاج منصور المسعود سنة ١٩٦٤ .

**ديوان المحاسبة :**

جهاز إداري أنشئ في ١٩٥٤/٧/٢٢ للرقابة المالية، وجدد تنظيمه بتاريخ ٧ يوليو  
١٩٦٤ لعدة أغراض منها كشف حوادث الاختلاس والإهمال والتحالفات  
المالية وبحث بواعثها والوقوف على الثغرات الموجودة والمخلة بأنظمة العمل .

**المحاشير :**

بطن من قبيلة بني خالد ..

**محافظ :**

حاكم محلي يتولى مسؤولية إحدى المحافظات في الكويت يعينه أمير البلاد .

**محافظة (١) :**

إقليم من أقاليم الكويت ، والكويت تنقسم إلى ثلاث محافظات هي :

**١ - محافظة العاصمة :**

بلغ عدد سكانها عام ١٩٧٠ ( ٢١٧٣٦٤ ) نسمة وتشمل مدينة الكويت  
داخل السور القديم وضواحي الشويخ والميناء والصليبيخات ، الشامية ،  
كيفان، الفيحاء ، القادسية ، الدعية ، الدسة ، المنصورية ، الزهة ، الضاحية ،  
بنيد القار ، الجهراء ، مغرة ، الدوحة ، منطقة البر المتاخمة لها وجزر أم النمل ،  
وربا ، بويان .

---

(١) قسّمت الكويت إلى ثلاث محافظات بموجب المرسوم الاميري رقم ٦ لسنة ١٩٦٢  
الصادر بتاريخ ١٢ فبراير ١٩٦٢ .

### ٢ - محافظة الأحمدى :

بلغ عدد سكانها عام ١٩٧٠ (٩٨٣٨٢) نسمة وتشمل مدينة الأحمدى ، الفنيطيس ،  
المنطق ، أبو حليفه ، المنقف ، الفحيحيل ، ميناء الأحمدى ، الشعبية ، ميناء  
عبدالله ، واره ، الضبيعية ، المقوع ، الصبيحية ومنطقة البر المتاخمة لها وشمال  
المنطقة المحايده سابقاً وجزر قاروه وأم المرادم وكبّر .

### ٣ - محافظة حولي :

بلغ عدد سكانها عام ١٩٧٠ (١٠٠٤٣) وتشمل الشعب ، العديليه ، الخالدية ، حولي ،  
النقرة ، السالمية ، الرميثية ، الرأس ، الفروانية ، ابرق خيطان ، العضيلىة ،  
جليب الشيوخ ، الجابرية ، مشرف ، السره ، المطار الدولي ، وجزر مسكان ،  
فيلكا وعوها .

### المحاكم : ( دائرة المحاكم )

دائرة للقضاء تأسست سنة ١٩٣٠ ، عدلت اسمها إلى دائرة العدل ٤ ابريل ١٩٦٠ .  
ضمت إلى وزارة العدل ١٧ يناير ١٩٦٢ .

### المخالسة :

فيخذ من بطن واصل من البرية من مطير .

### مخاللة :

بكورة خشبية أو حديدية تعلق فوق الآبار ليسهل  
بواسطتها استخراج الماء بواسطة الدلو والحبل ،  
جمعها ( محاصيل ) .

### المحامى :

مجلة شهرية ، تعنى بالأمور القانونية ، صدرت في  
شهر أكتوبر ١٩٧٠ عن جمعية المحامين في الكويت .  
المخالبة : فيخذ من بطن ذوي غياض من العوازم .

### جمعية المحامين والحقوقيين :

أشهرت بتاريخ ٢٤ مارس ١٩٦٣ .



مخاللة

## المحايا :

بطن من المفاريح من المساعيد من انفعا من عتيبة .

## المحايدة : ( المنطقة المحايدة )

أرض محايدة بين الكويت والمملكة العربية السعودية، برزت على الحدود الكويتية الجنوبية ، وشمال مقاطعة الاحساء السعودية بموجب اتفاقية وقعت بين البلدين في ٢ ديسمبر ١٩٢٢ عرفت باتفاقية العقير<sup>(١)</sup> . وفي سنة ١٩٦٣ أعربت الكويت والمملكة العربية السعودية عن رغبتها في تقسيم المنطقة المحايدة ، وفي ٨ مارس ١٩٦٤ صدر بيان مشترك تقرر فيه تقسيم المنطقة المحايدة وبممارسة الطرفين حقوقاً متساوية من أرباح النفط ، ووقعت معاهدة بهذا الخصوص بين الكويت والمملكة العربية السعودية على أثر اجتماع الطرفين في الطائف وعرفت تلك المعاهدة بمعاهدة الطائف ٧ يوليو ١٩٦٥ وبموجبها تقسم الأرض مناصفة وتدير كل دولة الجزء الخاص بها ما عدا النفط الذي يبقى تقسيم موارده كما هو . وفي ١٨ يناير ١٩٧٠ تم تقسيم الأرض مناصفة وتسلت الكويت إدارة الجزء الشمالي من المنطقة المحايدة ويضم ميناء سعود ومنطقة الوفرة اعتباراً من ٢٠ مايو ١٩٧٠ .

وكان قد عثر على النفط في المنطقة المحايدة على بعد ٢٨ ميلاً من وسط ساحل المنطقة إلى البحر بتاريخ ٢٩ يناير ١٩٦٠ . وتقوم شركة أمريكية وأخرى يابانية بالتنقيب عن النفط وتسويقه ، ومن أهم مواقع النفط ، الحفجي ، الوفرة ، الفوارس ، وفي المنطقة ميناء ضخم لتصدير النفط يعرف بميناء سعود . وتبلغ مساحة المنطقة المحايدة - قبل التقسيم - ٣٦٥٢ كيلومتراً مربعاً .

## محيس :

حاتم فضي يصغر إلى محيس ، كان لبه شائعاً لدى بعض الناس المصابين بالزول<sup>(٢)</sup> ويعتقدون أن لابس المحيس لا يصاب بالزول . ثانية ، أي أن

(١) انظر (حرد) .

(٢) مرض عصبي يعتقد أن سببه جني يريد الخروج من الجسم أو يريد رغبة يجب تليتها!  
(انظر زار - زول) .



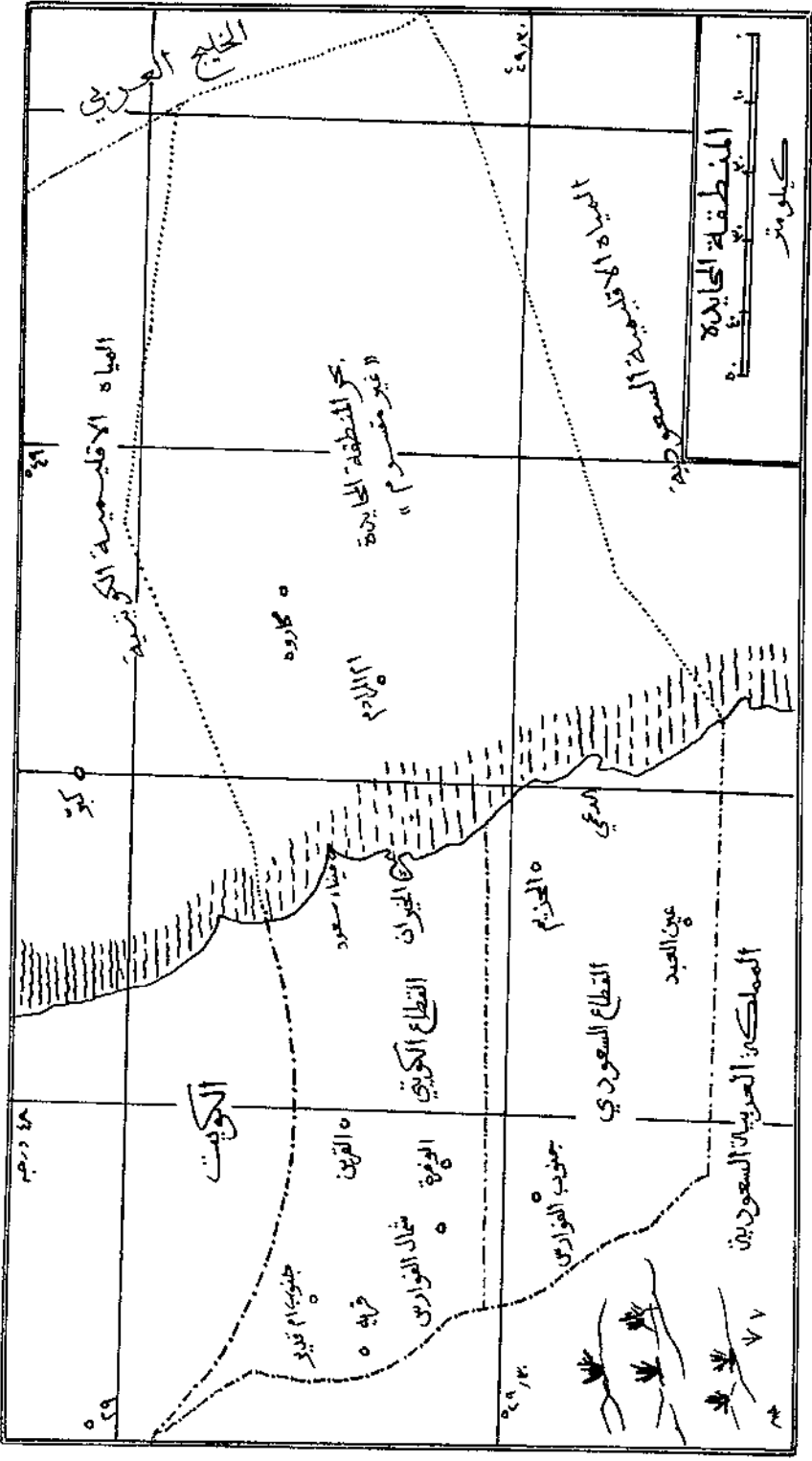

الخليج العربي

المنطقة الحايضة  
كيلومتر

المياه الإقليمية الكويتية

بحر المنطقة الحايضة  
« غير مقسوم »

مكاروه

البلاد

كيتو

حطاب سعود

بحر الجبون

القطاع الكويتي

الحوزيم

القطاع السعودي

عين العبد

المملكة العربية السعودية

الكويت

القرين

الفيضة

شمال الفوارس

قريب

جنوب الفوارس

جنوب الفوارس



٧٦

٧٧

٥٩

٥٩

٥٩

٥٩

لابسه لا يرغب في إثارة ذلك الجني ويحبسه عن الحركة لأنه مُتَلَبَّس به، ويعتني صاحب المحبس بحبسه ولا يهمله ولا يعيره، كما لا يجوز استخدامه لمن لم يصنع ذلك المحبس له . بعضهم يطرزه بالنقوش والطلاسم ، وآخرون يزيّنونه بفص من الأحجار الكريمة . وهناك لعبة شعبية يلزم فيها استخدام المحبس ، وتسمى محببس ( أنظر محببس ) .

### محجان :

واحد من المحاجين ، والمحجان عبارة عن زاوية تقطع من أغصان الأثل يربط أحد أطرافها بجبل ، ويترك الطرف الآخر متديلاً حيث يدخل الطرف المتدلي في عروة الزبيل أو (الكغفة) ، ويحتاج الزبيل إلى محجانين يدخلان في العروتين ثم يشد الحبل أو يدلى من البئر أو البركة عند حفرها لإفراغ التراب بسهولة وإعادة الزبيل أو وضع زبيل آخر دون فك وربطٍ وعقد . وباختصار هو كلاب خشبي يسك بعراء الزبلان أو الدلاء .

### سعود مطلق المحجان :

نوخذا من العوازم .

### محجوب :

ويقال محجوم والأولى أصح، تقال للانسان المريض الذي يُعزَل عن الناس بسبب إصابته بمرض يخشى عليه من الروائح العطرة التي قد تزيد من مرض عينيه مثلاً أو يخشى على الآخرين من العدوى ، من أمراض الحساسية .

وتقال كلمة محجوم - أيضاً - لمن تحجب عنه أنواع معينة من الطعام ويحظر عليه تناولها لأنها مضرّة به ولذا يجب أن يبقى محجوباً مدة لا تقل عن أربعين يوماً وليلة !

### مخروك صبعه : ( مخروق صبعه ) .

أكلة كويتية تتألف من المرق يضاف إليه فتات الخبز ( تشريبة ) وتؤكل

بواسطة أصابع اليدين ولذا يشعر الآكل أن إصبعه يحترق بسبب حرارة المرق .

**مَحْرُول :**

هو محرول وهي محرولة ، والحروال هو الشلل يؤدي إلى شل الانسان عن الحركة وهو غير الشلل النصفي المعروف بالفالج ، لأن الحرولة تصيب القدمين والركبتين ويحمل المصاب حملاً أو يوضع في « الدارج » عند تنقله .

**المجري :**

أسرة كويتية .

**محسن :**

مزين ، حلاق .

**مَحَش :**

منجل الحصاد ، يتخذ لقطع الحشائش ، أو البرسيم والقصيل ، ويسمى - أيضاً - مخلب .

**مَحَض :** تمحض .

من تعابير الأغتسال ، يقول القرويون : ( غَسَلْ وتمحض ) أي اغسل جيداً وافرك جسديك ، محض يديه أو قدميه بمعنى فركها .

**محكر :** (إمحكر) .

قواطي (علب) من الصفيح تعلّق فوق واجهة المنزل من الداخل تأوي إليها طيور الحمام وتبيض فيها ، ويعمد أصحاب الحمام إلى وضع تلك القواطي في ذلك العلو لمحايتها من القطط ، ومن عبث الأطفال الذين قد يلمسون ببيض الحمام ، ومعروف أن الحمامة لا تقبل البيضة بعد أن تمسها يد إنسان . ويستخدم باب صغير في وسط علب الصفيح ليسهل دخول وخروج الحمام ، يجمع المحكر على محكرات . وكانت المنازل القديمة لا تخلو من المحكرات إلا ما قل .

مَحَلْ :

لفظة بدوية تعني الجذب والجفاف .

مَحَلْب :

حبوب طيبة بحجم حبة القمح ولونها ، وتشبه حبوب الكسبر ، تطحن ويضاف مسحوقها إلى ( الرشوش ) لتعطير شعر رأس المرأة وتقويته .

صالح محلب :

مؤسس قهوة أبو ناشي في القرن الثامن عشر . ( أنظر بوناشي ) .

مَحْكَان :

قمع يستخدم لتمرير السوائل في الأوعية ذات الفتحات الضيقة . جمعه محاكين ، سمي محكان ، لان بواسطته يتم حقن القرب والملب ونحوها

محماس :

من أسماء البدو .

محماسة :

وعاء مقعر من النحاس أو الحديد وله مقبض طويل يصل إلى متر أحياناً ،



المحماسة

توضع حبوب القهوة الخضراء في ذلك الوعاء ويقرب من النار ، بينما يمسك من يريد تحميص القهوة بالطرف الآخر بعيداً عن النار ويمسك بيده الأخرى محرّكاً من الحديد يقلب فيه حبوب القهوة على النار حتى تتحمص ، وهذا المحرك يسمى مخبّاط .

محمد :

من أسماء الكويتيين ، يكنى بأبي جاسم ، ويصغر إلى حمّود ، أو محميد .

محمد السداح<sup>(١)</sup> :

محمد جاسم محمد علي السداح ، وُلد في ( ١ يناير ١٩٣٢ ) وزير مفوض في ٢٨ يوليو ١٩٧١ ، سفير دولة الكويت في المملكة الأردنية الهاشمية في ٢٢ أغسطس ١٩٧١ .

محمد ولد جدو :

سفير موريتانيا في الكويت ، قدّم أوراق اعتماده بتاريخ ٥ يوليو ١٩٧٠ .

محمّر :

أكلة كويتية ، تطبخ من الرز ، يضاف إليه السكر والزعفران والهيل وماء الورد والسمن ، وأحياناً يستعاض عن الزعفران والسكر بعصارة التمر (الدبس) وهو الأصل في أكلة المحمر .. وأدام المحمر يكون - عادة - من السمك والمرق ، وخاصة سمك الخبّاط ، وللمحمر مذاق طيب لدرجة قيل معها هذا المثل « حتى أهل المقابر تشتهي هذا المحمر<sup>(٢)</sup> » .

محمول :

تسمية تطلق على سفينة الأسفار التي تنقل البضائع ، جمعها « محامل » .

مُحْوُ :

دواء يتخذ لعلاج بعض المصابين بالأمراض العصبية وخفقان القلب ، وهو عبارة عن مسحوق لقاح النخل ، ينقع بالزعفران ويتخذ حبراً أصفر اللون يكتب

---

(١) لم أتمكن من وضعه في حرف السين . (٢) المقصود بأهل المقابر هم خدام المقابر وليس الموتى! من مظاهرات التورية.

به أناس محترفون<sup>(١)</sup> - على صحون الحزف - بعض الآيات القرآنية  
والتعاويد والأدعية ثم تمجى الكتابة - بعد أن تجف - بماء الورد ، ويعطى  
للمريض ليشر به علته يشفى مما أصابه !

**محو الأمية :** (مراكز محو الأمية ) .

مراكز دراسية تفتح في المساء للدارسين من كبار السن ، وقد افتتح أول  
مركز في الكويت لمحو الأمية بتاريخ ٨ فبراير ١٩٥٢ . وتحتفل الكويت  
سنوياً بيوم مكافحة الأمية في ٨ سبتمبر من كل عام ، وقد فازت الكويت  
بجائزة الأمم المتحدة بهذا الشأن سنة ١٩٦٩ وكذلك سنة ١٩٧١ م .

**محو الأمية :**

طابع بريد كويتي صدر في ٨ سبتمبر ١٩٧١ بمناسبة يوم مكافحة الأمية .  
**المهوري :** (المهورفجي) .  
أسرة كويتية .

**محبيس :**

لغة للتسلية يلعبها الكبار والصغار ، يستخدمون فيها ( المحبس ) . ويتبارى  
فيها فريقان يجلسان متقابلين في صفين ، يخفي أحدهم ( المحبس ) عند أحد  
أعضاء فريق من الفريقين ، ثم يطلب من الفريق الثاني أن يعرف ذلك  
الشخص الذي يخفى عنده ( المحبس ) ، ويتطوع أحدهم لمعرفة عند من !  
ويبدي حركات غريبة شبه هستيرية ، إذ أنه يوم الحاضرين بأنه يتلقى الوحي  
من الجن ! ويصبح قائلاً : « هالعظم ... هالعظمين<sup>(٢)</sup> » ثم يشير بيده  
بسرعة إلى حامل الخاتم ، وقد يحالقه الحظ ويكون الخاتم بحوزة ذلك  
الشخص المشار إليه ، ويحظى بإعجاب المشتركين وتعظيمهم !!

**محبيس :**

من الأسماء ، تصغير عبد المحسن .

---

(١) قبل إنشاء المستشفيات كان هناك ملايا ورجال صالحون ومنهم دون ذلك ، ودجالون  
يارسون هذا النوع من الطبابة . (٢) أنظر شيخ العظام .

المحيسن:

اسرة كويتية .

المحيلان :

اسرة كويتية .

مخايطة :

مخترفو خياطة البشوت والعباءات ، الواحد منهم مخمَّط . أما خياط  
الملابس فيعرف بالخياط ، الجمع خياييط لأنهم عرفوا - في الكويت - في  
السنوات الأخيرة ، ولأن الكويتيين - في الماضي - يخيطون ملابسهم بأنفسهم  
في المنازل ، ولا يخلو بيت من آلة لخياطة الملابس.

مخبا (مخباة) :

جيب في الثوب ، مخباة الدشداشة أو مخباة الباطو ، يقال «دس أيده  
بمخبا» أو وضع الشيء بمخباته ، الجمع مخباي لأن الإنسان يخبئ فيها الشيء .

مخباة الساعة :

جيب الصدر ، كان الكويتيون في السابق يحملون ساعات الجيب ويربطونها  
بسلسلة صغيرة أو خيط ويضعونها في جيب الصدر .

مخباط :

محرّك تقلب في القهوة عند تحميصها وهو عبارة عن قضيب يصل طوله  
الى حوالى قدمين ( انظر محماسة ) .

مختار : ( المختار ) .

شخص يعينه وزير الداخلية للقيام بمهمة تدبير شؤون المنطقة التي ينتمي  
اليها ويعرف أهلها ، وتكلفه بإدارتها ويحتهد في حل مشاكلها ومساعدة  
سكانها لدى مختلف الدوائر الحكومية ، كما يقوم بتسجيل المواليد والوفيات  
وإعطاء الشهادات لإثبات الجنسية ، وهو مسؤول أمام وزير الداخلية ،  
والمختارية - هذه - نظام استحدث في الكويت في ٢٤ مارس ١٩٦٠ .

مختصر تاريخ الكويت :

كتاب ألفه الاستاذ راشد عبدالله الفرحان سنة ١٩٦٠ ( أنظر تاريخ ) .

المختصر الخاص للمسافر والطواش والفواص :

كتاب ألفه الاستاذ عيسى القطامي سنة ١٩٢٤ ، وهو كتاب قيم مفيد لأصحاب السفن والمسافرين بجرأ ويضم بيانات وقياسات لمجاري الخليج العربي .

مختل : مضطرب ، غير ثابت .

« فلان عقله مختل » أي به مس من الجنون !

مختلا :

خلاء ، مرحاض ، لفظة عربية حيث يختلي فيه الإنسان بنفسه .

مخدة : وسادة .

مخدي :

صفة تطلق على البليد أو الأبله من الناس ، يقال أنه مخدي ، الياء أصلها جيم (مخدج) . والمخدج في اللغة هو الخلق الناقص في الحلقة ...

مخراز :

مسار له مقبض خشبي كروي أو كثرائي الشكل ، من لوازم صناع الأحذية يفرز في الحذاء ويحدث ثقباً يمر منه شريط لخياطة الحذاء وتطريزه وخاصة النعال .

مخربط :

عمل مخربط أي غير متقن .

مخربط :

نوع من طيور الحمام القلابي عدد ريش ذيله ثلاث أو أربع ريشات مختلفة الألوان ، ويسمى أشعل مخربط .

مخروش :

صفة تطلق على المتسرع والأهوج من الناس وجاء في الامثال :

« مخروش طاح بكروش » :

ولعل المخروش هذا كان محروماً ووجد أكلة مطبوخة من الكروش وشرع يلتهمها بنهم ! ، وهذا المثل قريب من المثل القائل :

« عنز بدو طاحت بمريس »



## شارع مخزوم :

شارع في الكويت نسبة الى بني مخزوم من قبائل العرب واليه ينتمي خالد ابن الوليد .

## مخشِر :

صفة تطلق على صغار اللؤلؤ ، ويكون المخشِر آخر ما يتبقى ويخفك من ثقب آخر طاسة من الطيأس التي تتخذ لقياس الأحجام ، وهو لؤلؤ مخشِر أي حثالة ، وهي لفظة عربية يقال : أنه خشارة أي بقايا الطعام ونحوه .  
الواحدة تدعى مخشِره ..

## مخضرم ( المخضرم ) :

اسم عصفور من طيور الربيع المهاجرة لون ريش بطنه أبيض وظهره أسود في رقبتة طوق أسود وكذلك ذيله ويقال له المخضرم ، وهي لفظة عربية تقال لمن كان أبوه أبيض اللون وهو أسود أو العكس .

## مخلب :

منجل الحصاد ، يسمى مخلب نسبة الى مخلب القط .

## المخلد :

اسرة كويتية .

يوسف المخلد : يوسف خالد المخلد المطيري عضو المجلس التأسيسي ١٩٦٢ وعضو مجلس الأمة يناير ١٩٦٣ ويناير ١٩٦٧ و ١٩٧١ نائباً عن منطقة السلمية ، أختير نائباً لرئيس مجلس الأمة سنة ١٩٧١ .

## مخلط :

مكسرات ، من النقل والنخى والفسق والجوز ونحوه تخلط جميعها وتقدم للأطفال في ليالي القرقيعان والناصفوه وحفلات النون ، كما تقدم للنساء مع الشاي .

## مخمج :

يقال للطعام الفاسد أو الطهاط أو البيض الفاسد أنه مخمج ، وهي لفظة عربية ، مخج الطعام أي فسد ومخجت اللحمة أي أنتمت .

### مخمخة:

المخمخة هي ضرب العظم لاستخراج لبسه أو ضرب رأس الغنم المطبوخ لاجراء نحه وضرب التفاحة الحامضة بمادة صلبة لحصر عصيرها وشربه .

### مخمة:

مكنسة ، جمعها مخام .

### مخيال :

عصا يركزها الراعي حول الأغنام ويضع فوقها عباءته . إذا نام أو جلس يطبخ طعامه وتشاهد الأغنام ذلك الخيال ولا تبتعد عن المكان ، والخيال أيضاً عصا على شكل صليب ينصبه الفلاحون ويلبسونه الحرق لإبعاد الطيور عن النباتات النامية .

### مخيزيم :

تصغير مخزّم وهو من يخزّم أنفه من الطيور ذات المنقار الحاد والمخزّم - أيضاً - صفة تطلق على من تكون به علامة حول أنفه وكأنه مخزّم . والتخزيم هو تكيم القم أو الأنف ( انظر خزام ) .

### المخيزيم :

اسرة كويتية

### مخيّط :

مخترف خياطة الملابس .

### مخيّط :

ابرة كبيرة (مببر) تستخدم لخياطة الخياش والأشعة والخيام ونحوها .

### مخيّط النبي :

سكة نحيفة الجسم مستطيلة الشكل بعضهم يسميها سلس وقد شبهها الناس بالمخيّط ولذا دعيت بمخيّط النبي !

### مد :

قطعة خشبية دقيقة طولها حوالي بوصتين، وهي من لوازم الفخ الخاصة بصيد العصافير، وعلى المدتعتمد الفخ بسرعة وبطء إطباقها على العصفور لأن المد

يسك بجديدة الفخ بعد أن تمتد ويثبت فيه الخرزة وفيها الطعم، (أنظر فح) ..

مدأ :

مسافة ، يقال ان مداه بعيد ( بعيد المدى ) وجاء في الشتائم : « المجمع الله يگلک مداک! » وعندما يذهب أحدهم إلى مكان بعيد ويرجع بسرعة يقال : « ما أمدها » أي أن عودته بهذه السرعة غير كافية نسبياً لبعده المكان .

مدّاح نفسه يبي له نفسه :

من الأقوال الكويتية ، يسخر من الذي يدعي ويتباهى ويمدح نفسه فهو - احتراماً لشعور الآخرين - يحتاج إلى من يرفسه للحد من خيلاته .

مداس :

من النعال على شكل نصف حذاء تدسّ به الأصابع ، وسمي مداساً إما لأنه قداس بواسطة الأرض أو لأن الأصابع تدس به ، وهذا المداس تستخدمه النساء . يلبس العجم في الكويت مداساً أبيض يسمى ( جيوّه ) .

ام المدافع :

خبرة من خبارى الشق ( شق الهويلية ) نسبة إلى المدافع ، وهي مرتفعات ناتئة في الأراضي الشمالية الغربية ، قيل أنها ثلاثة مرتفعات منتصبة تشبه فوهات المدافع تنحدر مياهها إلى تلك الخبرة .

مدربان :

باب لمصر خاص يكون بين الدهليز وحوش المنزل ، وهو أيضاً باب ممرّ يفصل بين حوش الدبوانية وحوش الحرم ، يكون في درب الداخلين والخارجين .

مدرجك على كدّ لحافك :

من الأمثال الكويتية ، ينصح الانسان بعدم التظاهر بظهور من يفوقونه مركزاً وثروة ، وتراه لكي يوهم الناس بأنه من أولي الجاه والاثراء يبذر ويسرف ويُغرق نفسه في الديون .

مدرج : ( مدرك ) .

من ألفاظ القرويين والبدو ، يقال : إن فلاناً مدرج للحادثة الفلانية أي أنه 'ولد بعدها وأدركها ، وفلان أدرج القوم أي لحق بهم ، أما فلان فيظن أنه

( سيدرجهم ) لأنه بعيد عنهم ، وفلان ما يدرج القول أي بطيء الفهم لا يدرج مغزى الحديث .

### المدرسة :

قبل عام ١٩١٢ أي قبل افتتاح المدرسة المباركية كان التعليم بدائياً على نظام الكتاب ، وفي كل حي مدرسة يديرها صاحبها ، وقد يشاركه بعض أقاربه وتقدم الدروس للتلاميذ ، وتلك الدروس عادة : القرآن الكريم وأمور الدين ، وصاحب المدرسة يقال له الملا أو المطوّع ، وبعض الملا لا يكون حاذقاً بشيء من الحساب ، فيعطي للطلبة دروساً خاصة بحساب البيع والشراء أو الغوص أو حساب بيع اللؤلؤ وأصنافه ثم تطورت المدرسة القديمة وأخذت تقدم دروساً في الحط والإملاء . وقد يستمر الدرس ساعتين أو ثلاثاً ، حتى ينتهي الدوام الصباحي ، وفي الظهرية يقدم درس واحد يستمر حتى نهاية الدوام ، والمدرّس هو نفسه لا يتغير ولا يتبدل إلا عند قضاء حاجة أو مرض ، وحياة المدرسة القديمة رتيبة مملّة تشجع على الهرب لأنه لا توجد امتحانات شهرية ولا سنوية ، وانتقال التلميذ من صف إلى آخر يعتمد على تزكية المدرّس وتوسمه في التلميذ الذكاء والمعرفة ، ومن العوامل التي تشجع على الهرب من المدرسة الضرب الشديد المبرح الذي يمارسه الملا ضد طلبته ، بواسطة خيزرانتة التي يلسب فيها ظهورهم وأيديهم وأرجلهم وأكتافهم لأسباب تافهة منها : إذا تحدث أحدهم إلى الآخر جاء المدرّس وضرب الاثنين ، وكذلك إذا التفت التلميذ أو ابتسم أو أشار بيده أو إستعار من أحد زملائه شيئاً من أدوات الكتابة ، يقوم بضربه وشتمه . ويحبسه في غرفة مظلمة إذا كان الجرم كبيراً كالذي يهرب من المدرسة مثلاً . كما يقوم المدرّس بضرب الطالب الذي يذهب إلى البحر ، ويقوم الملا بالكتابة على ساقه بالخبر ليعرف إذا كان قد سبح في البحر أم لا ، كما يستخدم الملا القديم بعض تلاميذه لشراء حوائج المنزلية ، وإضافة إلى ذلك يضربه إذ غلبه الباعة في الثمن !! ويتفنن الملا يجمع النقود بمناسبات عديدة منها : الدخالة وهي بداية دخول التلميذ للمدرسة ، ثم الخميسية وتقدم كل خميس والنافلة تقدم في رأس السنة الهجرية والمشاهرة وعاشوراء والمولد النبوي الشريف ونصف شعبان والإسراء والمعراج وعيدي الفطر والأضحى ، كما

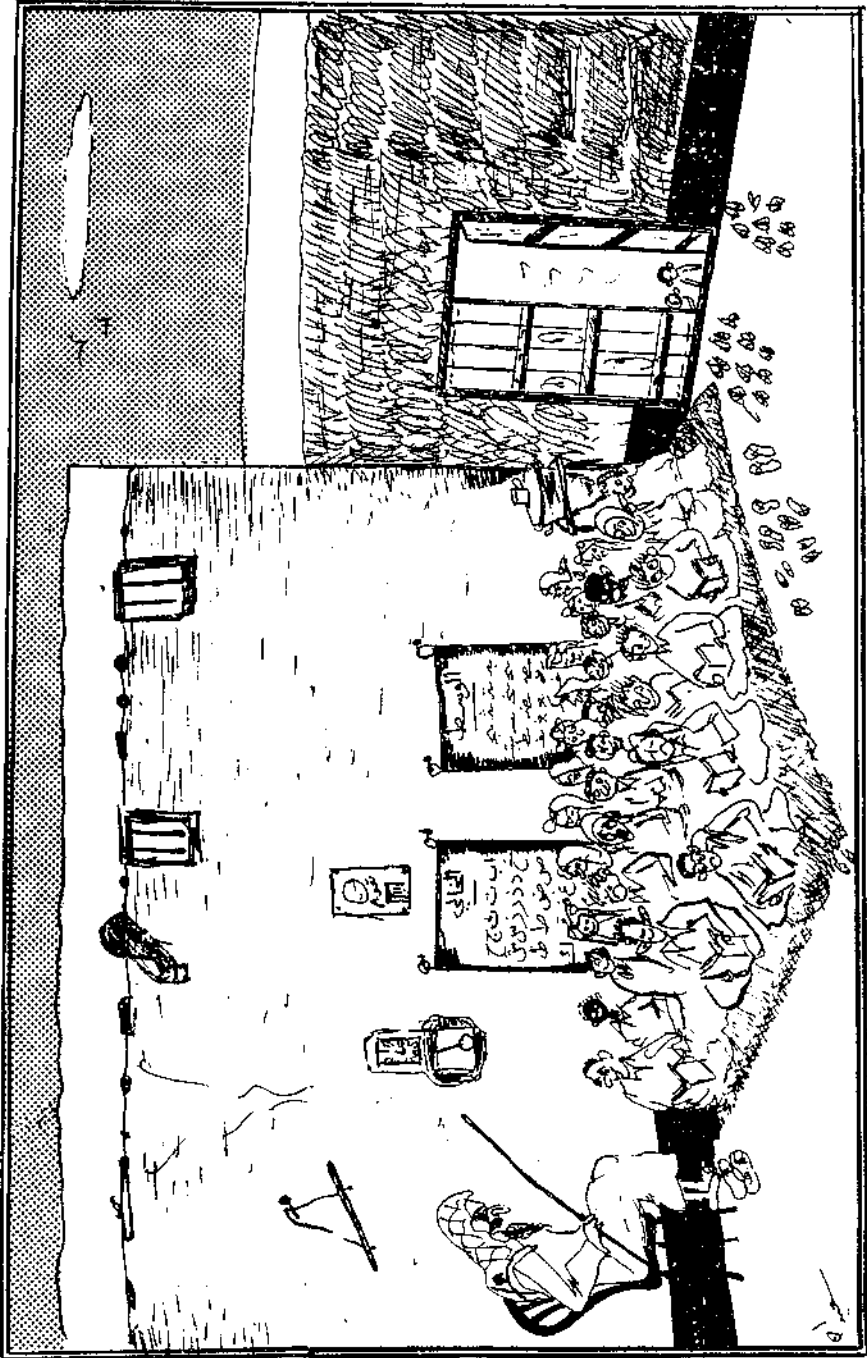

المدرسة القبية

يطلب من الطلبة أن يحضروا له الفطرة ، ولحماً من ضحية العيد الكبير ، وهناك مصروفات يتقاضاها للماء وللحصى الذي يجلس عليه الطلبة وكذلك العريش الذي يستظلون به . وترى المدرّس القديم عابس الوجه لا يضحك مع تلاميذه ولا يتكلم معهم ، ولا يسمح لأحدهم بمناقشته حتى في الدروس ، فإذا تجرأ أحد التلاميذ واستفسر منه عن نقطة في الدرس ضربه وقال له : أنت ما تفهم؟ أذت كنت نائم ! إذا سألت مرة أخرى سيكون عقابك أكثر ويطرده دون أن يجيب على استفساره . وعندما يختم التلميذ القرآن تقام له حفلة الختمة حيث يلبس البشت والعقال ويقلد سيفاً ويطوف في الأحياء لجمع النقود وإعطائها للمدرّس . وهناك أمور كثيرة حول المدرسة القديمة ، والملا القديم أوردها الأستاذ عبد الله النوري في كتابه : « قصة التعليم في الكويت في نصف قرن » ، وشرحها الأستاذ النوري بوفاء وتفصيل ، ذكر فيه كل ما يتعلق بالتعليم والأعياد والعطل والمناسبات ، والدروس والمدرّسين والمدارس القديمة .

#### التخرّج من المدرسة القديمة :

تحتفل المدرسة القديمة بالتلميذ الذي يتم قراءة القرآن ، ويسمى « خاتم » وتجري مراسم خاصة ، وتقرأ أنشودة بهذه المناسبة تسمى تحميدة . ( أنظر تحميدة ) وأنظر ( خاتم ) .

وقد أورد الأستاذ أيوب حسين في كتابه « مع الأطفال في الماضي » تحميدة لعله كتبها من ذاكرته ، حيث أنها غير مرتبة وناقصة بعض الأشرطة والأبيات ، كما أورد الأستاذ سيف مرزوق الشملان في كتابه « الألعاب الشعبية الكويتية » الجزء الأول ص ٢٧٢ و ٢٧٣ ثلاث تحميدات تختلف عن التحميدة التي ذكرها أيوب حسين ، إلا أنها تتشابه في بعض الأبيات . وهنا أورد تحميدة - خامسة - نشرها الأستاذ خليل رشيد في مجلة « التراث الشعبي » العراقية مع ما تزخر به من نقص وأخطاء وعدم ترتيب ، إلا أنني أوردها على سبيل المقارنة لأن بعض أبياتها أو أشطرها تطابق التحميدات المعروفة في الكويت . ولكن الأقرب للصحة هو ما أورده الأستاذ سيف

ص ٢٧٢ مع ما فيها من نقص ، لأن التعميدة الحقيقية تتألف من ١٨ بيتاً  
فلو جمعت هذه التعميدات الخمس ونقّحت لتوصلنا إلى التعميدة الصحيحة .  
جاء في مجلة التراث الشعبي العدد ٣ سنة ١٩٦٥ ما يلي :

الحمد لله الذي تحمدا ( أمين )	حمداً كثيراً ليس يحصى عددا (أمين)
تبارك الله العزيز الصمدا	الخالق الباري سرمدنا
كلم موسى واصطفى محمدا	وانزل القرآن نوراً وهدي
على النبي الهاشمي احمدا	انزل بالحق والبرهان
وكسر الأصنام والأوثان	الحمد لله الحميد المبدي
سبح له طائر السبا والرعد	يأتيك طيراً من طيور الهند
مهفّف الريش مليح القد	او كهروس زينتها زبرجد
بكاسة بيضاء ومسك اسود	الحمد لله الذي هدانا
لملة الاسلام واجتبانا	يعلم من كان وما يكون
محمداً داعي الى الاسلام	صلى عليه الملك العلام
يا امنا قومي افرشي الحصيرا	وسطري الأصحن لنا تسطيرا
وهللي وكبري تكبيرا	هذا غلام قد قرا وقد كتب
وقد تهجا للحروف ونصب	وحقنا على ابيه قد وجب
نستأهل الخلعة منه والذهب	واعطوا المعام من خيار ما طالب
الحمد لله الذي هدانا	من فضله علمنا القرآنا
علمنا فضائل العلوم	جزاك بذاك الفوز والنعيم
وانت يا ام سبب تعليمي	جازاك ربي جنة وفائدة
عسى اراك في الجنان قاعده	مع البتول خير النساء وفاطمه
وانت يا عم فنعم العم	انت الذي تعطي عطاء جم
وانت يا خالي فنعم الخال	انت الذي تعطي جزيل المال
واكرموا الأولاد بالعطايا	نجاكم الله من الخطايا
انصرفوا يا معشر الصبيان	انصرفوا لطاعة الرحمن
انصرفوا وكلكم اخواني	ما ننصرف حتى تجينا الذهب

بكاسة مجلية ملتهبية ما ننصرف حتى تجينا الكرامه  
وخلة وفوقها عمامه وللمعام ندعو بالسلامه  
ما ننصرف حتى نصلي كلنا على النبي المصطفى بجمعنا  
وآله وصحبه الأخيار القانتين في دجى الأسحار

وبعد ذلك يعتبر الولد متخرجاً من المدرسة !

وبما ان التعليم القديم لا يعتمد على أساليب تربوية صحيحة فإن التلميذ ينسى ما حفظه ، أو يحفظ ويردد ما سمعه دون فهم ، قال الشاعر الفايز :

- كيلا نعود

للسقف في بيت كقبر من رمال  
تتحرك الجدران فيه إذا سرت ريح الشمال  
وكعنتر العبسي حين يعود من ساح القتال  
سيفي المذهب في يدي وتحت ثوبي لا يزال  
اثر الهراوة مثل آثار الندوب  
في ام رأسك يا ابي من ضرب سيدك القديم  
في ارض ( نجد ) والعذاب هو العذاب  
في كل ارض ، في الشمال او الجنوب  
وغداً سأنسى ما حفظت كما نسيت ، وفي الرمال  
اثر القوافل سوف تمحوه الرياح

وقال - أيضاً - في المذكرة السادسة عشرة من مذكرات بحار :

تحت السقوف الواهيات  
كضلوع مسلول  
وفوق حصيرنا الدبق العتيق  
في بيت ( ملانا ) تعامنا الكتاب  
الحمد لله الذي خلق العظام من التراب



ومن الثقوب الناتحات على الجدار  
كهيون أعمى كالجروح الداميات  
ينسل ضوء الشمس كالجاسوس من كل الجهات  
وبما تبقى من حصر  
او بالخروق الباليات نسد عين الشمس في ذاك المكان  
وعلى الجدار  
مسار فلةتنا تهدل كاللسان  
كالاصبع المجذور ينذر بالعقاب  
لالصبية المتمردين  
والرمل في الساحات  
والبحر الجميل  
يذكي بنا العيث البريء  
ومن خلال شق الجدار  
او ذلك الثقب الصغير  
ننسل كالفئران حين يغيب سيدنا  
وفي غد القريب  
الفلقة الملعونة الرقطاء كالأنفى الكبيرة  
تطوى على اقدامنا السود الصغيرة  
ورقابنا لما تميد على الكتاب  
مثل الدلاء الفارغات  
اقرأ . وتمتز الظهور الواهيات  
يا والدي انا لن اعود . وفي الصباح  
صلى الصباح  
يا ايها القرد الصغير . يقول والدي العنيد !  
ومن خلال اهدابي اللزجات

من دمع المساء  
والقرمز الليلي المح وجبه القاسي العنيف  
وانا اصلي ، بيد اني لست افهم ما اقول !  
وما حفظت من الكتاب  
وكنقطة صفراء تبدو الشمس في عيني  
في ذاك الصباح  
لا بد من حفظ الكتاب وحمل سيفك كالمحارب  
والحياة !

سيف وقرطاس - كما قالوا بحارتنا - وفانوس صغير  
فوق الضفاف أحب من شمس على ذاك الحصر  
ولكل دلو ماؤه . وفؤادي الحرن الصغير  
صندوق آلام تحطم من زمان  
ان تدخل الكلمات فيه عن لسان  
رجل عجوز  
وعصاه فوق رؤوسنا . نحن الصغار  
المحاربين من اللحى السوداء اشبه بالكبار  
الحاقدين على الحياة وليلها . نحن الصغار  
نترقب الجدرى يأكلنا وتطهرنا الظهيرة  
كي لا نعود  
للسقف في بيت كقبر من رمال

في سنة ١٩١١ افتتحت المدرسة المباركية أول مدرسة نظامية للبنين .  
في سنة ١٩٣٨ افتتحت المدرسة القبلية أول مدرسة نظامية للبنات  
في سنة ١٩٥٣ افتتحت مدرسة ثانوية الشويخ ، أول ثانوية مستقلة .  
في سنة ١٩٦٦ افتتحت جامعة الكويت .

## مدرسة من المرقاب :

قصة كويتية كتبها الاستاذ عبدالله خلف (١) وهي تصور فترة من حياة الكويت .

## مدعاب :

مجرى مياه المنزل في أسفل الباب الخارجي للمنزل ، تصب في الشارع ، التسمية عربية ( مدعاب ) وفي اهزوجة للاولاد قولهم : « من يلعب جعاب راسه بالمدعاب !! »

## المدعج :

اسرة كويتية من العوازم .

محمد بن مدعج ، نوخذا ، اشتهر في تاريخ اللؤلؤ بلؤلؤة ثمينة ، عثر عليها وباعها بمبلغ ٨٠,٠٠٠ روبية (٢) أسس مسجداً في السالمية عرف باسمه سنة ١٣٤٣ ١٩٢٥ م . جدده الشيخ احمد الجابر ثم وزارة الاوقاف . توفي محمد المدعج بتاريخ ٢٨ يناير ١٩٦٨ .

## راشد المدعج :

نوخذا من العوازم .

## مدگر :

جناح السيارة الجاني ، التسمية محرفة من ( مدگل ) انظر داكل أو ( دگر ) ...

## مدگي :

طير المدگي : لفظة سواحلية Ndege انظر ( امدگي ) .

## المدلج :

اسرة كويتية .

## المدلج :

تسمية تقال ان يقوم بإخراج الماء من البشر ويدلقه في الحوض ، يقول العرب :

(١) خريج جامعة الكويت ١٩٧٠ كلية الآداب ، انظر خلف .

(٢) ٦٠٠٠ دينار .

المدلجة هي الدلو .

مدلگم :

مدوّر ، كروي الشكل ، الثمرة المدلجمة كالجوزة أو الكرة الواحدة ( مدلگمة ) . جاء في الأمثال : « موكل مدلگم جوز » .

مدمنغ :

صفة تطلق على الغبي من الناس ! مدمنغ أصلها ( دمنغة ) وكأن ختماً قد ختم على عقله .

مدوّر :

حزمة كبيرة من البرسيم .

مدوآح :

شكل مستدير ، مدوآح أصلها مدوّر . يجمعها العامة على دواويح !

مده :

أمدّة : فترة من الزمن .

مدّة : سجادة طويلة جمعها ( مدآاد ) .

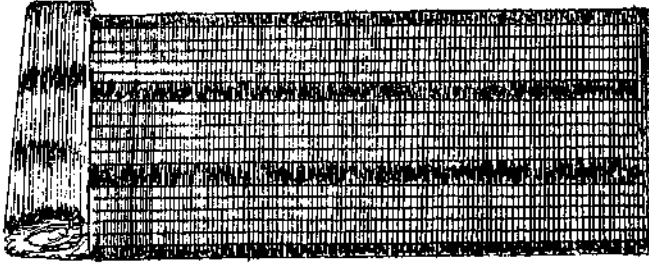

مدّة نسل

مده نسل :

سجادة من أعواد النسل ، تستعمل فرشاً في المساجد يصلتي عليها . كانت المداد - في الماضي - تملأ جميع المساجد ، وتجلب من القطيف في الاحساء .

المدوه :

اسرة كويتية .

محمد محمود مدوه ، وكيل مساعد في وزارة التجارة .

مدهل :

لفظة بدوية ، يقصد بها ( الموطن ) ، نحو مدهل السباع ، أو مدهل الغزلان  
أو مدهل الجباري ونحوها ، جمعها مداهيل .

مدير :

مدير الدائرة هو المسؤول الاول فيها .

المدير العام : رتبة تعادل وكيل وزاره في الكويت قبل عام ١٩٦٢ .  
والوكيل المساعد يسمى نائب المدير .

المدير :

اسرة كويتية آل العبد الجليل .

عميدهم الحاج عبد اللطيف الجليل كان مديراً سابقاً للجبارك وسمي بالمدير  
( انظر العبد الجليل ) .

المديرس :

اسرة كويتية .

مسجد المديرس :

مسجد أسسه المرحوم عبدالله المديرس سنة ١٢٢٥ هـ ١٨١٠ م جددته  
الأوقاف سنة ١٣٧٥ هـ ١٩٥٦ م ويقع في حي الوسط

مديرتة :

قمة جبل في مرتفعات «غضى» .

مديرتة :

منطقة شمال كاظمة كان الكويتيون في الماضي يجلبون منها الحطب حيث  
كانوا يحتطبون شجيرات الغضا من هناك ويعتقد كثير من الناس ان سبب  
تسمية مرتفعات غضى بهذا الاسم عائد الى نبات الغضا في تلك الارض .

مديرية :

اسم أطلق في الماضي على بعض الدوائر الحكومية منها « مديرية الأمن العام »  
كما كان يطلق على المالية دائرة المالية ، وتعرف مصلحة الكهرباء باسم إدارة  
الكهرباء . وقد ألغيت هذه الاسماء بعد تسميتها بالوزارات عام ١٩٦٢ .

مديم :

دائماً ، نحو فلان مديم يزورنا أي يزورنا باستمرار .

المديني :  
أسرة كويتية .

أضواء المدينة :

مجلة أسبوعية فنية أدبية صدرت في ١٨ نوفمبر ١٩٦٢ ترأس تحريرها  
الاستاذ بدر سليمان العيسى الذي باع امتيازها سنة ١٩٦٥ .  
( انظر أسرتي ) .

مذكر :

نوع من الحمام يربي للنادر أي يتخذ للمصارعة مع بعضه . جمعه مذاكير  
لونه أزرق والبعض أسود وفوق منقاره زائدة حمراء تسمى خنفرة ، وهو  
حمام ضخم الجثة .

مذكر :

من اصطلاحات البنائين يقال لخلط الجص والإسمنت معاً ثم يضاف إليها  
الماء ويبنى فيه . ويتخذ هذا النوع من المادة إذا أريد للبناء القوة وسرعة  
الجفاف ، وخاصة لحواشي الجدران كالنوافذ والأبواب عند استخدام الحطبة  
( المسطرة ) ومعروف أن الجص سريع الجفاف والتجمد .

المذكورة الفقهية : ( المذكرة الفقهية للدراسة الابتدائية )

مجموعة من السنن الفقهية للشيخ يوسف القناعي طبعها سنة ١٣٧٦ هـ في ٤٤ صفحة .

منلوق :

من أساء «السيف» عند البدو .

المذّن :

المؤذن .

المذن :

أسرة كويتية .

مذّي :

مؤذي ، فلان مذّيناً أو مذّي الناس فهو إنسان أذية أي مقلق لراحتهم

مر :

( بكسر الميم ) حالة اضطراب في المعدة تؤدي إلى ثقل وتقيء .

( بفتح الميم ) فات من المرور .

( بضم الميم ) مر المذاق . والمر أيضاً مادة عطرية تشبه العلك الحام من

إفرازات بعض الأشجار في جنوب اليمن له رائحة طيبة

إلا أن مذاقه مر علقم لونه أصفر يعرف ( بالصبر ) يتخذ

لعلاج بعض الأمراض الباطنية حيث يدق ويؤخذ قليل منه

لطرده الغازات المعوية .

مرادم :

جمع مردم ، من الطيور أو الصخور .

أم المرادم : ( جزيرة أم المرادم ) .

من الجزر الكويتية الجنوبية ، تبعد عن رأس السالمية ثمانين كيلومتراً ، وعن

رأس الزوز عشرين كيلومتراً ، وعن رأس الجليعة مسافة ثلاثون كيلومتراً

وعن جزيرة كبتن أربعين كيلومتراً .

وهي جزيرة صغيرة لا تزيد مساحتها عن ثلاثة كيلومترات مربعة ، تكثر

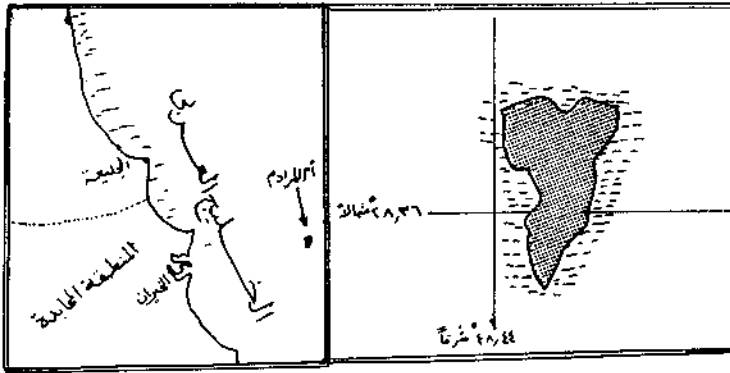

أم المرادم

فيها الطيور ، وكذلك الصخور التي يسميها الكويتيون مرادم ، والصخرة  
الواحدة تدعى مردمه ، ( أنظر مردمة ) .

- في ٢٢ سبتمبر ١٩٤٩ حصلت شركة أمين أويل الأمريكية على امتياز

التنقيب عن النفط في المنطقة المحايدة ، ومن ضمنها جزيرة أم المرادم .  
وفي ٥ يونيو ١٩٥٨ منحت حكومة الكويت شركة الزيت العربية (اليابانية)  
المحدودة حق التنقيب عن النفط ومشتقاته في البحر ، ومن ضمنه مياه  
جزيرة أم المرادم .



مرار

مرار :  
من أعشاب الربيع ترتفع حوالى الشبر ، ذات  
زهور صفراء ، في وسطها لون بني ، الأوراق  
خضراء رمادية ، البراعم حرشفية ، البذور بيضاء  
قطنية ، يأكل البدو أوراقها فقط ، أما سيقانها  
فتحتوي على سائل أبيض مرّ المذاق ، وإليه تعود التسمية بالمرار .

مراغ : ( مراغة ) .

ساحة رملية تكون بعيدة عن البيوت ، تتمرغ فيها الحمير أو الإبل . والتمرغ  
في لفظه القرويين والبدو هو التقلب والتبطح على الأرض ، وهي لفظة  
عربية .

المراغة :

من مواقع الآبار في الصحراء .

مراكش : ( شارع مراكش ) .

شارع في منطقة الدسمة ، نسبة إلى مدينة مراكش من مدن المغرب .

مرامي :

مصاغات ذهبية من الخواتم تزين بها النساء ، وهي على مجموعتين كل مجموعة  
ثلاثة خواتم توضع في الإصبع الأوسط ، في اليد اليمنى ، ومثلها في  
إصبع اليد اليسرى .

المرأة :

حتى أواخر الأربعينات لم يكن للمرأة الكويتية شأن يذكر أو رأي يسمع  
إذ أنها في نظر الرجل قطعة من مكملات أثاث المنزل . وليس لها حق الدخول  
إلى المدرسة ، كما تعمل خادمة ومربية ، إلى كونها أم وزوجة ... وعندما



يبلغ الشاب أشدّه ويفكر في الزواج لا يقول أنني أرغب في الزواج من امرأة تشاركني الحياة ، بل يقول أو يقال له : لا بد من الزواج ليكون هناك من يغسل ثيابك ويقوم باعداد طعامك وخدمتك !  
وحتى على الصعيد الحكومي بقي نصف المجتمع مشلولاً حتى أوائل الستينات حيث سمح لبعض الفتيات بالعمل في وزارة الشؤون الاجتماعية ووزارة التربية ومراكز الإحصاء ، وفي المستشفيات ، وعدد محدود في وزارة الخارجية ، وفي أواخر سنة ١٩٧٠ فتحت وزارة البريد والبرق والهاتف المجال للمرأة للعمل في بعض أقسامها . كما برزت المرأة في مجالات الاعلام وأخذت الصحف والاذاعة والتلفزيون تبرز دور المرأة بصورة ملحوظة ( انظر الأم ) .  
وفي سنة ١٩٦٣ تشكلت في الكويت جمعيتان للنساء هما : جمعية النهضة العربية النسائية والجمعية الثقافية الاجتماعية النسائية وذلك بغية جمع كلمة المرأة الكويتية والدفاع عن حقوقها . واحتفل لأول مرة بيوم المرأة في ٢٣ فبراير ١٩٧٠

### يوم المرأة :

حفل سنوي تقيمه جمعية النهضة العربية النسائية . وقد أقيم أول حفل بيوم المرأة في ٢٣ فبراير ١٩٧٠ ، وفيه قامت الجمعية بتكريم أوائل النساء الكويتيات ممن كان لهن دور في خدمة الوطن والمواطنين . كما يهدف يوم المرأة إلى حث المرأة الكويتية على تقديم المزيد من الخدمات الاجتماعية في مجالات العمل والإنتاج ، ودفعها إلى التزود من العلم والمعرفة . وتعتبر الآنسة شيخة القطامي أول فتاة كويتية تنخرط في سلك العمل جنباً إلى جنب مع الرجل وكان ذلك عام ١٩٥٧ ثم لحق بها الكثير من الفتيات يعملن في الإذاعة والتلفزيون والصحافة والطب والتربية ، في مختلف الوزارات والمؤسسات كوزارة البريد والبرق والهاتف ومجلس التخطيط .  
وفي ٢٣ فبراير ١٩٧١ أقامت جمعية النهضة الاحتفال الثاني بيوم المرأة ، وكانت الجمعية الثقافية الاجتماعية النسائية قد قررت أن تتولى القيام بهذه المهمة وحددت يوم ٢٨ نوفمبر ١٩٦٥ كأول يوم للمرأة في الكويت ولكن وفاة الشيخ عبد الله السالم في ٢٤ نوفمبر ١٩٦٥ حالت دون تنفيذ الفكرة .

مرآة الأمة :

مجلة أسبوعية اجتماعية فنية مصورة صدرت في ١٩ مايو ١٩٧١ ، صاحبها  
الاستاذ علي يوسف الرومي .

المرايخ : ( أحمر المرايخ )

طائر بحري يعرف بطائر النورس . المرايخ هي جوانب المنقار ويعرف  
أيضاً بطائر المنقار الأحمر .

مربا :

الموطن الذي يتربى فيه الحيوان والطيور .

مربّع :

الشكل الهندسي المعروف .

خشب مربع :

خشب أبو حزّ ( انظر أبو حزّ ) .

شراع مربع :

من أشرعة السفينة .

المربعانية : ( أربعانية الشتاء ) .

رياح شمالية تهب في الشتاء تتحول إلى غربية ثم شرقية في وقت الظهيرة  
وتدوم أربعين يوماً . ( انظر : اربعانية ) .

مربوع :

فن من فنون الرابطة يعتمد على الشعر المربوع .

مربوع : ( شعر مربوع )

نظم من الشعر يتكون البيت فيه من أربعة أشطر بدلاً من شطرين وتشابه  
فيه جميع قوافي الأشطر الأربعة مثل :

يا ملّ قايّ تلقّ من حرّ ما ذاقّ من قبلنا مشتاقّ وازداد شوقي

المرتجحي المرتكى :

أسرة كويتية من العوازم .

مرتجحي :

فلان مرتجحي أي متكىء نحو ارتجأ على الجدار مثلاً ( انظر ارتجأ ) .

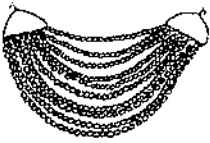

المرتهش

### مرتهش :

ضرب من القلائد الذهبية القديمة دقيق الصنع  
كثير الخلق والدوائر والسلاسل ، والمرتهش  
تعني البراق واللامع .

### مرجاجة :

مرجيجة ( ديرفه ) من ألفاظ البدو ، والمرجاجة عند الحضر ثلاثة أرماع  
تتخذ لتعليق سقاء اللبن (١) .

### مرجاس :

ثقل من الرصاص او الحجارة يتدلى من حبل أو خيط يغطس في أعماق مياه  
البحر لمعرفة عمقها ويكون الحبل معلماً أو مدرجاً بقياسات معينة .  
والمرجاس أصلها مركاس أي الثقل الذي يركس في الماء ( انظر بلد ) .

### مرخ :

دهن الجسم وتدليكه .

### مرخ ( مرخا ) :

أعشاب تظهر في الربيع ، يرتفع ساقها إلى أربعة أقدام بدون أوراق ،  
ويكون الورق في أعلى النبتة ذو أشكال إبرية ويظهر فيها زهور صفراء  
وخضراء ، وهي من الأعشاب الصالحة للرعي وتحبها الإبل .

### مردان :

أمعاء ، مصران . في ألفاظ التحدي والمشاجرة يتردد قول « ادوس  
بمردانك » وهو تهديد من أحدهم بأنه سيعمد إلى رمي خصمه على الأرض  
ويطأ على بطنه .

### مردّ الجلب على الكصاب :

من الأمثال الكويتية . يقول إن الكلب مهبا غضب أو ابتعد إلا أنه سيعود  
ثانية إلى حيث يوجد رزقه ، والكلب من المتردين على القصاب الذي يرمي إليه  
بقطع اللحم والعظام . وكلمة مرد من ( رد ) بمعنى سيعود . ويقال هذا

(١) انظر سباني .

المثل للذي يعتقد أنه اكتفى واستغنى عن احتياجه لك ولكنه لظروف ما يضطر إلى العودة إليك .

### مردح :

مكان يتخذ للرقص الشعبي يردح فيه الراقصون . ( انظر ررح ) .

### مردم :



مردم ختل

طائر غبي من العصافير يظهر في الربيع وسهيل تضرب به الأمثال في الغباء وسوء التصرف، قال الكويتيون : « مردم ختل إذا دش اللبوان ما طلع » يقال مثلاً للذي يدخل في مكان ويثبه عند الخروج . وقالوا : « المردم تفلته الصلابة ويتعلق فيها ! » يقال مثلاً للذي ينجو من المشاكل ولكنه يتشبث بها .

### مردمه :

صخرة كبيرة تتخذ لردم الباب ولرفده ، جمعها مرادم .

### مردة :

لؤلؤة مفلطحة غير منتظمة الاستدارة وكأنها مردت مرداً . وتكون المردة ملتصقة بصدف المحارة بخلاف باقي اللؤلؤ الذي يكون في وسط اللحم . ويصعب تخليص المردة من المحارة إلا بتجربتها أو كسر الصدف أحياناً .

### مردى :

رمح من البردى ينبت في الأنهار عرفه الكويتيون في الهند وشرقي أفريقيا جمعه مرادي . والمردى محرفة من البردى . ويستعمل - أصحاب السفن - ذلك المردى لدفع سفنهم في المياه الضحلة وحوله قيلت الأمثال : « دفعه مردى والهوا شرجي »<sup>(١)</sup> ، يقال للشخص المكروه إذا غادر القوم متجهاً إلى الغرب ، دفعة مردى والهوا شرجي . وهو دعاء لسفينته بأن تتطلق بأقصى سرعة ممكنة بواسطة دفعها بالمردى وتزيدها سرعة الرياح الشرقية . وإذا كان ذلك الشخص المكروه متجهاً إلى الشرق قالوا : « دفعة مردى والهوا غربي »<sup>(٢)</sup> .

(١) و (٢) انظر هذا لمثل .

وبعضهم يقول : « دفعة مرددي وعامود كردي » .  
كما تقال الأمثال عند وجود الضدين كأن يكون المسافر يريد الذهاب شرقاً  
وتأتي الرياح من الغرب معاكسة له ولسفينته ويستمر يدفع المردى دون  
نتيجة ويصيبه العناء والارهاق .

### مرزام :

ميزاب في سطح المنزل منه تصبّ مياه الأمطار إلى الأرض . جمعه مرازيم  
وكان المرزام في الماضي يصنع من الخشب ويتدلى من طرفه قطعة خشبية  
تمنع الماء من التراجع تحت المرزام وتتدلى وكأنها حلية حتى قيل هذا اللغز  
حول المرزام :

« ابوك بالبيت ولحيته بالسكة » ويقصد به المرزام .

ثم تطورت صناعة المرازيم وأخذ بعضهم يضع مرازيم من الحديد يصنعها  
الصفار . وقال الأولاد في أناشيدهم عن المطر :

« طلك يسا مطر طلك ، بيتنا جديد ، مرزامنا حديد »

### المرزم : ( Canis minoris )

من النجوم المعروفة عند الكويتيين أهل البحر ويحسبون له كنجم من  
النجوم التي يستدل بها على بعض الظواهر الطبيعية ، ويظهر المرزم يوم ٢٩  
يوليو وينتهي في ١٠ أغسطس<sup>(١)</sup> آخر المرزم ثم يدخل « الذراع » . وظهور  
المرزم يعني هبوب رياح الكوس الشرقية الجنوبية ، ويعرف عند العرب  
بمرزم الذراع أو مرزم الكلب الأصغر . يقول صاحب النخل : « إذا طلع  
المرزم شد الحزم » حيث يستوي البلح .

### المرزمات :

تعرف عند العرب بمرزم الغميصاء<sup>(٢)</sup> وظهوره في أربعمائة الشتاء<sup>(٣)</sup> مصحوباً  
بالسحب والبرق والرعد وفيه تكثر الأمطار ويشتد البرد ويخرج الدخان  
من الجوف للرائي .

(١) وأحياناً من ١٦ يوليو حتى ٣١ أغسطس .

(٢) من أسماء مكة . (٣) انظر « إكليل »

مرزوق :

من أسماء الكويتيين .

المرزوق :

عائلة كويتية .

محمد داود المرزوق :

عضو المجلس التشريعي ١٩٣٨ .

يوسف مرزوق المرزوق :

عضو المجلس التشريعي ١٩٣٨ .

فهد المرزوق :

من شهداء حرب الجھرا ، اكتوبر ١٩٢٠ .

فهد مرزوق المرزوق :

عضو مجلس المعارف ١٩٦٠ . توفي بتاريخ ٤ مايو ١٩٦٥ .

عبد الوهاب داود المرزوق :

عضو المجلس البلدي ١٩٦٦ .

جاسم المرزوق :

نوخذا سفر ، توفي ١ نوفمبر ١٩٢٨

جاسم خالد داود المرزوق :

ولد سنة ١٩٣٣ ، خريج كلية الحقوق

١٩٦١ ، مدير بلدية الكويت برتبة

وكيل وزارة ، وزير العدل

ووزير التربية بلوكالة ، ٢ فبراير

١٩٧١ .



جاسم المرزوق

احمد محمد المرزوق :

رئيس ديوان المحاسبة ١٩٦٥ .

مرزوق محمد المرزوق :

وكيل وزارة البريد والبرق والهاتف المساعد للشئون الإدارية والمالية  
٣٠ يوليو ١٩٦٢ .

سالم خالد داود المرزوق :

عضو مجلس الأمة ١٩٧١ .

غنيمة فهد المرزوق :

خريجة صحافة ١٩٦٤ ، أول رئيسة تحرير لأول مجلة نسائية في الكويت  
( أسرتي ١٩٦٥ ) .

مسجد المرزوق :

مسجد أسسه مرزوق البدر في فريج الجبلية ، جدده دائرة الأوقاف ١٩٥٦ .

مرزوق المتعب :

فدائي كويتي ، لمع اسمه في تاريخ الكويت ، فقد كان بطلاً من أبطال معركة  
الجهراء سنة ١٩٢٠ عندما كان الكويتيون محاصرين في القصر الأحمر ، فقد  
انطلق على فرسه - بصحبة مرزوق الشمري - مخترقاً حصار الأعداء ونفذ  
بأعجوبة ، ووصل مرزوق إلى المدينة - العاصمة - الغافلة وأخبر أهلها  
بالحصار حيث سيرت النجيدات وكان الانتصار على الأعداء .

كان مرزوق عبداً من عبيد ابن رشيد شيخ عشائر شمر ، ثم التحق في خدمة  
الشيخ سالم الصباح ثم الشيخ احمد الجابر ، اشترك في معركة الرقعي واستشهد  
فيها سنة ١٩٢٨ .

مرش :

تقوم كروي له عنق طويل ، ولذلك العنق رأس مقلق له عدة ثقوب تسمح  
بمرور قطرات ماء الورد الذي يوضع في ذلك المرش . ويستخدم المرش في  
حفلات الأفراح والأعياد ، يسكه أحدهم وينفض ماء الورد على رؤوس  
الحاضرين وعلى أيديهم وثيابهم ، سمي مرش لأنه يرش قطرات ماء الورد رشاً :  
جمعه « مرش » تقول البنات في أهزوجة هن :

يا صبيان ما أكثركم      السم الحار كيتلكم  
يا بنيات ما أكثركم      ماي الورد رششكم

المرشاد :

أسرة كويتية .

محمد خالد باطل المرشاد ، عضو المجلس البلدي سنة ١٩٦٦ .

مرشح :

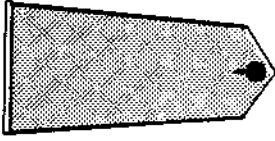

مرشح « وكيل ضابط »

رتبة عسكرية بين الضابط وصف الضابط ،  
يليه رتبة ملازم ثان ، ويعرف المرشح بلقب  
« وكيل ضابط » يحمل شارة على كتفه بدون  
علامة .

مرشد : ( مدرسة ملا مرشد )

مدرسة أهلية تأسست سنة ١٩٢٧ أسسها مرشد محمد السليمان وسليمان محمد  
السليمان ، من أقدم المدارس الأهلية وأكثرها تقدماً من ناحية البرامج الدراسية  
ففيها كانت تعطى دروس القرآن والعربي والخط والحساب والاملاء والفقہ  
والتوحيد ومسك الدفاتر إلى جانب مبادئ اللغة الإنجليزية ، تخرج منها  
معظم رجالات البلاد ومنهم بعض أفراد الأسرة الحاكمة ، ووكلاء الوزارات  
والوكلاء المساعدين وغيرهم . وكانت الدولة قد كرمت - في عام ١٩٦٨ في  
عيد العلم - عدداً من المدرسين القدامى دون أصحاب هذه المدرسة ، كما أن  
الشيخ عبدالله النوري لم يذكر هذه المدرسة في كتابه ( قصة التعليم ) مع انها  
قديمة ومشهورة . أغلقت المدرسة سنة ١٩٥٨ .

ملا مرشد محمد السليمان :

ولد سنة ١٩٠٧ ، وتوفي بتاريخ ٩ ديسمبر ١٩٧١ . ( انظر مرشد )

ملا سليمان المحمد : من مواليد سنة ١٩٠٦ . ( انظر مرشد ) .

المرشد :

عائلة كويتية ، عبدالله عبد العزيز المرشد : فوخذاطواش ، ولد سنة ١٨٥٩  
وتوفي سنة ١٩٦٤ .

المرشدات : « جمعية المرشدات الكويتية »

تأسست وأشهرت بتاريخ ٢٥ مايو ١٩٦٥ ، وكانت  
حركة المرشدات قد أدخلت بمدارس البنات في  
الكويت سنة ١٩٥٧ ، وتكوّنت ( باقات الزهرات )





في المدارس سنة ١٩٦٠ .

مرشد الشمري : انظر «شمري» .

مرشش :

نوع من طيور الحمام ، له ريش متعدد الألوان ، وكان ألوانه رشت رشتاً .

المرشود :

أسرة كويتية .

مرضوف :

ضرب من القماش القطني ، منه الأبيض والأحمر والأسود ، اللفظة سواحلية  
وهندية .

مرطبان :

جرة صغيرة من الفخار ذات عروتين ، تلون بالأخضر أو الأزرق ، تتخذ  
لصناعة الطرشي ، المرتبان تسمية هندية نسبة إلى قرية Martaban في  
الهند ، اشتهر أهلها بصناعة الجرار من الطين والفخار .

عايشة المرطة :



مغنية كويتية برزت

عام ١٩٧١ ، تغني

في الحفلات أغاني

السامري .

المرقاب : ( المرقاب )

المرقاب في لفظ البدو

رجم من الصخور أو

تل من الرمال . وهو

تل جنوب الكويت

كان يعرف «بالمرقب»

ومنه كانت جند ابن

صباح يراقبون هجمات الأعداء وتحركاتهم ويسارعون لإبلاغ الأهالي لأخذ

عايشة المرطه

الاحتياطيات ، وكان ذلك المرقب مدخلا من مداخل المدينة ، وبعد أن بنى السور وحلّ السلام أخذ السكان يبنون منازلهم في المرقاب، وعرف فيما بعد بفريج المرقاب .

### فريج المرقاب :

من أكبر الفرگان السكنية في الكويت وأوسعها مساحة ويشمل عدة أحياء يقطنها المستوطنون من نجد والاحساء ومن الصحراء وغيرهم ، وأشهر تلك الأحياء أو الفرگان فريج المطران والرشيدة والعوازم والحساوية والعاقول وأم صده وفريج الريش وفريج ابن حسن ، وابن حمود ورميدان والوزان والقطان والناصرية والرباح والفضالا والعبيدان والحسينان والدعيج . وقد انتقل سكان المرقاب بعد تخطيط الضواحي إلى الفيحاء وكيفان والدمسة والدعية وخيطان .. بلغ عدد سكان المرقاب سنة ١٩٧٠ ( ١٧٦٨٩ نسمة ) .

### ثانوية المرقاب :

مدرسة ثانوية للبنات افتتحت سنة ١٩٥٩ قرب مسجد الحمد .

### نادي المرقاب :

نادٍ رياضي تأسس سنة ١٩٥٤ لغرض المساهمة في رفع المستوى الثقافي والرياضي في الكويت، أغلق سنة ١٩٥٩ .

### مركا :

طوق مستدير له ثلاثة أرجل أو أربعة يتكئ عليها ، توضع فوقه القدور والأباريق وتشعل تحته النار يسميه العرب « كانون » ويسميه الكويتيون الحضر مركا ، ويسميه البدو « مركب » جمعه مراكي ومراكب ، وكلمة مركا أصلها متكا .

### مرگك : ( مرق )

حساء من الطعام ، يفرد على مرگه .

جاء في الأمثال : « من تراخص اللحمه خازت فيه المرگه » لأن المرقمة لا تكون لذينة الطعم إذا كانت اللحمه خالية من الدسم ، وحول المرق يقال هذا المثل : « إذا عطوك الشيوخ مرگك حطته بشليلك » أي اعتز به ولا ترفضه !

مرقوق : ( مرقوق )

أكلة شعبية قديمة ، تطبخ من العجين حيث يقطع قطعاً صغيرة ثم يرقق بالمرقّة أو باليدين حيث يقلب بين الأصابع يميناً وشمالاً حتى تصير العجينة رقيقة كالرغيف ثم تلقى بالقدر وفيه الماء الذي يغلي بالطاطم واللومي الأسود والفلفل والنخي أو اللوبا بالإضافة إلى اللحم ويترك على النار حتى ينضج ، وهناك مرقوق خاص بالنفساء يضاف إليه الفلفل الأسود والحلب والرشاد لزيادة الدم .

مرقّته : ( مرقّته )

خشب أسطوانية ذات أطراف مستدقة تمسك باليدين وتدحرج على قطعة العجين لصنع الخبز أو المرقوق .

مرنكّش :

مجموعة النقط من الألوان مختلطة ببعضها ، ترسم وتطلى أو تكون من الألوان الطبيعية ، يقال هو طائر (مرنكش) أو هي لوحة مرنكشة ، ويقال : شكل مرنقش أي كثير الألوان المنقطة .

مرو :

حصى ، حصو ، صلبوخ ، يكنس من بعض المواقع في البر ، ويتخذ للبناء المسلح أو يضاف إلى القار للتبليط .

كراع المرو :

عبارة عن مرتفع مستطيل ، يمتد من الشرق إلى الغرب في وسط الأراضي الكويتية وهذا المرتفع تلى مستطيل غني بججارة المرو ، التسمية عربية .

مرواح :

جمعها مرواح ، وهي أعمدة تنصب قرب الشواطئ تشر عليها شبك الصيد لكي تجف .

مرواس :

طبلة صغيرة تتخذ للإيقاع في الغناء الشعبي حيث ينقر عليها ( المروّس )

بأطراف أصابعه فقرات توافق اللحن ، وتكون اليد الأخرى ممسكة بذلك  
المرواس ، يتراوح طوله وعرضه ما بين الشبر والفتن ، وهناك ثلاث مقاسات  
للمرواس منها ٦×٦ بوصة و ٦ ×  $\frac{1}{2}$  ٥ بوصة و ٥×٥ بوصة .

**مروان :** ( شارع عبد الملك بن مروان ) .

شارع في الكويت ، نسبة إلى الخليفة الأموي ، ولد سنة ٦٤٦ م ،  
أخضع الشام والعراق والحجاز ، فتح عدداً من الأقطار الآسيوية والإفريقية  
ونشر فيها الإسلام واللغة العربية ، توفي سنة ٧١٥ م .

**مِروُح :**

لفظة بدوية تقال لرائحة الطعام المتعفن ، وهو طعام مِروح ، أي ذو رائحة  
فاسدة ...

**فالح عبيد المروح :**

نوخدا من العوازم .

**مِرْوَد :**

قطعة سوداء من الحجر بحجم الباذنجانة تتخذ ميلاً للكحلة ، لسحق  
الكحل ...

**المُرور :** ( إدارة المرور ) .

إدارة تابعة لوزارة الداخلية .

**اسبوع المرور :**

أسبوع تقيمه إدارة المرور لنشر الوعي المروري بين المواطنين، وقد استحدث  
هذا الاسبوع لأول مرة في ٢٤ إبريل ١٩٦٥ ، وفي سنة ١٩٦٦ احتفل  
بأسبوع المرور يوم ٤ مايو ، وفي سنة ١٩٦٧ ابتداءً أسبوع المرور يوم ٧ مايو ،  
وفي سنة ١٩٦٨ احتفل بيوم المرور بتاريخ ٤ مايو ، وحافظ أسبوع المرور  
على هذا التاريخ في الأعوام التالية ٦٨ - ٦٩ - ٧٠ و ١٩٧١ ، وكانت  
السيارات في الكويت - سابقاً - تسلك الجانب الأيسر بدلاً من اليمين .  
وفي ٢٢ يوليو ١٩٣٨ أصدر مجلس الأمة التشريعي هذا القانون :

« على كافة سواقي السيارات أن يسلكوا في سيرهم - داخل الحدود الكويتية - جانب اليمين بدلاً من الشمال ، ابتداء من فجر الخميس الموافق ١ سبتمبر ١٩٣٨ » .

تاريخ القانون ٢٥ جمادى الأولى ١٣٥٧ هـ .

ويعتبر المرحوم علي بن حسين بوخنفر أول سائق كويتي ، فقد تعلم قيادة السيارات في الهند ، قلّده الشيخ مبارك الصباح وساماً وعيّنهُ سائقاً لسيارته ، توفي بوخنفر سنة ١٩٢٥ .

في ١ مارس ١٩٥٥ منع غير الكويتيين من قيادة سيارات الأجرة .

في ١٩ يونيو ١٩٦٠ نُظِّمَت محكمة المرور .

في ١٥ نوفمبر ١٩٦٠ فصلت إجازات القيادة للسيارات الخاصة عن السيارات العامة بعد أن كان هناك إجازة قيادة موحدة .

في ١٧ مايو ١٩٥٩ تقرر إلغاء لوحات السيارات التي تحمل الأعلام ، وهي

خاصة بأفراد الأسرة الحاكمة من سيارات النقل

واقْتِصَار الأعلام على السيارات الصالون . وفي سنة

١٩٦٢ أُلغيت الأعلام من أرقام السيارات نهائياً .

في سنة ١٩٥٥ 'منعت عربات اليد من السير في الطرقات .

في سنة ١٩٥٦ صرفت لوحات معدنية ( ألومنيوم ) من قبيل إدارة

المرور بعد أن كان أصحاب السيارات يتولون كتابتها

بأنفسهم أو بتكليف خطاطين مختصين .

وفي ٢٠ أكتوبر ١٩٥٩ صرفت لوحات معدنية ( كبس ) حمراء اللون لسيارات

التاكسي بدلاً من اللون الأسود .

وفي ١٤ ديسمبر ١٩٥٩ صرفت لوحات مماثلة ذات لون أسود للسيارات الخاصة

بدلاً من اللون الأحمر .

أما عربات النقل الصغيرة ذات الثلاث عجلات ، فتحمل لوحات ذات

لون أزرق . كما نُحِص اللون الأصفر لسيارات البعثات الدبلوماسية في

الكويت ، واللون الأبيض للدراجات البخارية ، وهناك لون أخضر تحمله

السيارات المعدةة للتصدير لخارج الكويت . أنظر ( نمره ) .

### يوم المرور :

مجموعة طوابع بريد كويتية صدرت بمناسبة يوم المرور في ٤ مايو ١٩٦٨ ، تتألف المجموعة من ثلاث طوابع فئة ١٠ و ١٥ و ٢٠ فلساً .

### مروك : ( مروقي ) .

ماء غير عذب ، تشربه الماشية ، ويعطى للمزروعات ، ويشربه المضطر ، وقيل أنه مروقي ، أي رائق عند الضرورة ، ويتخذ للطبخ .

### المرة : ( بني مره ) .

من قبائل الجنوب ، أحدهم ( مرّي ) ، ينقسمون إلى عدة عشائر ، أشهرها : الجابر ، والعذبة والعفران وآل علي ، وهم بطن من الأوس من الأزدي من قحطان .. اشتهر المريتون باقتفاء أثر اللصوص ، وكادت حكومة الكويت وحتى الماضي القريب تستخدم عدداً من بني مرة لذلك الغرض ، قيل لفظنتهم وحذاقتهم بمعرفة آثار الأقدام ، وقيل يتمتعون بحاسة شم قوية... ويعمل أبناء القبائل الأخرى أن ذلك عائد إلى أن جدّهم ( يام ) تزوج جنيّة أنجبت « مرّة وعجيمي » وكان موطنهم في الجنوب العربي ، نزحوا منه على أثر مجاعة حلّت في أراضيهم ... وقد توصلت - أنا - إلى استنتاج مبدئي وهو : ان المرة من المهرة في بلاد الحضارم ، وقد تعرّفت على بعض الأصدقاء الحضارم في كينيا سنة ١٩٦٦ - ١٩٧٠ ، وأفادوا بأن بني مهرة في بلادهم هم من سلالة الجنّ ، وأنهم خبراء في قصّ الأثر ...

### مرهم :

بلسم يدهن به الجسد ، ينسلخ الجراح .

### المرهون :

علي بن مرهون ، شاعر كويتي من شعراء النبط .

مري :

قصاص الأثر ، والمري لغة شخص من قبيلة بني مُرّة ، والمري اصطلاحاً هو من يبرع في قص الأثر ، ( أنظر مُرّه ) .  
المريبيض : ( جَمَلًا المريبيض ) .  
جلا بنت سلطان المريبيض شاعرة ، من الروسان من عتيبة .

المريخي :

أسرة كويتية .

مريس :

تمر يبرد مع النوى في الماء ويُعطى علفاً للأغنام ، والمريس أصلها مريد حيث يتم مرده باليد ، وحول المريس قيل هذا المثل :  
« عنز بدو طاحت بمريس » يقال لمستجد النعمة يسرف فيها ويبنذرها بعد ان كان محروماً ، ومعلوم أن البدو لا يعطون أغنامهم ( المريس ) ...

المريطبة :

من الآبار في الشمال .

المريفع :

أسرة كويتية .

مريكن :

قماش من القطن أبيض يميل إلى الصفرة ، حياكته سميكة ، وقطنه غير ناصع يتخذ لحياطة الأكياس وأغلفة الوسائد والفرش والمطارج ، كان الكويتيون يلبسونه قديماً ، ويلبسه فقراء البدو في الوقت الحاضر ، التسمية سواحلية ( ماريكاني ) .

مريم :

اسم نسائي مشهور يصغّر إلى مريوم ومريوموه ، بعض الناس يلقبها بأم عيسى !  
مطوعة مريم : ( أم صالح الحداد ) !  
مطوعة تدرّس البنات في المرقاب ، حتى عام ١٩٥٣ ، وهي محبوبة لدى تلميذاتها اللاتي ينشدن بعد انصرافهن من المدرسة بقولهن :

مطوّعه مريم ودامت حياتج  
الله مخلتي ليج صالح وحنّا بناتج

مَرَيُود :

تصغير مرود تقدم ذكره ، جاء في الألفاظ : ما هو الشيء : «أسود أسود ،  
حنة المرود ، عليه عمامة خضرا بالسوق يترگع » ؟ وهو لغز في الباذنجانة  
التي تشبه المرود .

مريئة :

عباءة ورد شرحها تحت ( مارينه ) وهي على عدة ألوان منها الأبيض .  
وجاء في أقوال الكويتيين : ( اللي يدري يدري واللي ما يدري يحسب  
المرينه بدري ) (١) وقيل : « اللي ما يدري يحسب المارينه بدري » .  
يقال للغشيم لا يميز بين الشيء الجيد وما دونه جودة .

مزراگك ( مزراج ) :

مزلاق ، من أدوات الحياة وهو مكوك النسيج يذهب ويعود بسرعة  
وانتظام لصف خيوط النسيج .  
وجاء في الأمثال :

« فلان مثل مزراگك الحايج » لأنه يكثر من التردد ذهاباً وإياباً .

قال الشاعر العربي حول المزلاق :

انا ابن النبي خاض الصفوف بعزمه فقومها بالسيف حتى استقامت  
ركاباه لا تنفك رجلاه عنهما اذا الخيل في يوم الكريمة ولّت

المزروعى :

أسرة كويتية من تميم .

مزع :

مزق ، تمزق ، مزّع الورقة أي مزّقها .

المزعل :

اسرة كويتية . «ملا» مزعل ( «ملا» مزعل هزاع الصلال) ولد ١٨٩١م ، طلب

---

(١) بشت أبيض.



العلم في الهند وتولى التدريس هناك ، افتتح مدرسة في الفنطاس ، تولى التعليم والقضاء ، وإمامة مسجد الفنطاس ١٩٣٠ تقاعد سنة ١٩٥٥ .

مزغل :

ثقب في أعلى الجدار أو القلعة أو الحصن يستحدث لغرض دفاعي حيث تدخل فيه فوهة المدفع أو البندقية وتتطلق دون أن يصاب الجندي القابع وراء المزغل ، وإذا زاد عن مزغل سمي مزغيل ويقول العرب مزاعل .

مزلاج :

قطعة خشبية تلازم الباب الخارجي من الداخل - في الأبواب القديمة - تحرك بواسطة اليد وتدخل في حفر يستحدث للمزلاج في الجدار وتكون بمثابة قفل لا يفتح إلا من الداخل ، كما يمكن فتح المزلاج من الخارج لمن يكون بحوزته مفتاح خشبي لذلك المزلاج ، والمزلاج تسمية عربية « مزلاق » .

مزلكانة ( مزلقانة )

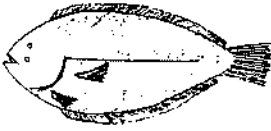

مزلكانة

سمكة مفلطحة رمادية الشكل لها جفنان وعيناها تكونان بجانب واحد أحياناً حيث تنتقل إحداها إلى الجانب الآخر عندما تنام ، طولها حوالي تسع بوصات ، جلدها ناعم الملمس وسميت مزلقانة لأنها تنزلق إذا أمسكت بيد واحدة ، وتسمى أيضاً -

خوفعة ، وبعضهم يسميها « طبق لزك » وهي من أسماك الخريف توجد في جون الكويت قرب العكاكز وغضي .

مزسط : ( مزنط ) زماط .

من الخلى الذهبية المطعمة بالفيروز كانت نساء الكويت يطوِّقن به أعناقهن ، والزنط والمزانط من اصطلاحات العراك يقصد به خنق الرقبة انظر ( زنط )

المزمنة : ( مستشفى الأمراض المزمنة )

مستشفى لعلاج الأمراض المستعصية والمزمنة يضم مئتي سرير .

مزن :

مطر ، بلفظ البدو ، وهي لفظة عربية .

مزنة :

نقطة واحدة من ماء المطر ، مزنة اسم من أسماء نساء البدو .

مَزَّة :

طعم وتذوق ؛ ( لفظة فارسية ) والمزّة هي شفطة أو رشفة من دخان السجارة .

مزوده :

كيس من رحل البدو يحفظون به زادهم ويحاك من الصوف والشعر وسمي مزودة لأنهم يضعون به زادهم .

مَزْوَر :

قطعة خشبية من لوازم الفخ طولها خمس بوصات تقريباً وعرضها بوصة واحدة وارتفاعها أقل من نصف بوصة تأخذ موضع العمود الفقري للفخ ( أنظر فخ )

مزوري - زوري :

عامل يومي زوري محرّفة من روز أي يوم بالفارسية وقيل من مزوور هندية بمعنى عامل يومي بالأجرة .

مزوزي :

لفظة بدوية بمعنى يئن من « ثقل الحمل على ظهره » وورد في القصص الشعبي ان سقاء سحب حماره جلب المياه من أحد الآبار ، وصادف ان وقع الدلو في البئر فنزل الساقى وأخرج الدلو ولم يجد حماره بل وجد أسداً باسطاً ذراعيه بالقرب من البئر بعد ان أكل الحمار ، وكان ذلك السقاء شجاعاً فأخذ قرب الماء ووضعها على ظهر الأسد وهو يردد « من أكل حمار قوم زوزا بالكرّب » واتجه الى القرية يتقدمه الأسد وهو يزوزي بالقرب !

مَزْوِيَّة :

عباءة غليظة خشنة تنسج من الشعر أو الصوف الخشن يستعملها البدو ، قال

الشيخ جلال حنفي - الباحث العراقي المعروف - لعل أصل اللفظة ( المزدوجة ) كأنها لصفافة نسيجها تعادل عباءتين ...

المزيدي :

منصور موسى المزيدي ، عضو المجلس البلدي ١٩٦٠ ، عضو المجلس التأسيسي ١٩٦٢ ومجلس الأمة ١٩٦٧ .  
فيصل منصور المزيدي من مواليد ١٩٣٣ . وكيل مساعد في وزارة المالية ٣٠ يوليو ١٩٦٢

مزيزي :

بزيزي ، سمك صغير يعرف بفرخ الصبطيني .

مزيفه :

موسيقى ( music )

المزوين :

أسرة كويتية .

خليل ابراهيم المزين : عضو مجلس الامة ١٩٦٣ و ١٩٦٧ حتى ١٩٧١ .  
محمد بن عبدالله المزين : من شهداء معركة الجهراء أكتوبر ١٩٢٠ .

المزيني :

عائلة كويتية .

المزين : بطن من مزينة من قبيلة مضر ، نسبة الى مزينة بن أد بن طابخه ابن الياس بن مضر .

عبد العزيز يوسف المزيني : ولد سنة ١٩٠٤ ، عضو مجلس الاوقاف ١٩٥١ ، توفي بتاريخ ٢٩ يونيو ١٩٦٥ .

أحمد عبد العزيز المزيني ( المحامي ) ولد سنة ١٩٤٠ ، إجازة حقوق ١٩٦٨ .  
له : « مجموعة القوانين الصحية » في الكويت و « موجز التشريعات البترولية في العالم » .

المساجد في الكويت :

كازت المساجد - في الماضي - يبنها المحسنون من الأهالي كعمل من أعمال

الخير يبتغون فيه مرضاة الله وتشجيع المسلمين على مواظبة الصلاة في المساجد ، عن طريق إنشائها في كل حي . وكثير من المؤسسين - في الماضي - يوصون أن يخصص ثلث أموالهم - بعد وفاتهم - لبناء المساجد .  
وأحياناً يكتب أكثر من محسن لبناء المساجد ورعايتها . وبعد تأسيس وزارة الأوقاف سنة ١٩٤٩ أصبحت مهمة بناء المساجد من واجباتها وكذلك العناية بها وتعيين الأئمة والمؤذنين والخطباء والخدم ، وبدأت وزارة الأوقاف - منذ عام ١٩٥١ - بترميم المساجد وإصلاحها في كافة المناطق ، وإقامة المساجد الحديثة في شتى القرى والضواحي .  
وإلى جانب ما يقوم به الأهالي فقد بلغ عدد المساجد حتى اليوم قرابة أربعمائة مسجد .

### طاقم المسجد :

#### الامام :

يتولى إمامة المصلين ، وكان - في الماضي - هو نفسه المؤذن والخدام والخطيب . وفي عام ١٩٥٠ تحددت الصلاحيات ، ويتولى الإمام - حالياً - مهمة الخطابة يوم الجمعة ، أما إذا كان غير مقدر فيعفى من ذلك .

#### الخطيب :

خطيب يتخصص في إلقاء خطبة الجمعة في أحد المساجد إذا كان إمام ذلك المسجد تنقصه الكفاءة . ويبقى ذلك الخطيب في المسجد يؤدي مهمته كل جمعة حتى ينتقده بعض أهالي المنطقة ويتوجهون إلى وزارة الأوقاف لإعلان تدمرهم منه وينقل إلى مسجد آخر !!

#### المؤذن :

يتولى مهمة الأذان وإقامة الصلاة فقط وينوب عن الإمام أثناء نومه أو تخلفه أو تغيبه الطارئ ، وفي بعض المساجد الصغيرة يكون المؤذن مسؤولاً عن خدمة المسجد .

#### خدام المسجد :

يتولى مهمة فتح وتنظيف المسجد وفرش السجاد وإخراج الماء من البئر وملء الحوض وإخراج الماء من البركة وصبه في الأزيار ومن ثم إغلاق المسجد أو النوم فيه إذا كان خالياً .

## المساجد :

لا تفتح المساجد إلا في أوقات الصلاة بخلاف الأيام الماضية وذلك نظراً لكثرة الغياب بعد عام ١٩٥٠ الذين استغلوا المساجد للنوم، وقضاء الحاجات.

## الخلوة :

يحتوي المسجد عادة على خلوة ، وهي غرفة واسعة جداً مسقفة ويتكىء سقفاً على عدة أعمدة وقد فرشت أرض ( الخلوة ) بالمداد النسل<sup>(١)</sup> بين كل مدة وأخرى فراغ سعته قدم واحد تقريباً كيلا تصطم رؤوس المصلين بأرجل المصلين في الصف الأمامي ، ولكن المصلين استغلوا ذلك الفراغ لوضع أحذيتهم وعصيهم . وفي بعض المساجد توجد دواليب خاصة لوضع الأحذية وقليل من يستخدمها بسبب السزاق الذين يسطون على أحذية المصلين وخاصة الجديدة !.

## الليوان والحوش :

تقام الصلوات في الخلوة في الشتاء ، أما في الصيف فتقام الصلاة في الليوان أو الحوش ، ويمتلئ المسجد بالمصلين أيام الجمع والأعياد وفي رمضان . وإذا كان الوقت صيفاً وضعت عرائش خاصة في الحوش لوقاية المصلين من وهج الشمس .

وفي رمضان يوضع في آخر الحوش حاجز خاص للنساء لصلاة العشاء والتراويح والقيام يسمى خصاً .

## الماء والبرج :

في وسط حوش المسجد توجد بركة يخزن فيها ماء المطر ويؤخذ الماء من البركة ويصب في الأزار ، الواحد منها حب وهو زير كبير وحوله كؤوس من علب العصير ونحوه ويكون الكأس مربوطاً بجبل أو بسلك معدني ( سيم ) لكيلا يسرقه السارقون . ثم تطور الكأس حتى أصبح معدنياً من الألومنيوم ثم من البلاستيك ثم كأس زجاجي بعد أن حوفظ على المساجد وأخذت تغلق وتفتح في مواعيدها . ويأتي المصلي ويعرف من الماء من ذلك

---

(١) استبدات بالسجاد القطني .

الزير الأخضر . ثم أصبح لذلك الزير حنفية ثم ألغي هذا النظام ودخلت المبرّدات الحديثة .

أمّا ماء الوضوء للمصلين فكان يؤخذ من بئر المسجد وهي بئر واسعة يتدلى فيها دلو ضخّم وحبل غليظ ويقوم خادم المسجد بملء ذلك الحوض المستطيل المسمى ( گرو ) وبعد أن ينتهي ذلك الماء يقوم أحد المتوضّئين باستخراج الماء من البئر دلوّاً أو دلوين أو أكثر حسب اقتناعه بالأجر ، فكلمها زاد عدد الدلاء المستخرجة من البئر كلما زاد أجر « الزاعب » .

ومن ذلك الحوض يبرز عدد من الأنايب الصغيرة ( بزاييز ) يصب منها الماء عندما يشاء المتوضّئ ذلك وإذا انتهى سد ذلك البزوز بعقدة من شريط قماش مثبتة في حوض القرو لذلك الغرض . ثم استعويض عن البئر بخزانات كبيرة توضع فوق السطح وتمتد منها ماسورة خارجية حتى تتلقى الماء من السيارة ( التنكر ) ومن الداخل تمتد منها ماسورة يبرز منها عدد من الحنفيات يديرها المتوضّئ .

### المصلون:

ما يكاد المؤذن يؤذن للصلاة حتى يسارع المسلمون للصلاة في المسجد إذ لا صلاة لجار المسجد إلا في المسجد ، والصلاة في المسجد ثوابها يزيد ٢٧ ضعفاً في الأجر عن الصلاة في المنزل ، ولا يصلي في المنزل إلا النساء أو من يعوقه عائق شرعي . وترى الآباء يجرون أولادهم للصلاة في المساجد لأن النبي ﷺ قال :

« أمروا أولادكم بالصلاة لسبع<sup>(١)</sup> واضربوهم عليها لعشر » .

ولذا ترى في مؤخرة الصفوف صفّاً من الأولاد الصغار متفاوتي الطول . ولا تستغرق الصلاة أكثر من خمس دقائق من قيامها حتى نهايتها بالسلام . ويقوم المصلون بقراءة القرآن قبل قيام الصلاة ريثما يأتي الإمام وتقوم الصلاة ، ولا تخلو المساجد من أجزاء القرآن المفرقة في جوانبها .

### المساهمة:

فخذ من بطن ذوي غياض من العوازم .

---

(١) سبع سنوات .

مساع : ( انظر مساعه ) .

مساعد :

من الأسماء . تصغيره مسيعيد وجمعه العائلي ( مساعيد ) كما يجمع العميري على « عمائر » .

شارع الشيخ مساعد العازمي :

شارع في الكويت نسبة إلى الشيخ مساعد المطوع العازمي ( انظر العازمي ) .

ابن مساعد :

من زعماء العوازم ، قائد من قواد الشيخ مبارك الصباح . قام وعشيرته بقتال ماجد الدويش في الردينيات ، وانتصر عليه وكان ماجد الدويش قد نزل في أطراف الكويت وأكرمه الكويتيون وأرسل له الشيخ مبارك مساعدات ومؤونة لجيشه ولكن ماجد عندما همّ بالرحيل هجم على الكويتيين القاطنين في ( ملح ) ونهبهم . وأرسل الشيخ مبارك جيشاً للحاق به لتأديبه وكان ابن مساعد في مقدمة ذلك الجيش . ( انظر ماجد الدويش ) .

المساعدة :

فخذ من بطن ذوي غياض من العوازم نسبة إلى زعيمهم ابن مساعد .

مساعة :

لفظة كويتية تقال لظرف زمان ، نحو : فلان كان هنا مساع أو اتصل بي تَوّ مساعه . ومساعة اختزال « من ساعة » أو منذ ساعة أو أقل من ساعة . وتقال بمعنى منذ لحظات .

المساعيد :

بطن من النفا من عتبية ، والمساعيد عند العرب جمع مسعود وعند الكويتيين جمع مساعد .

المساعيد :

أسرة كويتية .



عبد العزيز فهد المساعيد

عبد العزيز فهد المساعيد :

صاحب أول جريدة يومية كويتية  
( الرأي العام ) ومؤسس دار  
الرأي العام الصحفية ١٩٦١ .  
عضو مجلس الأمة في الانتخابات  
التكميلية عن الدائرة الثامنة  
( حولي ) ٩ فبراير ١٩٦٦ .  
وعضو مجلس الأمة ٢٥ يناير  
١٩٦٧ . ٢٣ يناير ١٩٧١ . له  
كتاب « قبيلتنا العوازم والرشايدة » .

السيد مساعد : ( السيد مساعد عبد الله الرفاعي )

أديب وشاعر كويتي ولد ١٨٨٣ ، وتوفي في مارس ١٩٣٦ . انظر ( رفاعي ) .

مسائل :

أودية تسيل فيها مياه السيل . تفرد على ( مشيلة ) .

مسباح :

سبحة كان المصلون يستخدمونها للتهليل والتكبير والاستغفار في المسجد أو في الطريق إليه ولكن الكويتيين تركوا هذه العادة بعد أن استنكرها الوهابيون . ومعلوم أن الكويتيين يتمذهبون بالمدن السني والفكرة من عدم تحييدها للاستغفار ونحوه لأن المستغفر أو المسلم لا يجب أن يحصي دعواته بالعدد ، لأن المسلم كريم في الدعاء وكأن طريقة العد بواسطة السبحة تجعل المصلي يستعجل ويسرع للوصول إلى نهاية العدد وبهذا يكون الإسفاف والسطحية في الدعاء والاستغفار ملازماً لطريقة عد ذلك الخرز . وأخذ الكويتيون يستعملون السبحة للتسلية وقد لا يخلو جيب منها إما تقليداً للآخرين وإما للسيطرة على حركة عصبية خفيفة تكون بداخل حاملها . ويرى حامل السبحة - سيكولوجياً - راحة في حمل السبحة يقول إنها للتسلية ولكنها - ودون أن يشعر - تعطي ثقلاً لتوازنه النفسي . وكثيراً ما يشاهد حامل السبحة وهو يفر كها بيديه لا ليشمها كما يفعل بالسبحة الكهرمان



ولكن هناك دافع نفسي دفعه إلى فرقتها براحة يديه ثم قذفها في الهواء ولقها أو لفها حول إبهامه وأحياناً يقوم بإحصاء عدد خرزها مع علمه أن عددها ٣٣ خرزة للسبحة المعتادة بالإضافة إلى شاهدين صغيرين يفصلان بين كل ١١ خرزة، وهناك مسابيح كبيرة يصل عددها إلى ٩٩ خرزة وهذه غير شائعة عند الكويتيين ولا يستخدمها إلا المتصوفون والزهاد والنسائك من الغرباء، ومن أشهر المسابيح سبحة كهرمان وتسمى «كهربا» تضيء في الليل ولها رائحة طيبة لأنها تقطع من أحجار الكهرمان الكريمة ولونها أصفر .

ونوع آخر يسمى يسر ( جسر ) ولونها أسود مطعمة بمسامير صغيرة فضية ( انظر يسر ) . وهناك مسابيح رخيصة من البلاستيك والحجارة الملونة وأخرى خشبية بعضها ثمين كالخشب الهندي «الصندل» ذو الرائحة الدائمة .

#### المسباح :

أسرة كويتية . والمقصود بالمسباح هنا هو « العابد » الذي يسبح الله بصورة دائمة ، كالمسباح فهو إنسان مسباح .

مسبح : حمام في المنزل .

#### مسبحة :

سبحة جمعها مسابيح ، الواحد مسباح ورد شرحها (١) .

مسبگك : ( مسبق ) .

نوع من الحمام القلابي ، لون ريشه خليط من الأسود والأبيض .

#### مستشفى :

أول مستشفى في الكويت أنشأته الجمعية الخيرية سنة ١٩١٢ ، عُرف فيما بعد

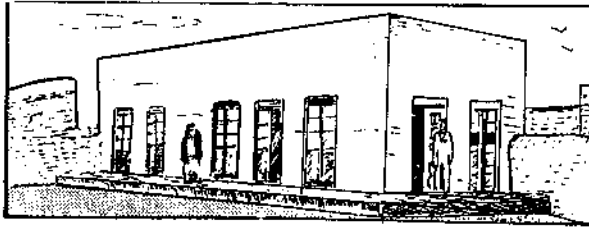

( المستشفى المريكاني ) الإرسالية الأمريكية ١٩١٣

(١) كان الرجال وخاصة الشباب يتسلطون بسلسلة صغيرة بين أصابعهم .

بالمستشفى الأمريكي، وفي الكويت اليوم عدد من المستشفيات لعلاج مختلف الأمراض ، ورد شرحها تحت أسمائها .

#### مستوصف :

مرکز صحي يقام في الضاحية أو القرية للعلاج المستعجل ولصرف الأدوية ، ولا سرائر فيه للنوم ، ويفتح المستوصف في ساعات الدوام الرسمية ، ويفلق بعد انتهاء الدوام المخصص له ، إلا إذا كان مجتمعاً للقرى والضواحي المجاورة .  
أنظر ( مجمع ) .

مسجد : ( أنظر مساجد ) .

#### المسجد الأقصى : ( شارع المسجد الأقصى ) .

شارع في الكويت نسبة إلى المسجد الأقصى المبارك في القدس أولى القبلتين وثالث الحرمين ، كان المسلمون يتجهون إلى المسجد الأقصى ، ثم أمرهم الله بتحويل وجهتهم شطر المسجد الحرام ( الكعبة ) لتميز قبلة المسلمين عن قبلة اليهود والنصارى . وإلى المسجد الأقصى أسري بالنبي محمد ﷺ ( ليلة الإسراء ) ، وفي المسجد الأقصى توجد قبة الصخرة المباركة وقد ورد ذكر المسجد الأقصى في القرآن الكريم ، دنس اليهود محارمه وأحرقوه عام ١٩٦٩ ، ولكنهم لم ينالوا منه كثيراً ، ولا زال المسلمون يصلون فيه . وقبل عام ١٩٦٧ كان المسلمون يحجون تطوعاً إلى ذلك المسجد الأقصى في فلسطين .

مسجان : ( جزيرة مسكان ) .

جزيرة صغيرة من جزر الكويت مساحتها ، حوالي  $1 \frac{1}{2}$  كيلومتراً مربعاً . فيها بعض الأكواخ لصيادي الأسماك ، كما أن فيها منارة لإرشاد السفن ، أضيفت عام ١٩١٨ . تبعد جزيرة مسكان عن ساحل الكويت ( العاصمة ) مسافة ٢٤ كيلومتراً ، وهي قريبة من فيلكا ، وتبعد عنها حوالي ثلاثة كيلومترات إلى الشمال .

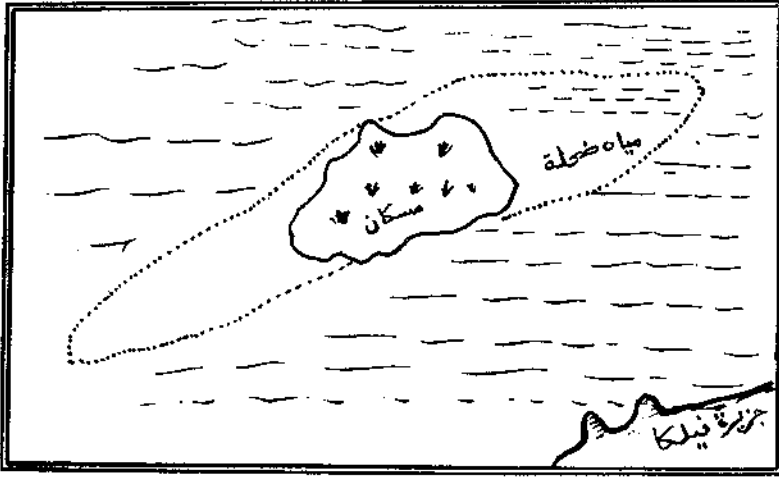

جزيرة مسجان

### مسحب الكبش :

الجرّة في السماء يعرف بدرّب التبانة ، يسميه الكويتيون مسحب الكبش كما قيل بجرّة الكبش وهو اسم اصطلاح عليه الفلكيون على اعتقاد أن جبريل عليه السلام جرّ الكبش من ذلك الطريق وأثار ذلك الغبار ، والكبش المقصود هو الذي ذبحه سيّدنا إبراهيم عليه السلام فداء لابنه اسماعيل . وقد أخبرنا الله سبحانه وتعالى في محكم كتابه الكريم ، ان النبي ابراهيم أراد ذبح ابنه اسماعيل تحقيقاً لرؤيا رآها ، وقال تعالى : « وَقَدَّيْنَاهُ بِذَبْحٍ عَظِيمٍ » . وقدّم له ذلك الكبش ولا زال المسلمون ينحرون كبش الفداء كل عام في أيام النحر بعد الحج الأكبر ابتداءً من أول أيام العيد ويسمى ( عيد الضحيّة ) .

### مسحوب : ( المسحوب ) .

غناء على الربابة من أغاني البادية ، والمسحوب غناء منفرد يؤديه صاحبه ببراعة على أنغام أوتار الربابة وتسمع الكلمات تتأرجح مع صوت الربابة تماماً وكأن الربابة نفسها تنطق بالكلمات ، ومن أغاني الربابة يقوم المطرب بإلقاء كلمات الشعر ثم يتبعها بالربابة إلا في المسحوب .

ممسر : ممسر كمنمسر .

لفظة تقال للجراد بعد أن يفرغ بطنه من البيض ، ( انظر ماصر ) ويقال للانسان النحيف أنه ممسر ، أي أنه ضعيف ونحيف البنية وكأنه مصير ..

مسرح : ( المسرح في الكويت ) .

يوجد في الكويت نهضة مسرحية موسمية ترعاها الدولة وتقدم لها العون وتقدم المسرحيات الشعبية والعالمية ، وقد عرفت الكويت المسرح بنظامه الحديث عام ١٩٥٦ حيث برز إلى الوجود المسرح الشعبي ، وتلاه مسارح أخرى شعبية وعربية منها : مسرح الخليج العربي ، ومسرح الكويت ، والمسرح العربي ، ويعاني المسرح في الكويت من عدم أو كسل الكاتب الكويتي الذي يعمل كسلة بقلة التشجيع والمكافأة المادية ، وقد كان المسرح يشكو من عدم توفر العنصر النسائي ، وكان سبب تأخر المسرح عائد لذلك النقص ، ومضت سنوات والمسرح يتعثر ويصطدم دائما بتلك المشكلة ، وقد استطاع المسرح الشعبي مواجهة ذلك النقص وسد تلك الثغرة بأن عمد الى إعطاء أدوار نسائية الى بعض الرجال الذين ضحوا من أجل إرساء دعائم النهضة المسرحية حتى جاء اليوم المناسب الذي اشتركت فيه المرأة - بحذر - في بعض الأدوار وكان في مقدمة



النساء الممثلات في المسرح مريم الصالح ومريم الغضبان في المسرح العربي ، ولحقت بهن أخريات . ومن العوائق التي صادفت المسرح عدم توفر صالة للعرض ، ولذا كانت المسرحيات تعرض في سرادق تنصب بصورة مؤقتة كما حدث عام ١٩٥٦ عندما أقيمت إحدى المسرحيات في (حوطة) في الشامية ليس فيها كرسي ولا مصباح.

ثم أخذت فرقة المسرح الشعبي تروج دائرة المعارف السباح لها بعرض المسرحية في مسارح المدارس ، فتوافق دائرة المعارف على ذلك وأحياناً ترفض أو تؤجل الطلب . وفي ١٥ أكتوبر ١٩٦١ أنشأت دائرة الشؤون الاجتماعية المسرح العربي وكونت فرقة تمثيلية تحت إشراف زكي طلبات

وتتضم الفرقة ممثلين كويتيين ومصريين وآخرين من بعض الأقطار العربية وأقيمت اول صالة للتمثيل المسرحي في منطقة كيفان - وفي ١٥ يوليو ١٩٦٤ أشهر تأسيس فرقة المسرح العربي كفرقة أهلية . ويوجد اليوم عدد من الفرق المسرحية في الكويت وعددها أربعة مسارح وهي :

المسرح الكويتي ، المسرح الشعبي ، المسرح العربي ومسرح الخليج العربي .  
وتدفع وزارة الشؤون الاجتماعية والعمل إعانة سنوية لكل مسرح شريطة أن يعرض مسرحيتين - على الأقل - في الموسم الواحد . وتبقى المسارح معطلة باقي السنة لأنها أدت واجبها وعرضت مسرحيتين!!

ومن الممثلين المسرحيين برز كل من :

محمد النشمي ، عبد الحسين عبد الرضا ، عقاب الخطيب ، عبد العزيز النمشر ( أم عليوي ) ، صقر الرشود ، عبد الرحمن الصالح ، سعاد عبدالله ، منصور المنصور ، كاظم القلاف ، مكي القلاف ، سالم الفقعمان ، ابراهيم الصلال ، عبدالله خريبط ، محمد جابر ( العيدروسي ) ، موسى الهزيم ( رويشد ) ، أحمد الراشد ( بندر ) ، زينب الضاحي ، حسين سلمان ( ابو ج سوم ) ، علي القطان ( حديب ) ، عبد الوهاب الدوسري ( الحجية ) ، جعفر المؤمن ، عبدالرحمن الضويحي ، ولا ننسى سعد الفرج ونجم عبد الكريم ، غانم الصالح ، حسين الحداد ، صالح العجيري ، محمد المنصور ، نوال باقر ، خالد الصقعي ، علي البريكي ، علي المفيدي ، خالد النفيسي ، عبد الرزاق النفيسي ، عبدالله المنيس ، صالح حمد ( مبيريك ) ؛ عايشة ابراهيم ، محمد المنيع ، أحمد الصالح ، حياة الفهد ، طيبة الفرج ، مريم الصالح ، عيسى الغانم ، عبد الوهاب السلطان ، خالد العبيد ، عبد العزيز الفهد ، أحمد العدساني ، عبد المحسن الخلفان جاسم النبهان ، وعبد العزيز فهد المسعود ..

### المسرح :

ضرب من الثياب النسائية القديمة .  
مسرحيان : انظر ( مسهي الرعيان ) .

### مسعود :

من الاسماء... جاء في أهزوجة للاطفال قولهم : « باجر العيد وتذبح أبجره

وننادي مسعود جبير الخنفرة<sup>(١)</sup> .  
المسعود : اسرة كويتية .

خالد المسعود :



خالد المسعود

خالد المسعود الفهيد ولد  
سنة ١٩٢٩ ، مدرّس سنة  
١٩٤٩ ، ناظر مدرسة ١٩٥٣  
حتى ١٩٥٩ ، اول مدير  
لتلفزيون الكويت نوفمبر  
١٩٦١-مارس ١٩٦٢ ، عضو  
مجلس الأمة يناير ١٩٦٣ ،  
وزير الكهرباء والماء والغاز

١٣ مارس ١٩٦٤ ، وزير التربية ٦ ديسمبر ١٩٦٤ ، رشح نفسه لعضوية مجلس  
الأمة ٢٥ يناير ١٩٦٧ وفاز ثم استقال في الحال ، رئيس جمعية المعلمين  
الكويتيين ١٩٦٨ ورئيس تحرير مجلة الرائد ١٩٦٩ . عضو مجلس الأمة  
يناير ١٩٧١ .

ابن مسعود : ( شارع عبدالله بن مسعود )

شارع في منطقة العدلية نسبة إلى عبد الله بن مسعود ، صحابي جليل اشهر  
بتفسير الأحاديث النبوية الشريفة ، توفي سنة ٦٥٢ م .

المسعودي :

١ - روضة المسعودي روضة للأطفال في منطقة الرميثة .  
٢ - ( شارع المسعودي ) ، شارع في الكويت نسبة إلى أبي الحسين علي بن  
الحسين المسعودي مؤرخ وجغرافي عربي له ( مروج الذهب ومعادن الجوهر )  
وكتاب ( التنبيه والاشراف ) وكتاب ( أخبار الزمان ) ، توفي سنة ٩٥٦ م .

مسكف :

قنطرة كانت تقام على شكل جسر يقام عبر « السكّة » ليصل بين منزلين

(١) مسعود بوخنفر .

عن طريق السطوح ويصل ذلك الجسر - عادة - بين مساكن الأقرباء دون اللجوء إلى الخروج إلى الشارع .

**مسقط :** ( شارع مسقط )

شارع في الكويت نسبة إلى مدينة مسقط عاصمة سلطنة عُمان .

**مسكي :** ( مسجي )

نوع من طيور الحمام ، لونها مزيج بين الأسود والأخضر ، بلون المسك الخام .

**مسلت :**

من طيور الحمام القلابي ، له ريشة لونها نافر ، تظهر في جناحه ، ويكون لونها مغاير لباقي الألوان ، مهما كان لونها أو لون باقي ريش الحمامة .

**مسلتة :** ( مسلجة )

شريط من القماش تُسلل منه الخيوط لحياطة بعض الملابس أو رقعها ، عوضاً عن خيط البكرة ، كما يؤخذ من المسلتة خيوط لحياطة السمك المحشي ، تعرف باسم مسلجة ، وهي لفظة محرفة من مسلنة ، تسلت منها الخيوط أي تسلل الواحد تلو الآخر ..

**المسلم :**

عائلة كويتية .

**عبد اللطيف صالح المسلم :**

عضو مجلس الأوقاف ١٩٥١ و ١٩٥٤ ، مختار منطقة حولي ١٩٦٦ ، أسس مسجد المسلم في ( حولي ) .

**سليمان صالح المسلم :**

عضو مجلس الأوقاف ١٩٤٩ والمعارف ١٩٤٨ والصحة ١٩٥١ وعضو لجنة التعمير ١٩٥٤ ومجلس الشورى ١٩٥٥ والمجلس البلدي ١٩٦٠ .

**خالد عبد اللطيف المسلم :**

عضو مجلس الأمة ١٩٦٧ ، سفير الكويت في ليبيا ١٥ أغسطس ١٩٧١ .

مسجد المسلم :

مسجد في حولي أسسه الحاج عبداللطيف المسلم سنة ١٩٣٠ تجدد سنة ١٩٥٢م -  
٥١٣٧٣ .

مسلم بن الوليد : ( شارع مسلم بن الوليد )

شارع في الكويت نسبة إلى مسلم بن الوليد الانصاري من الشعراء العباسيين  
ولد في الكوفة سنة ٧٤٧ م ، توفي سنة ٨٢٣ م .

( المسلم ) :

زيد حسين المسلم ، شاعر شعبي مغمور من شعراء النبط في الكويت ، ولد  
سنة ١٩١٩ له قصائد كثيرة سيّطبعها في ديوان خاص .  
وفيا يلي نماذج من شعره قالها للموسوعة والمؤلف :

أرسلت لي نسخة وأنا مغرم فيه!	الف الهاد باللي كتابه تألف
عز الله اني ما أملتّه وقاريه!	مؤرخ ، وياه شعرٍ مؤلف
اللي شرح بالي وأنا اعرف معانيه	نعم الكتاب، ما فيه دورن مع لّف
كم من شهر واسبوع انت مسويه؟	يا حمد سعيدان! قل لي متى تألف
عندي كم من بيت نظم إمنگيه	ودي اشوفك كان تبغي تعرف
شيء طري بالبال وانظم قوافيه!	ابديت لي كم بيت ما في مكلف

وقال هذه الزهيرية السباعية :

والعلم ببلادنا توه بعد دابر	من دار الى دار درنا والقلك دابر
تطبع كتابين والاّ بالسنة واحد	هذي مضت هالسنة والمجبله دابر
ونصوم في كل سنة شهر فرض واحد	سبحان رب خلقنا كلنا واحد

والعيد عيدين من دابر الى دابر

مسار :

معروف ، جاء في الأمثال الكويتية : « اش حادك يا مسار غال المطر كة »  
ويحكى هذا المثل قصة اضطر فيها المسار إلى ثقب أفسد الجدار أو اللوح



ولما سئل المسمار ما الذي دفعك إلى ذلك قال انه المطرقة .  
يقال هذا المثل لمن يعمل عملاً مضرّاً لا يد له ولا رغبة في ذلك سوى ضغط  
من الغير .

#### المسمار :

أعواد القرنفل تسمى مسماراً لأنها تشبه المسمار العادي ، وتطلق التسمية (مسمار)  
على الجمع والمفرد ، والمسمار من البهارات والعقاقير .

#### مساري :

باب خشبي كبير من أبواب المنزل الخارجية تبرز منه رؤوس كبيرة مصفوفة  
على ألواح الباب بشكل هندسي لتجميل الباب ، وفي الوقت نفسه تمسك  
الألواح بعوارض خشبية من الداخل .

#### المسنّات :

مرتفعات في الأراضي الجنوبية الغربية على الحدود السعودية .

#### مسواك : ( مسواق )

قضب معكوف يمسك به الولد عند دحرجة الدراجة لاستمرار سرعتها .

#### مسواك :

عود المسواك المعروف يفرك به المسلمون أسنانهم لتنظيفها ولتطهير رائحة  
الفم ، ويعتبر السواك من السنن المأثورة عن النبي ﷺ ، ويعتقد المسلمون بفضله  
والأجر عليه من الله ، ولذا يصطحبه المصلون معهم إلى المساجد .

#### مسواك :

نوع من ( الغبائي ) وهو نحيف مستطيل تحبه العصافير الصغيرة ، ويبيدي  
حركات سريعة عند ربطه في الفخ ..

#### مسودة :

ورقة الكربون .

#### دفتر المسودة :

دفتر الخرطوش ، ( اليومية ) منه تنقل الحسابات في آخر النهار إلى كل وما  
يخصه من صفحات في دفتر الجاري والصافي .

### مسهالة :

وعاء الحقنة لغسل البطن عن طريق تفريغ محتويات المسهالة وتعرف بالحقنة الشرجية .

### مسهل :

دواء لإسهال البطن ، والمسهل عادة يكون من دهن الخروع أو العشرج ( السنامي ) ودخلت أنواع حديثة من العلوك والكاكو لتكون مقبولة لمن يتناولها .

### مسهلا :

من تعابير الترحيب ، يقال « هلا ومسهلا » أي أهلاً وسهلاً !

### مسهى الرعيان :

طائر جميل له أشكال وألوان جذابة قيل ان الرعاة إذا شاهدوه لحقوا به ليمسكوه ثم يطير لمسافة قصيرة لا تذكر ويظن الراعي أن بإمكانه إمساكه ويسهو الراعي عن غنمه متتبعاً ذلك الطائر الذي يسمى أيضاً امسرعيان ( انظر امسرعيان ) .

### مسيان :

تصغير مساء ، وهو ظرف زمان يقصد به الفترة الواقعة ما بين غروب الشمس وأذان صلاة العشاء .

### مسيعيد :

من الأسماء ، تصغير مساعد .

### خبرة مسيعيد :

من خبارى الكويت تقع على بعد ٣٦ كيلومتراً إلى الغرب من الجهرا تصب فيها المياه المتحدرة من ضليعات مسيعيد .

### ضليعات مسيعيد :

مجموعة من المرتفعات جنوب كراع المرو ، والضليعات جمع مصغر للضلع وهو في عرف البدو مرتفع صلب ، وتبعد الضليعات مسافة ١٥ كيلومتراً غرب الأطراف .

### المسيجة : ( المبيكة )



المسيجة

تصغير قطعة المسك ، والمسيجة اسم عشبة تظهر في الربيع ترتفع حوالي قدم واحد وتمتد منها زهور صفراء ، أوراقها وسيقانها غدديّة ، عندما يضغط عليها بين الأصابع يشم لها رائحة المسك . يحفظها البدو لاستخدامها كعلاج للسعة العقرب ، فإن كاذت الشجيرة خضراء عصرت وقطرت على المكان الملسوع أما إذا كانت مجففة فتسحق وتنقع بقطرات من الماء الساخن وتنقط على الموضع الملسوع .

### المسيل :

حفرة تتجمع فيها مياه السيل وهي حفرة واسعة أخذ طينها وتراها لغرض بناء المنازل وبقيت حفرة تتجمع فيها مياه الأمطار من الشوارع والمنازل ويتخذ ذلك الماء لغرض البناء أو لشراب الدواب .

### المسيل : ( فريج )

فريج المسيل يقع في الشمال الأقصى من فريج المرقاب على ضفة شارع احمد الجابر مقابل فرع مكتبة المعارف العامة ، كان فيه حفرة المسيل المشهورة سوّرت زمناً ثم ردمت .

### المسيلم :

أسرة كويتية .

عاصي بن مسيلم : من زعماء الرشيدة ، توفي عام ١٩٥٤ .

عباس المناور المسيلم : عضو المجلس التأسيسي ١٩٦٢ ومجلس الأمة ١٩٦٣

و ١٩٦٧ نائباً عن الفروانية . انظر ( المناور ) .

### المسيلة :

أرض تلتقي فيها أو تنتهي عندها عدة أودية تسيل فيها مياه المطر ، وتسمى

مسيلة لأن السيل يمر فيها وليس ضرورياً أن ينزل على أرضها باستمرار ما دام السيل - وان نزل في أرض بعيدة - يمر فيها . ( جمع مسيلة مسايل )

#### منطقة المسيلة :

منطقة تقع جنوب منطقة سلوى على ساحل البحر . والمسيلة أيضاً مكان في قرية جليب الشيوخ .

#### مسيوگ (مسيوق) :

جملة من الإبل يستخدمها المحاربون في الخط الأمامي ، حيث يربطونها معاً وتكون في مقدمة الجيش لإعاقة المقاتلين من الأعداء حيث يقوم الفريق الثاني بالالتفاف حول العدو . وسُميت مسيوق لأنها تساق في مقدمة المحاربين .

#### مش :

مسح ، يقال : غسل إيديه ومش بالفوطة أو المنشفة بمعنى مسح . أما إذا « أكل ومش إيديه بالطوفه » فهو جاحد وهذا مثل كويتي يقول : « يا كل ويمش إيديه بالطوفه » أي يمسحها بالجدار . ويقال هذا المثل للكافر بالنعمة والجاحد لها . ويقال للثيم تكرمه ويتمرد فبدلاً من أن يشكرك أو يشكر الله يحني التراب بوجهك ويتكلم في قفاك بما يسوءك .

#### مشاحاة ( مشاحات جلاب ) :

تربية الكلاب يتخذها الأولاد - من الكلاب الضالة - للصراع فيما بينها أو لإطلاقها على المارّة .

#### مشاره :

منشار .

#### ابو مشاره :

نوع من خشب الجندل ، يعرف بجندل لاموه ، يقطع بالمنشار . انظر ( جندل ) .

#### مشاري :

اسم كويتي ، نقله الكويتيون عن الهنود misari ، أو عن التسمية

السواحلية ( مشاري ) وتعني السهم المنطلق . قال محمد المشاري سفيرنا السابق في كينيا انه يعتقد بأن المقصود بالتسمية هو أنه إنسان يبايع الناس ويشاريهم ، فهو مبايع ومشاري معهم ولهم . ولم يقنعني هذا التفسير كما أن تفسير الكلمة السواحلية لم يقنعه ! إلا أننا أبدينا شبه اقتناع حول اللفظة الهندية !!

**المشاري :**

عائلة كويتية .

أحمد خالد عبد الله المشاري : ولد سنة ١٨٨٦ ، أديب وشاعر ، عضو مجلس المعارف ١٩٣٦ والصحة ١٩٤٢ . توفي سنة ١٩٤٢ .



حمد عبد المحسن المشاري

**حمد عبد المحسن المشاري :**

من رجال الكويت ، عضو مجلس بلدي سابق عضو مجلس الأوقاف ١٩٤٩ ، عضو الهيئة التنظيمية في المجلس الأعلى لإدارة البلاد ٥٩ - ١٩٦٢ ، عضو مجلس الأمة سنة ١٩٦٣ ، نائباً عن المنطقة السادسة .

**عبد العزيز حمد المشاري :**

وكيل مساعد بمكتب رئيس مجلس الوزراء ٢٨ يونيو ١٩٧١ .

**محمد أحمد المشاري :**

ولد سنة ١٩٣٥ ، خريج تجارة واقتصاد ١٩٥٧ ، سفير الكويت في كينيا (١) ٢٨ مارس ١٩٦٨ ، استقاله ٥ مارس ١٩٦٩ . أديب وشاعر ترأس مجلة البيان الأدبية حتى ١٩٦٨ ، له قصائد ومنظومات شعرية بعضها منشور في المجلات والصحف الأدبية .

**مشاري المحسن البدر :**

عضو مجلس الأمة التشريعي ١٩٣٨ . انظر ( حسن ) .

(١) بدرجة وزير ، مريض .

## مشاش ( مشاشات ) :

مجموعة من الآبار الصغيرة يحفرها البدو في مجاري المياه في الصحراء، وتتجمع فيها ثم يستقى منها ، وتكون قريبة العمق . وقد اشتهر من تلك المشاش مشاش مصلان شمال واره ، مشاش أم الهيلان في الجنوب، مشاش واوي في المحايذة ( سابقاً ) البحرة ، أبو عوسج ، النواعمه ، هليل ، وروار ، عريفجان ومشاش الدعمي . ( انظر هذه الأسماء ) .

## مشاشة :

أداة يمسح بها ، أو مساحة جمعها مشاشات .  
المشاشة في السيارة : أصابع مستطيلة يمسح بها زجاج السيارة من الأمام .  
المشاط ( مشاط الرأس ) :  
تشيط شعر الرأس ، بواسطة ( الرشوش ) من ألقاظ البدو .

## مشاع :

لفظة عامية تقال لبقايا وسخ الإنسان .

## مشاهرة :

أجرة شهرية ، راتب يعطى للموظف أو المستخدم شهرياً ، لتمييزه عن المياومة أو اليومية .

## مشايات :

من أجزاء السفينة ، وهي فتحات تدخل منها البضائع الى وسط السفينة .  
والمشايات أيضاً فتحة يثبت فيها صاري السفينة . الواحدة مشاية .

## مشبك :

فركيته ، أو شباصة ذهبية مطعمة بالفيروز تمسك بشعر رأس المرأة .

## المشبك :

خيط يستخدمه صياد السمك . يعلق فيه عدد من الميادير ( الصنابير ) من الجانبين ويترك بعض الوقت في الماء حيث تمر الأسماك ، ويقوم صياد السمك بسحب ذلك المشبك من البحر وقد علقته به مجموعة من الأسماك .

### مشبل :

خيوط ( حيصي ) يتخذها الأولاد لإدارة الدوامة حيث يطوى حولها ويصل طولها الى متر ، في طرفه عود أو نواة أو كبسولة قديمة من كباسل القناني يمسك بها اللاعب بين إصبعيه الخنصر والبنصر ثم يحذف الدوامة وتدور على الارض ويبقى طرف المشبل مثبتاً بين أصابعه ، جمعه مشابل .

### مشحوف :

زورق صغير يطلى بالقار لكيلا تتسرب اليه المياه ، يستخدم للتنقل ما بين السفينة والساحل ، التسمية عراقية لنوع من القوارب المستخدمة في النهر .

### مشخاطة :

مسطرة من أدوات الكتابة والهندسة ، طولها المعتاد قدم واحد أو متر ، وهي ذات تدريجات بالسنتيمتر والبوصة .

### مشخال : ( مشخالة )

وعاء معدني مثقب من أدوات المطبخ يصفى فيه الرز وآخر حجمه صغير للشاي .

### مشخص :

تعبير يقال لجمال الانسان وخاصة الأطفال ، انه ولد مشخص أو هي فتاة مشخص للتعبير عن الروعة والحسن ، والمشخص لغة قطعة ذهبية تحمل صورة شخص ( ملك من الملوك ) وقال الكويتيون : أن جمال تلك الفتاة كالصورة ، وكأنه الشخص المصاغة صورته على ذلك النقد الذهبي أو الفضي .

ويقول العرب : شخص النجم أي طلع وتلألأ .

المشخص : اسرة كويتية .

### مشخوط :

مشطوب ، مشخوط عليه ، أي مشطوب عليه ، بمعنى ملفى .

### المشخوط :

صفة تطلق على المجنون نسبياً بأنه مشخوط ، أي مشطوب من جمهرة

الناس العقلاء .

**مشخول :**

أكلة كويتية خفيفة تطبخ من الرز والبصل ، يضاف إليها الملح والسمن تكون نسبة الماء فيها كثيرة وبعد أن ينضج الرز يشغل ويصفى من الماء الزائد حيث يحمل ذلك الماء دسومة الرز ويخفف منه ويسهل هضمه .

**مشخول على فرغاعة :**

طبخة من الرز بعد أن تنضج وتصفى من الماء تضاف الى ( الفرغاعة ) (١) وتتألف الأكلة عموماً من الرز والبصل والطماطم والخلع أو الودج (٢) ويضاف إليها الملح .

**مشدّ :**

حزام يشده العامل على بطنه ، ويكون جبلاً أو إزاراً .

**المشدّ :**

من لوازم لعبة الجيس ولعبة أمها وأبوها ، وهي عبارة عن خط أو حفرة يقف عندها اللاعب عند بدء اللعبة ، وبدون الالتزام بالوقوف عند المشد أو البدء منه تكون اللعبة باطلة وغير قانونية - وتعيّن مسافة مناسبة يتفق عليها اللاعبون لرسم ذلك المشد - ويضع اللاعب إحدى قدميه عند الخط ويشد جسمه ورجله الثانية إلى الأمام قدر استطاعته ليكون قريباً من الهدف وهو حرّ في شد جسمه إذا أراد ما دام ملتزماً بالقاعدة حيث توجد قدمه الأخرى على « المشد » .

**مشناب :**

منجل خاص لشذب عشوق أو جريد النخل ..

**مشرشفا :**

حاشية القماش أو البناء ونحو ذلك تكون موشرة لها زوائد ومنخفضات منتظمة .

---

(١) انظر فرغاعة . (٢) انظر ودج .



مشراط :

سكين حادة يستخدمها الختان للقطع !!

مشراع :

فخ خاصة بصيد الطيور ، وهي عبارة عن شبكة تنصب وترتفع عن الأرض بمقدار يسير وتكوى على عود أو عصا صغيرة ، ويضع الصياد ماء أو حبوباً تجلب العصافير وما تكاد تتجمع حتى يقوم الصياد بشد خيط في يده يكون متصلاً بتلك العصا التي ترفد المشراع ثم تطبق الشبكة على الطيور ويلتقطها الصياد حيةً ويبيعها في سوق الطيور .

مشرف :

تلّ جنوب منطقة الجابرية وهو مرتفع لدرجة ان من يعلوه يرى مشارف المدينة ويشرف عليها ، أسس فيه الشيخ مبارك الصباح قصرأ للزهوة آل فيما بعد الى الشيخ عبد الله المبارك الذي أسس فيه مسجداً سنة ١٣٧٢ هـ ١٩٥١ م .

المشري :

سامي قاسم المشري : بكالوريوس اقتصاد ١٩٥٩ ، رئيس مهندسي الأشغال العامة ، وكيل وزارة مساعد ١١ أغسطس ١٩٧٠ .

مشط :

من الأسماك .

مشط :

بجموعة متراسة من طلاقات الشوزني ، تثبتت في حزام البطن .

مشعاب :

عصا تقطع من غصن شجرة ويكون لها رأس حاد الزاوية ، لكي يعلق في حزام صاحب الجمل أو الحمار ، يستخدمه لضرب الدابة كما يقوم السقاء -في الماضي- بإحداث خطوط في جدار المنزل كل خط طوله إصبع وتكون تلك الخطوط متجاورة وتحصى عدد المرات أو الدروب أو زفقات الماء التي صبها في البيت وحول المشعاب . قيل هذا المثل :

« الجمل حمل كروي والمشعاب من شجرة » انظر هذا المثل (الجمل) ..

## المشعاب:

من تسميات الفلاحين يقصد به خط من خطوط الحرث في الحقل تدفن فيه  
البنور ويسقى الماء . والمشعاب - هنا - من الشعبة حيث يعتبر كل نوع من  
البنور مشعاباً ، يقول الفلاح « سقينا مشعابين وباقي ثلاثة مشاعيب أما  
المشعاب الفلاني فيحتاج الى إصلاح » !

## مشعان :

من الأسماء .

## المشعان :

اسرة كويتية .



مشعان الخضير

مشعان الخضير الخالد : أول  
رئيس لدائرة المالية ١٩٣٨ ،  
عضو المجلس التشريعي ١٩٢١  
و١٩٣٨ عضو مجلس المعارف  
١٩٥١ عضو المجلس الاعلى  
١٩٥٩ . ( انظر الخضير ) .

خالد المشعان : صاحب أقدم صيدلية في الكويت حتى اليوم . تأسست  
١٩٣٩ قدمت خدمات طبية للمواطنين في وقت ندرت فيه مزاخر الادوية  
والمستشفيات .

سليان المشعان : وكيل مساعد في وزارة الداخلية لشؤون الجنسية  
وجوازات السفر ، ويعتبر السيد سليمان أقدم من تولى مسؤولية الجوازات  
في الكويت .

عبدالرحمن المشعان: عضو مجلس المعارف ١٩٦٠ .

## عمشا المشعان :

عمشا المشعان القبع : شاعرة من عتيبة .

## مشفوح :

من ألقاظ البدو والقرويين .  
يقولون : هو إنسان مشفوح أي جشع أو شره ، ان لا يكتفي بما  
عنده ويتمنى امتلاك ما بحوزة الغير . ويقولون إنه مشفوح ما شاف خير .

## مشكّاص :

اصبح البندقية ( زنادها ) يضغط عليه وتنطلق القذيفة .

## مشكاك :

عود أو سيخ ( سفود ) يشك فيه اللحم أو الجراد ويشوي على النار .

## أبو مشكال :

صفة أطلقت على شخصية - في الماضي - على رجل اشتهر بالفساد وسوء  
الخلق و « العلوم الرديئة ! » وهي صفة تطلق على المأبون . يقول العرب :  
شكلت المرأة ! وشكولها دلالها وتغنجها .

## مشلح :

عباءة الرجل بلفظ البسود تطلق على البشت لأنه سهل الشلح بخلاف  
باقي الملابس التي تحتاج إلى وقت لنزعها . جمع مشلح مشالح .

## مشموم :

نبات الريحان . يتخذ من دهنه عطر . وفي أزوجة قديمة جداً للنبات  
كن يرددن وهن على الديفة في الأعياد :  
« يا زارع المشموم فوق السطوح  
لا تررعه يا شيخ عذبت الروح  
عذبت الروح ! عذبت الروح ! » .

## مشوطر :

خط أو بناء أو نسيج غير مستقيم . يقال للشكل المربع أو المستطيل  
تكون الزاوية فيه غير قائمة ، أقل أو أكثر من ٩٠ درجة . يقال فيه شوطار  
أو شطاط وهو مشوطر أو مشوطط .

## مشوطط : ( انظر مشوطر ) .

## مشوّة :

من ألقاظ القرويين والبدو تقال للإنسان اللسون ، حادّ الطباع يلاغي لأتفه  
الأسباب ويوسع من شقة النقاش إلى مشاحنات كلامية .

« مشوي ومن صاده شواه » :  
لغز يقال في الفحيم .

مشّه :

لمحة سنام الجمل تكون صلبة ، سهلة القضم شبه غضروفيه .

مشيحيطي :

صفة تقال للزهو أو المتفاخر من الناس يقال انه انسان مشيحيطي أو شحوطي  
وتصرفه يدعى شحاطة ( أي مباهاة ) من ألفاظ الأولاد انظر ( شحاطة ) .

مشيتر : ( مشجتر )

طريق مشجر ، والمشير شراب أو أكلة يضاف إليها السكر ويقال انها مشيرة  
أي محلاة بالشيرة ( انظر شيرة ) .

مشير : ( رتبة عسكرية )

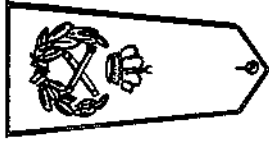

مشير

رمزها تاج وعصوان متقاطعتان  
داخل إكليل الفار . لم يصل  
إليها عسكري في الكويت  
بعد ، ولكن الشيخ عبدالله المبارك  
حملها عام ١٩٦٠/٥٩ عندما كان قائداً عاماً للجيش والقوات المسلحة . ولقّب  
بالمشير لقب شرف .

المشيطي :

من مشطا ، بطن من آل فرج من الرولة من عنزة .

المشيطي :

أسرة كويتية .

المشيلح :

أسرة كويتية .

مصاصة :

مصاصة من المطاط توضع في فم الطفل ليلهو بها .



المصب

المصب :

إناء زجاجي يشبه الإبريق يصب فيه ماء الورد  
- قديماً - قبل معرفة المرشّ ( القمقم ) وكان  
لا يخلو منه منزل لأنه من لوازم إكرام الضيف .

مصح :

مستشفى ، مأوى صحي للعلاج .

مصح المقوع :

مصح أنشئ في قرية المقوع ١٩٦٠ للأمراض الصدرية .

مصح الكويت :

للأمراض الصدرية افتتح سنة ١٩٥٩ .  
وكان قد افتتح عام ١٩٥٢ مصح للأمراض الصدرية للنساء .

مصخن :

انسان مصخن ، المصخن لغة ، هو المسخن ارتفعت درجة حرارة جسمه حتى  
زادت سخوته ، وفي الاصطلاح تطلق على المريض ، يقال انه مصاب  
بالصخونة ويفهم من ذلك انه مريض لأن ارتفاع درجة حرارة الانسان تم  
عن حالة غير صحية .

مصدّر :

صفة تطلق على الجراد المطبوح وهو ميت يعرف بعد طبخه بأنه ميت غير  
صالح للأكل بسبب لون صدر الجراد الذي تحول إلى لون رمادي أو  
أبيض مغبرّ .

مصدّر :

بشت صغير .

مص دمه : ( مص الدم ) !

حركة يبيديها الأطفال من حركات اللهو والمرح وهي أن يفتح يده ويفرج  
عن أصابعه ويضع إبهام إصبع اليد في فمه ويصل إبهام اليد الأخرى بإصبعه

الصغير ، ويكون الإصبع الصغير في اليد الثانية فوق رقبة أو يد أو أي جزء من أجزاء جسم زميله ثم يمص إبهامه على اعتقاد أن دم زميله ينتقل إليه عن طريق هذه الحركة ويقول : مصيت دمك ، ويثور الآخر ولا يسمح بذلك !!

مصدة : امصدة ، ( المصدة )

هي المنطقة الواقعة في أقصى جنوب المرقاب ملازمة للسور القديم المزال ، وتمتد من بوابة الشعب حتى بوابة الشامية ، سميت بالمصدة لصدودها عن المدينة والبر ، فقد حجبتها السور عن الرؤية خارجه وابتعدت عن منازل المدينة في المرقاب وذلك لكون بيوتها - في الماضي - كانت أكواخاً يقطنها البدو والفقراء وبعض بيوتها كانت أكواخاً مبنية من الطين والرماد وسمي جزؤها الشمالي ( رامادان ) أو رميدان ، لأن الجدران بنيت من الطين المختلط برماد الجص المحروق ، وهي اليوم منطقة سكنية واسعة تمتد من المقوع الشرقي بمحاذاة شارع السور حتى بوابة الشامية .

مصرّ :

تسمية كانت تطلق على المنديل الذي تصرّ به النقود ، أو اللآلئ ، وتسميته بالمنديل حديثة العهد . وكانت النسوة في الماضي لا يحملن الحقائب اليدوية ، وإذا اشترت إحداهن شيئاً أخرجت ( المصّر ) من جيبها وفكت عقسده بيديها أو بأسنانها لتخرج منه الدراهم ..

مصر :

شارع مصر ، شارع في الكويت .

مصراع :

لجام الخيل .

مسرول :

إنسان لابس مسرول ( مسرول ) ، كان الكويتيون في الماضي يعيبن على الرجل أن يلبس المسرول ، ويعيرونه بقولهم : « المصرولة » لأن المسرول من ملابس النساء ! وكان الرجال يستعوضون عن المسرول بالملئزر

( وزار ) ، وقد أهمل الناس الوزار ولبسوا السروال ، لأن لبس الوزار أصبح مما يضيّق به الرجال ، فليس الكل يجيد لبس الوزار ، فكثيراً ما يشاهد الرجل ينتحي في إحدى الزوايا أو يلصق نفسه في الجدار ليصلح من وزاره الذي فلتت عقدته تلقائياً ، ووجب ربطه من جديد .

### مصرو ل :

نوع من الحمام كسيت ساقاه بالريش .

### مصع :

المصع هو مزع أو فتق يتعرض له الإنسان بسبب جرّ أو حمل شيء ثقيل ، ويقولون شاله وانمصع أي انزع جسمه ، ويقال شدّ يده وانمصع .

### مصعب بن عمير : ( مسجد ) .

مسجد في منطقة القادسية أسسته وزارة الأوقاف ، نسبة إلى الصحابي الجليل مصعب بن عمير من كبار فرسان المسلمين وشجعانهم ، حمل لواء المسلمين في معارك بدر وأحد وقتل شهيداً سنة ٦٢٧ م .

### مصعب بن الزبير : ( شارع )

شارع في منطقة الشعب . نسبة إلى مصعب بن الزبير بن العوام ولد سنة ٦٥٤ ، تولى الخلافة في الكوفة ، حارب الأمويين وقتل سنة ٦٩٠ م .

### المصعب :

أسرة كويتية من الرشيدة .

خالد نزال المصعب : عضو مجلس الأمة يناير ١٩٦٣ ويناير ١٩٦٧ ، من مواليد عام ١٩٢٨ .

مضحى نزال المصعب : عضو مجلس الأمة يناير ١٩٦٣ من مواليد ١٩٣٣ .

محمد نزال المصعب : مختار منطقة الفروانية ٣ يوليو ١٩٦٦ .

### مصعوي :

انسان مصعوي أي شاحب اللون نحيل الجسم ولونه أصفر نسبة إلى (الصعوة) الصفراء .

مصفاة : ( مصفاة البركة )

المصفاة عبارة عن حفرة بعمق متر واحد أو نحو ذلك، تتجمع فيها مياه الأمطار النازلة من السطح عبر المواسير، وبعد أن تمتلئ يبقى فيها الطين المنجرف من السطح ويصب صافي الماء في البركة، وتكون المصفاة في الوسط بين البركة والمجرى الذي يستقبل المياه من مواسير السطح.

مصفاة النفط : ( مصفاة الشعبية لتصفية البترول )

أعلن عن افتتاحها يوم ١٧ نوفمبر ١٩٦٨ .

افتتاح مصفاة الشعبية لتصفية البترول :

مجموعة طوابع بريد صدرت يوم ١٧ نوفمبر ١٩٦٨ بمناسبة افتتاح المصفاة ، تتألف المجموعة من طابعين .

مصقَّعة : ( مصقمة )

نوع خاص من مرق الطعام ، ومرقة المصقعة غليظة، تحتوي على قطع صغيرة من اللحم والبطاطا والطماطم والقرع والباميا واللومي الأسود .

مصلوخ :

من ألفاظ البدو والقرويين، تقال لعري الجسد، والعارى مصلوخ أي مسلوخ من الثياب ، ويقول الحضر ( مفضَّخ ) .

جاء في الأمثال : « طكَّعة مصلوخ بيوم عجاج » انظر هذا المثل حرف ط .

مصنَّف :

انسان مصنَّف ، اشتهر بالتصنيفات أي التعليقات المازحة .

مصورَّ :

نويبي صغير ، من الأسماك .

المصيبيح :

أسرة كويتية .

المصيبيح :

من عشائر بني خالد .



مصيامو : ( مسيامو ) .

من أسياء العنصل .

مضا :

وقّع بإمضائه ، مضا - أيضاً - بمعنى تصرّف ونفّذ دون الرجوع إلى

أحد ( انظر مان ) .

المضاحكة : ( المضاحجة )

أسرة كويتية .

عبد الرحمن المضاحكة :

وكيل وزارة مساعد في وزارة التربية ، سبتمبر ١٩٧١ .

محمد المضاحكة :

نوخدا كويتي .

مضاعد :

أسوره من الحلي ، التسمية محرفة من معاضد ، الواحد ( مضعد ) ..

المضاوي :

أسرة كويتية .

مضححي :

من الأسماء .

المضححي :

أسرة كويتية .

مضرب :

فراش محشو بالقطن مطرّز على شكل مربعات متقاطعة .

مضروبة : ( مضراية ) .

قطعة خشبية تشبه مضرب التنس إلاّ أنّها مستطيلة قليلاً تضرب بها الملابس

عند غسلها فوق صخور البحر على الساحل .

مضرع :

ماعة شارفت على الولادة ، ويعرف ذلك من انتفاخ ضرعها ، يقال عنها انها

« مضرع » ...

المضرع :  
أسرة كويتية .

مضروبة :  
أكلة كويتية تشبه الجريش ، تطبخ من القمح واللحم ، وتضرب وهي في  
القدر بمضربة من الخشب لمرد الحبوب .

المضفّ :  
عائلة كويتية .

عثمان إبراهيم المضفّ :  
من شهداء حرب الصريف سنة ١٩٠١ .

مضف إبراهيم المضفّ :  
من شهداء حرب الصريف سنة ١٩٠١ .

مهلهل إبراهيم المضفّ :  
من شهداء حرب الجهراء سنة ١٩٢٠ .

إبراهيم المضفّ :  
نوخذا وطواش ، وُلد سنة ١٨٥٠ ، عضو المجلس التشريعي ١٩٢١  
توفي سنة ١٩٢٦ .

خالد المضفّ :  
خالد أحمد جاسم المضفّ ، وُلد سنة ١٩٣٠ ، خريج كلية المعلمين سنة ١٩٥١ ،  
مدرّس وناظر سابق ، عضو مجلس الأمة سنة ١٩٦٣ ، وزير الشؤون  
الاجتماعية والعمل ١٩٦٧ - ١٩٧١ .

جاسم محمد المضفّ :  
نوخذا وطواش ، توفي سنة ١٩٤٧ .

مهلهل محمد جاسم المضفّ :  
وُلد سنة ١٩٣٠ ، خريج معهد تدريب رياضة بدنية سنة ١٩٥١ ودراسات  
في إنجلترا والداثمارك ١٩٥٥ ، من رجال التربية في وزارة التعليم ، نُقل إلى  
وزارة الخارجية في ٢٢ فبراير ١٩٦٤ بدرجة وزير مفوض ، ثم عُيّن سفيراً

في الباكستان في ٢٠ يوليو ١٩٦٥ . ثم شغل منصب رئيس وفد الكويت الدائم لدى الأمم المتحدة في نيويورك في ٢٨ مايو ١٩٦٧ ، حتى ١٥ أغسطس ١٩٧١ ، ثم عُيِّن سفيراً في المغرب في ٨ سبتمبر ١٩٧١ ، وسفيراً غير مقيم في اسبانيا ١٩٧١ .

محمد جاسم المضيف :

عضو مجلس المعارف ١٩٥١ ، من مواليد ١٩٠٧ .

سعود محمد المضيف :

نوخذا طواشة .

جاسم إبراهيم المضيف :

نوخذا طواشة .

بدر عبدالله جاسم المضيف :

عضو مجلس الأمة في يناير ١٩٧١ .

مضعد :

سوار ، ( أنظر مضاعد ) .

المضيان :

حمود سليمان المضيان ، وُلد سنة ١٩١٩ ، وكييل ديوان المحاسبة في ٧ أكتوبر ١٩٦٥ ، نُقل إلى مجلس الوزراء في ٤ يناير ١٩٦٧ ، ثم عُيِّن مديراً للدائرة الايتام في وزارة العدل بدرجة وكييل وزارة بتاريخ ٢٨ مايو ١٩٦٨ ، تقاعد في ديسمبر ١٩٧١ .

مضيف ابن عمير :

ابن عمير هو المرحوم علي بن عمير ، استشهد في معركة الجبراء ، كان طباشراً عند الشيوخ ومكثّف بإعداد الطعام للفقراء ، وعابري السبيل ، وقد اشتهر (مضيفه) باسم مضيف ابن عمير حتى ضرب به المثل ، ويقول الشخص - إذا كثر حوله المدينون وطالبو السلف والعون - هل تظنون أني أملك مضيف ابن عمير ؟ ..

المطار المدني :

في ديسمبر ١٩٣٢ هبطت أول طائرة على أرض الكويت ، ولم يكن هناك

مطار في ذلك الوقت ، فنزلت فوق ساحة رملية خلف بوابة الشعب ، وكانت طائرة صغيرة ذات محركين وجناحين ، وبعد نزول تلك الطائرة رأت الكويت أنه قد بات من الضروري الاستعداد لاستقبال طائرات أخرى ، وتقرر أن يكون ذلك المكان الذي نزلت فيه الطائرة أول مطار لاستقبال الطائرات وعُرف بمطار بنيد القار وموقعه اليوم منطقة الدسمة ، وفي سنة ١٩٤٠ تأسس ذلك المطار وأقيمت خيمة فيها موظف أجنبي يستعين بجهاز إرسال واستقبال ( لاسلكي ) ، وكان ذلك المطار بسيطاً جداً فليس فيه برج للمراقبة ولا أضواء، ولا مدرج مبلط، ولا أي وسيلة من وسائل الاستعدادات الحديثة ، وازدادت الطائرات إلى أكثر من طائرة في الأسبوع تهبط في المطار، حتى حرثت أرضه وأصبح غير صالح للاستعمال، وفي عام ١٩٤٧ خصصت مساحة من الأرض شرق الشامية لتكون مطاراً جديداً، وافتتح عام ١٩٤٨ وكانت حاله أحسن بكثير من المطار القديم، وأخذ يستقبل الطائرات ، كما أن الاستعدادات فيه تنمو تبعاً لنمو حركة الطيران والتزاماته ، وكان موقعه في ضاحية عبدالله السالم اليوم ، وبقي المطار يستقبل الطائرات حتى عام ١٩٦٢ حيث كثرت الأبنية من حوله وصار وجوده مصدر إزعاج للسكان إضافة إلى كونه قد أصبح في وسط المناطق السكنية علاوة على صغر مساحته ومدرجاته التي لا تستقبل إلا الطائرات الصغيرة والمتوسطة ، وعندها رأت الكويت ضرورة إنشاء مطار دولي مدني ، وقد افتتح جزء من ذلك المطار المدني في ١ فبراير ١٩٦٢ ، وتحوّل المطار القديم إلى مطار عسكري. ويقع المطار الدولي على بعد ١٧ كيلومتراً جنوب العاصمة على الطريق القديم لمدينة الأحدي .

### المطار العسكري :

في سنة ١٩٦٢ افتتح المطار الدولي جنوب الفروانية ، وحول المطار القديم إلى مطار عسكري مؤقت للتدريب على الطيران ، وفي سنة ١٩٦٨ كانت الاستعدادات قد تمت لبناء المنطقة للسكن ، ووزعت القسائم على الأهالي في ضاحية عبدالله السالم والنزهة ، ونقل المطار العسكري نهائياً إلى مكان خصص له في المطار الدولي الكبير ١٩٦٨ .

## شارع المطار :

شارع يمتد من ساحل الشويخ قرب محطة تقطير المياه شمالاً حتى المطار الدولي جنوباً على طول ١٧ كيلومتراً ، ويخترق عدداً من الضواحي السكنية والصناعية وهو طريق مزدوج رَحِب تكثُر فيه حوادث المرور !!

## مَطَّارة :

قربة من المعدن يحيط بها اللبادة يحفظ فيها الماء البارد أو الشاي الساخن والقهوة ، وتحافظ على درجة حرارته . تطورت حتى أصبحت وعاءاً أو قربة زجاجية مزدوجة لا تضرها المؤثرات الخارجية لمدة تصل إلى ٢٤ ساعة يحفظ فيها الثلج والماء البارد أو القهوة والشاي الساخن .

## مَطَّارة ربل :

وهناك مطارة من المطاط تملأ بالماء الحار يتكمد بها المصابون بأوجاع جسدية . والمطارة لفظة عربية ( مطرة ) . جمعها مطاطير عند الكويتيين . والمطارة عند البدو ، وعاء نحاسي . أصفر مستطيل يحفظون بداخله فناجيل القهوة ، ولتلك المطارة غطاء يغلق .

## مطارة شراع :

مطارة من القماش ( الكتان ) المشمَّع ( طربال ) لتبريد المياه ، يحملها المسافرون أو العمال ونحوهم ، يعلقونها لتعرض للهواء من الخارج وتبرد الماء من الداخل .

## مَطَّاعة :

عصا من الرماح تقطع بمقدار الذراع ، تستعمل في لعبة « المكسي » ويمسك بها اللاعب وينقر بها طرف عصا قصيرة بمقدار الفتر يدعى ( الحاح ) ويقفز ذلك ( اللحاح ) على ارتفاع بسيط ويبادره اللاعب بضربة من تلك المطاعة وتقذفه بعيداً ، وتلك الضربة تسمى ( لطة ) وجاءت من المطاعة اللطعة وأصلها « اللطاعة » أنظر ( المكسي ) .

## المطافي :

قسم تابع لدائرة الاشغال العامة ، فصل عنها سنة ١٩٦١ وضم إلى البلدية ( أنظر إطفاء ) .

## مطال :

روث البقر، كان الكويتيون-في الماضي - يجمعون روث البقر ويتخذونه وقوداً ، كما يباع سجاداً لأصحاب المزارع . ويحفف المطال عن طريق لصقه بالجدران كالأرغفة أو دحرجته على الأرض بشكل اسطواني بطول قدم أو نحو ذلك ، ويمرض للشمس ليجف .

## مطاوعة :

جمع مطوَّع ، وهم جماعة من ذوي الطوع والتطوع من الأمرين بالمعروف والناهين عن المنكر . تطلق لفظة مطووع أو مطاوعة على المتدين والمتدينين من الناس علاوة على إطلاقها على المدرسين والملايا القدماء ، كما تطلق على أئمة ومؤذني المساجد وأعضاء الجمعيات الدينية الإسلامية !

## مطبخ : ( المطبخ الكويتي القديم ) .

المطبخ الكويتي القديم كان بسيطاً في مظهره واستعداده وأدواته ، فأرضه سوداء هي مزيج من الطين والرمد ، وسقفه مظلم من السواد لا يعرف عدد ( جندله ) وجدرانه سوداء مثقبة من المسامير التي تدق فيه لتعليق التاوة والسفرة والسراج والمشخالة وبعض الأدوات ، وأسفل الجدار محفر بفعل الأولاد الذين يبحثون في ( الساس ) عن الغبائي ، وقد يفرش المطبخ بقطعة بالية من حصير متآكل أو من باريه ( منقور ) مهلهلة أو خيشة .

وقد يكون في المطبخ مخزن أو زاوية لوضع الحطب والعرفج والسعف ونحوه . وغالباً ما يكون ذلك المخزن المظلم مليئاً بالحشرات كالخنثافس والبريغصية ونحوها ، وقد توجد ثعابين أو مأوى للقطعة وصغارها ، ويمر الفأر بين لحظة وأخرى بجذر في ذلك المطبخ ، وقلم ينجو من الققط ، وتحيم العناكب في الزوايا العليا من مطبخنا القديم .

وتكثر المناسبات في زوايا المطبخ ، وكذلك المراكبي والقذور المتفاوتة الأحجام منها ما هو للطبخ اليومي ومنها ما هو للولائم والعزائم ، أما الكبير فهو لطبخ الجراد أو الذبيحة في العيد الأضحى أو لطعام الناس الذين يفترون عندنا في رمضان . والمطبخ لا يخلو من « بطل » غاز ، وكذلك المنكاش والسكين ذات النصاب الخشبي غير حادة ، ولذا نعد إلى شحذها بواسطة الصخرة أو الجدار المطلي بالإسمنت . وفي المطبخ نشاهد

الكثير من الأوعية والعلب والأمور الصغيرة لا داعي لتكرار أسبابها فقد شرحنا وظائفها في حرف الباء في « البيت الكويتي » .

### المطبخ المركزي :

مطبخ أنشأته الدولة تحت إشراف دائرة المعارف سنة ١٩٥٥ لغرض طبخ وتقديم وجبات الطعام لطلاب المدارس ويتبع المطبخ اسطول من السيارات الناقلة للطعام الى مختلف المدارس في المدن والقرى والضواحي .

### مطبعة :

قطعة حديدية من لوازم صياغ الذهب بها نقوش وأرقام نافرة لحتم الذهب المصبوب لتعيين مقدار الوزن ونسبة العيار .  
قطعتان من الخشب إحداها محفورة ومنقوشة بنقوش تضغط على قرص العجين المحشي بالبهارات ونحوها وتنقش القرص « لصناعة الكليجة » .

### مطبعة الحكومة :

إدارة من أقسام وزارة الإعلام تأسست في ١٥ أكتوبر ١٩٥٦ وتضم مطبعة كبرى من أحدث آلات الطباعة ، تتولى طبخ جميع مطبوعات الدولة الى جانب مجلة الكويت اليوم الاسبوعية ومجلة العربي الشهرية ومجلة الكويت نصف الشهرية ، بالإضافة الى طبخ الكتب للمؤلفين والأدباء الكويتيين ، كما تتولى طبخ القرآن الكريم وكتب التفسير والتراث العربي .

### مطبخك ( مطبق ) :

أكلة كويتية من الرز والسّمك ، لطبخها طريقة خاصة ، يضاف اليها البصل والثوم والبهارات الأخرى ويعتبر المطبخك من أشهر وأطيب المأكولات الكويتية . سمي مطبخك لأن الرز يطبق على السمك المرصوص في قاع القدر .

### مطبخية ( مطبخية ) :

حلة معدنية ذات غطاء خاص يطبق عليها ، وتتخذ المطبخية لحفظ اللبن والخبز وبعض أنواع الطعام المراد حفظه بعيداً عن المؤثرات الخارجية .

### المطبوعات والنشر :

دائرة المطبوعات والنشر : الاسم القديم لوزارة الإعلام تأسست في

١٣ فبراير سنة ١٩٥٥ تتولى طبع المجلة الرسمية ( الكويت اليوم ) ، ومجلة العربي . غير اسمها الى وزارة الإرشاد والإنباء بعد ضم الإذاعة والتلفزيون ١٧ يناير ١٩٦٢ بالاضافة الى مطبعة الحكومة ١٩٦٥ .

### المطبة :

فريج في منطقة شرق ، وفي المطبة كان يمر السور الثاني من أسوار الكويت وقد أحدث الأولاد وقيل الرعاة ثغرة في ذلك السور وأخذوا يطبون (١) منها من داخل السور إلى خارجه وبالعكس وسميت بالمطبة . ويقول الأطفال في أنشودة لهم :

« كجا شاوينا شاوي المطبة يصيح على أمه يبي ارطبة »

ومن مواقع المطبة مدرسة النجاح الابتدائية للبنين .

### دوار المطبة :

دوار في تقاطع شارع طارق بن زياد وعبدالله الاحمد في منطقة شرق .

### مطخ :

المطخ هو رشف سائل غليظ كاللبن أو المرق أو الحلبية بواسطة الشفتين بحيث يسمع صوت لذلك الرشف .  
والمطخ أو التمطخ ، هو التجميل بإسراف على الشفتين ويسمع صوت التجميل .

### مطر : ( المطر )

ينزل المطر في الكويت في فصل الشتاء في موعد غير منتظم كما تهطل الأمطار بصورة فجائية وسريعة تتوقف اسبوعاً أو أكثر ثم تعود وتهطل ليوم أو بعض يوم وقد تستمر أحياناً ثلاثة أيام متواصلة ويبقى الجو غائماً لمدة اسبوع .

وتبدأ الأمطار في أواخر اكتوبر وهي أمطار أواخر الخريف وتعرف بأمطار الرسم ونزول الأمطار في ذلك الوقت المبكر يشتر بالرخاء والخصب وظهور أعشاب الربيع وتزدهر كما يظهر الفقع والطراثيث ويكثر الأقط والسمن والعراجين وتسمن الأغنام وتيسر الحال لدى البدو وكلما زاد المطر

---

(١) يقفزون .



زاد الارتياح لدى السكان فأهل المدينة يجمعون مياه الأمطار من سطوح المنازل ويخزنونها في البرك ، وأهل الصحراء يتباشرون ويعددون أماكن الجبارى حيث تتجمع مياه الأمطار ويقوم الناس بتناقل أخبار الأمطار التي نزلت في الشامية أو الصبيحة أو الشكيجية وخبارى وضحى والعديلية ونحوهما من المواقع ، ويتساءلون عما إذا كان سد النقرة قد امتلأ أم لا ؟ كما يذكر القادمون من السفر أن المكان الفلاني في نجد أو العراق قد نزلت فيه الأمطار ، وان الشعيب أو الوادي الفلاني قد سالت مياهه وجرفت ما في طريقها من صخور ورمال ، ويحوقلون ويهللون برهبة إذا سمعوا أن الوادي قد جرف خيام البدو وأغرق أغنامهم وبعثر أمتعتهم .

قد يقول قائل أنها سنة مبروكة ، سنة خير ، ويقول آخر : انها سنة عذاب وغضب . وفي داخل غرف المنازل أنثر سقوط الأمطار على السقف الطيني وتسالت القطرات إلى داخل الغرفة وسببت ضيقاً ونكداً لأهل الدار ، وأخذت القطرات تتعدد أماكنها والسكان يجمعون أمتعتهم من مكات إلى آخر بعيداً عن القطرات التي وضعوا لاستقبالها الطشوت والأوعية .

وفجأة سمع دوي في الحوش ، لقد سقط عريش الغنم وأخذت تثغي ، وضاع صوت ثغائها مع صوت الرعد والصواعق واشتداد الأمطار ، وعندها أراد صاحب البيت أن يرى ما حل بالأغنام ، وما كاد يخطو خطوتين حتى لمع البرق وانفجرت أصوات الصواعق ، وصرخ الأولاد والأم بأبيهم أن يعود إلى مكانه ، وما كاد يفعل لولا سقوط جزء من جدار طيني . واشتد انهيار المطر وسقطت الجدران وسمعت الصرخات والتكبير والتهليل والبكاء ونباح الكلاب ، وسقطت الأبواب الخارجية للمنازل ، ودخلت المياه من الشوارع بدلاً من أن تخرج من المنازل . ترك الناس منازلهم والتجأوا إلى المساجد وحملوا الأطفال واتجهوا إلى المساجد يتعشرون بالطين والصخور والجنديل المتساقط ، والأبواب حتى فلان ؟ التاجر الكبير ؟ سقط بيته ؟ يا لها من كارثة ، إنها سنة لم تشهد الكويت مثلها ، لقد هُدمت البيوت ، انها سنة تاريخية يجب التأريخ بها للأيام القادمة انها « سنة هدّامة » هدمت ثلثي مدينة الكويت ، وقعت في ٧ ديسمبر ١٩٣٤ ، في تلك السنة ارتفعت الأعشاب في الصحراء إلى ما دون قمة الرجل وانفجرت كروش الإبل

من الشبع ، وكانت سنة النعمة عند البدو ، وقال الحضر : إنها سنة النعمة  
« فمصائب قوم عند قوم فوائد » .

تحلطم الناس في المدينة وسخطوا ولم يرض بعضهم بتلك القسمة الإلهية  
وتمنّوا انهدام المطر بعد هذه الكارثة التي حلّت ببيوتهم وأموالهم وتجارتهم ،  
فسكت المطر وتوقف لمدة سنة وسنتين وأدرك العقلاء انهم أمام امتحان رباني  
دعوا الله ألاّ يجعله انتقاماً لما قاله السفهاء منهم .

وأخذوا في المساجد يدعون الله أن ينزل المطر وأخذوا يصلّون صلاة  
الاستسقاء وحملت الفتيات دميتهن ( أم الغيث ) وأخذن يطفن بالأحياء  
وهن يرددن أنشودة أم الغيث ( انظر أم الغيث ) .

استجاب الله لدعوات الصالحين من الكبار والأبرياء من الصغار وتجمعت غيوم  
متناثرة واحتجب قرص الشمس وصاح الجميع : مطر ... مطر . وأخذوا  
ينظرون إلى الأرض وإلى أذرعهم للتأكد من انه مطر . وسمع صوت أولاد  
الحي يصرخون في السكة : يا الله تزيدها ترحم عبيدها !!

لمع البرق وزجر الرعد وهطل المطر . واعتدلت لهجة الناس هذه المرة  
وقالوا : « ربنا اسقنا الغيث ولا تجعلنا من القانطين » .

ونزلت الأمطار بمقدار وأشرق الشمس في صباح اليوم التالي وأخذ الناس  
يهنئ بعضهم بعضاً : « مبروك عليكم الخير » ويستفسرون عما إذا كانت السقوف  
قد ( خرّت ) وجاء السؤال بهذه الصيغة : « عسى ما خلاف ؟ » وجاء  
الجواب « لا والله الحمد » .

مرّت سنوات وسنوات على سنة هدامة .

وانجحت حوادث هدامة من الأذهان بعد عشرين عاماً بالتام والكمال وفي  
٢٤ نوفمبر ١٩٥٤ حدثت هدامة جديدة شرّدت أحياء بكاملها وأجأتهم إلى  
المدارس والمساجد والمستشفيات وحتى معسكرات الجيش ، واستقبل معسكر  
جيوان حي المرقاب بكامله وتحوّل الساكنون إلى لاجئين يقدم لهم الأكل  
والشراب وبعد هذه الحادثة برزت المناطق السكنية ومنع الأهالي من بناء  
مسكنهم بالطين منعاً تاماً . وانتهى الخوف من نزول الأمطار وانقطعت

الأمطار من جديد إلاّ من زخات تأتي في طوالع وأنواء خاصة ولفترة قصيرة .  
ويحدد العارفون في الفلك والأنواء تلك الأوقات بأسماء ومسميات لنزول  
الأمطار في الكويت .

### من اصطلاحات المطر ومتعلقاته :

النميلي :

زخات ناعمة دقيقة القطرات .

الديم :

مطر غير سريع ولا يسمع له صوت، يرش ليلاً ونهاراً ليومين أو ثلاثة  
دون انقطاع .

سيل :

مطر تسيل منه الأودية ويظهر الزبد .

رشاش :

زخات .

سحاب :

مطر غزير من الوزن الثقيل يحرف ما يصادفه من متاع .

صراغع :

صواعق .

مطر صيف :

مطر ينزل في ابريل يعرف بمطر نيسان، وتقول الفتيات « يا مطر الصيف  
طول راسي » . ويقول الناس : « مطر صيف ، على ناس وناس » .

مرزمات :

أمطار مصحوبة بالعواصف والرعد والبرق ( انظر مرزمات ) .

السرايات :

أمطار تنزل في الظهيرة في وقت معين ( انظر سرايات ) .

الوسم :

أمطار الوسمي بين الحريف والشتاء .

بيت المطر :

النعشي ( انظر نعشي - بيت المطر ) .

الشعيب :

واد تجري فيه مياه الأمطار .

البردي :

حب الغمام يتساقط في بداية أمطار الشتاء بحجم ( النبة ) .

خيال :

غيم كثيف بلفظ البدو .

مزن :

مطر بلفظ البدو وهي لفظة عربية .

الحخير :

من التعابير التي تطلق على المطر .

موزام :

ميزاب .

مدعاب :

مثعب .

استهلت :

انهمرت الأمطار من السحابة وهلت مياهها .

الأمطار في الكويت :

يمكن القول أن المطر - بمفهومه الصحيح - نادر في الكويت فلا أحد يستطيع التحديد في أي موسم أو أي شهر أو أي أسبوع ينزل المطر في الكويت كما يحدث في كثير من البلاد الأخرى، وقد أدى تأخر نزول الأمطار وندرته في الكويت والجزيرة العربية إلى جفاف المنطقة، وسبب ذلك الجفاف

ظهور الغبار بصورة ملحوظة ومتكررة في الموسم الواحد بشكل مثير وغريب لم يكن معروفاً في الكويت قبل دخول الستينيات. (انظر عجاج).



المطر ( عن لوحة زيتية للرسام محمد الدخني )

مطر صيف على ناس وناس :

من الأمثال الكويتية، يقال لمن يوزع كرمه على أناس دون غيرهم من الأصدقاء والمعارف . ويقول الذي لم يصبه شيء من ذلك الكرم « انه كرم كطر الصيف » يصبب قوماً دون جيرانهم لأن أمطار الصيف تتبع بقع الغيوم المتناثرة .

بيت المطر : ( انظر نعشي ) .

بنت المطر : ( انظر بنت ) .

مطر :

اسم شخص .

المطر :

أسرة كويتية .

الدكتور عبد الحميد عيسى المطر :

أول كويتي يحوز على شهادة دكتوراه في التربية الرياضية من ألمانيا الشرقية  
٢٣ مايو ١٩٦٨ .

ملا عيسى المطر :

شاعر كويتي .

مطراش :

سفرة من الرحلات . « انظر طارش ، طرشة » .

مطراف :

حالة تكون فيها الفخ المنصوبة متطرفة جداً سريعة الإطباق على الطير لأقل  
حركة وعكسها « مفلّاك » .

المطران :

قبيلة في الكويت انظر ( مطير ) ، انظر الجدول .

مسجد المطران :

مسجد في فريج المطران ، أسسه محمد عبد الله سيف العتيبي سنة ١٣١٠ هـ  
١٨٩٢م جددته دائرة الأوقاف سنة ١٣٧١ هـ - ١٩٥٢م .

فريج المطران :

حيّ كانت تقطنه بعض عشائر المطران ، في موقعه اليوم بنيت أسواق  
جديدة لأصحاب الأقمشة .

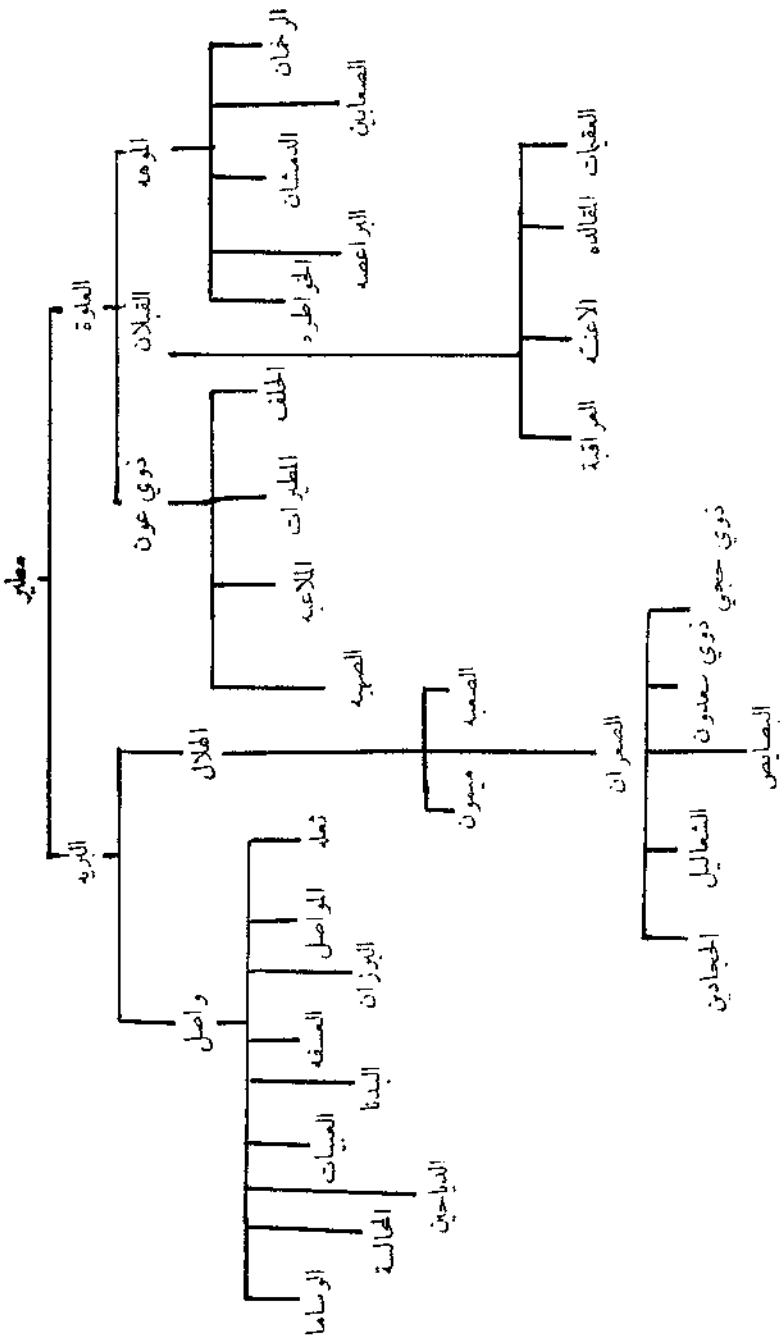

## مطرَب : ( إمطرَب )

مناد، شخص يجوب الأسواق والطرقات وهو ينادي عن سلعة مفقودة ويعد بكفاة لمن يحصل عليها - إذا كان المفقود ثميناً - أو الدعاء له بالجزاء والأجر من الله ، وكان يطوف في أسواق الكويت - في الماضي القريب - رجل يكلفه أصحاب المفقودات بالبحث عما فقده وينادي المنادي على الوجه التالي:

« يا من عين البوك جزاه الله خير » .

« أو يقول يا من عين المفقود والحلاوة كذا وكذا » انظر ( بوك ) .  
وهناك أناس خيرون يعثرون على الشيء ويتجهون إلى ذلك المطرب ويكلفونه بالمناداة بأنه عثر على شيء مفقود وعلامته كذا وكذا فعلى صاحبه أن يأتي لاستلامه بعد الإفادة عن محتوياته. والمطرب أصلها « مطرق » وهو المنادي الذي ينادي في الطرقات ويطرق كل مكان ( انظر بوك ) .

## مطربة :

بئر في أفواه الشق في الأراضي الشمالية ، حفر فيها بئر للنفط .

## مطرح :

مقعد من القماش محشو بالقطن ، والمطرح - أيضاً - فراش يتخذ للجلوس وهو كيس يحشى بالقطن ويرتفع نحو ٤ بوصات كالفراش الذي يتخذ للنوم في الماضي .

## مطرحانية :

ضريبة تأخذها مصلحة الموانئ نظير رسو المراكب الأجنبية .

## مطرس :

مطرس ، ويقال بربرة وهو العبث بالماء أو الطعام ويقال فلان يطرس في الطعام ، أو في الماء . انظر ( بررس ) .

## مطرك :

قرص من الخبز سميك وكبير يشويه البدو والمسافرون على الحجر ويقال مطرق خبز ، ويقول الخضر « طراغة » خبز لكية غير معلومة من « الخبز الخمر » .



مطرگك حشيش : ( مطرق حشيش )



عصفور صغير جداً لونه رمادي ريشه رمادي وزيتوني  
يطرق الحشائش ويألفها لأكل الديدان والحشرات  
النباتية ويعرف باسم دخلة البساتين .

مطرگك حشيش

مطرگك زعجى :

عصفور صغير لونه مزيج من البني والأخضر الفاتح بطنه أبيض له زقزقة  
مزعجة يطلقها بصورة فجائية تزعج الغافلين .

أبو مطرگه : ( أبو مطرقة )



سمكة من فصيلة الجراجير لها  
زائدة في مقدمة فيها كراس المطرقة  
تماماً وفي جوانب تلك الزوائد  
توجد العينين ، وقد اتفقت جميع

أبو مطرقة  
الشعوب على تسمية هذا النوع من الأسماك بهذا الاسم للشبه الكبير بالمطرقة .

مطگع عياد :

الاسم القديم لقرية الفروانية .

مطفا :

منصگمة سمك .

مطفوگك :

انسان متسرع أحمق أو أخرق، تكون العاقبة سيئة لتصرفاته الهوجاء دون  
عمد ولا بصيرة ، ويقال انه مطفوق من الطفق « الاسراع » بعكس التآني  
والتمن ..

مطگاگه :

حلقة من الحديد أو النحاس تثبت في الأبواب الخارجية - قديماً - يطرق  
بواسطتها الباب . والمطفاقة تعني « المدفاقة » أو « المطراقة » .

## المطادع :

ثغرة في سلسلة مرتفعات غضي تتخذ طريقاً للعبور الى الأراضي الشمالية من الجنوب أو العكس ، ومنها يطلع المرتحلون ... وفيها مركز للتفتيش وملاحظة المسافرين من وإلى البصرة . يبعد المطلاع مسافة ٣٩ كيلومتراً عن العاصمة في طريق البصرة .

## مطادعي :

شيء يخفى في التراب دون أن يغمره ، ويظهر جزء من ذلك الشيء الخفى عن طريق السهو .  
والمطاعي : فخ تنصب للطيور دون أن تدفن في التراب كالعادة ، وتنصب الفخ المطاعي للطيور الكبيرة التي لا يهملها اختفاء الفخ أو بروزها ما دام ( الطعم ) واضحاً .

## المطلع :

اتجاه البوصلة نحو الشرق تماماً وهو من اصطلاحات البحارة ، يقولون حنا متجهين إلى المطلع ، أي إلى مطلع الشمس حيث تشرق . وعكسه يسمى « المغيب » . ( انظر ديره ) .

## مطلعي :

رياح المطلعي رياح تهب من الشرق جهة مطلع الشمس .

## مطلق (مطلقك)

من أسماء البدو .

## مطلق بن بادي :

الشاعر مطلق بن محمد بن بادي العتيبي ولد في الفحيحيل ١٩٣٥ ، له ديوان « ابن بادي أو الأنوار الهادة من أشعار البادية » .

## مظني ابن حلاف ( انظر : حلاف ) .

## مطواح :

لفظة بدوية تطلق على حلية ذهبية تعرف بالهاما ، وتكون مرصعة بالفيروز .

## مطواع :

إنسان مطواع أو مادة مطواعة أي مطواع ذو مرونة .

## مَطْوَع :

إنسان تطوَّع لتدريس الأولاد القرآن والدين والكتابة ، هذا في اللغة ، أما في الاصطلاح فقد اعتبرت تسمية المطوَّع سائراً بمعنى المعلم أو المدرِّس . وتسمى المدرِّسة ( مطوَّعة ) .

## المطوَّع :

إنسان مسلم يزيد من أداء سنن العبادة تطوعاً لله وقيل إنه مطوَّع . ويفهم من ذلك أنه لا يكفي بالصلاة والصوم كسائر المسلمين ، بل يضاعف من ذلك ويطوَّع مهنته لتكون ذات علاقة مباشرة بدينه كأن يمتحن التعليم الديني أو قراءة القرآن للمرضى ونحوهم أو الإمامة والخطابة أو بيع نسخ المصحف الكريم ويكون زاهداً في مأكله وملبسه . جمع مطوَّع مطاوعة . ( انظر مطاوعة ) .

## المطوَّع :

لقب بعض الأسر الكويتية ، منهم مطوَّع الفحيحيل ، والمطوَّع من الجناعات والمطوَّع من الحساوية ، وعدد من الأسر الأخرى تلقب بالمطوَّع نسبة إلى مهنة الوالد إذا كان مؤذناً وإماماً أو مدرساً للقرآن والدين .

## أحمد المطوَّع :

الشيخ أحمد المبارك المطوَّع الملقب بمطوَّع الفحيحيل ولد سنة ١٨٨٨ م ، من رجال الدين في الكويت سكن في قرية الفحيحيل وتولى إعطاء دروس العلم والدين . قال الأستاذ راشد الفرحان في كتابه « مختصر تاريخ الكويت » : « يرجع الفضل في تهذيب سكان الفحيحيل من البدو وتقدم قريتهم في الناحية العلمية والاجتماعية إلى شيخها « أحمد المبارك » المعروف بالمطوَّع شيخ الكرم والعلم ، ومدته يد المساعدة والمعونة لأهل قريته وغيرهم ... » .  
والشيخ أحمد المطوَّع كان إماماً وخطيباً لمسجد أسسه على نفقته ، وكذلك أسس مدرسة الفحيحيل المتوسطة وتولى الإشراف على المنهج الديني فيها . وكان قد تولى إدارة تموين المنطقة ١٩٤١ - ١٩٤٧ . توفي بتاريخ ٢١ نوفمبر ١٩٦٩ .

علي العبد الوهاب المطوع ( القناعي ) :  
رجل فاضل أسس مسجد علي العبد الوهاب قرب بوابة الشامية .  
( انظر علي ) .

سليمان المطوع :

سليمان خالد المطوع ( الحامي ) .  
ولد سنة ١٩٣٠ ، خريج كلية الحقوق ، جامعة القاهرة ١٩٥٣ ، ترأس تحرير  
جريدة الطليعة ، عضو مجلس الأمة يناير ١٩٦٣ ، استقال من المجلس ١٩٦٦ ،  
نجح في انتخابات مجلس الأمة لسنة ١٩٦٧ وانسحب عقب فوزه .

خالد اليوسف المطوع :

أول مدير لدائرة الأيتام ، ولد سنة ١٩٠٢ ، مدير الأيتام ( ١ ابريل ١٩٣٩ ) ،  
عضو مجلس بلدي سابق ، وعضو مجلس الأوقاف ١٩٥١ .

عبد الوهاب محمد عبد الوهاب ( المطوع ) :

من مواليد سنة ١٩٣٠ . وكيل وزارة المالية والتفط ٤ يوليو ١٩٦٦ .

عبد العزيز المطوع :

مؤسس مسجد عبد العزيز القناعي في فريج الجناعات سنة ١٢٨٤ هـ ١٨٦٧ م ،  
وفي مصدر آخر سنة ١٢٨١ هـ الموافق ١٨٦٥ م . جدده حفيده عبدالعزيز علي  
المطوع سنة ١٣٦٦ هـ ١٩٤٧ م . ثم جددته دائرة الأوقاف سنة ١٣٧٤ هـ  
١٩٥٥ م .

عبد العزيز علي المطوع :

عضو المجلس البلدي سنة ١٩٥١ .

عبد العزيز عبد الرزاق المطوع :

من مواليد سنة ١٩٣٢ ، وكيل مساعد لوزارة العدل ٣٠ يوليو ١٩٦٢ .

ابراهيم طاهر المطوع :

من مواليد سنة ١٩٢٥ ، عضو مجلس الأمة ٢٥ يناير ١٩٦٧ ، من نواب منطقة  
الدسمة .

فاطمة الصالح المطوع :

مدرسة قديمة منذ ١٩٤٤ ، ناظرة مدرسة الخالدية الابتدائية للبنات .

مطووعة :

امرأة تتولى تعليم البنات القرآن وأمور الدين .  
فيصل الصالح المطووع ( انظر الصالح ) .  
مطووع العباير ( من الأمثال ) .

أصله أن أحدهم نصّب من نفسه مطووعاً وادعى معرفته بتفسير الأحلام ،  
وكذلك الآيات القرآنية الكريمة ، وكان يعطي التفاسير بصورة سطحية  
ينقصها العمق والتحليل ، وكان يفسّر الرؤيا مثلاً ، كما يشاهدها السائل ،  
وينطبق عليه القول : « يفسّر الماء بعد الجهد بالماء » . والعباير عشيرة من  
العمارات ، كان ينتمي إليها ذلك المطووع ، وجاء في الأمثال الكويتية :  
فلان « مثل مطووع العباير » للذي تسأله ويحجب إجابة من نفس السؤال ..

مطهّر :

من أسماء المرحاض ، مكان الطهارة .

مطهّر :

حرفة الختانة ، يقوم بها الختّان ، يمسك بقلفة الطفل ويقول له : « طالع الطير ..  
طالع الطير » ويرفع الطفل رأسه لرؤية الطير ، وفي تلك الأثناء يخرج  
المطهّر مشطه ويختن الطفل بكل خفة وسرعة .. وقد اشتهر من المطهّرين  
في الكويت الحاج « أحمد الهندي » ..

مطي : ( مطيّة ) .

حمار يتخذ للأسفار ، يمتطي الراكب ظهره ، جمعه مطايا ، وتطلق  
اللفظة أيضاً على البغال .

مطير : ( قبيلة المطران ) .

من أكبر القبائل في الجزيرة العربية ، وهم بنو مطربن طسم من العماليق  
أهل يثرب ، وقيل هم بنو مطر من قبائل تهامة تفرقوا إلى أنحاء الجزيرة  
العربية ومنها الكويت ونجد والعراق والحجاز ، الواحد منهم يدعى مطيري ،  
ويجمعون على مطران ويصغرون إلى مطير . ( أنظر صفحة ١٤٣٩ ) .

## المطيري :

هو من ينتمي إلى قبيلة المطران .



## هلال المطيري :

أكبر ثري عرفته الكويت  
في عصره ، فقد كان طواشاً  
وتاجر لآلئ ، اتسعت أملاكه  
حتى شملت الكويت والبحرين  
والبصرة والهند ، وُلد  
سنة ١٨٥٥ ، عضو المجلس  
التشريعي ١٩٢١ ، بنى  
مسجداً عُرف باسمه ،

هلال المطيري

وكذلك مقبرة عُرفت بمقبرة

هلال ، توفي سنة ١٩٣٨ ، أطلق اسمه على أحد الشوارع في الكويت .

## فجحان هلال المطيري :

وُلد سنة ١٩٣٣ م خريج تجارة ( ١٩٦٠ ) ، مدير دائرة التشريرات في  
الديوان الأميري ١٩٦١ ، وكيل مساعد في ديوان المحاسبة ١٩٦٤ ،  
استقال سنة ١٩٦٦ ، أسس مؤسسة المرزوق الصحفية سنة ١٩٦٥ .

## فالح خضير المطيري :

نوخدا كويتي .

## ناصر بن عيد المطيري :

نوخدا كويتي .

## سعود المطيري :

نوخدا كويتي .

## سلمى المطيرية :

سلمى بنت يجاد المطيري ، شاعرة من البادية .

## مطيّر جي :

شخص يهوى تربية الحمام ويطيرها .

### مطينة :

أرض يؤخذ منها الطين لبناء المنازل ، جمعها مطاين .

### المطيع :

أسرة كويتية من الصانع .

### مظاهير :

لاجئون ، تشردهم الحرب ، والظهير هو من يستقبل أولئك المنكسرين  
ويقبل لجوءهم فهو للمنهزمين ظهير . لفظة عربية .

ابن مطعون : ( مسجد ابن مطعون ) .

مسجد في منطقة الشامية ، أسسته وزارة الأوقاف نسبة إلى الصحابي الزاهد  
عثمان بن مطعون ، أول من دفن في مقبرة البقيع في المدينة المنورة .

### مظماً : ( مظماً )

صحراء لا أثر للماء فيها .

### معاذ بن جبل :

١ - شارع معاذ بن جبل ، في منطقة العديلية .

٢ - مسجد معاذ بن جبل ، في منطقة الخالدية .

٣ - مدرسة معاذ بن جبل ، مدرسة متوسطة للبنين في منطقة خيطان .

نسبة إلى الصحابي الجليل معاذ بن جبل أوفده النبي محمد ﷺ إلى اليمن  
لنشر الإسلام ونجح ، توفي في فلسطين سنة ٦٣٨ م .

### المعارف : ( مجلس المعارف ) .

مجلس تربوي تألف من ١٢ عضواً لغرض تخطيط البرامج الدراسية النظامية ،  
لتنوفر فيها مختلف العلوم والمعارف ، وتوزع فيها الحصص وإجراء كافة  
الامتحانات على النظم الحديثة ، كما يتولى دراسة حاجة البلاد إلى المدارس  
وتزويدها بالأدوات الكتابية ، وإحضار المدرسين من البلاد العربية ، وقد  
تأسس مجلس المعارف بتاريخ ٣٠ يوليو ١٩٣٦ ، وافتتح في ١٨ أكتوبر ١٩٣٦  
وأعضاؤه هم السادة :

الشيخ يوسف . عيسى الجناعي

أحمد خالد المشاري

يوسف الحميضي

عبد الله الصقر

مشاري الحسن

سلطان الكليب

نصف اليوسف

محمد الغانم

يوسف العدساني

مشعان الخضير

سليمان العدساني

ابراهيم المصف

#### دائرة المعارف :

دائرة تشرف على التعليم والمدارس في الكويت تأسست بتاريخ ٥ يناير ١٩٣٧ على أثر تأليف مجلس المعارف الذي تكوّن لوضع الخطط والمناهج الدراسية وتولت المعارف مسؤولية بناء المدارس وتزويدها بالأدوات الكتابية وجلب المدرسين والنظّار من الخارج، وطبع الكتب المدرسية وتوزيع الملابس على الطلبة إلى جانب تقديم وجبات الطعام وأنشأت لذلك مطبخاً خاصاً عرف بالمطبخ المركزي، كما إمتد نشاط دائرة المعارف إلى خارج الكويت حيث تمّ إنشاء عدد من المدارس لتعليم أبناء الامارات في ساحل عُمان وفي كراچي في الباكستان، وفي عام ١٩٦٢ أصبحت تدعى وزارة التربية والتعليم ثم وزارة التربية ( انظر تربية ) .

#### المعالجة :

فخذ من بطن المفلح من الدعاجين ، من برقا عتيبة .

#### معايل :

مجموعة من دلال القهوة عبارة عن طاقم لكل واحدة وظيفتها في طبخ وتصفية القهوة وتقديمها للشاربين ، انظر ( دلّة ) .



## المعاهدة :

عشيرة وفدت مع آل الصباح وآل خليفة وسكنت الكويت في بدء تأسيسها .  
ثم هاجرت إلى البحرين .  
المعاهد الخاصة :

بمجم يضم مدارس المكفوفين والصم والبكم وضعاف العقول ( انظر الأمل ) ..  
المعاهدة : ( معاهدة الحماية البريطانية ) :

في سنة ١٨٩٦ استولى الشيخ مبارك الصباح على مقاليد الحكم بعد أن قتل أخويه محمد (الحاكم) وجراح المعاون له في إدارة شئون البلاد وفرّ المستشار يوسف بن ابراهيم الذي كان سبباً في التضييق على الشيخ مبارك عن طريق مشورته لأخويه مما أدى إلى ثورة الشيخ مبارك وقتله لأخويه، وقد أراد ابن ابراهيم القيام بانقلاب معاكس ضد الشيخ مبارك فلم يفلح رغم الجهود العديدة التي قام بها والسبل التي طرقها لتحقيق رغبته (١) ولذا عمد المستشار يوسف ابن ابراهيم إلى ممالأة الأتراك وإعطائهم الوعود بالسمع والطاعة والتبعية لهم إن هم ساندوه وناصروه لاستعادة مقاليد الأمور، كما طلب من الأتراك احتلال الكويت لإنقاذها من الشيخ مبارك التي يتقرب من الانجليز وكتب يوسف بن ابراهيم بذلك إلى الأتراك عن طريق والي بغداد فلما علم الشيخ مبارك بهذه المكيدة قرر التحالف مع الشيطان - كما يقال - دون السماح لحصمه بالانتصار عليه ، لذا تم توقيع معاهدة الحماية البريطانية مع الكويت ٢٣ يناير ١٨٩٩ . وقد نظم الشاعر حمود الناصر البدر قصيدة في تلك المناسبة أورد فيها الأسباب التي حدثت بالشيخ مبارك الصباح بطلب الحماية البريطانية وقال :

كاتب<sup>(٢)</sup> مستعينا فطالا أمرهم حين سوفوه مطالا  
وهو يبغي من الكويت احتلالا جاهلاً أنه يريد محالا  
أين للترك أن يجيبوا سؤالا خشي ابن الصباح منهم قوالا<sup>(٣)</sup>  
دولة الانجليز بالاضطرار !!

## نص المعاهدة :

المعاهدة مع حاكم الكويت في ٢٣ جنوري ١٨٩٩ .

(١) انظر ابن ابراهيم .

(٢) يوسف بن ابراهيم أخذ يرسل الأتراك ويكتبهم .

(٣) يوالي الانجليز خشية احتلال الأتراك !



— وقد بقيت تلك المعاهدة زمناً طوي الكتمان حتى كشفتها الظروف وقد كان ذلك عام ١٩٠٢ بعد أن تصدت باربعة انجليزية لزحاف تركي وصل إلى ميناء الكويت لغرض نفيه من البلاد وأدرك الأتراك انهم أمام متاعب جديدة ولذا انسحبوا بالتي هي أحسن وفي عام ١٩٠٤ افتتحت بريطانيا أول معتمدية لها في الكويت ، فما دامت المعاهدة قد انكشفت فقد وجب تنصيب معتمد بصورة علنية .

**معبوج :** متلبد ، نحو التمر ، معبوج أي معجون ، أصلها « عبجج » .

#### **المعتمد البريطاني :**

ممثل سياسي للحكومة البريطانية لدى حاكم الكويت وله مقر رسمي في المدينة لمباشرة أعماله ، وكان أول معتمد انجليزي في الكويت هو الكولونيل نو كس سنة ١٩٠٤ واستمر هذا النظام سارياً حتى عام ١٩٦١ حيث ألغيت تلك المعاهدة واستكلت الكويت سيادتها واستقلالها وكان آخر معتمد بريطاني يدعى جون ريجموند من ١٩٥٧ ثم قدم أوراق اعتماده كأول سفير للمملكة المتحدة في الكويت ١٩٦١ .

#### **شارع المعتمد :**

شارع في الكويت نسبة الى المعتمد على الله الخليفة العباسي الخامس عشر سنة ٨٧٠ وتوفي ٨٩٣ م .

#### **شارع المعتز :**

شارع في الكويت نسبة الى المعتز بالله الخليفة العباسي الثالث عشر حكم سنة ٨٦٦ م وتوفي سنة ٨٦٩ م

#### **المعتصم :**

١- شارع المعتصم ، شارع في الكويت .

٢- مدرسة المعتصم ، مدرسة ابتدائية للبنين في الجهرا افتتحت عام ١٩٦٨ التسمية نسبة الى المعتصم بالله محمد بن هارون الرشيد الخليفة العباسي الثامن حكم سنة ٧٩٥ ، توفي ٨٤٢ .

#### **معتوق :**

انسان رقيق ، مملوك ثم أعتق .

---

(١) انظر ريجموند .

والمعتوق هو من حلّ دمه أو شارف على الهلاك ثم أعتقت رقبتة . والمعتوق من أسماء الكويتيين وهو دعاء الى الله بأن يعتقه من النار .

**المعتوق :**

أسرة كويتية .

**المعجل :**

أسرة كويتية .

**قيصرية المعجل :**

سوق مسقوف كان موجوداً في شارع الأمير لبيع الأقمشة ثم هدم .

**فهد عبد الرحمن المعجل :**

قنصل فخري لجمهورية قبرص في الكويت ١٤ مارس ١٩٦٧ .

**معجالة :**

خرقة في أطرافها خيوط وهي على هيئة ( سدار الحمالي ) يتخذها الأولاد للمحاذف ، ويضعون الحجارة في الخرقة ويمسكون بالخيوط ثم ينطلق الحجر الى حيث يراد له من هدف وتستخدم هذه المعجالة في مباراة المحاذف بين فريقين من الأعداء .

**معدس :**

أكلة كويتية من الرز يطبخ معه العدس .

**معدن :**

تسمية تطلق على معدن الألمونيوم فقط من قدور وصحون وغيرها .

**معرس :**

لقب الزوج في أسبوع العرس ، ويصغر الى معيريس .

جاء في أقوال الكويتيين : المعرس باك الملاس « أي سرقه .

وفي أغنية حديثة تردد « يا معيريس عين الله ترعاك !! »

**معرفي :**

محمد رفيع معرفي من مواليد ١٩٠٩ عضو المجلس التأسيسي ١٩٦٢ .

**معركة :** ( معارك )

حروب صغيرة .

شهدت الكويت في تاريخها بعض المعارك الحربية ورد شرحها تحت أسمائها وأهمها : معارك الرقة - الجهراء - الصريف - الرقعي - حمض .

### معركة ( معركة ) :

رداء يفرش فوق ظهور الخيل تحت السرج ، وتكون المعركة عادة من الأكسية الصوفية جمعها معارك .

### المعري :

١ - مدرسة متوسطة للبنين في الفحيحيل .

٢ - شارع في العاصمة يمتد من شارع علي السالم بالقرب من مبنى غرفة التجارة حتى الساحل على الخليج العربي .

نسبة إلى أبي العلاء المعري ولد في حلب سنة ٩٧٩ م شاعر زاهد ، فقد بصره في الرابعة من عمره واعتزل الناس وأطلق عليه لقب رهين الحبسين ، العمى والاعتزال ، له من المؤلفات : « سقط الزند » و « اللزومات » و « رسالة الغفران » توفي سنة ١٠٥٨ م .

### معزاً :

ماعزة عند البدو ، وتسمى عنز ، ويقول أهل المدينة صخلة ، جمعها معيزوات وصخول ، الصغيرة جفرة والذكر تيس .

### معزب :

سيد الموظفين والمستخدمين الذين يعملون عنده ويدفع أجورهم من جيبه فهو معزبهم وسيد القوم معزبهم . وفلان ترك معازيبه وضم عند معزب آخر . وهي من ألفاظ القرويين والبدو بمعنى « العزيز » وهو عزيز بهم ومعزبهم وعزّه وقوته جاءت عن طريق خدمه وجنده وأعوانه . ويقول البدوي بكل صراحة : أن فلان معزبي « أي أنه عزيز بوجودي » ! فقد عرف عن البدو صراحتهم في القول وان كان ذلك جارحاً فقد كان البدوي يدخل عند النبي ويقول « يا محمد » ، وكانوا يدخلون في مجلس ابن سعود ويقولون يا عبد العزيز أو يا سعود ، وكانوا يدخلون في مجلس الشيخ مبارك الصباح ويقولون يا مبارك بعيداً عن الألقاب . .

### المعزبة :

تسمية تقال للزوجة ، للتعبير عن الولاء والطاعة لها على سبيل المزاح ، ويقول

المتحدث ، كنت بصحبة المعزبة ويفهم من ذلك أنه يعني زوجته ، فهي السيدة المطاعة !! هذا إذا أراد الزوج أن يتنازل عن سيادته !

معصي : ( امعصي ) :

تعبير يقال للمستحيل من العصيان والاستعصاء .

معضاه :

فخ تنصب لصيد طيور النورس ، « أوردها سيف الشملان » .

معضدية :

تسمية بدويّة تطلق على ( الزرقاء ) من العقاقير .

المعلمات : ( معهد المعلمات )

افتتح سنة ١٩٦٣ في منطقة كيفان لتخريج المعلمات .

المعلمين : ( معهد المعلمين )

تأسس سنة ١٩٤٧ ثم أغلقت سنة ١٩٥١ وأعيد فتحه سنة ١٩٦٠ تحت اسم كلية المعلمين غير اسمها سنة ١٩٦٦ الى معهد المعلمين وافتتحت كلية خاصة بالمعلمين .

كلية المعلمين : انظر ( كلية المعلمين )

نادي المعلمين :

نادٍ ثقافي اجتماعي رياضي افتتح في ٤ فبراير ١٩٥١ لغرض رفع المستوى الثقافي والمساهمة في إقامة الحفلات والخدمات الاجتماعية ، أصدر مجلة الرائد سنة ١٩٥٢ أغلقت ١٩٥٩ .

جمعية المعلمين الكويتية :

تأسست في ٣٠ يناير ١٩٦٢ اشهرت ٢٠ يوليو ١٩٦٣ وأصدرت مجلة الرائد الاسبوعية سنة ١٩٦٩ أنظر ( الرائد ) .

از فُتّم السابع لاتحاد المعلمين العرب :

مؤتمر عقد في الكويت خلال الفترة من ٦ - ١١ مارس ١٩٧١ .



مغتر :

ابيض ، صار لونه أبيض ، من ألفاظ البدو ، والغترا تعني البيضاء .

مغر :

خشب صغيرة تكون في قاع السفينة تمنع تسرب الماء إلا عند الحاجة حيث ترفع تلك الخشب عن ثقب في أسفل السفينة ويتدفق الماء ، إذا أريد غسلها .

مغراف :

وعاء من الكؤوس يغرف به الماء ، جمعه مغاريف .

مغرب :

مغرب . مهاجر إلى بلاد الغربية .

المغرب : ( شارع المغرب )

شارع يمتد من الطريق الدائري الثاني ويتجه جنوباً حتى الطريق الدائري الخامس ، نسبة إلى المملكة المغربية .

مغرفة :

ملعقة كبيرة رأسها على شكل نصف كروي مفتوح ، تنجر من الخشب أو تصنع من المعادن ، يغرف بها المرق والجريش ونحوه من الأكل المطبوخ .

مغره : ( انظر امغره ) .

مغز :

أداة ذات رأس شوكي أو يثبت فيها مسبار ونحوه من الأشكال الإبرية ويغز بها ، وتسمى منغاز أو منغاج ، من لوازم المهاوشجية (١) .

مغزل : ( مغزال )

لغزه : « شيء يمشي ويتوزر » أي يمشي ويطوي حوله إزاراً .

مغشوش :

من الغش ، صناعة مغشوشة أي مقلدة ، أو مخلوطة بنوع رديء .

مغط : مطّ

مغط الفراش أي شده ومطه . مغط السير ومغط السجادة والحبل والخيط ونحوها . التمغط هي حركة التكاسل والتشاؤب التي يبديها النائم عندما يستيقظ .

(١) المتبارزون من الأولاد في الهرالك .

مغطا } غطاء الوعاء والقِدْر ، جمعها مغاطي ، يقال إنه وعاء مغطى بالمغطاة .  
مغطاة }

مفلاّك : ( مفلاق )

فخ نصبت (١) نصباً ثقيلاً بحيث أصبحت صعبة الإطباق على الطائر ، وكانت  
مغلقة ، وعكسها ( مطراف ) .

مغلطاني :

مسامير يصنعها الحداد تثبت في ألواح السفينة أو الأبواب المسارية ، طول  
المسامير حوالي شبر .

مفلوث :

كلب مسعور .

المفلوث :

حمد عبد اللطيف المفلوث . شاعر نبطي توفي في الكويت سنة ١٩٠٩ .

مفوفة : ( انظر ماغوفة ) .

مُفَوَّل :

دوامة من الحجم الكبير تكون مخروطية الشكل كالكمثرأة ومسارها مربع  
يبرز منها بمقدار البوصة ، يتخذ المغول لألعاب ( الفلتوش ) .

مغيسل :

مكان يغسل فيه الموتى .

المغيصيب :

أسرة كويتية .

أم المغيلم :

مفاص من مفاصات اللؤلؤ يعرف بهير البطين .

مفتّح :

عكس مغمض ، فاتح بصره وبصيرته .

المفتّح ( خور المفتّح ) :

من الخيران ، ويجواره خور يسمى الخور الأعشى ، لأن أحدهما مغلق والآخر

---

(١) جبلت .



له تعرجات .

**مفتول :**

حبل مفتول من الليف أو القطن وصانعه يسمى فاتل أو فتال وهو من يحول الليف إلى فتيل .

**مفتول :**

من الإسورة الذهبية مفتولة كالحبل ، ولها فتحة ، ويأتي المفتول غير كامل الاستدارة بسبب وجود تلك الفتحة ذات رأسين مكورين ( انظر مفاتيل) .

**المفتوي :**

خور يقع شمال غرب جزيرة بوبيات في مدخل خور الزبير .

**مفاتيل :**

جمع مفتول . وهي اسورة فضية تلبسها نساء البدو ، وفي المدينة تلبس النساء مفاتيل أقل سمكاً وتصاغ من الذهب ( انظر مفتول ) .

**مفراص :**

مسار غليظ مدبب يصل طوله إلى شبر وأكثر يوضع بين شق الأخشاب والأحطاب ويضرب بالمطرقة ويكسرها . وقيل فرص الخشبة أي شقها وكسرها ، والمفراص - أيضاً - نوع حاد الطرف يتخذه النجارون لحفر الأخشاب .

**المفرج :**

أسرة كوينية .

**مفرضة :**

قطعة من الخشب تثبت في فوهة التنكة المفتوحة لتكون بمثابة يد تمسك بها .

**مفرغ ( مفرق ) :**

مفترق الطرق .

مفرغ الرأس منتصف الشعر حيث يفرق إلى ضفتين .

**مفروود :**

تسمية تطلق على ابن الناقة يفصل عن أمه بعد فطامه ويسمى فطم بعد إفراده عن أمه .

## مفروك :

قرص يشوى على الجمر ويفرك فوقه بالدهن ويقلب حتى ينضج ثم يضرب بالعصا ليتساقط ما علق به من جمر ، وقيل فركه عن الرماد هو سبب التسمية ، ويمتاز المفروك بأنه صالح للحفظ لأسبوع فإذا أريد الأكل منه سخن على النار .

## مفضوخ : ( فضيخ ) .

انسان غبي ابله بليد و كأن قلبه قد فضخ ويقال فضيخ القلب أو المخ .

## مفطّح :

لفظة بدوية ، تقال للغوزي ، الحروف يشق بطنه ويفرش دون أن يقطع منه شيء كما لا يمكن تحشيته ، ويقلب بالقرب من النار حتى ينضج .

## المفلح :

تخذ من بطن الدجاجين من برقا عتبية ، ينقسمون إلى اربعة بطون ( الملائنة ذوي خيوط ، المعالبة والهدف ) .

## مفلّكة :

سكين تتخذ لفلق الحمار .

## مقاطعة اسرائيل : ( مكتب مقاطعة اسرائيل ) .

فرع في الكويت تابع لجامعة الدول العربية ، تأسس في ٢٣ مايو ١٩٥٧ وقد استحدث هذا النظام عقب حرب السويس نوفمبر ١٩٥٦ .

## مقالات عن الكويت :

كتيّب ألفه الاستاذ احمد البشر ، ضمنه مجموعة مقالات نشرها عن الكويت في الصحف الكويتية ، تتحدث عن كاظمة والمقر ، والطاعون وموضوعات اخرى متفرقة .

## المقامس :

اسرة كويتية .

## المقبرة :

في الكويت عدد من المقابر للمسلمين منها السنة وأخرى للشيعه ومقابر

أخرى للمسيحيين ومن أشهر المقابر : المقبرة العتيقة ، في شارع فهد السالم حوَّلت الآن إلى حديقة عامة وكان الدفن فيها قد توقف عام ١٨٩٦ .  
 ومقبرة الصالحية أول من دفن فيها الشيخ محمد الصباح وجراح الصباح في ١٧ مايو ١٨٩٦ ، وتوقف الدفن فيها سنة ١٩٦١ ، وافتتحت مقبرة الصليبيخات في طريق الجهراء على بعد ١٧ كيلومتراً في سنة ١٩٦١ . وهناك مقابر للبلوش والصوابر والحساوية والمعجم والمسيحيين .

مقدم :

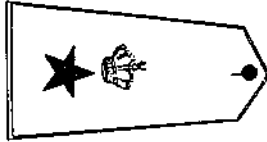

رتبة عسكرية في الجيش الكويتي ،  
 شارتها تاج ونجمة يحملها الضابط على  
 كتفه .

مقدم

المقدم :

من منازل القمر ، ومن الأنواء المعروفة عند الكويتيين ، يقع خلال الفترة من ٣ - ١٥ من شهر ابريل ، الموافق من ١٣ - ٢٤ من برج الحمل .

المقر :

نبات من فصيلة الزنبقيات ، ذو أوراق لحمية وزهور أنبوية .

المقر :

انظر ( امغرة ) ..

مقراضة : ( مكراسة ) .

آلة لفتح علب الاطعمة المحفوظة ، والمقراضة أيضاً تسمية تطلق على قلامة الاظافر .

مقص : ( مقص لو موس لو حلقة لو دبوس ؟ ) .

من ألعاب التسلية ، عند الاطفال ، أوردها الاستاذ أيوب حسين في كتابه ( مع الأطفال في الماضي ) .

مقصب :

مكان خاص لذبح الأغنام و● الجبل والابقار تشرف عليه صحة البلدية .

## دروازة المقصب :

بوابة في السور المزال ، موقعها في ساحل الشويخ . كان القصابون يبرون منها متجهين إلى المقصب الذي كان موجوداً هناك .

## أبو مقص :

من الحشرات ، ( فصيلة البرغوث ) ، له اجنحة تشبه المقص ، يسمى أيضاً حرقوص ، ونهيك ..

## مقصور : ( مگصور ) :

يقال مكان مقصور أو شيء مقصور ، لفظة بدوية وقروية ، تقال للشيء المنوع ، يقصر دونه ، أو تحطيه واجتيازه .

## مقعاده : ( مگماده ) .

( انظر قبصريه .. كيصري ) .

والمقعادة أيضاً كرسي خاص يجلس عليه الطفل الذي لا يستطيع الجلوس .

## المقفع : ( شارع عبد الله بن المقفع ) .

شارع في الكويت ( انظر عبد الله ) .

## مقل : ( مگل ) .

مادة عطارية من العقاقير تعرف بالمقل الازرق تحرق في الجمر كالبخور ويخر بها المنزل لقتل الحشرات والبق وتطيب رائحته ، كما تتخذ علاجاً للبواسير إذا قضمها أو التهمها المصاب ، وقيل تفيد لعلاج الجروح إذا نعت في الماء وقطرت على الجرح .

## مقلده : ( مگلا ) .

المقلاة المعروفة من أدوات المطبخ .

## المقوع :

انظر ( مگوع ) .

## مقهوي :

شخص يتولى صب القهوة .



## المقهوي :

شخص يطوف بالاسواق يحمل دلة قهوة يصبها للشاربين فيدفعون له اجراً على ذلك . وكان أكثر المقهوين في الماضي من الكويتيين يصبون القهوة للناس ولا يطلبون ثمناً أو لا يحددون الثمن فيعتمد مقدار العطاء على كرم الشاربين .

## المقهوي :

اسرة كويتية .

حسين عبد العزيز المقهوي ، من شهداء حرب الجبراء . عبد الرحمن المقهوي حضر معركة الجبراء واستشهد فيها ..

مقاصيص : ( سوق المقاصيص ) .

المقاصيص هم المفاليس ، الواحد منهم مكصوص أي معدم اضطر إلى بيع ممتلكاته ، وسوق المقاصيص يعرف اليوم بسوق واجف . والمقاصيص في الأصل هم جماعة من عشيرة ربيعة ( من المعدان ) يبيعون الصوف وقيل أن القص عائد إلى قص صوف الأغنام .

مقحام : ( مقحام ) .

مقحام الباب ، خشبة بطول الذراع تلازم الباب الخارجي من الداخل وتدخل في حفر في الجدار وبواسطتها يغلَق الباب ( من الأبواب القديمة ) .

## مگردل :

نوع من الحمام القلابي لونه أسود وفي رقبتة طوق باللون الأبيض أو العكس .

## المكرم :

صفة تطلق على الطفل المصاب بشلل الأطفال اعتاد أهله وضعه في سلة وحملها بالأيدي والطواف به ليلة النصف من شعبان وهم يرددون :

عطو المكرم اعشي

باجر يجيكم يمشي

ويقوم أهل الخير بالتبرع للمكرم بما تجود به انفسهم من عطا

مكروم : ( مقضوم ) .

يقال گرم الخبزة أو التفاحة أي قضمها ، وهو خبز مكروم .. انظر

( گرم ) .

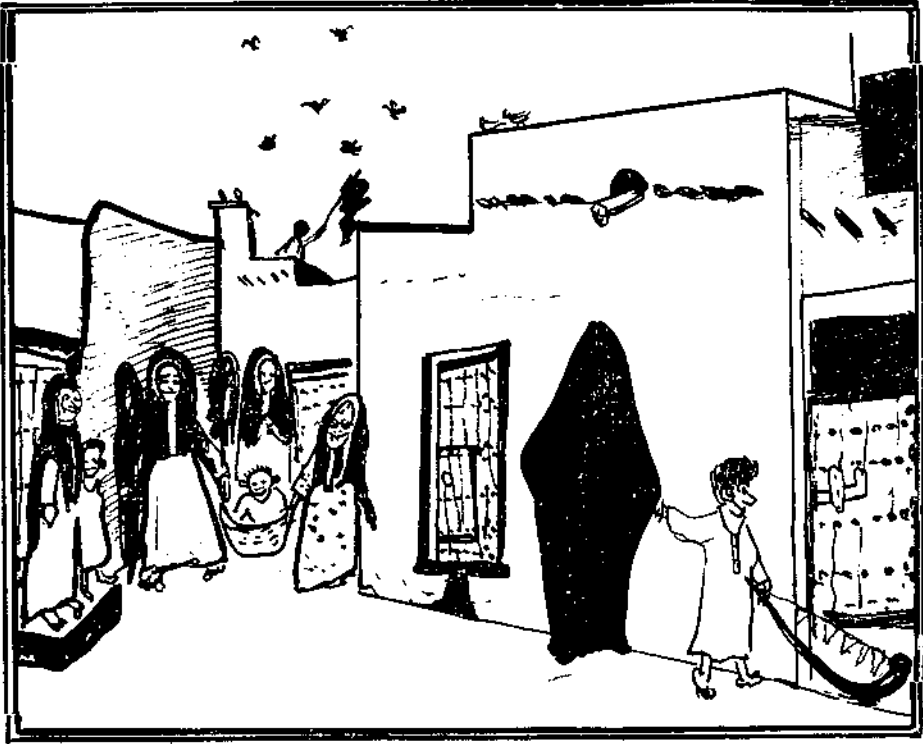

### عطو المكرم عشي اعشي

( نقلا عن لوحة زيتية للفنان ايوب حسين )

مأصوص :

مفلس ، انسان اضطر إلى بيع لوازمه للحاجة .

المكصي : ( المقصي ) لعبة للأولاد :

تعرف بالقلعة وهي عبارة عن عصا من الارماح طولها ذراع تسمى ( مطاعة ) وعصا أصغر طولها حوالي خمس بوصات تسمى ( لحاح ) يحفر في الأرض حفر بسيط بشكل مستطيل يسمى ( كور ) يوضع اللحاح على طرف الكور ويكون طرفه الآخر مرتفعاً عن الأرض قليلاً ، يقوم اللاعب بضرب ( اللحاح ) بواسطة ( المطاعة ) ويقفز اللحاح ويبادره بضربة من المطاعة قبل ان يصل إلى الأرض ويتعد اللحاح ويسرع لاعب آخر باحضاره ، أما

إذا أخطأ اللاعب في ضرب ( اللحاح ) يفسح المجال للاعب الآخر، وإذا ضرب ( اللحاح ) بعيداً قال لزميله : ( ورد ) أي اذهب وأحضره لأنني صدرته وعليك التوريد . ومن ألعاب المقصي لعبة تسمى الماطوع (أنظر ماطوع) ، ومن مصطلحات لعبة المقصي لعبة أخرى يقال لها: « حرحريشة عند الكور » . ( أنظر مطاعة ، لحاح - كور - يا الله يا سيفه ) .

المكطا : ( المقطة ) .

بطن من العتبان ، ينقسمون إلى : الحوبا ، الحنفرى ، الخبيج ، الحمدة ، القمزا والعلاية .

صيحة الحرب عند المكطة :

« أولاد الكريزي<sup>(١)</sup> يا عيال ابوي »

مكطع : ( مقطع )

توب ، أو دشداشة شتوية من الصوف ، جمعها مكاطع .

المكطع : ( المقطع ) .

مفترق الطرق ، أو علامة على الخشب ، تحدد مكان قطع الخشبة وغيرها .

مكعوي :

إنسان هزيل ، أنظر ( كعو ) .

مكمش :

مصاغ ذهبي مطعم باللؤلؤ . أنظر ( كباش ) .

مكنزع :

من طيور الحمام ، برزت على رأسه ريشة نافرة .

مكوصر : ( مقوصر ) .

بشت قصير .

المكوع : ( المقوع ) .

المقوع الشرقي :

منطقة سكنية شرق الكويت ، كاذت أرضاً بوراً يحرق فيها الجص ،

---

(١) لا علاقة لها بـ Grazy الإنجليزية !!

وموقعها داخل السور قرب السيخا ..

### المقوع الجنوبي :

يُعرف بالمقوع فقط ، يقع على بعد ٢٥ كيلومتراً جنوب الكويت ، كما يبعد مسافة ٩ كيلومترات شمال مدينة الأحدي ، وهو قرية يقطنها عمال شركات النفط ، عدد سكان المقوع ( ٥١٣٤ نسمة ) سنة ١٩٦٥ ، وقد ارتفع عدد سكان المقوع إلى ( ٨٣٣٢ نسمة ) سنة ١٩٧٠ . اكتشف فيها النفط سنة ١٩٥١ .

### مستشفى المقوع :

مصحّ أنشئ في المقوع الجنوبي سنة ١٩٤٨ .

### مكثار :

نبات صحراوي يظهر في الرمال في المناطق الجنوبية ، له زهور قرمزية حريفة المذاق ترتفع سيقانها إلى ١٦ بوصة تقريباً بذورها تشبه الفاصوليا ، وطعمها مرّ . يجفّف ورق المكثار ويسحق ويضاف إلى دهن السمسم ويتخذ منه البدو علاجاً لقروح الإبل وخاصة ( الجرب ) .

### مكبة :

جرّة كبيرة من الجلد تشبه التنّور ، تتخذ خزاناً لحفظ الدهن ، تسمى - أيضاً - دبة ، وحول المكبة قيل المثل : « دهننا في مكبتنا » .

### المكتبة الوطنية :

أول مكتبة قرطاسية في الكويت ، أسسها الحاج محمد أحمد الرويخ سنة ١٩٢٧ ، والحاج محمد من مواليد سنة ١٨٩٨ ، وقد أدّت مكتبته خدمة جليلة حيث كانت المموّل الوحيد للدّارسين وطلبة العلم حتى أوائل الخمسينات ، وتعتبر المكتبة الوطنية أول وكالة لتوزيع المطبوعات من الكتب والمجلات في الكويت .

### المكتفي : ( شارع المكتفي ) .

شارع في الكويت نسبة إلى الخليفة العباسي السابع عشر « المكتفي بأمر الله أبو محمد » ، تولى الخلافة العباسية سنة ٩٠٢ م وتوفي سنة ٩٠٨ م .



مكتوب :

رسالة ، جمعها مكاتيب ، وتسمى - أيضاً - خط ، جمعها خطوط ، وظرف المكتوب يسمى ( بكثة ) .

ابن مكراد :

حمد بن مكراد : من زعماء العجمان ، أصيب بالحمى وتوفي عام ١٩٢٨ .  
راكان بن مكراد : من شيوخ العجمان من عشيرة المحفوظ أصيب بالحمى ، وتوفي عام ١٩٢٨ كما حدث لشقيقه حمد .

خالد بن مكراد : ( خالد بن حمد المكراد )  
حمد بن مكراد ( حمد بن راكان المكراد )  
تولتيا زعامة عشيرة  
المحفوظ من العجمان سنة ١٩٢٨ بعد وفاة والديها .

مكسار :

قطعة خشبية من أدوات حياكة الشباك ، تشبه مفتاح البراغي ذو الرأسين ولكنها عريضة تطوى حولها الخيوط ..

مكسر : ( بشت مكسر ) .

بشت رجالي يخاط بالزري أو الحرير ( ابريسم ) دون أية زوائد أو نقوش والمكسر على نوعين : تعليس ، مطرز بخيط أسود ، وجاسي بدون خيط أسود !

طبيخ مكسر :

رز يطبخ مع السمك ، وهي أكلة من أنواع المطبق ، حيث يحشى السمك ويقلى ويضاف إليه الرز ..

مكسر :

من ألفاظ البدو تطلق على الهودج ، ويقولون مكسر وأصلها مقصورة ، حرفت إلى مقصر ثم مكسر .

مكع :

شلع ، نزع ، تقال لنزع الأسنان والشعر والمسامير والنبات ونحوها .

مكلم : ( D. V. M. maccollom ) .

قبطان انجليزي كلفته الحكومة الإنجليزية بالإشراف على الحصار الذي فرض على الاقتصاد الكويتي<sup>(١)</sup> أثناء الحرب العالمية الأولى ( أنظر الحصار ) ، رقي إلى معتمد في الكويت خلال الفترة ما بين ١٩١٨ - ١٩٢٠ .



مكلم

مكنازي : ( أنظر گراي ) .

مكنة :

أنثى الجراد يتلىء بطنها بالبيض ولها طعم طيب المذاق ، جمعها « مكن » .

مكة :

شارع مكة ، شارع في الكويت نسبة إلى مكة المكرمة .

مكور :

من اصطلاحات الأوزان ، يقال إنه وزن كذا « مكور » أي صافي .

مكوة :

لينة الانسان ومؤخرته ، أصلها مقفى حرفها العامة من ( القفا ) ، أنظر ( گفا ) ، قالوا : مقفا ، ثم مكفا ، ثم مكوا ، ومكوة جمعها مكاوي ، أي مقافي !

مكي :

حسين مكي جمعة ، مختار منطقة الدسة .

مكيري :

صفة تطلق على رجل أهبلى ، قيل إنه أبو كحلة ، وقيل أنه امبايعي !! وقد ورد ذكرهما في حرفي الألف والكاف . وقيل المكيري هو إنسان ذكي يصطنع الغباء ولعلّ المكيري مشتقة من المكر .

مكينة :

آلة ( machine ) .

(١) ٤ ربيع أول ١٣٣٦ - ١٦ صفر ١٣٣٧ .

ملا :

صفة تطلق على المتدين من الناس وهي لفظة فارسية تعادها كلمة ( مطوّع )  
والملا هو من يحترف القراءة والكتابة ، وتعليم الأولاد في المدرسة ، والملا هو  
المؤذن والإمام في المسجد . يجمع الملا على ملالا أو ملالية .  
ملا زكريا : ( انظر الانصاري )



ملا زكريا

الملا :

أسرة كويتية :  
توارثت سكرتارية حكومة  
الكويت من ١٩٠٦ - ١٩٦٢ .  
الملا صالح :  
ملا صالح محمد الصالح عميد أسرة  
الملا . توفي سنة ١٨٨٢ . ( انظر  
صالح ) .

عبدالله الملا صالح :

ولد سنة ١٩١٥ ، سكرتير حكومة الكويت ، كانت تعهد إليه المراجعات  
والمكاتبات السياسية بين الكويت والجهات الخارجية .  
خلف والده في القيام بشؤون السكرتارية عام ١٩٤١ . وتوفي بتاريخ ٢٠  
يونيو ١٩٥٥ .

بدر الملا :

بدر عبد الله الملا صالح . ولد سنة ١٩٣٧ ، خلف والده في القيام بمهام  
سكرتارية حكومة الكويت بتاريخ ٢١ يونيو ١٩٥٥ ، ثم أصبح مديراً<sup>(١)</sup>  
لدائرة الخارجية عند تأسيسها حتى ١٠ ديسمبر ١٩٦٢ حيث أصبح قنصلاً  
فخرياً لمملكة النرويج في الكويت . توفي في بيروت ١٤ يونيو ١٩٦٩ .

نجيب الملا :

نجيب عبد الله الملا صالح ، خلف أخاه في منصب القنصل الفخري لحكومة  
النرويج في الكويت بتاريخ ١٢ سبتمبر ١٩٦٩ ، واعتمد قنصلاً فخرياً

(١) برتبة وكيل وزارة .

بتاريخ ٣ نوفمبر ١٩٦٩ .

ملا العماير ( انظر مطوع العماير ) .

ملا خصف :

رجل من أشباه الملالا ، كان يحترف سف الحصران والزبلان من الخصف ، وكان يتأخر عن الصلاة مع أنه يوصف بالملا حتى وصفه الناس بأنه ملا « خصف » . وتقال هذه التسمية لمن يقال عنه ( ملا ) والمولوية منه براء !!

الملا بنة :

فخذ من بطن المفلح ، من الدعاجين من برقا عتبية .

ملاج :

« الملاك » كتابة الكتاب للمعرسين ، ويقوم بتعليقهم أو بكتابة كتاب « الملج » أي الملكة ! ملا<sup>(١)</sup> مأذون إما في الحكمة الشرعية أو إمام أحد المساجد . وهناك بعض أئمة المساجد من يعهد إليهم بكتابة الملاج أمثال الشيخ حماده ، ملا عثمان ، الشيخ أحمد الخنيس ومحمد العدساني وغيرهم كثيرون . حتى يتصل الزوج<sup>(١)</sup> أو والده بالمأذون ويخبره عن الرغبة في كتابة الملاج ، فيحدد المأذون الموعد والأشخاص الذين يجب حضورهم . ثم يحضر الزوج وولي أمره وولي أمر الزوجة وشهود الطرفين ولا تحضر ( البننت ) عادة لان والدها ينطق باسمها بعد أن تم سؤالها في البيت . وتم كتابة الكتاب في المسجد ويدفع له الزوج مكافأة من النقود ليست مفروضة ولكنها تعطى إكرامية له . وهناك حالات تكون أكثر لباقة أو حشمة وهي أن يدعى المأذون إلى مأدبة غداء أو عشاء يقيمها الزوج أو والده يحضرها ولي أمر البننت والشهود . وبعد الانتهاء من تناول الطعام يتم كتب الكتاب وإضافة إلى ذلك يدفع للمأذون مبلغ من المال وقد يرفضه ..

ملاحك ( ملاحق ) :

من طرق لعبة التيلة عند الأولاد وهي أن يلقي أحدهم بتيلته بعيداً ويسمى الثاني إلى ضربها بتيلته وإذا أخطأها لحق به الثاني وهكذا حتى يصطدم بها .

(١) قبل زواجه طبعاً . ويطلق على المأذون لقب ملاج ( الملك ) .

ويكون أحدهم حذراً ويلقي ( تيلته ) بعيداً ويقال انه : ( يُتَنَحَّشُّ ) أي يتهرب وعليه أن ( يدلخ ) أي يخفف من سرعته ، وإذا أصاب أحدهم تيلة الثاني كان كاسباً وحصل عليها ، أما إذا كانت ( الحطة ) أي « السهم » متفق عليه كأن يكون من تيلتين أو أكثر فلام دفع عدد من التيلات المتفق عليها .

#### ملاحظة :

خفة الدم وخفة الظل . يقال إنه مملوح أي أن حديثه يطفح بالملح والطرائف وتقول الأم لطفلها « يا ملحه ! » أو أنه مملوح أي أن منظره وحركاته ونطقه يشرح الصدر ( صدر أمه بالطبع ) . ويضفي على المكات خفة وملاحة ، فالطعام لا يستساغ بلا ملح !!

والملاحه : تقال لثقل الظل يعتقد أنه ظريف ويضحك الناس ساخرين ويظن أنهم يضحكون انشراحاً وطرباً لخلو حديثه ، ويتمادى في سخافته حتى يسكنه أحدهم بقوله : « اسكت بس عن الملاحه !! » ( انظر ملح ) .

#### الملاحه : ( مملحة الطعام ) :

لم تكن معروفة عند الكويتيين في الماضي على اعتقاد أن الطباخ الماهر يحسن تقدير كمية الملح ولا يحتاج للملاحه الإضافية أثناء تناول الطعام .

#### الملاحه : ( شركة الكويت للملاحه ) :

شركة كويتية مساهمة تأسست في ١٩ مايو ١٩٦٥ برأس مال قدر مليوني دينار .

#### شركة الملاحه الكويتية :

بمجموعة طوابع بريدية تذكارية صدرت في مايو ١٩٦٩ بمناسبة مرور أربع سنوات على تأسيس الشركة ، وتتألف المجموعة من طابعين فئة عشرين فلساً وأربعين فلساً .



#### ملازم :

رتبة عسكرية يحملها الضابط . ملازم أول يحمل نجمتين على كتفه ، ويحمل الملازم الثاني نجمة واحدة .

ملاّس :

ملعقة كبيرة مفلطحة مثقبة تتخذ لغرف الطعام من القدر جمعها ملاليس ،  
سميت « ملاس » لأنها تلمس الرز فوق الصحن وخاصة إذا كان الرز  
( معبوج ) !!

وحول الملاس قيل هذا المثل :

« اللي بالجدر يطلعه الملاّس » انظر ( اللي ) .

وقيل « المعرس باگك الملاس » من الألفاظ المازحة تقال حول المعرس !  
بأنه سرق الملاّس ولكن أحداً لم يذكر السبب !!

ملاّ سالم :

سالم علي الحسينان ، مدرّس قديم تولى التعليم في المدرسة المباركية ولد  
سنة ( ١٨٩٩ ) .

الملاعب :

جريدة رياضية اسبوعية تهتم بشئون الشباب ، صدر العدد الأول في ٤ سبتمبر  
١٩٧١ رئيس تحريرها الاستاذ سليمان المضيف .

الملاعبة :

فخذ من بطن ذوي غياض من العوازم .

ملا علي :

ملا علي الموسى السيف ، شاعر كويتي ولد سنة ١٨٦٣م وتوفي سنة ١٩٣٤ .

ملاّله :

سلة تصنع من الخوص أو الأسلاك كانت تعلق في الماضي في حوش المنزل  
حيث تتدلى من العريش أو ( اللبوان ) يوضع فيها بقايا الأكل لليوم التالي  
كباقي الطعام أو البطيخ واللحم ونحوه - قبل وصول الثلاثات - وذلك  
لتعرض للهواء ولتكون بعيدة عن متناول ( القطط ) والنمل والفئران  
والزواحف . وتسمى أيضاً « عزالة » أي « عزّالة » تعزل الطعام والحوائج  
بين الأرض والسماء ، وحول الملاّله قيل هذا اللغز .

« حستيش بتدش لحية أبوك معلقة بالعريش »

### ملبَّس :

صحن ملبس ، صحن أو طاسة أو بادية أو ابريق من الحديد يلبس بطبقة من الصين. حيث يطل من الداخل والخارج ، وإذا اصطدم وعاء الملبس بالأرض أو الجدار ونحوه انسلخ جزء صغير من ذلك الإناء ويقال انكشع ، أي انقشر ، وعيب المواين الملبسة انها تنكشع ثم يصدأ المكان المقشوع.

### الملبس :

قطع من السكاكر ، وهي حلويات تصب فوق الخمص أو حبات الكسبر وتأخذ شكلاً كروياً محبباً وهي من لوازم « القرقيعان » الواحدة ملبسة أي الكسبرة الملبسة بالسكاكر المعقود .

### الملبسي :

من الدعاجين من البرقا من عتبية .

### ملبن :

قالب يصنع بواسطته الطابوق حيث يقوم العامل بصنع اللبن وتركه يجف .

### الملتقطات :

كتاب من ستة أجزاء ألفه الشيخ يوسف بن عيسى القناعي وهو كتاب ديني وأدبي يضم الحكيم والفقه والطرائف الأدبية .

ملتن : ( ميلتون لوك ) .

ممتد بريطاني في الكويت خلال الفترة من ١٩١٧-١٩١٨ .

### ملتوت :

أكلة قديمة تتألف من الرز والماش يضاف إليه اللحم ويلت بالمغرفة يميناً وشمالاً ثم يضرب وبعد أن ينضج يوضع في الصحن ثم يحفر في وسطه «نقرة» يصب فيها السمن على طريقة الهريس ، ويختلف الملتوت عن الهريس كون الملتوت من الرز والهريس من القمح المهروس .

### ملح : ملح الطعام ..

الملح هو خفة الظل وظرافة الحديث ورد شرحه .

« وفلان ما فيه ملح » من الأقوال يقصد به انه إنسان سخي .

ملح :

تسمية يطلقها البدو على مسحوق « البارود » لعل أحدهم ذاقه وشعر أن له طعم الملح .

ملح الأثمار : | من الأدوية الملمنة يجرع أيضاً لطرد الغازات وتلين حالة الإمساك  
ملح فرنك : | وهو خلاصة ملح الفواكه . وهي ترجمة لتسميته الأفرنجية  
( Fruit Salt ) .

ملح :

واحة جنوب المقوع ، فيها آبار صالحة للشرب وأشجار أثل وسدر سميت  
ملح لأن جيولوجية أرضها الجنوبية تحتوي على صخور بيضاء وسوداء والملح  
عند العرب هو البياض يخالطه السواد .

فيها حدثت معركة بين العجمان<sup>(١)</sup> بقيادة راكان بن حثلين وفيصل بن تركي  
السعود بقيادة ابنه عبدالله الفيصل<sup>(٢)</sup> وقد وقعت تلك المعركة في ملح  
قرب الصبيحية في ٣ مايو ١٨٦٠ .

قال شاعر النجدين مجدأ بأبن سعود :

فصبح قوماً بالصبيحة اعتدوا وقادهم للغي من شأنه الغدر  
قبائل عجمان ومنهم شوامر من الحسين<sup>(٣)</sup> ينتمون به وما برؤا  
وطائفة مريّة<sup>(٤)</sup> غير عدوية خلادتها بل كل أفعالها ممرّ  
وقد أسفرت تلك المعركة عن مقتل حوالي خمسمائة من العجمان .

الملحم :

من الأسر الكويتية .

عبد الله ملحم السهيلي : من شهداء حرب الجهرا ، أكتوبر ١٩٢٠ .

ملحوس :

الطعام الملحوس ، هو الطعام المصاب بالتسمم وسببه تلوث الطعام بالبكتيريا

(١) انظر عجمان .

(٢) انظر عبدالله الفيصل .

(٣) جماعة من شيعة الاحساء .

(٤) من بني مريّة .



يؤدي إلى التهاب الأغشية المبطنة للمعدة والأمعاء ثم يحدث التقيؤ . ويقال فلان ما كل ملحوس ويعتقدون أن الثعبان جاء في الليل ولحس الطعام وتقيأ فيه كما يتهمون « البريعصي » بأنه يبصق في الطعام ويسبب له التسمم ويقال « لحسه اللاحوس » إذا كان اللاحس مجهولاً .

إلاّ التمرة لا يؤثر فيها اللاحوس ولا تصاب بالتسمم لأن الله أعطاهما المناعة ، وجاء في الأمثال الكويتية « التمرة ما يضرها اللاحوس » ( انظر تمرّة ) ومن الأطعمة التي يضرها اللاحوس : الطمام المكشوف كالرز واللبن والبطيخ والحلويات ، والحليب ونحو ذلك .

### ملزّكة :

قطعة خشبية مستديرة يصل قطرها إلى قدم أو ذراع تغلف بقطعة من « نسيج الخياش » وتبطن بالليف على غرار الخدّة ويستخدمها الخباز بأن يفرش عليها عجّين القرص ويمسك بظهر المزلّكة ثم تلتصق الخبزة في التنور واسمها مشتق من فعلها . وتسمى ( ملزّكة الخبز ) أو الخباز !!

### ملسون :

انسان ملسون ، أي سايط اللسان لا يتورع عن السب والشتم لأتفه الأسباب .

### ملّص :

يقال ملص الشيء أي فلت من بين أصابع الممسك به ، والملص من الناعم الملمس الذي صعب الإمساك به أو يسهل إفلاته .  
وتقال كلمة ملص — اصطلاحاً — للانسان يكون قريباً منك ثم تلتفت ولا تجده بمعنى اختفى بسرعة وخفّة .

### ملع :

حالة عسر تصيب الجسم من حالات الفتق يقال : فلان ملع فلان أي شدّ يده أو ذراعه شدّاً أكثر مما يتحمّله الجسم ومزع ذلك العضو وأحدث فيه فتقاً .

ملع أصلها « مَزَع » ويقال انه مملوع وهو مصاب بالملع . تعالج النساء — قديماً — بوضع الكمادات وصبخ الأدوية الحام يمتصها الجسم ويشدّ ، تعالج حالات الملّع حالياً بوضع « اللزقة » .

ملفا : (ملفى)

مكان التجمع المؤلف .

ملفا : (ملفى)

المكان الذي تتردد عليه الحيوانات والطيور وتألفه ...

ملفع :

لفاع المرأة من الشاش الأسود تلفه حول رأسها ورقبتها .

ملكوك :

مكوك مكيئة الخياطة أو مكوك الحياكة يملأ بالخيط ثم يخاط بها النسيج .

ملغوف : (ملقوف )

صفة تطلق على الانسان المتسرّع الذي يطلق الكلام جزافاً ينبجم عنه الضرر أو يستبق الحوادث في القول أو الفعل ، ويقال اذنه ملغوف أو ملغوب ، يتلقف الكلمات ويعلق عليها أو يفسرها بتسرّع دون روية تسيء إلى موضوع الحديث ، وتصرفه ضرب من الفضول .

ملصص :

عدد من الكلاب المتحركة تعلق في حلقة يربط بها حبل لإخراج الدلاء الواقعة في الآبار ونحوها وتسمى « سلامة وبناتها » أو ( عوگده ) .

ململ :

قماش رقيق جداً إذا لبسه الانسان بدون ملابس داخلية لا يستر عورته . التسمية « هندية » كان الململ من ملابس الصيف ، كان يلبس قديماً حيث تحاط منه « الأردن » .

ملمة :

طاسة ، وعاء مقعر يوضع فيه الماء أو المرق . تجمع على ملال .

وجاء في الألغاز الكويتية حول الملة قولهم :

« شيخ اليمن طرش على شيخ الحسا يبي سواد الليل بملمة »

وهذا اللغز يقصد به الدبس لأن الحسا غنية بالتمر وعصارتها (الدبس) « تصغّر

ملة إلى « مليلة » وجاء في الأشعار :

## وين حچيكم الكبار عند المشوى والمليلة ؟

ويعتبر هذا البيت من الأمثال يحكي قصة أناس أكلوا وشبعوا وأخذوا يتحدثون سعادة ويتوعدون ولما وقعت الواقعة إذا هم ينكثون .  
وقد قال الشاعر ذلك البيت ويعني به أين ادعاءتكم وأنتم حول الطعام  
تتحدثون بمنطق القوة والشجاعة والنخوة .

مليسا : ( مليسة )

حبوب الدخن كان الكويتيون القدماء يطبخونها ويأكلونها أو يخبزون  
منها الخبز .

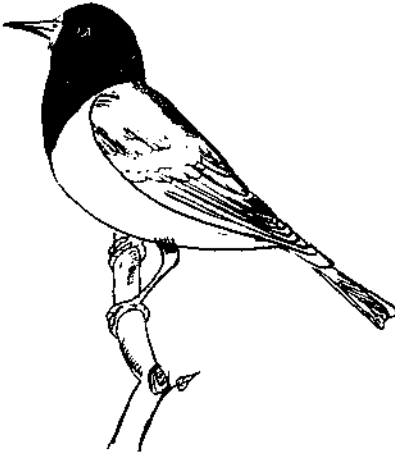

أم مليفع

أم مليفع :

اسم طائر صغير لون شعر رأسه  
ورقبته أسود ، والتسمية نسبة إلى  
الملفع وتصغيره « مليفع » .

المليفي :

أسرة كويتية

ابراهيم المليفي : فوخذا

احمد ناصر المليفي : فوخذا يلقب

بأبي ناصر وهو من كبار النواخذة  
وأصحاب السفن .

مليوخة :

من الأكلات الكويتية القديمة .

ممسر : ( منمسر )

هزيل الجسم والمسر من « المصير » الخالي .

ملوح :

مليح رشيق وجميل .

ممنون :

من ألفاظ الشكر والاعتراف بالجميل والامتنان، وتقال عادة بعد كلمة مشكور وتكون جواباً لها .

مّمّه :

زجاجة يوضع فيها الحليب ليشربه الرضيع عوضاً عن ثدي أمه ، جمعها ممّات .

مّموش : (امّموش)

أكلة تتألف من الرز والماش يفرش فوقها الحشو وترش بالسمن وتؤكل بصحبة دغوس الطهاط !!

مّن :

مقدار من معايير الأوزان عرف في الكويت ويعادل ١٤٠ رطلاً أو ١٦٨ رطلاً للأكياس المعبأة وقد اصطلح الكويتيون على أن الأكياس ذات التعبئة بالمواد الخفيفة يكون المن فيها ١٤٠ رطلاً كالقمح والبصل والشعير والقمح ونحوه . أما الأشياء ذات الوزن الثقيل كالسكر والرز والطحين والماش فإن المن فيها يساوي ١٦٨ رطلاً .

وقد بدأ التداول بالمن كوحدة من عبارات الأوزان في ١٨ مايو ١٩٣٧ وسمي بالمن وهي لفظة هندية ( maund )<sup>(١)</sup> وانتهى التعامل بالمن في ٣١ مارس ١٩٦٤ .

من أسرار اللهجة الكويتية : ( انظر لهجة ) .

مّنّ : (منان)

انسان يسترجع ما يُعطي . ويقال مّنّ عليه ويعييون على الشخص المنان ويحطون من قدره ، والتمنن هو أن يذكرك الانسان بما أعطاك ! ويؤذي شعورك .

مناحي :

المناحي عند القرويين هو الإنسان المنطوي على نفسه ينعزل عن القوم ويتخذ

---

(١) اصطلاح المنود على أن يكون المّنّ - عندهم - يساوي مئة رطل ، دون تفریق بين المواد الخفيفة والثقيلة ...

ناحية قصية من مجالسهم .

مناحي :

من الاسماء القروية والبدوية .

منى :

شارع منى . شارع في كيفان نسبة إلى أرض ( منى ) من الأراضي المقدسة  
قرب مكة المكرمة .

مناخ :

موقع تناخ فيه الإبل القادمة من نجد والشام والعراق والاحساء حاملة  
البضائع ، وكذلك الإبل القادمة من الصحراء حاملة العرفج والخطب والدهن  
والاقط والجلود ونحو ذلك .

المناخ : ( سوق المناخ )

من الاسواق التجارية القديمة شمال مسجد السوق كانت تناخ فيه الإبل المحملة  
ببضائع المسابدين والتجار . هدم ذلك السوق وأنشئت مكانه المحلات  
التجارية النموذجية .

المنادر :

مباراة لمصارعة الديوك والحمام أصلها « مناقر » حيث تتصارع بمناقيرها .

المنادي :

هير من مفاصات اللؤلؤ على عمق يتراوح ما بين ٤-٨ أوضاع .

منارة :

مأذنة المسجد جمعها منائر . كانت منائر المساجد في الماضي قصيرة لا يزيد  
ارتفاعها عن خمسة أمتار من سطح الأرض ذات شكل مربع أو أسطواني  
وكان المؤذن يدخل فيها ويؤذن بأعلى صوته قبل أن تدخل مكبرات  
الصوت ويلى الناس النداء ، أما اليوم فقد وضعت مكبرات الصوت وقليل  
من يلى النداء وكان في آذانهم وقرأ !! .

مناطيش :

اصطلاح بدوي يقال للاراضي البعيدة المقفرة ، ويقال منااتيش ومناكيش .

المناعي :

اسرة كويتية .

مسجد المناعي :

مسجد أسسه عيسى المناعي سنة ١٣١٤ ١٨٩٦ هـ م . وبناه مضاف  
وإبراهيم آل اسحق ، يقع على ساحل البحر (الخليج العربي ) قرب المدرسة  
الشرقية للبنات ، جددته دائرة الأوقاف سنة ١٣٧٥ ١٩٥٦ هـ م .

حمد مبارك المناعي :

ولد سنة ١٨٨٥ ، نوحذا كويتي من نواخذة ساحل العدان ، عضو مجلس  
المعارف ١٩٥٣ ..

سالم ابراهيم المناعي :

ولد سنة ١٩٣٤ ، خريج كلية الزراعة ١٩٦٠ ، وكيل مساعد لشئون  
الزراعة في وزارة الأشغال ١١ أغسطس ١٩٧٠ .

مناعير :

لفظة بدوية تعني « شجعان » .

المناقيش : ( المناقيش ) .

تلال تقع على بعد ٣٤ كيلومتراً جنوب غرب الكويت ، ( غربي البرقان )  
ظهر فيها النفط مايو ١٩٥٩ . أقيم فيها مركز جمركي سنة ١٩٦١ .

منّاك :

كلمة تعني « هناك » وهي اختصار كلمتي « من هناك » نحو : انا جلست هنا  
وهو جلس منّاك : أي ابتعد قليلاً .

من الأمثال العامية :

كتاب للاستاذ خالد سعود الزيد ، طبع سنة ١٩٦١ وهو أول كتاب  
يحتوي على الأمثال الكويتية ، كما ضمنه مقارنة لمختلف الأمثال الكويتية  
مع غيرها من الأمثال العربية .. وكان الشيخ عبد الله النوري قد أصدر سنة  
١٩٦٥ كتاباً اسمه « الأمثال الدارجة » .

المنامة : ( شارع المنامة ) .

شارع في منطقة الشعب نسبة إلى مدينة المنامة عاصمة دولة البحرين .

المناور :

عباس حبيب المناور المسيلم: ولد سنة ١٩٣٠، عضو المجلس التأسيسي ١٩٦٢ ،  
ومجلس الأمة ١٩٦٣ ، ١٩٦٧ و ١٩٧١ من نواب منطقة الفروانية . أصدر  
جريدة ( الأيام ) الخليجية ١٩٧١ ، وأسس مسجداً في العباسية واليه تنسب  
قرية العباسية .

مسجد حبيب المناور :

مسجد أسسه الحاج حبيب المناور المسيلم في العباسية ، وهو مسجد جامع  
تأسس سنة ١٩٦٢ .

من يد :

لفظة تقال للإنسان المخالف ، نحو : كل الناس ذهبوا ما عدا فلان فإنه بقي  
« من يد » الناس ، أو تصرف « من يد الناس » أي من دونهم ، أو انفرد من  
بينهم بالقول أو الفعل .

من بغى العالي يصبر على الراش :

من الأمثال الكويتية ، معلوم ان الجزء « العالي » في السفينة من الأماكن  
التي يستحب فيها الجلوس ، الا أنه معرض لرذاذ الماء ، حيث يرش على  
الجالسين ، اثناء جري السفينة .

من برّ الله الله ، ومن داخل يعلم الله :

من الأمثال الكويتية ، يقال للسلعة ظاهرها الجودة وباطنها الغش والفساد .

منت :

اختزال « ما انت بد » نحو : ما انت بفاعل ذلك . يقال منت ككفو ! المؤنث  
« منتي » ..

منتاج :

من أنواع الأخشاب ، اللفظة من تعابير النجارين .

من تاريخ الكويت :

كتاب ألفه الأستاذ سيف مرزوق الشملان سنة ١٩٥٩ ( انظر تاريخ ) .

منتخب :

قصيد له رأس معقوف يستخدمه الصياد للأسماك الختفية بين الصخور .

« من تراخص اللحمه خانت فيه المرگه » :

من الأمثال الكويتية ، يشمت بالذي يشتري البضاعة الرخيصة ويرجو منها ثمرة طيبة كالذي يشتري لحمه رخيصة غير سمينة وتأتي المرققة كالماء لا طعم لها ولا نكهة فيها بسبب قلة دسومتها .

« من جا بلييا عزيمة بات بلا فراش » :

من الأمثال الكويتية ، يقول: من جاء بلا دعوة لا يلوم الا نفسه بسبب عدم الاستعداد له في الأكل أو الفراش .

منجوس :

من الأسماك .

منجب : ( منكب ) .

أعلى الكتف !

منجب :

طشت من الخشب يعجن فيه العجين .

منحاز :

مهراس خشبي ينجر من جذع شجرة نصفه مجوف أسفله ممتلىء يفصل بينها « حز » يحيط بالمنحاز ولذا سمي بالمنحاز وأصلها « المنحز » اشارة إلى ذلك الحز الذي يحيط به من الخارج . جمع منحاز مناحيز .

« منحازنا منحاز حلب نص شاخ ونص ذهب » :

لغز يقال في البيضة . لأن نصفها أبيض كالشاخ وهو ( الفضة ) .

« من حرك بلش » :

مثل كويتي يقول لا تحرك الأشياء التي لا تخصك فقد تسيء تحريكها وتقع



عليك أو يصيبك منها ضرر ( انظر بلش ) .

« من حرّة الرّمان اكلوا كَشورَه » :

من الأمثال الكويتية . يقول ان جماعة جاؤوا متأخرين عن موعد أكل الرمان ولما وصلوا لم يكن هناك سوى القشور فشرعوا يأكلونها ، يقال هذا المثل لمن يفوته الأكل ويضطر إلى أكل البقايا وان كانت عظاماً عرشها !

« من حفر لُخويته حفرة كُبرته » :

من امثال البدو . وهو شبيه بالمثل العربي القائل : « من حفر لأخيه حفرة وقع فيها » . ولكن مثلنا البدوي كان أكثر تعبيراً وجزاءً ، لأن حافر الحفرة لُخويته ( أخيه بلفظ البدو ) يقع فيها ثم تقبره أي يموت ويتراكم عليه تراب الحفرة ، أما المثل العربي فيقول « يقع فيها » ولكنه قد يخرج !! بأية وسيلة .

من حكه ؟؟

أداة استفهام تقال للإستفسار عن صاحب الشيء بمعنى « لمن » هذا الشيء ..  
حق من !؟

منحوس :

مرض يصيب الرئة لدى الابل .

منخر :

الجمع مناخير ، تقال للأنف ويقال لمخاط الأنف نخرور .

منخر :

مسوس ، يقال انه خشب منخور وعظم منخر وشيبة نخرة (١) .

منخل :

ويقال ( منخال ) وهو طبق مثقب تنخل فيه الحبوب ونحوها وتساقط النخالة ويعرف بالغربال . جاء في الأمثال الكويتية :

« الشمس ما يسدّها منخل » انظر هذا المثل .

« من خلاّ عشاها أصبح لكاه » :

من الأمثال الكويتية يقول من حفظ طعامه لليوم التالي وجدّه وأفاده ، على

---

(١) يقال للرجل المسن سيء الطباع والاخلاق .

غرار المثل القائل القرش الأبيض ينفع لليوم الأسود ، وهذا المثل يبحث على الإدخار وحفظ الأشياء التي تفيد صاحبها عند الحاجة .

« من خلا نفسه سبوس لعبت به الدجاج » :

من الأمثال ، السبوس هو دقات الحبوب وسقطها تعبت به الدواجن . يقال هذا المثل للشخص الضعيف أو الضعيف الذي يدعي التواضع لعجزه ويستغله الأصغر شأنًا لضعفه .

صُنْدَه :

عمود خشبي يمرّ فوقه جسر خشبي ( صَوْر ) في وجه الليوان تصف فوقه أخشاب ( الجندل ) جمعه مندات ، كانت المندة في الماضي تنصب من الخشب المزخرف ولها رأس كبير مطرز بالنقوش . وتسمى أيضاً اسطوانة ثم أصبحت تنصب المندات من الاسمنت المسلح . وكلمة مندة لفظة فارسية لنفس المعنى .

من رابع المصلين صلى ومن رابع المغنين غنى :

من الأمثال الكويتية ، يقول : يعرف المرء بقرينه فإن كان أصحابه أو جلساؤه من الخيرين عمل الخير وإن كانوا شراراً فعل الشر .

مَنْزَر :

قفص يصنع من جريد النخل يتخذ سريراً للطفل الرضيع وهو على شكل سرير لنومه تهزه الأم أو ( تنزه ) إذا بكى الطفل لكي يسكت وسمي منز انظر ( نَز ) ..

منزول :

اصطلاح يقال للبيت المهجور يعتقد ان الجن نازلة فيه ، كما يقال للبيت الذي يعتقد ان الأرواح الخفية تشارك فيه أهل المنزل انه منزل ؛ ويتصورون ان الجن تتشكل على هيئة قطط أو ثعابين ونحوها ، ويقول أهل ذلك البيت انهم يسمعون حركة ويشاهدون أشباحاً في الليل ولا يذهبون إلى المطبخ ليلاً لأنه من الأماكن التي يرتادها ( الجنانوا ) جمع جن !!  
وهذه الاعتقادات ومثلها كانت سائدة في الماضي قبل إنارة المنازل بالمصابيح .

## المنزول :

مأوى يمارس فيه البغاء .

## منسّف :

طبق من الخوص أو شرائط الجريد توضع فيه الحبوب ونحوها ثم تنسف في الهواء لغرض تنظيفها من الاتربة والشوائب . وتنسيف العيش ( الرز ) مرحلة من مراحل الطبخ إذ ان التنسيف من مقدمات غسل الرز .

## فلان منسّف غقرته :

أي طواها على رأسه وترك أطرافها تتدلى من الامام أو الخلف بدون استخدام العقال . انظر ( نسف ) .

من شاور ما عطا : من الأقوال واضح المعنى لأن الذي يسألك هل تريد كوباً من الشاي - مثلاً - يتم عن عدم رغبته في اعطائك !

## منشّب :

سور من أعواد القصب من اجزاء ( الحظرة ) يؤلف جناحاً من أجنحتها حيث تنشب فيه الأسماك ويصعب خروجها بارادتها .

من شبّ على شيء شاب عليه : من الأمثال الكويتية واضح المعنى .

## منصب :

صخرة أو لبنة توضع على القبر وتسمى شاهد . قال شاعر البدو :

العلم يابن عديس يوم المسّاح ثار      دفنك اخوهملا نحاخ الحريب  
حط لك اخوهملا نصايب وگبار      ان طاب لك والّا على غير طيب

منصبية : ( من المناصب ) .

حجر يوضع تحت القدر مع منصبتين أخريين ينتصب فوقهما القدر وتوقد النار بين المناصب تحت القدر وحول المناصب قيل هذا اللغز الكويتي :

« المناصب ماء والجدر حطب      اللحم فيه يتكلم يا إله العجب »

لغز يقال في السفينة تجري في البحر وتحمل بجارتها من الآدميين .

منصور : من الأسماء .

**المنصور :**

أسرة كويتية .

**المنصور :** ( روضة المنصور ) .

روضة للأطفال افتتحت سنة ١٩٥٥ في منطقة الشويخ (ب) نسبة إلى الخليفة العباسي أبو جعفر المنصور ثاني الخلفاء العباسيين تولى الخلافة سنة ٧٥٤، أسس مدينة بغداد وتوفي سنة ٧٧٥ م .

**المنصورية :**

باخرة للملاحة ١٩٦٩ حملتها ١٣٤٤٠ طناً سرعتها ١٧ عقدة في الساعة .

**المنصورية :**

منطقة سكنية أنشئت مبانيها سنة ١٩٦٧ يحدها جنوباً القادسية وشمالاً الطريق الدائري الأول، وشرقاً منطقة الدسمة وغرباً ضاحية عبدالله السالم . عدد سكانها (٣٤٩٤) نسمة سنة ١٩٧٠ .

**من طلك طبله كأل أنا كبله :** ( من دقّ طبله قال أنا قبله ) .

من الأمثال الكويتية : يقال للناس الذين لا يتقيدون بالنظام والأسبقية ولا ينتظمون في طابور أو ترتيب يرضونه ، بل يعتقدون أنه « من سبق لبق !! » ويريد المتخلف أن يحصل على مراده قبل المتقدمين بمجرد دقّ الطبل أي صوته الذي أطلقه وقال : أنا .. أنا .. ونحو ذلك .

**منطاب :** (مطنب)

من مصطلحات الحائك ، يقال لوتد مثبتت بالقرب من مجلس الحائك ، تعقد عليه بعض لوازم النسيج أثناء حياكته ويعرف بالشاروفة .

**من طمع طبع :**

من الأمثال الكويتية ، واضح المعنى ، « طبع » بمعنى غرق في البحر .

**من طول الغيبات جاب الغنائم :**

جملة كأنها مثل ، وهي من تعابير الترحيب والاستفسار عن سبب غياب صديقهم ويبادرونه بقولهم : من غاب طويلاً عن صحبه فلا بدّ أن هناك شاغل مالي أو تجاري شغله ، ولذا وجب عليه إحضار نصيبهم من الغنائم التي اكتسبها . ومعروف أن المسافرين يغادرون الأوطان إلى البلاد

البعيدة ، كالشام بواسطة الإبل ، أو الهند بواسطة البواخر ويعودون بالسلع والغنائم التجارية .

منظرة :

مرآة من المرايا .

المظرة :

من أجزاء هيكل السفينة وهو عبارة عن لوح خشبي يقع بين القبطان والكر يعطي السفينة منظراً يحتملها .

من عاش بالحيلة مات بالفقر :

مثل كويتي يرثي لحال المحتال والنصاب الذي يهلك نفسه في الاحتيال والخداع والهرب والكذب ، وفي النهاية يموت فقيراً ، ولو أنه استغل ذكاه وخبرته في نفسيات الناس للتجارة لربح ومات مُنعماً ..

من عدلك يا بوجرس :

من أمثال البادية . يعادله في أمثال الحضرة ( خذ من جيسه وعايده ) .

من عضه الداب ما يأمن الحبل :

مثل واضح ، يقول أن من لدغه الثعبان يشك في الحبال ولا يأمن لها ..

من عمره ما تبخر تبخر واحترقك ثوبه :

من الأمثال الكويتية ، يقول : هناك شخص لم يسبق له أن تطيب بالبخور وصادف أن فعل ذلك يوماً واحترقت ثيابه . يقال هذا المثل لمن يستجد له جديد وسيء استخدامه ويصيبه الضرر بسبب سوء إستخدامه لذلك الجديد .

من عنده بلبول :

من أهازيج الأولاد يقول أحدهم : « من عنده بلبول » فيرد الجميع « بلى »

الولد « طاح بالطاسه » المجموع « بلى »

الولد « انكسر راسه » المجموع « بلى »

من عنده رماد :

نداء كان يردده جامع الرماد - في الماضي - حيث كان يطوف الأحياء ومعه حماره ، يجمع الرماد لوضعه فوق السطوح لسد الشقوق .

من عيب ابتلى :

من الأمثال ، يذكر بأن العقوبة الإلهية تصيب الإنسان الذي يسخر من أخيه الإنسان لعاهة أو نقص ، ويقول المثل : لا تشمت فبتلى .

منفاخ :

آلة بدائية تصنع من الخشب ، وهي عبارة عن قطعتين ، طول الواحدة حوالي قدم أو ذراع تقطع على شكل كمثرأة وتثبت في جوانب القطعتين شريحة من الجلد لضغط الهواء بواسطة تحريك مقبضتين من القطع الخشبية ، ويندفع الهواء عبر أنبوبة من الحديد مثبتة في طرف المنفاخ لنفخ الحجر في الموقد . وتستخدم اليد لضغط ذلك الهواء . وهناك آلة حديدية ذات مقبض يحرّك باليد بطريقة دائرية وتنفخ الهواء ، وتسمى « كير » .

من قرّها عرف سنها :

من الأمثال الكويتية ، بحث على دخول البيوت من أبوابها ، وعدم قسر الأشياء بل سلوك السبل الحكيمة للوصول إلى المراد .



المنفلوطي

المنفلوطي : ( شارع المنفلوطي ) .

شارع في منطقة الدسمّة نسبة إلى السيد مصطفى لطفى المنفلوطي أديب مصري له : العبرات ، النظرات ، الشاعر ، الفضيلة ، وترجم « في سيل التاج » و « ماجدولين » . ولد سنة ١٨٨٦ وتوفي سنة ١٩٢٤ ، ويعتبر من كبار رجال النهضة الثقافية العربية .

منكّاث :

عصا صغيرة طولها قدم ، يستخدمها بائعو التمور لنكّث قطع التمر من الكلة أو التنكة .

منكّاش :

ملقط الحجر أو الخبز من لوازم المطبخ ، يسميه البدو منقاش .

منكر :

مسهار أو مفراض صغير من لوازم النجارين ينقرون فيه الأخشاب لحفر الحفر فيها والخطوط والأخاديد . وينقشون بها الأبواب ونحوها .

من كعد عند الحداد يتلقى الشرار :

من الأمثال ، يقول : من قارن أصحاب السوء فلا بدّ أن يصيبه ما يصيبهم وان التهمة لا بدّ أن تصيبه عن طريق الشبهة .

المنكف : ( المنقف ) .

قرية ساحلية بين الفحيحيل وأبو حليفة على بعد ٣٧ كيلومتراً عن العاصمة ، مساحتها ١٠٨ كيلومتر مربعاً ، عدد سكانها سنة ١٩٦٥ ( ١١٤٣ نسمة ) ، وفي سنة ١٩٧٠ بلغ عدد السكان ( ٧٢٤٧ نسمة ) ، وهي قرية زراعية من قرى محافظة الأحدي .

المنقف :

شارع في الدسمة .

من كلة تدابيره خلط حنطته مع شعيره :

من الأمثال ، يقول ان قلة التدبير تجعل الانسان لا يفرق بين المتجانسين ويخلط بينها كما لا يميز بين الطالح والصالح من الأمور .

منكور : ( منقور ) .

حصير من أعواد القصب تنقر بطرف السكين ويشق العود إلى شرائح تنسج وتتخذ حصيراً للجلوس أو لتسقيف غرف المنازل وصنع الأعرشة ، جمعه مناكير ويسمى « بارية » جمعها « بوارى » .

منكولة : ( منقولة ) .

كلمة من ألفاظ الإيثار تتردد بين الأصحاب أثناء تناول الطعام حيث تقع في يد أحدهم قطعة من اللحم أو الرطب أو البطيخ ونحوه ويتناولها ويقدمها لأحدهم قائلاً : « منكولة » أي انها مختارة ومنقولة لأجلك فيرد عليه زميله بكل امتنان قائلاً : « مكبولة » أي قبلتها منك ، وليس من اللباقة أو الأدب أن ترفضها مهما بلغ بك الشبع لأن رفضها أو الاعتذار عن قبولها

بحجة الشعب أو ان عندك الكثير منها يعد إهانة لمن قدمها ..

من وحي الكويت في عشرين عاماً :

كتاب ألفه الأستاذ أحمد عنبر<sup>(١)</sup> وهو ديوان شعر صور فيه انطباعاته وذكرياته عن الكويت، كما ضم بين صفحاته جملة القصائد والأشعار التي ألقاها في مناسبات متفاوتة خلال الفترة ما بين ( ١٩٤٦ - ١٩٦٦ ) .

منور :

إطار خشبي يشبه الصندوق المفتوح ، اسفله زجاجي من لوازم البحارة يدخلون رؤوسهم في ذلك المنور وينظرون إلى قاع البحر ويشاهدون ما تحويه القاع من أسماك ومحار وقواقع . وهناك طريقة من طرق الغوص أفرادها يُعرفون بالمتنورين أي لا ينزلون القاع لالتقاط المحار إلا بعد أن يتأكدوا من وجوده بواسطة المنور ( الذي ينور لهم القاع ) ولا يزيد عمق القاع عن باعين .

منور :

بارجة حربية ، اللفظة الإنجليزية ( Man of war ) وتعني المحارب .

منور :

اسم نسائي تصغير « منيرة » .

من هالطر الى هالطر :

اصطلاح قروي يقال لوصف كثرة الشيء يملأ المكان يقال انه مكوّم أو ان الناس جالسون أو متجمهرون من هالطر إلى ذاك الطرّ ، أي من هذا الطرف إلى ذاك الطرف .

من هنا بدأت الكويت :

سجلّ تاريخي ألقه الاستاذ عبد الله خالد الحاتم ضمنه أوائل الأشياء

---

(١) من رجال التربية في وزارة التربية من أقدم البعثات التعليمية المصرية في الكويت، له ثلاثية الزمن .



والموجودات والأماكن في الكويت وضمته بعض القصص الحية .

**منوة :**

أمنية ، شيء يتمناه الانسان لنفسه .

**منهيه :**

أكلة كويتية قديمة ، تطبخ من القمح واللحم ( أو السمك ) يضاف إليها البهارات من الهيل والدارسين ونحو ذلك وترش بالسمن .

**منيحة :**

عنز أو نعجة حلوب يعيرها أو يمنحها صاحبها إلى صديق له ليستفيد من لبنها لعدم الحاجة إليه أو لضيق ميزانيته حيث لا يتمكن من إطعامها ولكنه قد يستردها إذا حبلت ووضعت مولودها . وقيل حولها هذا المثل « منيحة مهبي ذبيحة » أي إعاره ، وليست هبة .

**منيرة :**

من أسماء النساء ، يصغر إلى « منور » .

**المنيس :**

لقب أسرة كويتية ، من « الدويرج »<sup>(١)</sup> ولفظة « المنيس » لقب أطلق على أحد أفراد آل دويرج ، وقد اعتاد الكويتيون إطلاق الألقاب ، كما اعتادوا قلب الجيم إلى ( ياء ) !

**المنيس :**

فخذ من الفضول ، من اليحيا ، من العبداء ، من شتمر ..

**سامي الهنيس :**

سامي احمد عبد العزيز المنيس رئيس تحرير الطليعة ١٩٦٣ . عضو مجلس الأمة يناير ١٩٦٣ ، استقال من المجلس سنة ١٩٦٦ وفاز في عضوية المجلس ١٩٧١ .

---

(١) تلفظ الدويري .

المنيح :  
أسرة كويتية .

المنيح :  
عرب من بطن الأجود من غزية بن جشم بن معاوية بن بكر بن هوزان بن منصور بن عكرمة من القحطانية .

المنيح :  
عشيرة من الوهبا ، من قبيلة تميم تقطن جنوب الكويت .

المنيحي :  
اسرة كويتية .

منين ؟ :  
لفظة استفهام « من أين ؟ » .  
منين هذا ؟ منين لك هذا ؟ . بمعنى من أين لك .  
ويلفظها أهل شرق « أمين » بتضخيم الميم وتشديد هاء .  
منين نروح ؟ : بمعنى أي طريق نسلك .

منيية :  
بلوغ الأجل ، وفاة .. تقال هذه الكلمة من ألفاظ التعازي : هذي «منيية» أي من الله على مخلوقه فاستعاده . فما دام الانسان قد مات فهذا يعني بلوغ « منيته » .. وعندما يشاهد الناس شخصاً مغامراً يتوقعون هلاكه يقولون : هذي منيته .. أي لعل حركاته هذه تكون سبباً في موته .

منييه :  
لفظة من كلمتين بمعنى « من هنا » .

مو : ( بصل مو ) .  
انظر عنصل .

المواش : عائلة كويتية .



بصل مو

احمد المواش : مختار منطقة كيفان .

علي ابراهيم المواش :

عضو مجلس الأمة ١٩٦٣ ، ١٩٦٧  
و١٩٧١ عن منطقة القبلة ، من مواليد  
سنة (١٩٢٣) .



علي ابراهيم المواش

ابراهيم المواش :

أشهر شخصية كويتية تاجرت في  
الرقيق في الماضي .

المواصلات :

- ١- شركة المواصلات الكويتية: تأسست في ٢٠ سبتمبر ١٩٦٢ لنقل الركاب ..
- ٢- محطة الكويت الأرضية للمواصلات عبر الأقمار الصناعية :  
محطة افتتحت في منطقة أم العيش ١٥ ديسمبر ١٩٦٩ ..
- ٣- محطة الكويت الأرضية للمواصلات عبر الأقمار الصناعية :  
مجموعة طوابع بريد كويتية صدرت يوم ١٥ ديسمبر ١٩٦٩ بمناسبة افتتاح  
المحطة ، تتألف المجموعة من طابعين فئة ٢٠ و٤٥ فلساً .
- ٤- اليوم العالمي للمواصلات السلوكية واللاسلكية :  
مجموعة طوابع بريد صدرت في ١٧ مايو ١٩٧١ بمناسبة اليوم العالمي المذكور .

المواليد والوفيات :

قانون صدر في ٢٨ يونيو ١٩٦٠ للإشراف على المواليد والموتى وتسجيلهم .  
فقبل ذلك التاريخ كان الناس يدفنون موتاهم دون الرجوع إلى أية جهة ودون  
أن تتحقق الدولة من أسباب الوفاة . كما نظم القانون سجل المواليد وإصدار  
شهادات الميلاد .

المواقة :

فخذ من بطن ذوي غياض من العوازم .

موتر :

اسم يطلق على السيارة ، اللفظة أجنبية من ( Motor Car ) .

الموتر غرنبع والسواك اعليمي :

من الأمثال الكويتية، يقول : ان السيارة قديمة والسائق لا زال في دور التعليم ، يقال هذا المثل لتجمع المعوقات، تؤدي إلى ضعف الأمل في النجاح.

موجب :

من ألفاظ القرويين بمعنى « أسباب » نحو: أنا زرت فلان موجب انه صديق عزيز وكان واجباً عليّ أن أزوره .

موجب :

حفلة دينية من التواشيع والأدعية . وهي حفلة يرون أن إقامتها واجبة بمناسبة المولد النبوي الشريف أو الإسراء والمعراج أو لوفاء نذر .

موجبة :

وليمة، من ألفاظ القرويين. تقال للوليمة التي تقام بمناسبة تدشين المنزل الجديد لأنها واجبة في تقاليد الكويتيين .

موجنا :

( سعادة الدكتور رجوان موجنا ) أول سفير فنزويلي في الكويت قدم أوراق اعتماده في ٢٣ فبراير ١٩٦٦ .

مودماني :

لفظة بدوية تعني (الآدمي) من الناس .

موده :

موضة ، موديل ، طراز حديث .

موديوديالو :

سفير جمهورية مالي في الكويت .

المؤخر :

من منازل القمر ، ومن الأنواء المعروفة عند الكويتيين، يقع ما بين ١٦ - ٢٨ ابريل الموافق من ٢٥ برج الحمل إلى ٨ برج الثور .

مور :

ميجر جنرال مور ( J. G. More ) .

مورة :

كيس يعبأ بالهيل ( الحبهان ) .

موسم : ( الموسم ) .

تربيع الموسم ، نوء السناك ، انظر ( الوسم ) .

غلاذك الموسم :

انتهاء موسم الغوص انظر ( كفال ) ( غوص ) .

الموسوعة الفقهية :

موسوعة اسلامية تعدّها وزارة الأوقاف والشؤون الاسلامية في الكويت .

الموسوعة القانونية :

موسوعة صدرت في الكويت للأستاذ عبد الحميد الجزار تضم مجموعة القوانين الكويتية .

الموسى : اسرة كويتية .

ملا علي الموسى السيف :

شاعر شعبي أغراه ما سمعه عن الغوص والآلئ وذهب إلى الغوص وخرج منه بقصيدة رائعة تهجم فيها على الغوص ورثى فيها لحال الغواصين ، انظر القصيد ، تحت ( الغوص ) وانظر ( ملا علي ) وانظر ( السيف ) .

موسوي :

احمد موسوي . عضو مجلس الأمة ١٩٦٣ و ١٩٧١ ، من نواب منطقة شرق .

موسى العبد الرزاق :

شارع موسى العبد الرزاق . نسبة إلى رجل فاضل من أعمدة العلم والأدب . توفي سنة ١٩١٢ . ( انظر العبد الرزاق ) .

موسى بن نصير ( شارع موسى بن نصير ) :

شارع في النقرة ، يمتد من الطريق الدائري الثالث ماراً شرق مدرستي عبد العزيز الرشيد وهدى شعراوي ، وينتهي عند الطريق الدائري الرابع ، نسبة إلى ابن نصير . ( انظر نصير ) .

موسيقى :

سرية موسيقى القرب في الجيش الكويتي ، تأسست سنة ١٩٥١ .

موص :

الموص هو غسل الأواني بدون دعك ، ويكون الموص - عادة - في المرحلة الأخيرة من مراحل غسل الأواني ، وهي لفظة عربية .

الموصلي : ( شارع إبراهيم الموصلي ) :

شارع في الكويت نسبة إلى إسحق بن إبراهيم بن ماهان الموصلي . ولد سنة ١٧٤٣م . من أبرع الملحنين الغنائيين أيام خلافة الرشيد العباسي . توفي سنة ١٨٠٤ .

موضى :

اسم نسائي قديم ، التسمية تعني « ذات الوجه المضيء » يصغر إلى « مويضي » ويعادل من الأسماء الحديثة ( لمبة ) !

الموظف ( مجلة الموظف ) :

مجلة كانت تصدر كل ثلاثة شهور عن ديوان الموظفين ، ترأس تحريرها الاستاذ محمد علي الحمد ، صدر العدد الأول في يوليو ١٩٦٠ وصدر العدد الأخير في سبتمبر ١٩٦٣ وذلك لغرض نشر الوعي الوظيفي وتفسير القوانين الوظيفية للمواطنين .

ديوان الموظفين :

أنشئ عام ١٩٦٠ للقيام بمهمة تطبيق أحكام قوانين التوظيف الموضوعه في ١ يناير ١٩٥٥ وملحقاتها والإشراف على تنفيذها واقتراح القوانين الخاصة بها ، كما يقوم بتدريب وتأهيل الموظفين .

موگله :

قطعة اسطوانية من جذوع الشجر ، توضع تحت السفينة عند جرها وتحتاج السفينة إلى عدد من المواگل (١) .

مو كل مدلكم جوز :

مثل كويتي يقول : لا تظن أن كل شيء مكور هو من الجوز . ومثله يقول العرب : « ما كل بيضاء شحمة وما كل سوداء فحمة » .

مول :

لفظة تقال بمعنى « أبدأ » أو « نهائياً » في الغاية القصوى . يقول المتكلم :

(١) هناك أخشاب تسمى طعوم تدرج عليها السفينة الجديدة عند إنزالها في البحر .

لم أجد أحداً مول ، بمعنى قطعاً . أو أكلوا الطعام ولم يبقوا شيئاً « مول »  
أو مولية . لم ترك موليه ، وانقطعت عنا مول . أكثر من يستعملها أهل  
شرق . اللفظة الإنجليزية ( Mole ) .

مولد : « المولد النبوي الشريف »

تحتفل الكويت سنوياً بيوم المولد النبوي الواقع في ١٢ ربيع أول من كل  
عام ، وهو يوم عطلة رسمية . وفي ليلة المولد تحيا الأذكار وتسرد سيرة  
الرسول محمد ﷺ . ولم تكن الكويت تحتفل بهذه المناسبة قبل عام ١٩٣٠  
بصورة رسمية إلا أن الأهالي يقيمون الموالد في بعض الأحياء ، واحتفلت  
الكويت بالمولد النبوي الشريف بصورة رسمية في ١٢ ربيع أول ١٣٥٠  
بناء على اقتراح تقدم به المرحوم سلطان الكليب<sup>(١)</sup> ويوافق ٢٧ يوليو ١٩٣١م

مونتس :

مؤنس .

المونتس :

أسرة كويتية .

موهگچی :

صفة تقال للإنسان الذي يخالف المواعيد ، ولا يضبطها . يقال : « وهگك  
جماعته » بمعنى أعاقهم ، أو أخرجهم . كما يقال لصاحب الحيلة يورط  
الآخرين . ( انظر وهگك ) .

مويچله :

قطعة بحرية فيها مغاصات لؤلؤ .. وتضم أم النفجان ، ابو حد ، أبو ظلام ،  
مويجه ، أبو العياني ، ( انظر امويجه ) .

موميان :

قطعة قار سوداء تذوب في النار ويضاف إليها قليل من الشحم أو الدهن  
تعالج بها إصابة الروماتيزم حيث تطلى على الموضع وتشد بالضادات .

---

(١) الحمديات للشيخ عبدالله النوري.

مهاد :

قباط يهد به الطفل .

المهارة :

جماعة من أبناء جنوب اليمن من سكان إقليم المهرة .

مسجد المهارة :

مسجد أسسه علي بن حمد وبناه صنگور المهري سنة ١٣١٨ هـ ١٩٠١ م في فريج المهارة من أحياء القبلة ، جددته الأوقاف سنة ١٣٦٩ هـ ١٩٥٠ م .

مهانة :

برودة الحركة وبطء العمل . يقال إن هذا العمل ليس عملاً ولكنه مهانة أي إهانة والقائم عليه مهين أي بطيء يهين صاحب العمل او المعاملة .

مهباش :

هاون أو مهراس تهيش فيه الحبوب . والمهباش هاون تدق فيه حبوب القهوة بعد تحميصها حيث تزال قشورها ثم تطحن .

مهده :

منفذ ضيق بين كتبان الرمل في البحر ، من اصطلاحات البحارة .

المهدي ( شارع المهدي ) :

شارع في الكويت نسبة إلى خليفة عباسي .

المهديني : البشير المهديني :

سفير تونس في الكويت ، قدم أوراق اعتماده في ١٧ فبراير ١٩٦٦ . جاء خلفه بتاريخ ٣٠ سبتمبر ١٩٦٩ .

مهز :

خاتم ينقش عليه توقيع حامله أو اسمه يبصم فيه على الأوراق والرسائل .

مهرة :

الفرس الشابة .

مهزول : أم عمارة مهزول :

من خبارى الشق غرب الدبدبة تبعد مسافة ١٥٠ كيلومتراً عن العاصمة ،



يتزود منها القاطنون حولها والعابرون إلى الرقعي وحفر الباطن .

#### مهفة :

مروحة بدائية ، مهفة اليد تنسج من الخوص ، يتهفف بها الناس ولا يخلو بيت من المهفة ، كانت تستعمل في الصيف حيث يحركها الإنسان بيده لتغيير الهواء . وكانت المساجد - في الماضي - تمتلئ به ( المهاف ) جمع مهفة ، ليتهفف بها المصلون .

#### مهفة المحسن :

مروحة من القماش تخاط على شكل فراش تعلق في السقف ويمتد منها حبل يشده الجالس في الغرفة ويطلقه ويتحرك الهواء . سميت مهفة المحسن لأن الحلاقين آخر من استعملها ، فقد كانت تستعمل - في الماضي - في المدارس والدواوين وبيوت التجار .

#### مهفة النبي :

تسمية تطلق على الفراشة ( من الحشرات ) .

#### المهلب :

١ - شارع في بنيد القار .

٢ - روضة للأطفال في منطقة شرق أنشئت سنة ١٩٤٤ .

#### المهلب :

اسم بوم كويتي جاب البحار وقيلت حوله القصص والاساطير<sup>(١)</sup> لما مرّ على بمارته من مخاطر ومغامرات اجتازها البوم بسلام وقد خلدت الكويت ذلك اليوم ونصبته على ساحل الشويخ بعد ان اشترته عام ١٩٦٠ كرمز لاجساد الكويتيين في البحر وحول بوم المهلب قال الشاعر خليفة الوقيان<sup>(٢)</sup> :

عصف الجوى بفؤاده فتذكرا ولوى الاسى بزمامه فتكدرا  
قد راعه ليل النوى لما دنا فهوى كنسر من منيفات الدررى

(١) حائل الانكليز - ايام مكافحة التهريب - شراءه لاحراقه ( من هنا بدأت الكويت ) .

(٢) نشرت في العدد التاسع من مجلة البيان الادبية ديسمبر ١٩٦٦ .

ومضى يجر جناحه جراً كما  
يدنو فيسحب خلفه في عزة  
وثوى كصب مدنف قد ساءه  
لاخل بعد اليوم يشفي وجده  
البعء أطبق والحياة كنيبة  
كم غاية خلف المحيط سعى لها  
كم صارع الأمواج في ترحاله  
الريح تكبو دونه في رهبة  
كم صفحة للمجد قد خطت على  
عالي الجبين سما على اترابه  
وتخاله حصناً منيعاً شامخاً  
لما مررت على الشواطئ ساءني  
وكانه ما كان في صولاته  
وكانه اشداء اخشاب على  
وسجل مجد حافل قد مزقت  
فسأته هل قد اناخ به الونى  
فترقرقت في مقاتيه دمعة  
وأجابني اني على عهد الهوى  
أين الألى كم صارعوا ليل الردى  
فوق الثريا اشرفت راياتهم  
كم ليلة شقوا بها جناح الدجى  
فأجبتة يا صرح مجد غابر  
اننا على العهد القديم نصونه

المهلب :

نسبة إلى القائد العربي داود بن المهلب، شارك في حملات الهند والسند وسمرقند،

ولاءه الرشيد على مصر والسند ، توفي سنة ٨١٢ م .

مهلهل :

من الأسماء ، وهو مشهور عند العرب نسبة إلى طائر المهلهل ( القاوند )

مهنا :

من الأسماء .

المهنا :

عائلة كويتية .

مسجد المهنا :

مسجد في حولي .

أحمد مهنا محمد :

وكيل مساعد في وزارة التربية للشؤون الرياضية والاجتماعية ، من مواليد

سنة ١٩٣٢ .

عوده المهنا :

مغنية وصاحبة فرقة شعبية

نسائية .

خديجة المهنا :

صاحبة فرقة نسائية شعبية .

سعود بن مهنا :

من نواخذة العوازم .

سعد بن مهنا :

نوخذا كويتي من العوازم .

غازي المهنا :

شاعر من الشياطين من عتبية .

جمعية المهندسين الكويتيين :

تأسست بتاريخ ٢٥ نوفمبر ١٩٦٢ .

هدية معيوف المهنا :

مطربة قديمة ، وصاحبة فرقة نسائية شعبية .



عودة المهنا

مهنة : صناعة ، عمل !  
أسماء المهن عند الكويتيين :

المهنة	جمعها	وظيفتها
بزّاز :	بزّازة ،	بائع الأقمشة .
بنّائي :	بنائي ،	بنّاء ، معماري .
تتّان :	تتّانة ،	بائع التبغ .
تنّاك :	تنّاعة ،	صناعة العلب والأوعية من صفائح التنك
تمّار :	تمّارة ،	بائع التمر .
جصاص :	جصاصة ،	حرق الجص وبيعه .
جمّال :	جمّال ،	أصحاب الإبل ينقلون عليها الأحمال والبضائع بأنواعها .
جزّاف :	جزّاف ،	تجار الجملة بالنسبة لبائعي الأسماك .
جنّير :	جنّيرة ،	ميكانيك ، مهندس الآلات .
حايّج :	حايّكة ،	حياكة النسيج والشباك والخيام والعباءات .
حشاش :	حشاش ،	حواشيش ، أناس يجمعون الأعشاب والنباتات من البر لبيعه علفاً للذواب والأغنام .
حطّاب :	حطّاب ،	حواطيب ، أناس يحتطبون من البر ويحلبونه لسوق الكويت .
حدّاد :	حدّادة ،	صناعة المسامير والسيوف والحدوات والملاقط والعراء ونحوها .
حفّار :	حفّار ،	شخص يحفر الآبار والبواليع والبرك .
حمّار :	حمّارة ،	إطّاس يستخدمون الحمير لجلب المياه والاطيان والصخور ونحوها .
حبّابج :	حبّابج ،	الحبّابج هو من يحترف تجايد المصاحف والكتب .
حوّافة :	حوّافة ،	الحوّافة امرأة تخدم العروس في اسبوع العرس ويستعين بها التجار للإشراف على الحفلة .
خبّاز :	خبّابيز ،	صناعة أرغفة الخبز ( الخمير ) أو خبز الرقاق تصنعه النساء !

<u>المهنة</u>	<u>جمعها</u>	<u>وظيفتها</u>
خرّاز :	خراريز ،	اسكافي يصنع النعال والقرب والنطساع والجراب ودباغة الجلود .
خطابة :	خطابات ،	الخطابة إمراة تكلف بالبحث عن زوجة أو بخطبتها للراغبين في الزواج .
حمام :	حمامة ،	كناسون يجمعون القمامة من المنازل ويبيعونها للجصاصه والحمام كناس تابع للبلدية يجمع القمامة من الشوارع .
خياطة :	خياطات ،	لا يوجد خياط كويتي وإنما كاذت هناك بعض النسوة يخطن الملابس بالاجرة في الماضي .
خياط :	مخايطة ،	الذين يخيطون البشوت .
دلال :	دلالوه ،	سماسة البيع والشراء ، والمرأة الدلالة تحمل بعض الحوائج في زبيل كبير تضعه على رأسها وتطوف المنازل - قديماً - وتبيع للأهالي ، أو تبسط بضاعتها في سوق الحرير والأخيرة تسمى بيتاعة .
داية :	دايات ،	مرضعة ، أو خادمة في المنزل أو مربية .
زرّاع :	زواريع ،	أو فلاليح ، وهم الفلاحون يزرعون الخضروات .
ستاد :	ستادية ،	مهندس أو خبير أو استاذ تعليم ، أو كبير المعماريين .
سفاف :	سفافة ،	صناع الحاجيات من الخوص .
سماچ :	سماجة ،	بائعو الأسماك .
شريطي :	شريطية ،	صغار التجار يجمعون البضائع من أماكن متفرقة ويبيعونها بالجملة أو منفردة وتأخذ صفة الاحتكار .
شاوي :	أحد رعاة الغنم .	
صايغ :	صاغة ،	مخترفو صياغة الذهب والفضة .
صراف :	صيارفة أو صراريف ،	من يمتنون صرافة النقود المختلفة .
صفّار :	صفافير ،	مخترفو صناعة النحاس والچنيكو يصنعون القدور والأبياب ومواسير المياه والمناقل والقموع ونحوها .

المهنة	جمعها	وظيفتها
طحانة:	طحانات،	نساء يحترفن طحن الحبوب بالإجرة .
طكاكة :	طكاكات،	متعهديات إقامة حفلات الافراح .
طراح :	طرايح،	بائعو الفواكه والخضروات .
طرار :	طراروه!!	شحاذون ! بعض ضعاف النفوس يحترفون الشحاذة وهم في غنى عنها ، وهذا العمل يعد مرضاً نفسياً .
طواش :	طواويش،	اناس يجمعون اللؤلؤ من الغواصين ويبيعونه في أسواق اللؤلؤ العالمية .
طبابة :	طبابات،	نساء يحترفن الطب البدائي من كفي وتعميز وتديلِك ونحوه .
عطار :	عطاير،	بائعو العطر والبخور .
عكاس :	مصور فوتوغرافي .	
عجافة :	عجافات،	نساء يحترفن تشيط شعر النساء وتخزيهن بالخنا للنسبات .
غسالة :	غسالات،	نساء يظفن بيوت الاغنياء ويغسلن ملابسهم في البحر بالاجرة .
فصّام :	فصامة،	بائع نوى البلح علفاً للحيوان .
فتال :	فتالة ،	صناع الجبال من الليف .
قصاب :	قصاصيب،	الجزارون وبائعو اللحوم .
قطّان :	قطاطين،	بائعو القطن وفرش النوم المبطنة بالقطن .
كلايف :	كلايف،	صناع السفن والمنجورات الخشبية .
مقهوي :	صانع القهوة	وبائعها على الزبائن في الأسواق .
مطوّع :	مطاوغة،	رجال الدين والتربية والتعليم .
ملاّ :	ملالا ،	مدرّسون وأئمة مساجد ومقرّون .
محسّن :	محاسنة ،	حلاق وحجّام .
مطهر :	ختّان .	
نجار :	نجاجير ،	مهنة معروفة .

المهنة      جمعها      وظيفتها

نهام : نَهَامَه ، النهام هو مطرب البحرية على ظهر السفينة .  
نوخذا : نواخذه ، ربان السفينة .  
ندآف : نداديف ، منجد القطن ينفسه بواسطة آلة خاصة ويصنع الفرش  
والوسائد .  
نقاش : خطاط الاعلانات وأرقام السيارات والنقوش .

بالطبع هناك مهن وحرف كثيرة ، ولكنني أوردت هذه المسميات الشائعة  
لضبط لفظ الجمع ، مع معادلتها . ومعظم تلك المهن انقرضت .  
المهني ( معهد الإعداد المهني ) :

معهد للبنين وآخر للبنات افتتحا في السنة الدراسية ٦٧ / ١٩٦٨ للتأهيل  
المهني .

**مهوب :**

من ألفاظ البدو بمعنى « ليس بـ » أو « ما هو بـ » نحو: مهوب جاي . من  
تعابير الرفض لضمير الغائب .

**مهو لله يا عبد الله :**

من الأقوال الكويتية ، يقال لأحدهم إذا أبدى نشاطاً أو همة أو مساعدة  
على غير عادة لغرض في نفسه على نحو المثل القائل :

صلى المصلي لأمر كان يطلبه      فلما انقضى الأمر لا صلى ولا صاماً  
سلوم ما كان في الاسلام خردلة      ولا درى الاسلام من كان سلاماً

**المهيني :**

أسرة كويتية .

ميانة ( مونة ) انظر ( مان ) .

**ميبير :**

مسلة نخاط بها الأشرطة والخياش ونحوها تسمى « خيط » ، وهي كالإبرة

طولها حوالى خمس بوصات .

أم ميجله : ( انظر مويجله ) .

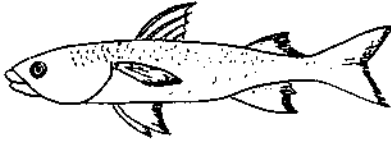

ميد

ميد :

من الأسماك الصغيرة يؤكل مشوياً ومقلياً ، يصطاد في بنيد القار وساحل الشويخ . لونه أبيض ، طولهُ شبر .

الميد :

في اصطلاحات لعب الأطفال هو المكان الأمين الذي يقف عنده اللاعب بكل حرية دون المساس بشروط اللعبة ويكون الميد عادة في نهاية المطاف للمتسابقين أو المتلاحقين وهو خط النهاية ، اللفظة من الهند نقلاً عن الإنجليزية ( The End ) وقيل انها عربية .

ميد :

معتمد بريطاني M·E·D انظر ( مكلم ) .

ميدار :

صنارة صيد الأسماك ( شص ) ، اللفظة عربية ( مجدار ) والميدار احجام متنوعة يطلق على الصغير منه ( زريطي ) .

ميداف :

مجداف ( انظر مجداف ) .

ميدان :

ساحة واسعة تتسابق فيها الخيل كما تقام فيها احتفالات العرضة والأفراح الشعبية .

الميدان :

ساحة لسباق الخيل في منطقة شرق هي اليوم منطقة سكنية .

« هذا الميدان يا حميدان » :

من الأمثال الكويتية انظر ( هذا .. )

الميدان :

اسم حديث اطلق على الدورات في تقاطع الشوارع .



الميدان :

مدرسة ابتدائية للبنات في منطقة شرق .

مستشفى الميدان :

مستشفى لعلاج المصابين بالأمراض المزمنة ، كان يعرف بمستشفى الأمراض

المزمنة تغير اسمه إلى مستشفى الميدان بتاريخ ١٥ أغسطس ١٩٦٧ .

الميدان :

منطقة سكنية في منطقة شرق تقع بين براحة الجيبيل شرقاً حتى براحة

مبارك غرباً ومن الشمال يحدها مسجد عبد الله العبد الإله القناعي . ومن

الجنوب شارع احمد الجابر .

شارع الميدان :

شارع يمتد من شارع احمد الجابر حتى ساحل البحر وإلى شرقه مدرسة

الميدان للبنات .

ميدان :

أكلة كويتية تتألف من الرز والسمك .

ميدان :

صخور بحرية حلزونية الشكل .

مير :

لكن ! نحو : انا سألت عنك مير أنت ما سألت عنى !

ميسلون :

١ - حديقة ميسلون في الشامية .

٢ - مدرسة ابتدائية للبنات في القادسية .

٣ - شارع في منطقة القادسية .

نسبة إلى معركة ميسلون يوليو ١٩٢٠ ، استهدفت جلاء الفرنسيين عن سوريا

وسقط فيها الشهداء .

ميطه :

لفظة من تعابير الأولاد تقال للسرعة في الركض ، ميطه فعل أمر بمعنى

انطلق ومطاً بين خطواتك .

الميع :

عائلة ( انظر ميع ) .

ميعل : ( يجعل ) .

تعبير عن الكلبة عندما تطلب الفعل .

ميل :

قطعة من الحجر الأسود مستطيلة ومدببة كالباذنجانة تستخدم لسحق حجر الكحل في المكحلة ، على غرار الهاون .

ميل بحري :

لقياس المسافات في البحر ، طوله ( ٢٠٢٧ ) ياردة .

ميل تُفَرّ :

من أجزاء السفينة يقال لمقدمتها .

ميلري : ( الدكتور ستانلي ميلري Charles S. G. Mylrea )

أول طبيب عمل في الكويت ، ولد في لندن ١٨ أكتوبر ١٨٧٦ ، وصل إلى الكويت ومارس مهام عمله سنة ١٩١٣ حتى تقاعد سنة ١٩٤١ وتوفي في الكويت بتاريخ ٣ يناير ١٩٥٢<sup>(١)</sup> .

ميل صدر :

يقال لمؤخرة السفينة .

ميلك : ( ملكه ) ملقه .

قطعة صغيرة مستطيلة الشكل من الحصا يحك عليها الذهب وهي من لوازم الصاغة . انظر ( لك ) .

ميلك

من الأسماك الصغيرة ، لونها أسود ، لا يزيد طولها عن إصبع تعيش في الصخور .

الميلم : انظر ( لميلم ) .

ميلهوس ( H. E. Lvar Melhous )

سعادة إيفار ميلهوس سفير النرويج في الكويت قدم أوراق اعتماده بتاريخ

(١) ذكرت - خطأ - في الجزء الثاني ص ٧٥٢ أن أول طبيب هو ( سكر )

والصحيح انه ميلري وهو الذي عالج جرحى حرب الجهورا ١٩٢٠ .

٩ فبراير سنة ١٩٦٩ .

ميم : (م) منطقة ميم

الاسم التنظيمي لمنطقة جنوب كيفان وزعت أراضيها على السكان بتاريخ

٣ ابريل ١٩٥٥ .

ميم : ( Q )

ورقة من أوراق اللعب تحمل صورة الملكة « Queen » اللفظة سواحلية  
وهندية تعني الأم .

ميم الحاس ورقة تحمل صورة الملكة مع رسم قلب (الحاس) .

ميم الدين ورقة تحمل صورة الملكة مع شكل مربع بغلاوي ( الدين ) .

ميم السبيت ورقة تحمل صورة الملكة مع شكل ( السبيت ) .

ميم الكلفس ورقة تحمل صورة الملكة مع شكل الكلفس ( انظر كلفس ) .

ميمير :

بجر ، وعاء طيني أو حديدي مبطن بالطين يوضع فيه البجر انظر ( بجر ) .

ميناء : ( مَجَنَّا ) مجنى !

طريقة التقاط المحار على الساحل مشياً على الأقدام ، حيث يجنون المحار عن

طريق تجوالهم دون ركوب البحر .

ميناء :

ميناء الأحدي ، ميناء لشحن النفط ، صدر له قانون خاص سنة ١٩٦١ انظر

( الاحدي ) .

ميناء الشويخ ، ميناء لتفريغ البضائع انظر ( شويخ ) .

ميناء عبدالله ، ميناء لشحن النفط ، صدر له قانون خاص سنة ١٩٦١ انظر

( عبدالله ) .

ميناء سعود ، انظر ( سعود ) .

الميناء : ( إدارة الميناء ) .

ميناء الكويت ، كانت تديره شركة أهلية تدعى « شركة النقل والتنزيل »

وتعرف باسم « جمال باشي »<sup>(١)</sup> وقد أتمت حكومة الكويت تلك الشركة

(١) انظر جمال باشي .

في يونيو ١٩٥٣ ، وتأسست دائرة الميناء ، وصدر قانون الجمارك والميناء  
١٦ يونيو ١٩٥٩ وانضمت الكويت إلى المنظمة الاستشارية البحرية الحكومية  
لسلامة الأرواح في البحار بتاريخ ١٢ إبريل ١٩٥٩ . وفي ١٧ يونيو ١٩٦١  
ضمت إدارة الميناء إلى إدارة الجمارك وأصبحت تعرف باسم «دائرة الجمارك  
والميناء» ثم وزارة الجمارك والموانئ ١٧ يناير ١٩٦٢ . أدمجت تلك الوزارة  
مع وزارة المالية والنفط سنة ١٩٦٤ .

#### حدود ميناء الكويت :

تشمل حدود الميناء البحري جميع المنطقة المائية ضمن خط يمتد في الاتجاه  
(٠) من رأس عجوزة الواقع على خط عرض ٢٩ درجة و ٢٣ دقيقة و ٢٧  
ثانية شمالاً ، وخط عرض ٤٨ درجة (٠) دقيقة و ٢٤ ثانية شرقاً حتى موازاة  
خط العرض ٢٩ درجة و ٣٠ دقيقة (٠) ثانية شمالاً . ومن ثم يمتد في اتجاه  
درجة ٢٣ حتى رأس عشرينج الواقع على خط عرض ٢٩ درجة و ٢٣ دقيقة  
و ١٥ ثانية شمالاً ، وخط طول ٢٧ درجة و ٥١ دقيقة و (٠٠) ثانية شرقاً .

- في ١٧ ديسمبر ١٩٦٧ صدر مرسوم أميري بتحديد عرض البحر الاقليمي  
لدولة الكويت ، وحددت المياه الاقليمية باثني عشر ميلاً من ساحل البر  
الرئيسي أو ساحل أي جزيرة كويتية . وقد صدر المرسوم المذكور في سبع  
مواد نشرت في العدد ٦٥٨ من الجريدة الرسمية «الكويت اليوم» .

#### مينه :

محبس ذهبي أو فضي من الخواتم .

#### مبيلس : ( مجيلس )

من أغاني البحر ، من أصولها الجلوس على الأرض في حلقة يتوسطها راقص  
يلبس البشت ويؤدي رقصته ، كانت - في الماضي - تؤدي بمصاحبة العصي  
واستعويض عنها بالطويسات والصرثاي والطلب . تؤدي رقصة المجيلس أثناء  
دهن السفينة بالشونة أو عند قرب إنزالها إلى البحر ..

#### مبيلسي : ( انظر مجيلسي ) .

حرف النون

ن



نائب :

عضو في مجلس الأمة .

نائب :

رتبة عسكرية من رتب صف الضباط ، شارتها  
ثلاثة أشرطة على الساعد .



نابت :

عشب نابت ، عشب ظاهر ، يقال : نبت العشب ،  
نائب (رقيب حالياً)  
من النباتات .

النابت :

أسرة كويتية ، تصغر إلى نوبيت .

نابي :

مرتفع ، عال ، يقال : انها ذات صدر نابٍ أ . نابية الأرداف . والنبوة من  
الأرض هي الربوة .

نابي :

من أسماء الأفراد ، من عريب دار .

النابي :

أسرة كويتية .

ناجوج :

ضرب من الأسماك ، لا يؤكل لرداءة لحمه ، الواحدة تدعى « ناجوجة » .  
مستطيلة ونحيفة ، أسنانها حادة ، رأسها مستطيل مفلطح ، لونها رمادي .

ناجي :

من الأسماء ، تصغيره نويجي ..

لاگوس ناجي : H. E. Lagos S. Nagy .

سفير هنغاريا في الكويت ، قدّم أوراق اعتماده في ٣٠ نوفمبر ١٩٦٤ ، جاء  
خلفه بتاريخ ١٤ يناير ١٩٧٠ .

ناحي :

لفظة بدوية تقال للشيء البعيد انه « ناحي » . الجمل الناحي أو الناقحة  
الناحية . فلان ( ناحي ) عن جماعته أي مبتعد عنهم ويدعى المناحي ،

اختصر إلى (مناحي) . وصار اسماً لبعضهم .  
الناحي لفظة عربية من الناحية ، والنواحي ، تنحى عن القوم ، أي اتخذ  
ناحية في المكان وجلس وحيداً أو بعيداً . (أنظر مناخي) .

ناد : ( ينود ) .

تعبير بدوي وقروي ، يقال للشخص الجالس الذي يغلبه النعاس ويهتز يمنة  
ويسرة ، أو إلى الأمام ، ويقال أنه ينود أي ينعس وهي تنود .

نادي : ( الأندية في الكويت ) .

برزت الأندية في الكويت منذ عام ١٩٤٢ أولها النادي الأدبي ، ثم نادي  
المعلمين ، تلا ذلك عدة أندية رياضية وأدبية وثقافية عام ١٩٥١ ، أشهرها  
النادي الثقافي القومي ، نادي الشباب ، نادي الجزيرة ، ونادي التضامن ،  
وقد ذكرت هذه الأندية وغيرها في موادها ، وقد أغلقت جميع الأندية في  
٣ فبراير ١٩٥٩ ، وشمل ذلك تعطيل جميع الصحف في الكويت ، وقد  
مهّد لذلك التعطيل بيان موجّه من أمير البلاد - آنذاك - الشيخ عبدالله  
السالم ، ألمح فيه إلى أن الحرية والديمقراطية المتوفرة قد استغلت أسوأ  
استغلال لدرجة التطاول على ذات الأمير .. وقد سمح بعد ثلاث سنوات  
بإصدار الصحف وفتح الأندية .

نار : ( الكلمة المعروفة ) .

« من الأدعية الكويتية قولهم » : « يا الله النجاة من النار » .  
نار بلفظ البدو بمعنى هرب ، يقولون : فلان نار ، وفلانة تارت ، والناقاة  
نارت بمعنى شردت .

النار ما تارت إلا الرماد :

من الأمثلة الكويتية . يقال للشيء الذي ينم عن أصله .  
وجاء في أمثال البدو قولهم : « ناگة عريمان <sup>(١)</sup> » ، إن تارت نارت وإن  
بركت ما تارت !

---

(١) أنظر عريمان وناقاة عريمان .



طافي النار : أو ( ميت النار ) .

تعبير بدوي يقصد به البخل ، يقال للبخیل : إنه « طافي النار » أو « ميت النار » أي أن النار لا توقد في بيته ، لأنه لا يرحّب بالضيوف ولا يكرمهم ولا يطبخ لهم .

ناريل : ( نارجيل ) .

جوز الهند .

حل الناريل :

زيت يستخرج من جوز الهند تدهن به النساء شعر رؤوسهن .

حلاوة النارجيل :

حلوى شعبية تصنع من جوز الهند والسكر والزعفران والهيل ، تطبخ ثم تصب في صحن وتترك حتى تجف ، ثم تقطع مربعات وتؤكل .

نارجيلة :

جوز الهند ، جمعها نارجيل ، اللفظة فارسية ...

ناشي :

عالي ، مرتفع ، زامي ..

ناشي :

من الأسماء .

الناشي :

أسرة كويتية . «الخريّف الناشي» أسرة كويتية .

قهوة بو ناشي :

أول مقهى شعبي تأسس في الكويت ، قيل انه موجود منذ حوالي عام ١٧٨٠ أيام حكم الشيخ عبدالله الأول الصباح . أسسه خليفه بن شريده الملقّب بـ « أبو ناشي » ومن بعده ابنه ناصر خليفة بو ناشي (١) ، ثم أحمد بن سالم الشريده . كان أمراء الكويت - في السابق - يتخذونه مجلساً للحكم ،

---

(١) توفي في ٢٣ مايو ١٩٤٦ .

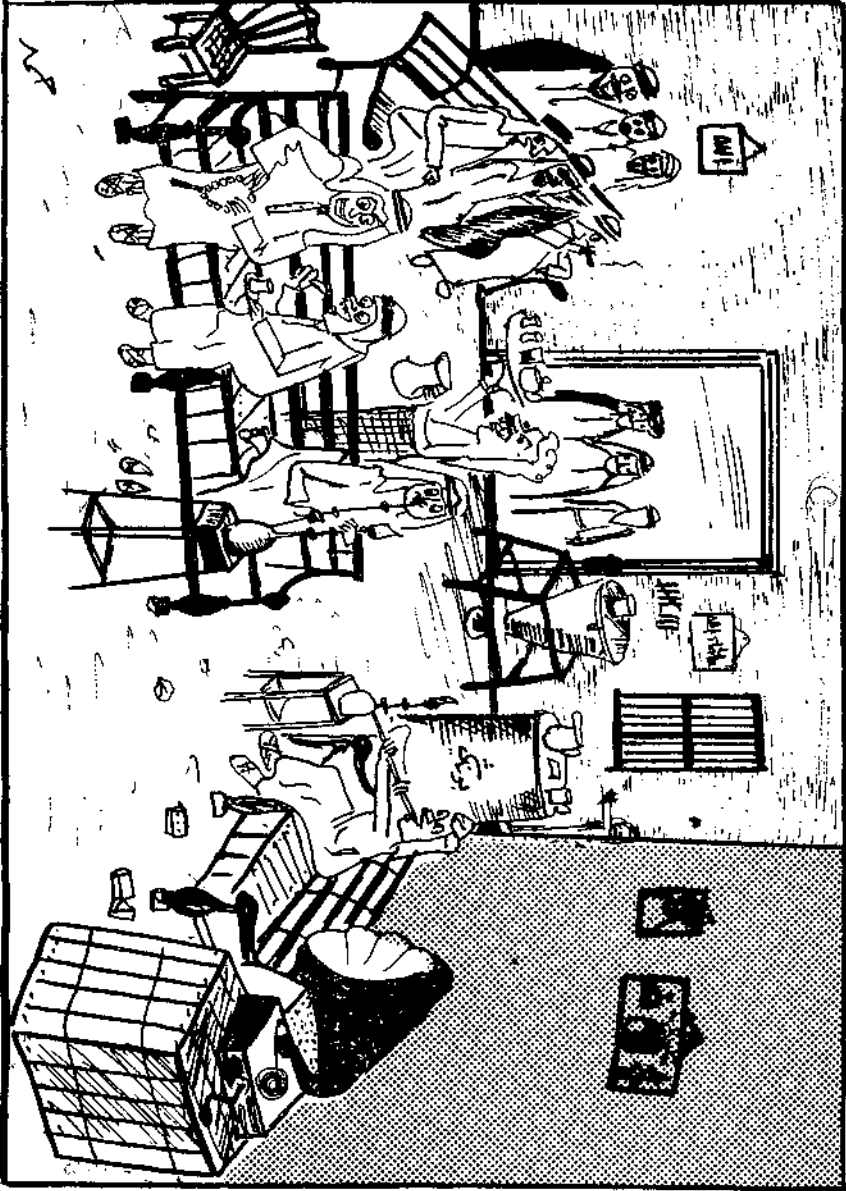

قیہرہ اور ناشی

وقد هُدم ذلك المقهى سنة ١٩٥٣ وبني من جديد سنة ١٩٦٣ في المنطقة التجارية، يجلس فيها التجار لتناول الشاي والقهوة. وفيها مساند للجلوس على الطريقة العربية ، وهي بمثابة ديوانية ..

**الناشي :**

العالي ، السحب العالية ، لفظة بدوية ، والناشي عائد إلى المنشىء وهو الله الذي ينشئ السحاب .

**ناصر :**

من الأسماء ، كنيته « أبو بدر » .

**شارع ناصر البدر :**

ناصر البدر من رجال الكويت ، توفي سنة ١٩٢٨ انظر ( البدر ) .

**ناصر المبارك :** ( شارع في السالمية )

يتمد من شارع البلاجات حتى طريق الفحيحيل نسبة إلى الشيخ ناصر المبارك الصباح وهناك في السالمية مسجد بهذا الاسم ( انظر المبارك ) .

**صباح الأنصر :**

الشيخ صباح الأنصر المبارك الصباح من أفراد الأسرة الحاكمة اشتهر بتجارة الإبل وكان له منها القطعان الكثيرة إليه ينسب تأسيس العارضية (في الشكيفية) والناصرية في المرقاب كما اشتهرت عصاه « أم ريال »<sup>(١)</sup> ، توفي بالسرطان ٢٢ مارس ١٩٥٧ .

**وسم صباح :**

وسم ينسب إلى الشيخ صباح الأنصر وهو (برثن) حوله فقطة كان يسم به ممتلكاته من الإبل . انظر وسم .

**ناصر الصباح :** ( انظر صباح ) .

**الناصرية :**

منطقة في المرقاب «الغربي» فيها مسجد « الكصمة » نسبت إلى الشيخ صباح الأنصر لأنه كان يملك « جاخوراً » فيها ، الناصرية - أيضاً - من القرى .

---

(١) انظر أم ريال .

## الناصفوه :

ليلة النصف من شعبان من الليالي المقدسة ، كانت تقام فيها القراءات والصلوات ، وفي صباحها يصوم الناس تطوعاً وتُعطى الصدقات والنوافل ، قيل فيها تفتح أبواب السموات وتُستجاب الدعوات ، وتقوم البنات الصغيرات بالطواف في ليلة الناصفوه حول البيوت وهن يرددن أنشودة الناصفوه للحصول على المكسرات وتشبه ليلة الناصفوه ليالي القرقيعان ، ويرددن هذه الإنشودة :

ناصفوه ناصفوه يا لله سلّم ولدم<sup>(١)</sup>  
ناصفوه ناصفوه يا لله خلّه لأمه  
ناصفوه ناصفوه عسى البقعة ما تخمه  
ناصفوه ناصفوه ولا توازي على أمه  
ناصفوه ناصفوه وعساكم تعودونه

ناصوب :

من الأحجار البحرية شبيهه بالاسفنج .

ناضي :

ناصح .

ناطح :

ذو طعم جيد نكه .

ناطور :

حارس ، الجمع نواطير ، كان النواطير في الماضي يجرسون الأسواق ليلاً ويصيحون بصوت عالٍ « صاحي » ويقوم باقي النواطير بترديد ذلك النداء إذا ما شاهدوا شبحاً غريباً في الظلام ، أو إذا أبصروا المفتش وذلك للتدليل على انتباههم . وكان النواطير يطوفون حول الدكاكين لحراستها ويجرّون القفول الموجودة على الأبواب للتأكد من إغلاقها . فإذا وجدوا أن القفل غير مغلق نزعوه ووضعوا بدله قفلاً ، ويدفع صاحب الدكان

(١) يُذكر اسم الولد إذا كن يعرفه .

« نظاره » وهي غرامة لذلك (١) ، الناطور تسمية عربية جمعها نظّار .

**ناعور :**

دوامة من ألعاب الأولاد تشبه الكثرأة ولها مسبار كبير مربع اذا حاول الولد رفعها بالمشبل قفزت وقد تصيب رأسه أو عينه، ويقال انها دوامة « تنفت » تسمى ناعور وناعورية ، لفظة عربية ( نعاره ) .

**ناعور :**

ضرب من الأسماك .

**نافلة :**

فعل طاعة وتقرب إلى الله بالصدقات والإحسان والصيام، وهو فعل غير واجب ولكنه نافلة وتطوع .

**أيام النافلة :**

أيام النافلة عند الكويتيين هي يوم المولد النبوي الشريف ، ليلة الإسراء والمعراج، يوم عاشوراء ، ليلة النصف من شعبان ، ليلة كل جمعة من شهر رمضان المبارك. ويقوم الأهالي بهذه المناسبة بطبخ وجبات إضافية توزع على الفقراء والجيران والأقارب .

**ناكت :**

جراد أفرغ بيضه ، ويقال إنه جراد ناكل وليس في بطن « المكنة » منه بيضاً .

**الناكت :**

من اصطلاحات البحرية في ضبط اتجاه السفينة بواسطة البوصلة .

**نافع :** ( عقبه بن نافع ) .

روضة للأطفال في قرية الفنطاس . نسبة الى القائد الاسلامي عقبه بن نافع الذي أسس القيروان سنة ٦٧٠ قتل ٦٨٣ م .

**ناكة :** ( ناقة )

أنثى الجمل ، وجاء في أقوال الاطفال « بعير الناكة غزته شوكة ، شوكة غريسه » .

---

(١) انظر حرس .



النافلة

## الناقة : (Alcor)

من مواقع النجوم ومطالعها معروفة عند أهل البحر وتعرف عند العرب بالعناق أو السها .

## ناگة عريمان <sup>(١)</sup>

من الامثال ، يقول : « ناقة عريمان ان ثارت نارت وان بركت ما ثارت » .  
عريمان قيل أنه كان دلالاً للإبل ينادي بكل عيب على بضاعته لتبرئة ذمته  
من الغش والمسؤولية ، توفي عام ١٩٣٥ <sup>(٢)</sup>

ناگة : ( جزا ناگة الحج الذبح ) .

من الأمثال الكويتية على غرار المثل العربي القائل « جزاء سمار » .

## نالبة :

خريطة بحرية يحملها المسافرون بجرأ للاهتداء بها على مسالك البحر والموانئ .

## ناصليت :

شراب محلى كان يصنع من الماء والسكر و ( روح اللومي ) ويكبس  
بكبسولات خاصة تحتها « تيله » . وهو من المرطبات البدائية تغير اسمه  
بعد ان تغيرت ألوانه وأشكاله .

## النامي :

اسرة كويتية .

## مسجد النامي :

مسجد في الفروانية ، أسسه عبدالله عثمان النامي سنة ١٩٦٥ .

## ناوش :

ناول ، يقول المفلس : ناوشني خمسين فلس !! ونحو ذلك

## الناهض :

اسرة كويتية .

---

(١) انظر عريمان - نار .

(٢) الامثال الدارجة للشيخ عبدالله النوري .

## مسجد الناهض (١)

أسسه المرحوم ناهض العطيبي وقيل سعد الناهض العطيبي ، وقيل أسسه محمد الملا صالح من ثلث زوجته وشملاق بن علي السيف من ثلث سعد السهيلي ويسمى مسجد «أبورسلي» ومهما يكن من أمر تأسيسه ومؤسسه فجزى الله المحسنين خيراً فالثابت ان المسجد تأسس سنة ١٣٣٥ هـ الموافق ١٩١٧ م. جددته دائرة الاوقاف سنة ١٣٧٣ هـ ١٩٥٢ م وقيل سنة ١٣٧٥ - ١٩٥٦ .

حمد سعد الناهض - طواش .

سعد أخو ناهض - نوخذا .

سعد علي سعد الناهض :

ولد سنة ١٩٣٥ خريج تجارة ( ١٩٥٨ ) وكيل مساعد وزارة الصحة ١٨ يونيو ١٩٦٣ للشؤون الادارية والمالية ، ثم وكيلاً للوزارة ١٩٧٠ .

راشد بن علي الناهض :

شاعر كويتي .

نافلة : ( مدرسة نافلة )

مدرسة متوسطة للبنات في منطقة كيفان .

نايف :

تل رملي ، يقول العرب : كل مرتفع نايف ، من النوف .

صيهد نايف :

مكان مرتفع أقيم فيه قصر نايف ومنه مبنى العاصمة الحالي .

قصر نايف :

قصر أقيم من الطين على صيهد نايف في عام ١٩٢٠ . أنشئ جزء منه بالاسمنت

---

(١) مسجد ناهض في بركة الماص ، ومسجد الناهض على الساحل قرب المستشفى الأميري .



والطابوق واتخذ « مديرية للأس العام » تحولت اليوم الى محافظة للعاصمة .  
دروازة نايف :

اسم أطلق على بوابة الشامية لموقع ' المجاور لقصر نايف .

شارع نايف :

الشارع الممتد من تقاطع الشارع الهلالي حتى بوابة الشامية يمر بجوار قصر نايف ، هو اليوم يشكل الجزء الجنوبي من شارع عبدالله السالم .

« نايف بيزه » Naya paisa والجمع Naie paise :

جزء من الروبية الهندية استعملت في الكويت بعد أن اعتمدت حكومة الهند النظام العشري للعملة فأصبحت الروبية تساوي مئة « نايف بيزه » بدلاً من ٦٤ بيزه ، وقد استمر تداول الناييف بيزه في الكويت من يوليو ١٩٥٧ حتى إبريل ١٩٦١ ، ويعادل الفلوس الكويتي  $\frac{1}{3}$  نايف بيزه وكان قد بدأ تداولها في الهند اعتباراً من أول إبريل سنة ١٩٥٧ ، وفيما يلي جدول معادلات الناييف بالآناات والفلوس والسنت الهندي :

آنه	نايف بيزه	فلوس	سنت هندي
١	٦	٥	٦
٢	١٢	٩	١٢
٣	١٩	١٤	١٩
٤	٢٥	١٩	٢٥
٥	٣١	٢٤	٣١
٦	٣٧	٢٩	٣٧
٧	٤٤	٣٣	٤٤
٨	٥٠	٣٧	٥٠
١٢	٧٥	٥٦	٧٥
روبية	روبية	٧٥	روبية

نبات : ( سكر نبات ) .

رحيق السكر يعصر من القصب ويجمد بعد عقده بالنار دون تكرير  
ويكون شديد الحلاوة، و « سكر نبات » - أيضاً - من العقاقير .

نباتي :

صفة تطلق على صنف من اللؤلؤ يكون ابيض مشوباً بحمرة .

نيار : ( طائر ) .

عصفور لوحظ انه ينبر الأرض بمنقاره ويعرف عند الآخرين « بنقار  
الخشب » .

نباطة :

نبلة للأولاد تنجر من الخشب أو تقطع من فروع الشجر ويربط في أطرافها  
شريطان من المطاط يربط طرفها الثاني بقطعة من الجلد توضع بها قطعة من  
الحجر ويمسك الولد تلك الجلدة وفيها الحجر ويمطّ شريط المطاط « السير »  
ويقلته حيث ينطلق الحجر بعيداً ويصيب العصفور ونحوه ، جمعها  
( نبايط ) .

نبالة :

خزان قلم الحبر يكون من المطاط يتلىء بالحبر .

النبالة :

لعبة للأولاد .

نبر :

نبش التراب بإصبعه أو بالعصا .

السمكة تنبر ، أي تحرك الصنارة وتأكل ما فيها .

نبط :

نبط بالنباطة ، أي ضرب بواسطة ( النبلة ) . والنبط حركة مصحوبة  
بالقفز من الاستنباط . يقول العرب : استنبط البئر أي أخرج ماءها  
واستنبط القوم أي حشهم ودفعهم إلى النهوض .

نبطي : ( الشعر النبطي ) .

شعر عامي ، ألفاظه تستنبط من اللغة العربية ، والفصحى ومشتقاتها . وهو  
خلو من الألفاظ والتعابير الأعجمية .

- في الكويت شعراء كثيرون أجادوا في النبط ول بعضهم دواوين خاصة بهم ،  
وقد عني بعض لأدباء الكويتيين يجمع مثل تلك الأشعار ، كما يعتمد الغناء  
الشعبي وخاصة العرضة والسامري على القصائد النبطية .

نَبَاٌ :

أعلن ، نبه ، أذاع . من أفاظ البدو .

نَبَهَ :

ذَكَرَ ، نحو نبهه إلى الموعد ، ونبهه إلى الخطأ ونحو ذلك .

نَبِهَ :

رفع ، نحو نبه الشيء أي رفعه قليلاً .

نَبِيَهَ :

فلان نبه ، أي نبهه ، منتبه ، ذكي .

النَّبِيَّان :

اسرة كويتية .

مسجد النبهان :

مسجد بالقرب من سوق ابن دعج أسسه المرحوم محسن العازمي سنة ١٢٩١ هـ  
١٨٧٤ م . ونسب إلى ابراهيم النبهان .  
جددته الأوقاف ١٣٧٣ هـ ١٩٥٤ م . وقيل أن ابن نبهان كان إماماً للمسجد .

نَتْرَ : ( ينتر ) .

تعبير يقال بمعنى يتلفظ بعبارات حادة للإستفزاز .

نَتَل :

شد وأرخی بسرعة ، يقال نتل الحبل أو الثوب .

نَثْرَ :

ثوب نسائي .

نَثْرِي :

عيش نثري ، رز مطبوخ دون أن يرتوي بالماء ، عكسه ( عبيجة ) .

نَثْرِيَّة :

شرشف يكون فوق الفراش .

نشيلة :

كوم من التراب ، جمعها نشايل وبعضهم يقول ( مثايل ) والواحدة ( مثيلة )  
من ألقاظ البدو .

نشيه :

أنشى الحيوان والطيور ، جمعها نشيات .

النجاح : مدرسة النجاح .

مدرسة ابتدائية للبنين في منطقة شرق ، شارع أحمد الجابر افتتحت  
سنة ١٩٤٨ .

النجاحه : ( النجادا ) .

اسرة كويتية تعرف بالنجادا وبالنجدي .

راشد النجادا : نوخذنا وأمير غوص .

ناصر النجدي : نوخذنا .

نجاسة :

مكروبات وجراثيم ، وتقال النجاسة للقاذورات والأوساخ .

النجدي :

اسرة كويتية ، ( انظر النجاهه ) .

نجدي :

فن نجدي من الفنون البحرية يعرف أيضاً بالخماري .

نجدي :

من نجد بالجزيرة العربية ، منها ينحدر معظم الكويتيين العرب .

نجدية :

نعال نجدية .

النعال النجدية المعروفة تصنع من الجلد تسمى « حنّيان » عند القروين والبدو  
تصل نصف جاهزة وتسمى زهاب ، يشتري الزبون ذلك الزهاب ويتجه إلى  
« الخراز » الذي يقوم بتكملة « خرازة » النصف الثاني حسب قَدَم الزبون ،  
والخرازة الثانية تسمى « تشريك » أما عملية صنع النعال قبل تشريكها  
فتسمى خرازة . والذي يقوم بها خراز ( انظر خراز ) .

وتأتي الألوان النجدية على أحجام وألوان متعددة منها البني والأحمر والأخضر

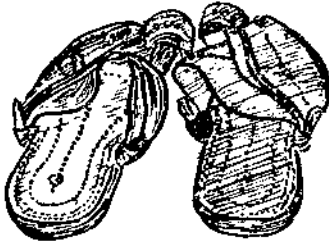

نعال نجدية

والأصفر والأسود حسب رغبة الزبون .  
وتعمّر النعال النجدية زمناً طويلاً .  
كان بعض الكويتيين - في الماضي -  
عندما يحدث بينهم عراك يتضاربون  
« بالنعل » وخاصة النجدية لضخامتها  
وثقلها !

### نعجة نجدية :

نوع من الشياه سوداء اللون شعرها طويل مسترسل ولها رأس مستطيل  
أبيض وأسود وأذناها طويلتان متدلّيتان .

### نَجِير :

هاون ينجر من جذوع الأشجار تدق فيه القهوة والهيل .

### الندجران :

اسرة كويتية ، النجران لغة « العطشان » من ألفاظ العرب (١) .

### نَجْرِي :

صفة تطلق على المشاكس من الناس كثير اللغو والإدعاء والمرادده وبتصرفاته  
تلك كأنه ينجر من الشجر نجرأ .

### نَجْر :

من ألفاظ القرويين والبدو بمعنى سارع ، أنجز فعل أمر بمعنى هيا أسرع .  
وفلان نجز الشيء أي انجزه وأكمله ، اللفظة عربية .

النجفة : (موقع جنوب الرميثية) .

النجفة لفظة عربية وتقال للمكان - في وسط الوادي - لا يعلوه الماء .

### نَجْفِيّ : (بشت نجفي)

من البشوت ، قصير يلجأ الغشاشون إلى غطسه في الماء ثم يشدونه حتى يجف  
ويزداد طوله وهي طريقة من طرق أهل النجف في العراق .

### أبو نجم :

كنية من اسمه عبدالله ، ويسمى عبدالله « أبو نجم » .

(١) لقب أطلق على أفراد عائلة التويجري ؛ هاجر إلى نجران .

النجم الاحيمر : ( انظر احيمر ) .

مجرة سليمان : انظر « سليمان » .

النجوم :

هناك ١٤ نجماً مرسوماً في البوصلة البحرية الكويتية - عدا القطبين - وبها

يهتدي المسافرون، وتعرف بنجوم المطلع والمغيب وهي :

مطلع الفرقد حيث مغيب نجم السليبار وبالعكس

ثم النعش حيث مغيب سهيل

والناكة حيث مغيب الحمارين

والعيوگك حيث مغيب العقرب

والواگع حيث مغيب الإكليل

والسماك حيث مغيب التير

والثريا حيث مغيب الجوزاء

ثم الأصل وهو اتجاه الشرق والغرب

ثم مطلع الجوزاء ومغيب الثريا

مطلع التير ومغيب السماك

مطلع الاكليل ومغيب الواگع

مطلع العقرب ومغيب العيوگك

مطلع الحمارين ومغيب الناقة

مطلع سهيل ومغيب النعش

مطلع سليبار ومغيب الفرقد

تم التقاء القطبين الشمالي والجنوبي

وتتكرر البوصلة بصورة عكسية

حيث مطلع سليبار ومغيب الفرقد

النخ ...

نجوم الكايلة : انظر ( الكايلة ) .

نچب :

تعبير يقال لتفريغ الطعام بواسطة ( الملاس ) من القدر، نحو: نچب الغدا أو

نچب الأكل ، وكلمة نچب أو ( نكب ) أصلها عربي عائد إلى « المنكب »  
الذي يتحرك بقوة لإخراج الطعام ، وعملية وضع الرز في الصحن تسمى  
( نچاب ) .

نچس :

النچس أو النچاس ، هي طريقة طرح شبكة السالية في البحر .

نچل :

نچل الشيء أي أماله ، نحو نچل الوعاء ، ويقال ( صاگاه ) وتلفظ كلمة  
( نچل ) - أيضاً - بمعنى تاب وأتاب ! نكل أو تنكلل ..

نحاز :

مرض السل يصيب الماشية .

نحّر :

لفظة بدوية بمعنى « اتجه نحو » يقولون : فلان نحر السوق ، أو نحر القوم أي  
اتجه نحوهم ..

نحّو : ( نحّو المائة ) .

تعبير بحري يقصد به السير في معاكسة التيار ، أو الأمواج .

نحيس :

لئيم ، حقود ، منحوس .

نخاشيش :

الخياشيم من الداخل ..

نخاع :

قصبه تشد الرقبة من الخلف وتتصل بالرأس ، وتقال كلمة نخاع - أيضاً - للمخ .

نخر :

النخر عادة سيئة ، وهي أن يقوم الانسان بإعادة نخاط أنفه إلى الداخل وربما  
يبتلمه !! دون أن ينظف أنفه ويريجه من ذلك . والنخر من النخورور .

نخورور : ( سنسون )

نخاط الأنف من المناخر .

النخششا : ( النخششة )

بطن من النخعا من البرقا من قبيلة عتيبة .

نخل : ( أشجار النخل ) :

توجد في الكويت أشجار النخيل في أماكن متفرقة أكثرها كثافة في قرية الجهراء ، وكان بلحها ورطبها يباع - في الماضي - بأسواق المدينة . وهناك نخيل في الفحيحيل والفرنطاس والشعب ، وهي موجودة منذ القدم . ويقدر عدد النخيل في الجهراء بثلاثة آلاف نخلة . ويوجد اليوم أشجار نخيل مستوردة من البصرة ومغروسة في الحزام الأخضر وبعض شوارع المدينة والمنازل . وطقس الكويت مناسب جداً لزراعة النخيل .

ومن شجرة النخيل يؤخذ السعف والجريد والكرب ومن السعف تصنع « الحصر » ومن الجريد تصنع الأقفاص . والكرب يتخذ وقوداً ولوازم لصيادي الأممك حيث يربطونه بشباكهم . أما عذق النخلة فيربط ويتخذ مكساة بعد الاستفادة من رطبه وتمره ، وكان الكويتيون في الماضي يسقفون منازلهم بجدوع النخل حيث يقطعون الجذع قطعتين مستطيلتين . ويقول العارفون ان أنسب الأوقات لقطع جذوع النخل من شجرها هو فصل الحريف لأن الجذع إذا قطع في ذلك الفصل من السنة لا ينخر ولا يسوس . أما أنسب الأوقات لغرس شجر النخل ففي الربيع .

وحول النخلة قيل هذا المثل :

« فلان نخلة عوجا خيرها ما يطيح بحوضها » .

وهذا مثل اجتماعي يصور مأساة ، وهي أن خير البلاد لا يستفيد منه أبناء الوطن المحتضنين للنخلة ويتساقط الرطب خارج الحوض حيث يكون من نصيب الخارجيين لأن النخلة المستقيمة يسقط رطبها تلقائياً في الحوض المحيط بها والمحتضن لها !!

نخعي :

حمص . والنخعي الكبير يسمى لبلي ويؤكل مطبوخاً . أما النخعي العادي فيحمص ويؤكل .

النخيلان :

أسرة كويتية .

نداف :

شخص يحترف نقش القطن وتبطينه في أكياس الفرش والحدّات . نداف



لفظة عربية ، ويمسك النداف بقوس طويل له وتر ويضرب ذلك الوتر بقطعة من الخشب تشبه القنينة ( البطل ) وينبسط ذلك الوتر ويصيب القطن القريب منه وينفشه . ويسمى أيضاً « كطان » .

نداوي :

نوع من الصقور الجيدة سريع بتلبية النداء .

ندح :

الندح هو الضرب بعقب الذراع ( الكوع ) .

ندر :

يندر ، نقر : ينقر ، لفظة تقال لطيور الحمام ، كما يسمون مصارعة الحمام « بالندار » وكثير من ( المطيرجيه ) الذين يرتبون الحمام ، هم من هواة جمع الحمام الخاصة بالندار .

فلان يندر :

أي يرفع صوته بنغمة تتم عن رغبته في العراك أو المشاحنة الكلاوية .

الندم : « يا خادم الخدم ابشر بالندم »

مثل كويتي يعزّي من يقوم بخدمة مستجدي النعمة الذين كانوا في يوم من الأيام خداماً عند الأسياد ، ولا شك في أن الخدام السابقين الذين أصبحوا أسياداً سوف يعوضون ما واجهوه من إهانات - في الماضي - من خدمهم الجدد التمساء ..

نر :

كلاّب معكوف يثبت في الجدار ويمسك بفردة الباب أو الشباك عندما يكون مفتوحاً .

نز :

حالة بهت أو مفاجأة كأن يكون أحدهم غافلاً ثم يسمع صرخة أو دويماً أو صوت بوق السيارة ثم « ينز » من المفاجأة أو أن يكون نائماً ويصرخ به أحدهم فيزعج ، ونز بمعنى انزعج واهتز بدنه .

نزار : ( شارع نزار )

شارع في الكويت .

نزال :

من الأسماء :

مسجد نزال :

مسجد في الفروانية أسسه نزال المصعب سنة ١٩٥٨ .

محمد النزال :

مختار الفروانية وجليب الشيوخ والعضيلية .

نوح :

لفظة بدوية بمعنى ابتعد ، وأصلها عربي من النوح والنزوح ، والنازحون هم البعيدون عن أرضهم . ( انظر انوح ) .

نوح :

« نوح الجليب » أي استخراج كل ما في البئر من ماء . وكذلك يقال للبركة « نوح البرجة » لغرض تنظيفها .

نور :

لام وعاتب بمرارة وأسمع الكلمات القاسية بشدة ، ويقال: نوره أي خانقه وفلان ينزر فلان أو يتنهره . أصلها نَهَرَ ، من التأنيب .

نزعته :

فلان نزعته، أي شقي وشيطان مريد، ويقولون نزعته إبليس أي أنه يتصرف تصرفات من إيجاء الشيطان !  
وفلان نزعته إبليس أو نغزه إبليس : كلمة تقال عندما يشاهدونه يتناب ويعتقدون أن المتشاب إذا لم يضع يده على فمه أثناء التثاؤب فإن الشيطان سيدخل في جوفه .

نزف :

نزف الماء أي نضبه ، و«خشمه ينزف» تقال لحالة نزيف الأنف أي الرعاف .

نزل :

أنزل ، نزل الأسعار أي خفض منها ، وفلان استنزل أو فيه نزول ، بمعنى أنه أصيب بحالة عصبية مع شبه إغماءة تمهيداً للإنزال ما يجسمه من « الجن » ( انظر زار ) .

نزول :

من طرق ألعاب الجنجقة يشترك فيها ثلاثة أشخاص ، وعندها تستخدم لفظه « انزل » بمعنى ضع ورقتك . وكل واحد منهم يضع نزله !

نزول :

حالة عصبية تصيب الانسان وتتعدد نفسيته وتقام له حفلات « الزار » لإنزال ما لبسه من الأرواح الخفية . ( انظر نزل - زار ) .  
ويقولون فلان فيه نزول . أي أن هناك حالات عصبية تصيبه إذا غضب ، فمن الأفضل عدم إثارته أو إيذائه .

النزهة :

منطقة سكنية من ضواحي العاصمة مساحتها  $\frac{1}{2}$  كيلومتر مربع كانت جزءاً من المطار المدني القديم خلال الفترة من ١٩٤٧ - ١٩٦١ ثم أصبحت مطاراً عسكرياً من ١٩٦١ - ١٩٦٧ ثم وزعت قسائم وعمرت سنة ١٩٦٩ أطلق عليها اسم الحديقة ثم استبدل بالنزهة ، عدد سكانها سنة ١٩٧٠ ( ٩٨٤ نسمة ) في بداية تأسيس المنطقة لأنه لم يكتمل سكانها . فيها ثانوية للبنات ١٩٧١ - ١٩٧٢ .

النزهة : ( شارع النزهة ) .

شارع في بنيد القار .

النساء : ( مصح النساء ) .

مصح لعلاج أمراض النساء . انشئ سنة

١٩٥٣ .



جمعية النهضة العربية النسائية :

انظر ( نهضة ) .

الجمعية الثقافية الاجتماعية النسائية :

جمعية نسائية تهدف إلى تهيئة السبل لأعضائها لممارسة أوجه النشاط الثقافي والاجتماعي والرياضي أشهرت بتاريخ ٣ فبراير سنة ١٩٦٣ . انظر ( ثقافية ) .



نسع :

قلب الشيء إلى الوراء ، يقال نسع شعره ، أو غترته ، أو إزاره ، نسعه على ظهره ومشى ! يقول البدو : « الذيب ينسع النعجة على ظهره » !  
بمعنى يحملها على ظهره ، وفلان ينسع « العكّة » على كتفه .

نسعة :

ربطة تمسك بالوزار لكيلا يقع ، وتحيط النسعة بالبطن .

نسف :

نسف الرز أو الشعير بمعنى وضعه في طبق أو صينية ونفضه إلى أعلى لكي يخلصه من الأتربة والشوائب .

نسف :

نسف الغترة أي وضعها على رأسه ونسف أطرافها إلى الخلف ، ويقال : انه منسف الغترة . وينسف الغترة الأولاد قبل السن المناسب لوضع العقال ، وكانت عادة نسف الغترة أمراً شائعاً حتى بداية الستينات حيث بدأ بعضهم بالتكاسل ، ووضعها على الكتف أو عدم لبسها نهائياً . وقد بدأ هذه الطريقة المستكوتون الذين لا يجيدون تنسيف الغترة ، لأن تنسيف الغترة يبرز من وجه الكويتي ، ويعرف في الحال من طريقة تنسيفه لغترته ، أما غير الكويتي فينده عوجاء لا تجيد نسف الغترة مها بذل من جهد ، وروي أن أحد الشيوخ يتولى منح الكويتيين جوازات السفر - في الماضي - وكان يكفي أن يطلب من المتقدم أن ينسف الغترة ، فإن أجاد حصل على الجواز .

نسل : ( مده نسل ) .

أعواد دقيقة جداً تثبت في مستنقعات المياه العذبة في البحرين والقطيف والأحساء ، وهي أعواد مستطيلة تصنع منها « ممداد » طويلة تفرش في المساجد للصلاة . والنسل تسمية لتلك الأعواد .

نسناس :

نسيم عليل من النسيمات الباردة .

نسو :

امرأة حامل في أيامها الأولى ، يقال : هي نسو أو تننسا أي تتوحّم .

والتنسي لغة « تذكر أشياء يفاجأ الناس بتذكرها » في هذه اللحظة لأنهم نسوها وخاصة ما تشتهيہ النسو من أكل أو شراب وفي اللغة ، النسو هي المرأة « الوحى » وتوحم وتطلب أكلاً أو شراباً أو نحو ذلك لإشباع رغبة جامحة ، ولا تزال المرأة الوحى تطلب وتلح في طلب ذلك الأكل حتى تحصل عليه وترتاح ، ورغبتها في ذلك الشيء غضباً عنها لأن الوحى من مكملات نمو الطفل ، ولذا يسارع الزوج أو الأهل بتلبية طلبها ويقول الأطباء والعالمون بسكولوجية الخلق ، انه إذا لم يتوفر للأم الحامل ما طلبته فإن رد فعل عكسي يحدث لخلقة الطفل . ويقول الكويتيون : ان المتوحمة إذا طلبت أكلاً ولم يتوفر لها فإن شامة تظهر على وجه الطفل أو جسده ، وتأخذ الشامة شكلاً مشابهاً لذلك النوع من الأكل الذي طلبته المرأة . ولعل ما تطلبه المتوحمة من غذاء فيه مادة غذائية تنقصها .

#### طرائف وتعليقات حول الموضوع :

جرى نقاش مع جماعة من الأصدقاء حول ( النسو ) وردود فعل التقصير في تحقيق الرغبة ، وذكر كل منهم قصة تؤيد الشامة ، منهم من قال : إن زوجته طلبت عنباً في وقت ندر فيه وجود العنب وجاء المولود وعلى ظهره شامة تمثل عنقوداً من العنب .

وقال آخر : ان زوجته كانت « تنسى » في سيجارة ورفض تلبية طلبها ، وجاء على فخذ ابنه « باكيت زگاير !! » .

أما الثالث فقال : ان زوجته توحمت بقيادة سيارته وينتظر نتيجة رفضه !!

نسيلوس : ( H. E. Arnaldo Vasconcellos ) .

أرنلندو فسكونسيلوس ، سفير البرازيل في الكويت قدّم أوراق اعتماده بتاريخ ٨ يونيو ١٩٦٩ .

نسينا ماكليينا :

جملة تقال لناكر الجميل لتذكيره بذلك ، وتقال للذي يعد ويتنصل من وعده وينكر ذلك .

وتقول الجملة : لقد أكلنا مع بعضنا - أي اتفقنا - فكيف تنسى ذلك ؟

نشأ :

مسحوق « النشا » المعروف تصنع منه « المحلية » .

نشب :

علق ، نحو : نشب الثوب في المسمار .

نشبه :

مشكلة ، وفلان تناشب مع فلان أي تمشكل معه وتورط .

نشد :

سأل ، فلان ينشد عن فلان أي يسأل عنه ، وجاء في الأمثال : « من نشد ما ضاع » .

نشر :

نشر الغسيل أو نشر الجيوب ونحوها لتجف في الشمس .

النشر :

قطع الخشب بالمنشار .

يوم النشر :

يوم الكريش يصادف يوم الثلاثين من شعبان ، فيه يستبشر الناس بقدم شهر رمضان وينشرون الأعلام والزينات فوق أسطح المنازل ، وتعطل المدارس ، ويطوف الأولاد حول البيوت في شبه مظاهرة ، يحملون الأعلام والدنابك ويقفون عند كل باب وهم يرددون :

« كاسيرو دلته ، أربع أنات دلته ! »

ويجمعون بعض النقود من الأهالي الذين يعتبرون دفع تلك النقود كمقابل لتهنئة الأولاد لهم بقدم رمضان .

نشك : ( نشق ) .

فلان ينشك أي يسترجع مخاط أنفه إلى الداخل وخاصة المصابين بالزكام . والنشك من النشوق هو كل ما يستنشق من روائح ومحروقات بواسطة الأنف .

والطفل ينشك أثناء بكائه ، من النشيج .

نشله :

نزلة ، نزلة تصيب الإنسان وتسبب له الزكام ، والنشلة محرفة من النزلة .

نشمي :

لفظة بدوية وقروية يقصد بها الشهم أو الطيب أو النبيل ، وهو انسان  
نشمي ، وهي نشمية : تقال لعلو الهمة .

النشمي :

اسرة كويتية .

احمد النشمي : نوخذ اكويتي .

عيسى احمد النشمي : نوخذ اكويتي . له كتاب « الملاحه في الخليج العربي » .

محمد احمد النشمي :

مؤسس المسرح الشعبي ١٩٥٦ يعتبر أول رائد للنهضة المسرحية في الكويت ،

تولى التدريس من ١٩٤٦ - ١٩٥١ .

رئيس تحرير مجلة ( عالم الفن ) ١٩٧١ ، له مسرحية « فرحة العودة » .

نشوع :

عنف واغتصاب ، لفظة بدوية يقولون : « مسكه وأخذ منه الشيء

الفلائي نشوع » أي بالقوة .

نشير :

من ألفاظ البدو ، تطلق على الإبل والأغنام المنتشرة في المراعي .

نشيط :

انسان نشيط أي قوي وسريع في عمله .

النشيط :

اسرة كويتية .

نصا :

لفظة بدوية بمعنى قصد أو اتجه نحو ، ويقولون فلان نصا مجلس فلان .

نصاب السكين :

مقبض السكين .

نصبه :

هذا جدار نصبه أو ان ذلك البناء نصبه بمعنى مستقيم رائع المنظر ، ويقال

أيضاً : « سكه » للشيء الرائع أو الاتجاه المستقيم .

## النصار :

اسرة كويتية .

النصافي : ( صقر النصافي ) .

صقر بن مسلم زيد النصافي الرشيدى ، شاعر من الرشايدة ولد سنة ١٨٩٥ م وتوفي سنة ١٩٥٣ ، حسب ما أورده مسعود سيجان الرشيدى في كتابه : « التحفة الرشيدية » . وله ديوان اسمه ( ديوان الشاعر صقر النصافي ) يتألف من ٢٠٠ صفحة . جمعه حفيده مهلتي مهلتي صقر النصافي الذي ذكر فيه ان جده صقر ولد سنة ١٨٧٨ ، وتوفى حوالي سنة ١٩٤٨ .



## النصر :

« نادي النصر الرياضي » نادي تأسس في جليب

الشيوخ ١٣ يونيو ١٩٦٥ .

## النصر الله :

عائلة كويتية .

سليمان وخالد العثمان النصر الله ؛ مدرسين قدماء

كرمتها الدولة ١٩٦٨ .

صالح نصر الله العبدالرحمن : مدرس قديم كرمته

الدولة ١٩٦٨ .

يوسف محمد النصر الله : نوحذا ، ولد سنة ١٨٧٦ . وتوفى ٢٩ فبراير ١٩٦٠ .

بدر يوسف النصر الله : ولد سنة ١٩٣٥ ،

خريج حقوق ١٩٦٩ وكييل ديوان

الموظفين ١٩٦٧ .



نصف اليوسف

## النصف :

عائلة كويتية .

النصف : ( يوسف النصف ) .

شارع نصف اليوسف ، شارع في الكويت ،

نسبة إلى نصف اليوسف النصف ، ولد سنة

١٩٠٢ ، مدير بلدية الكويت ١٩٣٢ حتى



سبتمبر ١٩٣٨ . عضو مجلس المعارف ١٩٣٦ و ١٩٥١ ، عضو مجلس الصحة  
١٩٤١ ، مدير الصحة العامة ١٩٤٨ - ١٩٥٢ ، عضو لجنة التعمير في  
الكويت ١٩٥٤ ، عضو مجلس الشورى ١٩٥٥ ، عضو لجنة تاريخ الكويت  
١٩٥٩ - ١٩٦٢ ، عضو الهيئة التنظيمية للمجلس الأعلى لإدارة شؤون البلاد  
١٩٥٩ - ١٩٦٢ . توفي بتاريخ ١٦ يناير ١٩٦٨ .

مسجد النصف :

مسجد أسسه ابن بطي ١١٩٠ هـ ١٧٧٦ م عمره وزاده ابن نصف وراشد  
المسعودي ١٢٨٤ هـ ١٨٦٧ م في منطقة شرق ، عنده تنتهي حدود سور  
الكويت الثاني من جهة الشرق ، جدته دائرة الأوقاف ١٣٧٥ هـ ١٩٥٦ م .

احمد يوسف النصف :

مدير بلدية سابق ، توفي في ٢١ يناير ١٩٦٨ .

حمود اليوسف النصف :

عضو المجلس البلدي ١٩٦٠ ، عضو مجلس الأمة يناير ١٩٦٣ ، وزير الصحة  
العامة ٦ ديسمبر ١٩٦٤ - ٢ يناير ١٩٦٥ ، وزير الأشغال العامة  
٢ فبراير ١٩٧١ .

محمد راشد النصف : نوحذا قديم .

محمد اليوسف النصف :

مدير سابق للأشغال ، استقال في مايو ١٩٥٣ ، عضو الهيئة التنظيمية للمجلس  
الأعلى لشؤون إدارة البلاد ١٩٥٩ - ١٩٦٢ ، عضو المجلس التأسيسي يناير  
١٩٦٢ ، وزير الشؤون الاجتماعية ١٧ يناير  
١٩٦٢ .

عبد اللطيف ابراهيم النصف :

أديب وشاعر ، ولد ٧ يناير ١٩٠٦ عضو  
المجلس البلدي ١٩٥١ ، عضو مجلس الأوقاف  
١٩٥٧ ، عضو مجلس المعارف ١٩٦٠ ،  
كان سكرتيراً خاصاً للأمير عبد الله السالم  
الصباح حاكم الكويت السابق . توفي  
بتاريخ ١٦ نوفمبر ١٩٧١ .



عبد اللطيف ابراهيم النصف

يوسف نصف اليوسف النصف :

و كيل ديوان الموظفين ٢٦ مايو ١٩٦٤ ، توفي في ٢٥ يناير ١٩٦٧ .

هدراشد النصف :

و كيل مساعد في وزارة الكهرباء والماء ، ٢٧ يونيو ١٩٦٤

نكمة النصف :

مرسى للسفن في منطقة شرق .

نصف عام للحكم النيابي في الكويت :

رسالة الأستاذ خالد سليمان المدساني طبعت سنة ١٩٤٧ ضمنها انطباعاته

بصفته سكرتيراً للمجلس سنة ١٩٣٨ أشار فيها إلى أهم أعمال المجلس .

« نص المال نظره » :

من الأمثال الكويتية ، يقول ليست جودة الشيء كافية ، إذا كان المنظر  
قبيحاً ، فإن المظهر يهيم الناس كثيراً ، ولذا وجب الاهتمام بمظهر الشيء  
إرضاء لأعين الناظرين !

نصف المئة خمسين : ( نص الأمية خمسين ) .

قول كويتي ، يقال لأحدهم إذا شوهده منهنكاً في التفكير والقلق ، يقال له :  
لا تفكر فإن « نصف المئة خمسين » . إذ ربما يكون ذلك الشخص يفكر  
بالمال القليل الذي يملكه .

نصي :



نصي

عشب جيد للرعي ، ينبت في السفوح  
والأراضي المرتفعة ويوجد بكثرة في  
منطقة غربي الشق ، يجتمع الحواشيش  
ويربطونه حزاماً ويجلبونه للعاصمة وبياع  
لأصحاب الخيل ، لأن الخيول تحبه  
وتسمن عليه ، وهو حشيش شكله يشبه  
الريش تقريباً .

النصيبي :

أسرة كويتية .

## النصيحة بجمل :

من الأقوال الكويتية يقول : « كانت النصيحة بجمل » أي يكافأ الناصح بإهدائه بعيراً إذا كانت مفيدة ومخلصة ، أما - اليوم - إذا نصحت أحدهم غضب وثار .

ابن نصير : ( روضة ابن نصير ) .

روضة للأطفال في قرية خيطان ، نسبة إلى الفاتح الإسلامي موسى بن نصير ، ولد سنة ٦٤٠ م ، فتح شمال أفريقيا وأدخل الإسلام في بلاد المغرب الكبير فتح أقاليم شمال الأندلس ، توفي سنة ٧١٦ م .

نصيره : ( عيده نصيره ) .

مطربة شعبية قديمة ، وصاحبة فرقة نسائية سابقة .

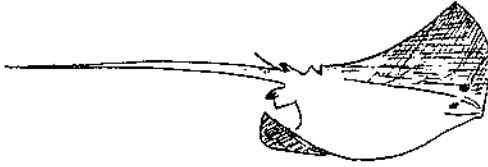

نصيفي

نصيفي :

نوع من الأسماك ، من

فصيلة اللخمة ..

النصيفة :

منتصف الشيء ، والنصف من المادة ونحوها ، جاء في الأمثال : « راعي النصيفة سالم » وذلك عندما يتفق اثنان على اقتسام شيء ما يقول أحدهم : « راعي النصيفة سالم » ، أي إذا كان نصيب كل منا النصف سواسية فالكل راضٍ بالقسمة .

نصيفية : أنظر ( انصيفية ) .

نضا : ( نضى ) .

نضج ، يقال انه ناض أي مستوي وناضج ، وما نضا أي لم ينضج بعد للطبخ والفواكه ونحوها .

نضا :

ركائب من الإبل تتخذ للأسفار .

نضل ( نضل ) .

كلمة يقصد بها « نظرة الحسد » يقول الكويتيون : فلان نضل الشيء وهو إنسان نظول أو نظولي ، أي أن عينه حارة ، فإذا نظر إلى الشيء نظرة الحسد أو حب التملك فقد تذهب بركة ذلك الشيء . وكلمة نضل أصلها (نظر) بعين الحسد ، والحسود بعينه عود ، وقد يصاب الشخص المنظول بالمرض من جراء ذلك ويعالج بشرب الحو وتقرأ له الأدعية والتعاويذ ، وإذابة الرصاص (١) وأخذ تراب من أثر الحاسد يحمص بالنار ويرش عليه الماء ، ويستنشق المصاب من دخانه أو ينقع التراب في الماء ، ويشربه المصاب . والبعض يستعمل الحرمل والملح يحرقان معاً في الجمر !

نط :

قفز ، جاء في أقوال الكويتيين : « أرنب نطت من منومها تي منوم غير منومها » .

نطآه :

فتحة حجر الثعلب الثانية التي يخرج منها ، ولشدة حذر الثعلب وذكائه فإنه لا يخرج من الفتحة التي يدخل منها ، إذ ربما هناك من يتبعه أو يترصده من أعدائه . أنظر ( نطگ ) .

نطح :

النطح والمناطح - كما هو معلوم - صراع ذوات القرون . وفي ألفاظ القرويين والبدو جاء : فلان « نطحي بالسوق » أي قابلني وشاهدته وجهاً لوجه . هو جالس نطحي أي أمامي ، وبينهم نطح بيتنا أي مقابل بيتنا تماماً .

نطع :

بساط من الجلد ، بعض النطوع تفرش تحت الطفل الرضيع لمنع تسرب بوله وذلك قبل ظهور قطع ( النيلون ) الحالية .

نطگ :

من ألفاظ القرويين بمعنى خرج مسرعاً ، يقال للفيران والشعالب نطگ من

---

(١) أنظر رصاص .

جحره ، ويقول أهل المدينة « نتكك » .  
ويقال نطكك بمعنى نطق واعترف .

نظل : ( أنظر نضل ) .

نعامة : ( راس النعامة )

من مغاصات اللؤلؤ في الساحل الجنوبي .

النعائم :

منازل القمر ، يقول الساجع : إذا طلعت النعائم باضت البهائم من الصقيع  
الداائم وطال الليل للقايم وقصر النهار للصابم إشارة إلى نوء النعائم في الشتاء  
البارد وفيه يطول الليل ويقصر النهار .

النعائم :

شعيب النعائم ، وادي من أودية الدبدبة . النعائم أو النواعمة من العوازم .

نعجة :

شاة ، جاء في أمثال الكويتيين :

« اش على الذيب من طككاع النعجة » انظر ( اش على ... ) .

نعجة الشط :

يجمة ، انظر ( شط ) .

نعرة : انظر ( انعره ) .

نعز :

أبعد وعزل الشيء عن غيره ، يقال نعزه أي أبعده وأقصاه ، فلان متنعز  
أي متنح ونعز أصلها نحى . انظر ( تنعز ) .

نعش :

قفص يحمل به الموتى . كانت جميع المساجد - في الماضي - تضم في إحدى  
زواياها نعشاً أو أكثر لتسهل - على الأهالي - مهمة العثور على نعش لنقل  
الموتى . ومن ألفاظ الأطفال قولهم : « قول ائعش » وإذا قال ائعش رد  
عليه « شالوك بالنعش !! » .

## نعش الكطو :

نعش القطة ، لعبة للبنات تأخذ إحداهن خيطاً وتربط طرفيه ببعضها ثم تشربكه بين أصابعها يمينا وشمالاً حتى يأخذ شكل النعش .

## بنات نعش :

١ - بنات نعش الصغرى :

٢٤ نجماً صغيراً على هيئة دب تعرف بالدب الأصغر يظهر منها أربعة نجوم على شكل مربع ، اثنان منها نيران يعرفان بالفرقد أو الفرقدين وثلاثة نجوم أخرى في ذيل المربع هي بنات نعش .

٢ - بنات نعش الكبرى :

٨٧ نجماً ، تعرف بالدب الأكبر ، وهي نجوم في الشمال انظر ( ديره وانظر بنات ) ..

## نعشي :

رياح النعشي ، ريح الصبا ، رياح شمالية شرقية مصحوبة بزوابع رعديّة تهب في الشتاء لمدة أربعة أيام ويسميا الكويتيون « بيت امطر » حيث يتوقعون سقوط الأمطار ، والنعشي أيضاً رياح جنوبية شرقية تهب صيفاً عند ظهور نجوم بنات نعش .

## نعمان : ( عبد الحميد نعمان )

أول سفير للعراق في الكويت قدم أوراق اعتماده في ١٥ مارس ١٩٦٤  
جاء خلفه بتاريخ ١٢ مارس ١٩٦٩ .

## نعمان بشير : ( شارع في الكويت )

نسبة إلى نعمان بن بشير الانصاري ، مؤسس مدينة معرّة النعمان من حلفاء معاوية في معركة صفين توفي ٦٨٤ م

## شارع النعمان :

شارع في منطقة الفيحاء .

## نعمه :

النعمة تطلق على كل ما يؤكل من طعام وخبز ونحوه ، وإذا شاهد الكويتيون في

الطريق شيئاً من الطعام ملقى أراحوه إلى قرب الجدار قائلين: « ابعثوا النعمة عن طريق المارّة » .

وإذا قدم لأحدهم طعام وكره أكله ، يقول : « الله يزيد النعمة » أي انه أكل غير جيد .. وتقال لفظة « الله يزيد النعمة » للرد على أحدهم إذا أخذ يعيب الطعام .

#### نعيماً :

من ألفاظ التهاني ، تقال للعائد من السفر أو الكشنة أو الفائز بمنيمة أو من حلق شعر رأسه لتوّه .. وهي من ألفاظ المجاملات والرد عليها هو : « جميعاً » أو أنعم الله عليك ..

#### نغ : ( نوق )

من ألفاظ الأطفال بمعنى هات واخرج من جيبك ، ويقوم الثاني بدفع المبلغ على مضض ! أصلها نَقَط ! أي اعصر جيبك ونقط .

#### نغاف :

وسخ الأنف المتجمد . وأصل اللفظة « نغف » وهي لفظة عربية تقال للدودة في أنف الماشية .

#### نغآكه :

سمكة من فصيلة الفريالة ، تعيش بين الصخور ، لونها بني فاتح تلدغ من يقترب منها ..

#### نغر :

قلد ، وأصلها « غار من » يقول المتكلم فلان نغر مني وعمل مثلما عملت أي قلدي وغار مني ..

#### نغز :

غزّ ، غزرة ، غزه بواسطة شوكة أو مسبار ونحوهما .

#### نغزة الشيطان :

لفظة يقوها الأولاد عندما يشاهدون أحدهم يتشاءب يقولون نغزه الشيطان أو نغزه إبليس وعليه أن يسد فمه لكيلا يدخل الشيطان في جوفه .

**نفل :**

اسم يطلق على اللقيط ، من لا يعرف له أب أو من لا يعرف له أم ولا أب واللفظة عربية، يقول العرب هو ابن نفولة المولد أي فاسدة النسب والنفل حيوان متولد من الحصان والحمار . يعرف بالبنغل .

**نفل :**

شخص نفل أي شرس أو حقود، ووجهه نفل أي عبوس ينم عن الشر، من ألفاظ القرويين .

**نغنوغ :**

خيشوم السمكة ، جمعه نغانغ أي خياشم .

**نفاس ( النفاس )**

فترة ما بعد الولادة تمضيها الوالدة حتى اكتمال اربعين يوماً، والنفاس لغة هو الدم الذي ينزل بعد الولادة، وفي الاصطلاح هو الزمن الذي يقع بين الولادة وانتهاء فترة التبرص أربعين يوماً .

وجاء في الأمثال الكويتية حول النفاس :

فلانة تنفست على ضنا جاريتها ، أو « كصراها » .

**نفاه :**

شراعية ومكان واسع ذو هواء عليل نحو : جلسنا في «النفاه» أي بعيداً عن الضيق . ويقول أحدهم تعالوا نبتعد عن المكان الحار ونجلس في النفاه ، أو تعالو « نتنفّه » وجاء في المعاجم « استنفه الرجل أي استراح » .

**نفت :**

نفت القط أي سمع له صوت « فت ! » عندما يغضب ويستعد للعراك وفلان ينفث أي يتحرش أو يقذف بكلمات تم عن رغبته في المشاجرة والدوامه « تنفت » أي تقفز إلى أعلى إذا ما حاول صاحبها رفعها بالمسبل .

**أم النفجان :**

من مفاصات اللؤلؤ في امويجه .

**نفر :**

تعني فرد أو شخص واحد جمعه أنفار ( اللفظة تركية ) . النفر بثرات



جلدية ويقال للجلد انه « منقرّ » الواحدة نفره ، ويقول الأولاد « بو عفرة  
بكوته نفره !! » .

نفس :

أخلاق ، يقال ( نفسه شينه ) أي فظ الطباع . و ( نفسه بطرف خشمه )  
بمعنى متعطرس .

نفس :

النفس لفظة تقال اصطلاحاً لإصابة الانسان بالعين أو الحسد ، يقال فلان :  
« فيه نفس » أو منفوس بمعنى ان هناك طعاماً أكله المصاب ونفس أحد الحساد  
كانت تشتهي ذلك الطعام .

النفط :

الثروة الرئيسية الوحيدة في الكويت ، يعود تاريخ اكتشافه إلى ما ذكر في  
رسالة وجهها الشيخ مبارك الصباح في ٢٧ أكتوبر ١٩١٣ إلى السير بيرسي  
كوكس المقيم السياسي البريطاني في الخليج أظهر فيها استعداده لتسهيل مهمة  
اطلاع من سيرسه <sup>(١)</sup> على المكان الذي فيه رواسب القار في البرقان .  
وفي ٢٣ ديسمبر ١٩٣٤ منحت حكومة الكويت أول امتياز للتنقيب عن  
النفط في الكويت <sup>(٢)</sup> .

وفي ١ يونيو ١٩٤٦ قام سمو الشيخ احمد الجابر حاكم الكويت بإدارة صمام  
التعبئة إلى أول ناقلة نفط كويتي وكأنت الناقله البريطانية ( بريتش فوزيليه )  
وفي ٣٠ يونيو ١٩٤٦ تهادت الناقله المذكورة تحمل النفط الكويتي إلى أسواق  
العالم لأول مرة وقد اكتشف النفط على التوالي في المناطق التالية : <sup>(٣)</sup>

البحرة ١٩٣٦

الصابرية ١٩٣٧

البرقان ١٩٣٨

(١) بيرسي كوكس .

(٢) نشرت هذه الاتفاقية في ملحق «الكويت اليوم» عدد ٨١٥ تاريخ ٢٢ فبراير ١٩٧١ .

(٣) انظر هذه المناطق .

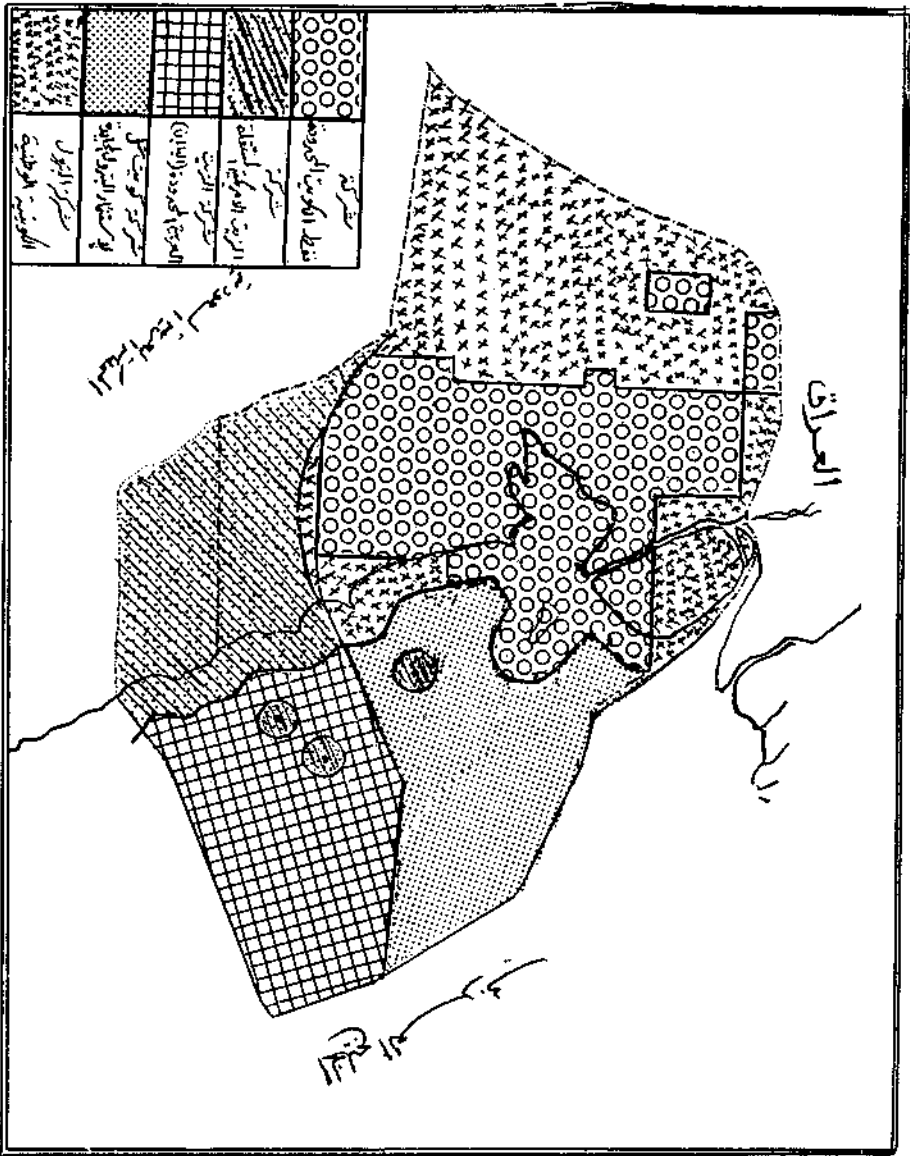

مواقع امتيازات شركات النفط في الكويت

المقوع ١٩٥١  
الأحمدي ١٩٥٣  
الوفرة ١٩٥٣  
الروضتين ١٩٥٤  
المنافيش ١٩٥٩  
الخنفجي ١٩٥٩  
أم قدير ١٩٦٢

وفي سنة ١٩٦٠ نقب عن النفط في منطقة (مطربة) وتوقف الحفر عند عمق ١٥٠٠٠ قدم بسبب عراقيل قيل انها فنية .

وتقوم ست شركات بالتنقيب عن النفط في الكويت<sup>(١)</sup> :

- ١ - شركة نفط الكويت المحدودة ١٩٣٤ . (انظر بتول) .
- ٢ - شركة الزيت الامريكية المستقلة ( امين اويل ) في المنطقة المحايدة ٢٨ يونيو ١٩٤٨ وفي الجزر ٢٢ سبتمبر ١٩٤٩ .
- ٣ - شركة الزيت العربية ( اليابانية ) المحدودة ١٩٥٨ .
- ٤ - شركة البترول الوطنية الكويتية ١٩٦١ انظر ( بتول ) .
- ٥ - شركة كويت شل لاستثمار البترول المحدودة ( انظر شل ) .
- ٦ - شركة ( هسبانيويل ) الاسبانية ( انظر هسبانيولا ) .

#### رسالة النفط :

مجلة شهرية أصدرتها شركة نفط الكويت فبراير ١٩٥٧ وتوقفت يونيو ١٩٦١ وكانت المجلة تعنى بشئون النفط إلى جانب المقالات الأدبية والاجتماعية، ترأس تحريرها الاستاذ خالد خلف ثم محمود أبو غزالة .

#### تكرير النفط :

افتتح أول معمل لتكرير النفط في الكويت ١٢ مارس ١٩٥٨ في الأحمدي . ثم مصفاة الشعبية في ١٧ نوفمبر ١٩٦٨ .

---

(١) انظر هذه الشركات .

## ناقلات النفط :

أول ناقلة كويتية للنفط وصلت إلى الكويت ٤ مايو ١٩٥٩ ، كانت تابعة لشركة ناقلات النفط الكويتية (١) ، أطلق عليها أسم « كاظمة » حولتها ٣٦ مليون برميل .

شركة النفط العربية اليابانية : ( انظر زيت ) .

النفط : ( تصدير النفط ) .

مجموعة طوابع كويتية تذكارية صدرت سنة ١٩٦٦ بمناسبة مرور عشرين عاماً على تصدير النفط . تتألف المجموعة من طابعين فئة ٢٠ و ٤٥ فلساً .

## النفعا :

بطن من البرقا من عتيبة ، ينقسم إلى عدة فروع منها : ( الحايا ، المساعيد ، المقاريج ، الزوّد ، الفلتا والنخشا ) .

## نفل :

نبات سائح يعرف باسم (جت الخلا) وهو نبت سنوي من فصيلة القطانيات

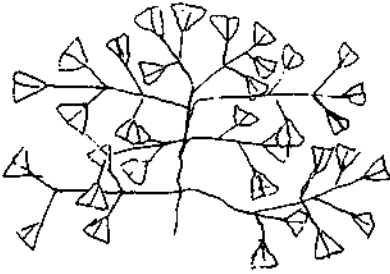

نفل (جت الخلا)

تسيح سيقانه فوق سطح الأرض وتمتد منها فروع في الوسط فيها وريقات صغيرة ثلاثية والزهور صفراء وبيضاء ووردية ، والثمر حبوب في أكياس صغيرة مستطيلة متعرجة والزهور عنقودية ، والنفل

له رائحة طيبة ، تقوم نساء البدو بتجفيف الورق وسحقه وتعطير شعر رؤوسهن وهو نبت تسمن عليه المواشي والحيل وتفرز زهوره عصارة سكرية.

## نفلّة:

بقايا السلعة ، تكون عند البائع ، وتكون النفلّة عادة من أردأ البضاعة لأن

(١) تأسست الشركة ١٩٥٦ .

الزبائن الأوائل اشتروا أجودها وبقي سقطها ، قال البائع :  
« الأول لاعب والتالي تاعب » ( انظر هذا المثل ) .

**نfnوف :**

فستان المرأة ، جمعه فنانيف ، اللفظة تركية .

**نفود :**

تل رملي في الصحراء تجمع بفعل الرياح .

**النفيسي :**

اسرة كويتية .

عبد الله أحمد النفيسي : أول وكيل  
تجاري سعودي في الكويت خلال  
الفترة من ١٩٠٢ - ١٩٤١ .

عبد العزيز عبدالله النفيسي : الوكيل  
التجاري السعودي في الكويت  
١٩٤١ - ١٩٥٤ توفي يناير ١٩٥٤ .

فهد عبد العزيز النفيسي : الوكيل  
التجاري السعودي ١٩٥٤ - ١٩٦١  
وفي ١١ أكتوبر ١٩٦١ ، عين مستشاراً  
في سفارة المملكة العربية السعودية  
بعد افتتاحها ثم استقال .

يوسف عبد الله النفيسي : رئيس جمعية  
الإصلاح الاجتماعي وعضو لجنة تحقيق  
الجنسية في الكويت .

مشاري صالح النفيسي : مدير دائرة  
السجل العقاري ١٩٥٧/٧/٢٠ وكيل  
وزارة العدل المساعد لشئون التسجيل  
العقاري مارس ١٩٧١ .

أحمد يوسف عبدالله النفيسي : عضو مجلس الأمة يناير ١٩٧١ .



عبد العزيز النفيسي



عبد الله النفيسي

نفيش:

بدور تشبه القمح اذا حمصت على النار تكسرت وانتفتت كالقطن .  
يعرف بالفشار .

نك ( نق ) :

اختار والتقط الصالح ، يقال : « نكّ الي يعجبك » ويقال : « ينكي العيش » بمعنى ينظف الرز من الشوائب .

أم نقا ( أم نكا ) :

أم نقا آبار وتلال في المنطقة الشمالية الشرقية تبعد حوالى عشرين كيلومتراً شمال الروضتين ، والنقا في اللغة هي الارض المعشوشبة التي تسمن عليها الإبل ، والنقا - أيضاً - نبات من الحمض ، والنقا قطعة أرض رملية محدودة ، وأم نقا دويبة من فصيلة الحنافس تعيش في الارض الرملية . والنقا كثيب من الرمل جمعه نقيان والأخير هو سبب التسمية .

نكّاف :

صفة تطلق على الواشي أو النام الذي يحب الفتنة ، ويخبر بماذا قال الأخ عن أخيه بما يكره ولكنه لا يقول حسن الكلام .

نقازي ( نغازي ) :

نوع من التواشيح وأغاني الموالد والأدعية يعرف أيضاً بالختم ( انظر ختم ) .

نكاكة :

من أنواع السمك .

نكّال :

نقال الكلام ، فتان ، نمام .

نكب : ( نقب ) :

ثقب ، جاء في الأمثال :

( ما خرّت إلاّ هي منكبوبة ) : يقول المثل ان خريطة النقود أو الخيشة ما خرّت الا بسبب نقب أحدثه أحدهم ، يصور لنا هذا المثل ان ما من سبب

الآلة وله مسبب . ومثل آخر يقول : « ما يعيب إلا المعيوب ولا يخر  
إلا المنكوب » (١) .

نكث :

يقال نكث التمر بالمنكاث ، والنكث هو أخذ جزء من ( كلة التمر )  
والمنكاث عود يغرز في التمر ليساعد على قطع كمية منه .

نكد : ( نقد ، انتقد )

فلان نكد على فلان أي عابه وانتقد فعله ، والكند طريقة الطيور في التقاط  
الحبوب بواسطة المنقار ، يقال أن الطير ينكد الحبوب .

نكر :

نكر الشيء بالمسهار أو الاصبغ أو الشوكة ونحو ذلك .

نكره : ( نقره ) .

منخفض من الأرض ، يقول البدو لوصف البعد بين فلان وفلان سواء في  
السكن أو النسب : « ان بينهم شعيب ونكره » .

نقرور ( نقرور ) :

الجمع نقرارير .

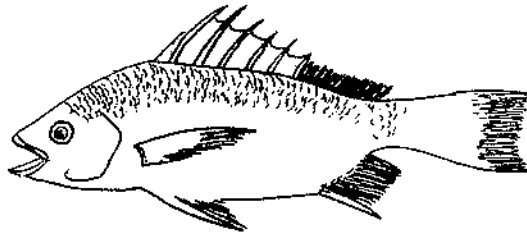

نقرور

نوع من الأسماك الجيدة ،

لونها أبيض يعلوها لون

بنفسجي فاتح مع لون

أخضر في الرأس ، بعضها

ذات سنام ، يبلغ طولها

قدم ونصف وذيولها مربع تصاد في الربيع والخريف ، التسمية سواحلية  
« انقرور » (٢) . يزعم الكويتيون ان من يأكل رأس النقرور لا يهاجر عن  
الكويت أبداً ، وان من يزور الكويت من الخارج لا بد وأن يعود إلى الكويت  
مرة أخرى . وبهذا يعزي البعض تمسك الكويتيين - حتى اليوم - بالبقاء في  
أرضهم وعدم طلب الرزق في سواها . وجاء في الأمثال .

« من ذاك النقرور ما طلع من الكور ! »

(١) انظر عاب .

(٢) هكذا يلفظ اسمه في شرق افريقيا .

النقره : ( النقره )

المنطقة المعروفة اليوم بهذا الاسم نسبة الى كونها - في الماضي - منخفض تتجمع فيه مياه الأمطار وقد عرف « بسد النقره » وهي اليوم منطقة سكنية كبيرة .

نقره الطوري :

اسم أطلق على جنوب النقره نسبة الى مسجد الطواري ( انظر طواري ) .

نكز :

فكز ، فلان يمشي ويناكز ، النكز طريقة مشي العاصفـير على الأرض وكذلك زحف الدبـا .

نكش ( نقش ) :

النكش في اصطلاح الصيد هو إصابة الهدف والفاعل نكوشي ، والنكش في الكتابة هو إجادة الخط .

نكص :

اصطلاح يقصد به جزء جسيم من المادة ، يقال قطع من « الكله » نكصا من التمرو قطع من الثلج نكص وسقط من الجدار نكص ، جمعه « نكوص » .

نكض الفلك :

تسمية بدوية تطلق على حبوب الحرمل .

نقع ( نقع )

نقعة : ( نقعة )

مرسى للسفن يسوّر بالصخور البحرية لصد الأمواج ، وفي النقعة ترسو السفن والزوارق ويمجري إصلاحها وتنظيفها في حالات الجزر . وفي الكويت عدد من النقع أوردها الاستاذ سيف الشمالان في كتابه ( الالعب الشعبية ) .

نكف : ( نكف ) :

نكف الخشم ، عادة إدخال الإصبع في الأنف والعمث به . وجاء في أمثال البدو والقرويين « فلان راح وجا ينكف خشمه » يقال لمعودة الخائب بمعنى عاد بخفي حنين ، ونكف الشيء بمعنى اقتلعه .



نَكَّفَ :

فتن ، والنكَّاف ، هو الفتَّان .

نَگَل ( نقل ) :

شال ، حمل ، من النقل . يقال : شل وأنگل .

نَگَل بمعنى نسخ ورقة او أكثر ( نقل ) .

النَگَل : دمل كبير . يسميه البدو داحوس .

النَگَل : من المكسرات .

نَگوط ( ناگوط ) :

ما ينقط من البرمه أو الحَب من قطرات الماء ، يوضع تحتها إناء لجمعه وتشربه

الدواجن .

نَگوعة : ( نقوعة )

عقار طبي مركب من عدة مواد واعشاب طيبة ينقَع في الماء ويشربه

المريض طلباً للشفاء .

النَگوعة ( النقوعة ) :

في لفظ البدو هي بقايا الجراد المطبوخ يكون في القدر ليوم أو يومين .

قال شاعر صيد الجراد :

نحمد الله جينا ما تضر الصگوعه ،

وانت ياللي دبختها ما لعياالك نگوعه

هذه الأبيات تعرِّض وتشتت بالذي تكاسل عن صيد الجراد ، خشية

الصقيع ، لأن أفضل أوقات صيد الجراد هو الفجر حيث لا يستطيع الطيران

في البرد ، قبل طلوع الشمس ..

نَگوه ( نَقْوَه ) :

صفوة الشيء ، ونَگوة الناس هم خيارهم . ( انظر نَگ ) .

نقطة ماي وبلعتها الأرض :

مثل كويتي يقال للشيء الذي يختفي بسرعة ، وقد كان أمام الناظرين قبل

لحظات ، يقال : كأنه نقطة ماء ابتلعها الأرض ، وبعضهم يقول : « فص

ملح وذاب » .

النقل ( شركة النقل والتنزيل ) :

شركة أهلية كانت تدعى « جمال باشي » تكفلت بمهام الشحن والتفريغ قبل إنشاء دائرة الميناء . وقد أتمت هذه الشركة سنة ١٩٥٣ .

نقوح ( نكوح ) :

تعبير بحري يقصد به العلامات التي توضع في قعر البحر ، مفردهما ( نقح ) .  
النقود ( سك النقود ) :

عرفت الكويت سك النقود الوطنية لأول مرة عام ١٨٨٦م حينما قام الشيخ عبدالله الثاني بسك نقود نحاسية بواسطة المطارق ، كتب على أحد وجهيها « عبدالله الصباح الثاني » ، وعلى الوجه الآخر كتب « ضرب في الكويت ١٣٠٤ هـ » . وقد دام تداول هذه العملة خمس



سنوات ، وقيمتها آرديين أو ٢ بيذه وتعادل نصف فلس ، أو بالتحديد ( ٠/٨٧٨٩٠٦٢٥ ) من (الفلس ) . كما استعملت الكويت الريال الفرنسي ، والروبية الهندية . وفي أول ابريل ١٩٦١ طرحت في الأسواق العملة الوطنية : الدينار والدرهم والفلس . وصدر الدينار يحمل صورة الشيخ عبد الله السالم الصباح . وقبله كانت أوراق العملة الهندية تحمل صورة الملك جورج السادس أوقف استعمالها اعتباراً من ٢٨ أكتوبر ١٩٥٦ ، وحلت محلها



الأوراق الهندية الوطنية وتحل صورة « أسد اسوكا » الهندي اعتباراً من ١ يونيو ١٩٥٨ حتى ٣١ مارس ١٩٦٠ . وفي ١٧ نوفمبر ١٩٧٠ طرح في الأسواق أوراق نقدية جديدة تحمل صورة الأمير صباح السالم .

وكانت الكويت قد تداولت عملات أجنبية ، دخلت وتداولها السكان بحكم الواقع التجاري المختلط بين حكومات المنطقة ولتسهيل الأمور المصرفية ، وعرفت - الكويت - الليرة العثمانية ، والريال النمساوي ، والروبية الهندية ، والنقد الفارسي . وقد ورد شرح وافي عن تلك العملات وأجزائها ومعادلاتها . وهي ( أبو دبيل ، آردى ، أنه ، بيذه ، قفليسية ، درهم ، دينار ، روبية ،

ريال ، شامية ، شرخي ، غران ، فلس ، مثليڪ ، ناية ) ( انظر هذه  
الأسماء ) ..

### مجلس النقد الكويتي :

تكوّن في ١٩ أكتوبر ١٩٦٠ بموجب المرسوم الأميري رقم ٤١ لسنة ١٩٦٠ ،  
وهو مؤسسة عامة مستقلة لها الشخصية الاعتبارية ، مقرها مدينة الكويت ،  
ويتألف المجلس من وزير المالية ، وستة أعضاء آخرين يعينون لمدة ثلاث  
سنوات - بمرسوم - لغرض إصدار أوراق النقد والمسكوكات في الكويت .  
وقد باشر المجلس أولى جلساته في ٤ ديسمبر ١٩٦٠ ، ووافق على طرح الدينار  
الكويتي للتداول في أول ابريل ١٩٦١ . والكويت عضو في صندوق النقد  
الدولي .

### نقيب :



نقيب : «رئيس ثان سابقاً»

رتبة عسكرية ، كانت من رتب الضباط في  
الكويت حتى سنة ١٩٦٩ . شارتها ثلاث  
نجوم على الكتف ، ثم أصبحت من رتب  
صف الضباط بعد ١٩٦٩ وشارتها ثلاثة  
أشرطة وتاج ..

### النقيب :

عائلة كويتية ، ( نقيب أشرف البصرة ) .

### السيد خلف باشا النقيب :

من كبار رجالات الكويت ووجهائها ، كان  
له ديوان شهير يجلسه أمراء الكويت  
ونجد والعراق وأعيان البلاد . توفي بتاريخ ٩ يوليو ١٩٢٩ ومما يذكر أنه  
هو مطلق إشاعة « إبراهيم » . ( انظر إبراهيم ) .

### السيد عبد الرحمن خلف باشا النقيب :

عضو مجلس الأمة التشريعي ابريل ١٩٢١ . توفي بتاريخ ٣ فبراير ١٩٣٦ .  
أحمد السيد عبد الوهاب السيد خلف النقيب :  
ولد في ٣٠ يوليو ١٩٣٠ ، تلقى تعليمه في الولايات المتحدة ١٩٥٧ . قنصل

عام دولة الكويت في نيروبي ٢٨ يونيو ١٩٦٦ . سفير الكويت في الباكستان  
يونيو ١٩٦٧ حتى ٢٩ أغسطس ١٩٧٠ ، حصل على وسام « قائد أعظم »  
وهو من أرفع الأوسمة السياسية في الباكستان .  
سفير الكويت في بريطانيا ٢٠ فبراير ١٩٧١ ، سفير محال في السويد  
والدانمارك ٧ يوليو ١٩٧١ .

نكت ( ناكنت ) :

اصطلاح يقال للجراد بعد أن يفرغ بيضه ويكون جوفه خالياً ولا يكون  
طعمه - عند الأكل - بنفس الجودة ، عندما يكون « مكنأ » سميناً .  
نكد : من التنكيد والتغصيص ، يقال نكد عليه عيشته أي أقلق راحته .

نكع : النكع هو الضرب بقبضة اليد .

نكس : نكس :

فعل الأمر « انكس » من ألفاظ البدو ، بمعنى عد أو ارجع ، وهي لفظة  
عربية يقال : نكص على عقبه أي تراجع .

نكل : ( نچل )

من ألفاظ القرويين بمعنى تاب ولن يعود إلى عبثه .

نكوس : ( نكتاس )

نكوس ، نداء كان يصيح به مصلح « الرحي » يطوف بالأحياء ويحمل معه  
كيساً فيه أدوات صنعت من المطارق والمسامير وآلات الثقب والمنشار حيث  
يتولى إصلاح الرحي المكسورة أو التي ( تمولست ) (١) ولا تستطيع جرش  
الحبوب .

نلّ : حنقية الماء ، صنوبر ، جمعه نلّات لفظة هندية « نللي » أي الماسورة .

نما : نسل الحيوان الذي يربى حيث ينمو .

نمرة :

رقم أو عدد جمعها إنمّر أي أرقام . وهي لفظة لاتينية Number ويقول  
الكويتيون « نمرة كذا » أو « نمّر كذا » .

نمر السيارات : ( انظر مرور ) .

---

(١) أصبحت ملساء .

كویت	خصوصی
1	KT

1907 17x35

كویت	أجرة
2	KT

1907 17x35

كویت	نقل خاص
3	KT

1909 17x35

كویت	نقل عام
4	KT

1909 17x35

كویت	باص خاص
5	KT

1909 17x35

كویت	باص عام
6	KT

1909 17x35

كویت	خصوصی
117044	

1907 17x35 - أكثر من 1000

كویت	للتصدير
7	

17x35

للفحص	8
-------	---

17x35

كویت	KT
1	1
هيئة سياسية	CD

1971 17x35

كویت	KT
1000	1000
CC	هيئة قضائية

1971 17x35

عربية نقل	كویت
9	9
KT	

17x35



1907 الأسرة الحاكمة حتى



1907 - 1971



دراجة هوائية  
رقعة غير رسمية

كویت	1096
------	------

1907 - 1909  
أسود للأجرة

كویت	596
KT	596

قبل 1907 اجرة  
باص للخصوصي

دراجة بخارية	
10	10
KT	

11 1/2 x 17

فص نمحر :

جملة يقصد بها قمة الجودة ، يقولون : فص 'نمحرّ أو فص كلاص من First Number و First Class . وعندما يرون أن البضاعة مرقمة يقولون إنها منمّرة أو أن عليها نمحر .

نمّس :

الجمع نوامس ، تقال لعموم الحشرات دون تحديد ، وعند التحديد تعطى كل خشرة اسمها .

النمّش :

نقط بنية اللون تكون في الوجه ويقال إن في خديده (١) نمش ! أو في وجهه نمش .

النمّش : أسرة كويتية .

نمل :

الدويبة المعروفة ، يسمى الصغير منها ذر والكبير يسمى يعبو ( جمعبو ) أو نمل فارسي . وحول النمل قيل هذا المثل :  
« النملة ما تريح إلا عند زوالها » يقول هذا المثل إن النملة إذا ظهرت أجنحتها زالت وماتت . يقال هذا المثل للانسان المتعطرس كلما ارتفع منصبه كلما زاد غروراً ويأمل الناس أن يزول كما تزول النملة .

أم النمل : ( جزيرة ) :

جزيرة تقع في الجهة الشمالية الغربية من جون الكويت ، وتعرف - أيضاً - باسم « الجزيرة العوده » وذلك لتميزها عن الجزيرة الصغيرة « جزيرة الشويخ » . أطلق عليها هذا الاسم نسبة إلى تكاثر النمل فيها وخاصة في

---

(١) تصغير خد .

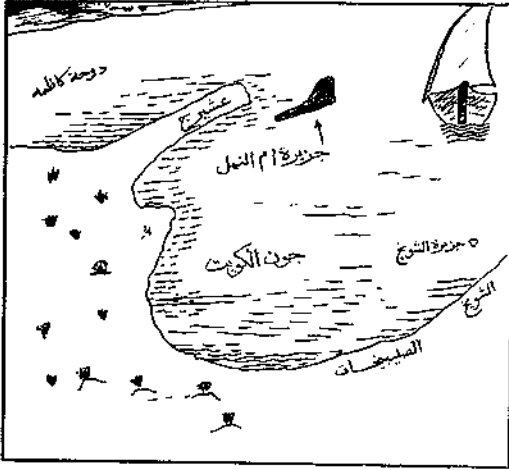

جزيرة أم النمل

أوائل الصيف ، تبعد الجزيرة عن رأس عشرين مسافة كيلومتر واحد تقريباً ، وأرض الجزيرة عبارة عن راسب تحتوي على كمية من الجير ..

حليب النملة ! :

« فلان يحلب النملة ! » مثل يقال للشحيح الشديد البخل ، الذي لو تيسر له أن يحلب النملة لفعل !

نم : نم

صغار الأشياء .

نمونه :

نمذج ، من البضاعة . ويلفظها بعض الكويتيين بمعنى « هكذا » .

نميلي :

زخات المطر تكون رقيقة جداً إذا لامست الوجه تدغده كالنمل .

نوّ :

غيم ، من الأنواء .

النو :

ما يلتصق بالسفينة أو حبالها المتصلة بالمرسة من قشور ونحوها تشبه القواقع الصغيرة جداً بسبب أملاح البحر .

النو :

في ألفاظ البدو تعني العادة والطبع ، نحو : فلان هذا « نوه » أي طبيعته .

نوا : ( نوى ) .

النية والقصد ، فلان نوى على فعل كذا وكان « ناوي » على ذلك منذ زمن .

نوا : ( نوى ) .

شيء جديد لامع ، اللفظة هندية ( نوو ) .

نَوَّار :

شريط من القماش القطني الغليظ ينسج على شكل فتيلة عرضها ثلاث بوصات ،  
يضاف إلى بطانة الخيمة وفي زواياها وجوانبها لينسجها .

النواعمة : بطن من قبيلة العوازم .

النواعمة : ( مشاش النواعمة ) .

« خبرة النواعمة » : موقع في الصحراء ، المشاش مجموعة آبار . . اوردة

انظر ( النعائم ) .

نَوَّام :

عقار الحشخاش ، إذا أصاب منه الإنسان غلبه النعاس ..

نوبية :

مرة واحدة ، نوبتين مرتين ، ثلاث نوبات ثلاث مرات .

ويقول الكويتيون : « التوبة نوبية » .

نوبي :

نوع من الحمام ، أسود اللون نسبة إلى بلاد النوبة .

نَوَّخ :

أناخ الجمل .. والمكان الذي تبرك فيه الإبل يسمى مناخ .

نوخذا : ( نوخذة ) .

ربان السفينة وأصل الكلمة « ناو خدا » ، أي الإله الجديد بمعنى إله السفينة  
أو رب السفينة ، وهي لفظة فارسية هندية خدا New جمعها « نواخذة » .  
كان للنوخذا منزلة اجتماعية مرموقة ، كما ان معرفته ودرايته  
وصرامته من عوامل نجاحه وان كادت الكويت - في الماضي -  
قد بنت اقتصادها على اللؤلؤ فإن النوخذة يعتبر من أهم أعمدة ذلك الاقتصاد  
فمهما كان من أمر فيما يتعلق ببحارته وسلوكه معهم وإن كان قد اعتمد الشدة  
والملاحقة والصرامة ، فذاك للمصلحة العامة التي عادت على الكويت في  
الماضي بالرخاء والازدهار وإن كان الكثيرون يشكون ذلك ففي رأيي  
ان النوخذة لو اعتمد المسابرة والملاينة والتهاون فإنه بذلك يضرّ بالدخل  
القومي إلا ان استغلاله لبحارته المديونين له ومصادرته لمساكنهم لتحصيل  
ديونه اعطته شكلاً قبيحاً ظالماً كما ان قانون الغوص كان مجحفاً بحق البحارة  
إلى أبعد الحدود ( انظر غوص ) .



## النوخذا وأرباح السفينة :

للنوخذأ أربعة أسهم ( ٤ قلاطات ) في رحلات السفر وإذا كان خبيراً  
بالفلك فله ٤٠٠ روبية نظير خبرته .  
أما نوخذأ الغوص فله ثلاثة أسهم .

## بنت النوخذأ :

من الأسماك ، انظر ( بنت ) .

## « النوخذين يطبعون المركب » :

مثل واضح المعنى .

## النور : ( معهد النور ) .

معهد ابتدائي ومتوسط للبنين والبنات لتعليم المكفوفين القراءة والكتابة على  
طريقة « بريل »<sup>(١)</sup> ، افتتح معهد البنين ٨ ديسمبر ١٩٥٨ للتعليم المتوسط  
وافتح معهد البنات سنة ١٩٥٨ / ٥٧ للتعليم المتوسط .

أما القسم الابتدائي فقد افتتح عام ١٩٥٦ / ٥٥ .

## النور من الداخل :

كتاب أشعار وقصائد رائعة صور فيها الشاعر محمد الفايز تاريخ الكويت  
والكويتيين ، وأسماء « مذكرات بحار » ويضم عشرين مذكرة ، ثم أضاف  
إليه قصائد أخرى دمجها معاً وأطلق عليها اسم : « النور من الداخل » ،  
( انظر محمد الفايز ) .

## نوره :

اسم نسائي يصغر إلى نويره ونوروه ونويّر .

## النورة :

مادة الكلس ، مسحوق ، أبيض تطبخ النورة مع الدهن<sup>(٢)</sup> ، ويطلق بها  
غاطس السفينة ويسمى « شونة » ، كما تضاف النورة إلى النشادر وتتخذ  
للسومار ، من خضاب الزينة للنساء ، وتذر النورة مع الغاز « الكيروسين »  
على الجرح وتساعد على إيقاف الدم .

ويستفاد من النورة لعلاج الجرب حيث تضاف إلى القطران أو الزرنيخ

(١) اللس برؤوس الأصابع على حروف نافرة .

(٢) من أكفال الحراف .

ويشفي المصاب بالجرب من الحيوان .  
وحول النورة قيل هذا المثل : « الاسم للنورة والفعل للزرنينخ » . وأبلغ  
توضيح لهذا المثل هذه الأبيات التي قالها الشاعر العراقي معروف الرصافي  
مخاطباً أحد وزراء العراق السابقين :

الاباغوك عني الوزير مقالـه له بينها لو كان يخجل توبيـخ  
أراك بحمام الوزارة نوره وأما جناب المستشار<sup>(١)</sup> فزرنينخ

**النوري :**

اسرة كويتية ، جدها الأكبر الشيخ محمد نوري بن ملا احمد بن محمد بن  
احمد بن زكريا الموصلية ، ولد بتاريخ ٢٩ ديسمبر ١٨٦٨ ، علامة هاجر إلى  
الكويت واستوطنها (ابريل ١٩٢٣) بناء على دعوة من المواطنين الكويتيين  
للإستفادة من علمه ، فقد لمع رحمه الله في مجالات العلم والأدب والموعظة  
الحسنة ، وتولى تدريس اللغة العربية في المدرسة المباركية ، توفي بتاريخ  
١٨ مارس سنة ١٩٢٧ .

**عبد الله النوري :**

الشيخ عبد الله محمد النوري ، من رجال الدين والوعظ في الكويت ، ولد  
في ١٩ مايو ١٩٠٥ ، تولى التدريس خلال الفترة من ١٩٢٣ - ١٩٣٣ ، ثم  
عاد للتدريس في المعهد الديني سنة ١٩٤٧ في بدء افتتاحه ، تولى عدة مناصب  
منها سكرتارية الحاكم ومفتشاً عاماً لأئمة المساجد ، وكان خطيباً وواعظاً ،  
عين مديراً للإذاعة الكويتية (مارس ١٩٥٣) تحول إلى الحمامة ١٩٦١ . له  
عدة مؤلفات أدبية واجتماعية ودينية هي : « شهر في الحجاز » وهو كتيب  
أورد فيه مذكراته عن سفره إلى الحج ، وكتاب « الحمديات » ضمنه مجموعة  
من خطب يوم الجمعة والمناسبات الدينية ، وكتاب « البهائية سراب » ،  
و « الأمثال الدارجة في الكويت » و « حكايات كويتية » ، وله « قصة  
التعليم في الكويت في نصف قرن » وديوان « من الكويت » .

**عبد الباقي عبدالله النوري :**

من رجال الصناعة في الكويت . تخرج عام ١٩٥٠ صناعات ميكانيكية

---

(١) مستشار انجليزي .

وخراطة ، حصل على شهادة ميكانيكا عامة ١٩٥٥ بإنجلترا ، مدير سابق  
للكلية الصناعية ، عضو المجلس التأسيسي ١٩٦٢ وعضو مجلس الأمة يناير ١٩٦٣  
نائب عن المنطقة السادسة . رئيس إدارة شركة الصناعات الوطنية ١٩٦٧ .

#### أنور عبدالله النوري :

ولد سنة ١٩٤٠ . بكالوريوس علوم و كيميا من بريطانيا ١٩٦٢ ، ملحق ثقافي  
سابق في لندن ، وكيل مساعد لشئون الثقافة في وزارة التربية ٣٠ مايو  
١٩٦٥ ، أمين عام التعليم العالي في الكويت ١٩٦٦ .

#### النوطان :

أسرة كويتية من بني مرّة .

#### النوف :

علامات يرفعها البحارة في رأس صاري السفينة يتخاطبون بها مع السفن  
الأخرى البعيدة لطلب النجدة أو لدعوة الطواشين لشراء اللؤلؤ أو للتحذير  
ونحو ذلك . النوف جمع نايف .

#### نوكر :

حارس ، أو بواب . لفظة فارسية .

#### نول :

أجرة نقل البضاعة ، أو الراكب .

#### النومان :

أسرة كويتية .

فرحان بن نومان ، من شهداء حرب الجهراء أكتوبر ١٩٢٠ .

#### مقبرة النومان :

مقبرة قديمة في فريج المطبه ، حولتها البلدية إلى مستودع .

#### مسجد ابن نومان :

مسجد في فريج الدبوس ، أسسه المرحوم حنيف بن نومان وقيل أحمد عبدالله  
النومان سنة ١٢٢٢ هـ ١٨٠٧ م ، جدده دائرة الأوقاف ١٣٧٥ هـ ١٩٥٥ م .

#### نون :

تقليد شعبي من احتفالات النذور ونحوها . ولعل كلمة نون مختزلة من نذر

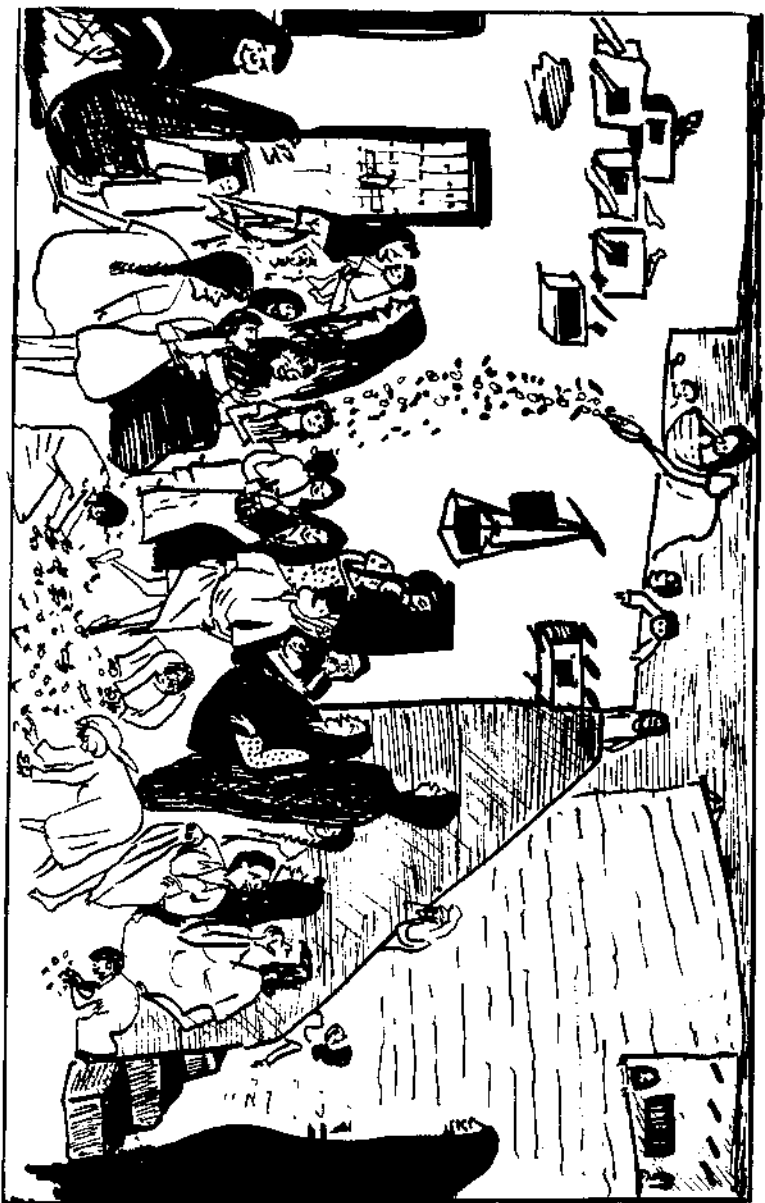

فقلا عن لوحة زيتية للرسم أيوب حسين

التعريف

أو نذور . ويقام احتفال النون بعد شفاء المجنون أو المريض من مرضه وخاصة الأطفال ، كما تقام احتفالات النون بعد ختان الطفل ، أو قص شعر رأسه لأول مرة . ومن مراسم حفلة النون أن تجتمع نساء الحي وأطفالهن في بيت صاحبة الحفل ثم تقوم الأم بالصعود على مكان مرتفع وتلقي المكسرات وقطع الشيكولاته أو النقود ، ويسارع الأطفال لتلقف وجمع تلك المكسرات والحلويات . وبعد أن يجمع الأطفال نصيبهم تقوم الأم بتوزيع نصيب النساء الحاضرات يدأ بيد نظراً لوقارهن وعدم مشاركتهن الأطفال في جمع الأشياء المتناثرة !! وهناك تعبير يردده الناس على سبيل المرح وهو قولهم :

« نون نون على رأس المينون » .

النووي : ( مسجد النووي ) .

مسجد في الفروانية نسبة إلى الإمام النووي يحيى بن شرف ، عاش خلال الفترة ١٢٣٣ - ١٢٧٧ م له كتاب « أربعون حديثاً » .

النويبت :

أسرة كويتية .

نوبيي :

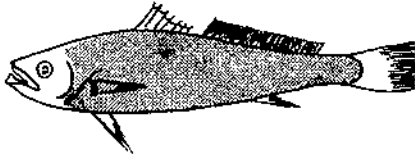

النوبيي

من الأسماك ، لونه أبيض وشكله عريض ، يصطاد في الشتاء والربيع في جوف الكويت بالقرب من الفرضة والمعاز .

نويتش :

من الأسماك الصغيرة ، اشتهر بسرعته وبراعته في أكل الطعام من الصنارة دون أن تصطاده . ولذا قيل حوله المثل :

« مثل النويتش يأكل البيمه وما ينصاد » .

كما أنه يلتقط الأوساخ من أجساد البحارة إذا غطسوا في البحر بكل خفة .

نويّر :

أزهار النباتات ، نوارها ، الواحدة نويّرة . كان الربيع في الكويت أخضر  
نضراً وأعشابها تكسوها طبقات النويّر ذات الروائح الحنينة !!

نويّره :

تصغير نوره ( اسم نسائي ) .

نويّرة : ( الحبيب نويّره ) .

سفير تونس في الكويت ، قدّم أوراق اعتماده بتاريخ ٣٠ سبتمبر ١٩٦٩ .

النويصيب :

مكان في الجنوب على الساحل فيه مركز للشرطة ، وساحله من مفاصات  
اللؤلؤ المعروفة .

نَهَّاش :

من الأسماك .

نَهَام :

النهام هو مطرب البحارة على ظهر السفينة ، يصحبهم في أسفارهم ، وله سهم  
ونصف من أرباح السفينة ، ويساعده نهام آخر وله سهم وربيع ، ويقوم  
النهام بإسماع رفاقه الأزجال الشعبية والزهريات وأنواع التواشيح ولكل  
مقام نهمة خاصة بها <sup>(١)</sup> كما يغني قصائد العتاب والحبة .

والنهام لغة المولع ، يقول العرب : هو نهام بحبوبته أو هو نهام بالمال أو هو  
نهام بالنبي ، أنظر ( نهمة ) .

قال الشاعر محمد الفايز :

سلام على سفن العاندين ونهامهم تحت ضوء القمر <sup>(٢)</sup>

وقال :

في كل شطآن نهام صاعد وبكل بحر رحلة ومسار <sup>(٣)</sup>  
للآن تنتفض البحار وشوعها والرياح واليامال واللاتار

(١) أنظر غناء . (٢) المذكرة العشرين من مذكرات بحار .

(٣) النور من الداخل ، للشاعر محمد الفايز .

وقال (١) :

- صوت النهام

قيثارة بحرية ألواحها الشكلى عظام

من صدر مسلول تعالي يا « حدام »

قد قلت صدقا ليس يفهمه الأنام

بيتي أحب إليّ من قصر يقام

في وسط مزبلة ، تعالي يا حدام

. . . . .

ويظل ينهم ثم يبكي !!

نَهت :

النهت أو النهيت هو الزفير ينفثه الانسان من الهم أو التعب ، ويقال : فلان

( ينهت ) ونهته هو حالة الشهيق والزفير بصوت سريع بسبب الركض ...

والنهت هو التنفس العميق أو تنفس الصعداء ، وهي لفظة عربية .

نَهص : ( نهوصة ) .

صوت من الزحير من الألم أو الحمل الثقيل . ويقال فلان يَتَسَهَّرُ ص .

النَهضة : ( شارع النهضة ) .

شارع في منطقة الشعب .

جمعية النهضة العربية النسائية :

جمعية نسائية اجتماعية ، تأسست في يناير ١٩٦٣ ، أشهرت في ١٧ فبراير

١٩٦٣ ، وهي أول جمعية نسائية في الكويت ، أسستها الآنسة نورية

الصالح (٢) . من أهم أعمال الجمعية : إفتتاح دار حضانة (نموزجية) في ٢٨ نوفمبر

---

(١) المذكرة السابعة، من مذكرات بحار .

(٢) نورية صالح ابراهيم السداني من مواليد ١٩٤٦ ، مثلت الكويت في عدة

مؤتمرات نسائية عربية وعالمية ، حصلت على دبلوم اخراج تلفزيوني من معهد التلفزيون العربي في القاهرة .

١٩٦٧ وذلك لرعاية أبناء العاملات وربات البيوت ، ما بين ستة شهور وأربع سنوات ، تبنّت الجمعية إقامة أول حفل للمرأة الكويتية ، عُرف بيوم المرأة الكويتية بتاريخ ٢٣ فبراير ١٩٧٠ ، وزعت فيه الجوائز والأوسمة على السيدات اللاتي خدمن في مجال التربية والأدب والاجتماع .

#### مدرسة النهضة :

مدرسة مشتركة ( ابتدائية ومتوسطة ) للبنات في قرية خيطان ، افتتحت في العام الدراسي ١٩٦٩/٦٨ .

نهم :

حوت ، من الأسماك الضخمة .

نهمه :

نشيد أو غناء بحري يغنيه مطرب خاص يدعى نهام ، ويبدأ النهام نهمته بقوله : « يا سالمين صلّوا على النبي » .  
ثم ينشد من الزهديات أو الأدعية أو التواشيع ، وبعد كل شطر يرد البحارة بصوت واحد مبجوح بقولهم : ( احبّه ) .  
ولا تقتصر النهمة على الأناشيد والأدعية فهناك أزجال خاصة بالفزل والعتاب من الأشعار العربية والنبطية .

#### النيباري :

عبدالله محمد عبد الرحمن النيباري ، وُلد سنة ١٩٣٧ ، خريج اقتصاد ١٩٦١ كلية الآداب ج . ع . م ، عضو مجلس الأمة في يناير ١٩٧١ .

نيرة :

نيرة ذهبية ، جمعها نيرات .

نيرة حميدية :

نيرة ذهبية عثمانية ضربت في عهد السلطان عبد الحميد الثاني سنة ١٨٤٢ - ١٩١٨ .



نيرة رشاديه :

ليرة ذهبية عثمانية ضربت في عهد السلطان محمد رشاد الخامس سنة ١٨٤٤ -  
١٩١٨ .

نيسرة :

من الأسماك .

نيسو :

قماش قطني أبيض .

نيدشان :

علامة .

نبيص :



نبيص

قنفذ يُعرف بأبي الشوك .

يصل طوله إلى حوالي

قدمين ، وتلد الأنثى ما

بين ٣ - ٤ أنياص صغار ،

وهو مخلوق من

القوارض .

نيكولوف : H. E. E. Rajk .M. Nikolov .

معادة رايبك مارينوف نيكولوف . سفير الاتحاد السوفيتي في الكويت ،

قدم أوراق اعتماده في ٢٤ نوفمبر ١٩٦٨ .

النيل : ( روضة النيل ) .

روضة للأطفال في منطقة الرميثية ، افتتحت في العام الدراسي ١٩٦٩/٦٨ .

حديقة النيل :

حديقة في منطقة الشامية .

نيله :

مادة عقارية زرقاء اللون ، أنظر ( زرقا ) .

نيابي :

من الألوان ، يقال للأزرق الفاتح ( السماوي ) .

ي : ( النيم ) .

مكان في السفينة يتخذ للجلوس النوخدا ، وهو مكان مرتفع يصل إليه بواسطة سلم خاص ، وفيه دفة السفينة ، وهو عبارة عن سطحه في الجزء الخلفي من السفينة تشبه نصف غرفة مكشوفة ، ولذا سميت ( نيم ) وهي لفظة فارسية تعني النصف ، وتحتها غرفة تسمى ( دبوسه ) ، قال شاعر البحرية مشيراً إلى النوخدا :

يوم سعد للنيم ما معه هوجاس

حتى انتصب من فوق ذيك الكراسي



حرف الهاء

هـ



هابّ ريح :

انسان هاب ريح بمعنى نشيط ، منجز للأعمال ومتقن للصنعة ، ( انظر سناني ) .

هات البيز ، رد البيز ، أثر البيز خروجه ! :

من الأمثال الكويتية ، البيز كما هو معروف وقاء من القماش يسكه حامل دلّة القهوة ليقيه حرارة الدلّة ، وأصل المثل أن أحد الغبراء كان يسمع اسم البيز يتردد في الدوانية بكثرة ، وظن أن البيز شيء مصنوع -خصيصاً- من مواد غريبة ، ومبطن بأشياء جديدة ، فلما جسته اتضح له انه خرقة صنعت من القماش فحسب ، وقال ذلك القول الذي راح مثلاً . يضرب هذا المثل للشيء تسمع عنه كثيراً ويصوّر لك ذهنك أنه سر من الأسرار ، ثم يتضح لك عن قرب انه شيء عادي ! ( انظر بيز ) .

هات عمر وخذ طهاشه :

قول كويتي يصوّر العجب من المخترعات والعجائب التي لا تقف عند حد ، وكلما امتد عمر الإنسان كلما أدرك المزيد من الغرائب . ( انظر طهاشه ) .

هارت : ( H. E. Parker T. Hart )

أول سفير للولايات المتحدة في الكويت ، قدم أوراق اعتماده بتاريخ ٧ يناير ١٩٦٢ ، جاء خلفه بتاريخ ٢٣ أكتوبر ١٩٦٣ .

الهاجري :

هو من ينتمي إلى قبيلة الهواجر أو بني هاجر ، موطنهم شرق الجزيرة العربية ، لعله نسبة إلى مدينة ( هجر ) تعرف بمقاطعة الاحساء ..

الهاجري :

اسرة كويتية .

راشد احمد الهاجري :

ولد ١٩٢٩ ، عضو مجلس الأمة ، فاز في الانتخابات التكميلية عن الدائرة الثامنة ( حولي ) ٩ فبراير ١٩٦٦ ، وفاز في انتخابات المجلس ٢٥ يناير ١٩٦٧ عن المنطقة نفسها .

محمد الخضير الهاجري :

من نواخذة الغوص القدماء .

راجح بن عصفور الهاجري :

من نواخذة الغوص في الكويت .

الهادي :

فخذ من بطن معيظ من العجمان .

الهادفي :

بطن من الدعاجين من البرقا من قبيلة العتوب .

هارف :

الهارف عند البدو هو الكلب المسعور .

هارون الرشيد :

اسم شارع في الكويت ، انظر ( رشيد ) .

الهارون :

عائلة كويتية .

مسجد الهارون :

مسجد يقع في جنوب مسجد السوق ، ينسب إلى فرج الهارون . .

هاوش :

عارك ، أغلظ في القول ، ويقال : هاشه وهاوشه ، والمهاوش من العراك ،  
والهوشه جدال يؤدي إلى تشابك الأيدي ! والهوش هو الزجر والتأنيب  
والتعنيف .

هاشم :

سيد هاشم عبدالوهاب الحنيان :صاحب مدرسة قديمة لتعليم الأولاد، ومقرىء  
للقرآن والمولد ، توفي بتاريخ ٢٦ مايو ١٩٦٥ . انظر (حنيان) .

الهاشمي :

نوع من الثياب النسائية القديمة ، أبيض اللون .

الهاشمي :

عبد الرحمن الهاشمي عضو مجلس الأمة ١٩٧١ .

الهاشمي :

كيس من الخياش ! يملأ حتى فوهته ..

هاض :

لفظة يعبر بها عن ظهور أسراب الجراد ، يقال : هاض الجراد بمعنى ظهرت أسرابه في السماء ..

هاضه :

أثاره ، هيضته ، أدمى جراح قلبه ! وأثار ذكرياته وشجونه .

هالطرت :

تعبير قروي قديم ، يقال لتقدير المساحة التي في الخيلة . نحو : جلس جمع من الناس وملاؤا مجلساً من ( هالطرت إلى هالطرت ) أي من هنا إلى هناك أو يقال : حدود بيتنا نحواً من ( هالطرت إلى ذاك الطرت ) . يلفظ ذلك التقدير مصحوباً بإشارة توضح حدود الموقع ، وأظن أن أصلها « من هالطرف إلى ذاك الطرف » أو من هالطريق إلى ذاك .

هاك :

خذ ، المؤنث « هاج » .

هامّ : ( هامته )

ثعبان ضخّم ، أسود اللون ، يسمى عربيد ، من فصيلة الكوبرا ..

هامله :

ناقة ترعى دون راع أو رقيب .

هامة :

هامة الرأس ، مقدمته ، فوق

الجبهة .

الهامة :

إكليل ذهبي مرصع بالفيروز ، تعلقها العروس في مقدمة وجهها ، وتبدلي

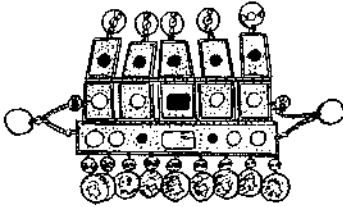

الهامة

منها قطع ذهبية مستديرة ، تكون عادة قطعاً ذهبية من النقد ، ذات عرى متصلة بباقي أجزاء الهامة . يسميها البدو « مطواح » .

هاجل :

نخلة تحمل البلح الفاسد ، نخلة غير ملقحة ، أو نخلة تحمل الشيص .

هاملتون : R E.A. Hamilton

لقتنات كولونيل هميلتون وكيل سياسي بريطاني في الكويت خلال الفترة من سنة ١٩١٦ حتى ١٦ مارس ١٩١٨ .

هامور :

من الأسماك ، يعرف بسمك السمبان ، ولفظة هامور تسمية افريقية (سواحلية) والهامور سمكة يصل طولها إلى حوالي متر، لونها أبيض ورصاصي منقطة باللون البني ، تصطاد في موسمي الصيف والخريف ، ويطلق على صغير الهامور اسم ( بالول ) .

ابن هاني :

١ - شارع ابن هاني ، شارع في منطقة الفيحاء .  
٢ - شارع ابن هاني : شارع في قرية الفروانية .  
نسبة إلى ابن هاني الأندلسي ، شاعر عربي ولد في إشبيلية ، تأثر بالفلسفة اليونانية واتهمه أهل إشبيلية بالزندقة واضطهدوه ورموه بالإلحاد ، وفرّ إلى المغرب وأصبح أميراً لشعرائها ، ولاحقه أهل إشبيلية وقتلوه سنة ٩٧٣ م .

هاه ؟ :

لفظة بمعنى نعم عند النداء ، وتقال بمعنى ماذا ؟ للاستفسار ، وعندما يتحدث المتحدث ولا يسمع المستمعون بعض كلماته يقولون له : هاه ! بمعنى أعد الجملة ..

هاه ، دكّ الهاه :

أهزوجة للأطفال يشترك فيها اثنان أو اثنتان ، يقول الأول للثاني : قل هاه فيقول الثاني : هاه .

فيرد الأول : دكّ الهاه ، عظيمك نط ، راح للشط ، يجيب خط ، من يقراه ، أنا اقراه ، سبع إنسين ما أنساه ! ..



هاون :

الهاون معروف عند العرب كان من الخشب تدق فيه الحبوب ونحوها كالفلفل والثوم والقهوة والهيل ، ثم تطور الهاون وأصبح قطعة من أنابيب المياه تسد إحدى فوهتها ثم توضع في وسطها الأشياء المراد دقها ، ثم جاء نوع جديد نحاسي أصفر . كان الأولاد يستخدمون الهاون لصنع ( الكواري ) وهي عجلات تدفع باليد وتصنع من أطواق الحديد .

ايد الهاون :

قضيبي مدبب من الحديد أو النحاس ، طوله حوالي الشبر ، يمسك باليد ويهوى به على الحبوب الموجودة بداخل الهاون ويسحقها .

هايت : ( تأيه )

الهايت هو المتسكع في الطرقات ليس له من جهة يقصدها ، والهايت هو المتشرد .

هايش :

لفظة قروية يقصد بها الذباب ونحوه من الحشرات الطائرة ، يقول المتكلم : غطوا الماء واللبن عن الهايش .

هبا :

لا شيء ، هباء ، من ألفاظ البدو ، يقولون فلان ما عنده إلا " الهبا أي فراغ اليدين والجيب والعقل ، إذا قيل : عند فلان مال قال الثاني : ما عنده إلا " الهبا ، وإذا قيل عنده أفكار وخطط قيل ما عنده إلا " الهبا .

هباب :

قشور وأوساخ تزال من السفينة عند تنظيفها من الخارج .

هبات ( هباه )

بئر مهجورة أو حفرة عميقة موحشة تعيش فيها العقارب والشعابين ( أنظر هبيّة )

هبان :

آلة موسيقية فارسية من موسيقى القرب ، التسمية فارسية .

هبد :

ضرب بقوة ، هبده أي ضربه ، نحو هبده على رأسه ، هبد بالشيء بمعنى ضرب به على الأرض .

هبرة :

قطعة من اللحم خالية من العظم ، الجمع هَبْر ، اللفظة عربية .

هبش :

هبش بيده هبشة ، أي أخذ حفنة بيده من الحبوب ونحوها ، وهبش القهوة أو الحبوب أي أزال قشورها .

هَبَكْ : ( الباء مضخمة )

بمعنى كذب وأمعن في الكذب ، وكلامه هبك هبك !!

هَبَكْ :

من ألفاظ البدويكثرون من استعمالها نحو هبك يا رجال ، وهبج يا مره ، بمعنى « لله درك » وتأتي بمعنى « يكون في علمك » .

هبله :

اسرة كويتية .

مسجد ابن هبله ، مسجد يقع في شارع مبارك الكبير ، أسسه سيف الهبله سنة ١٣١٦ هجرية ١٨٩٩ م ، جددته وزارة الأوقاف سنة ١٣٧١ هـ - ١٩٥١ م .

الهبيلي :

سيف مبارك الهبلي الرشيدى : شاعر من الكويت .

هبتى :

لا شيء ، فلان ما عنده إلا الهبني ، أي لا يملك سوى الادعاء والتظاهر .  
لفظة سواحلية أصلها ( هبانان ) تقال للنفي ، وبمعنى لا يوجد شيء .

أبو هبة :

صفة تطلق على شخص متسرع ، يرغب في عمل شيء ما ويتحمس له ، وبعد وقت قصير يتراجع ، والهبة من الهبوب ( أنظر أبو طريبة ) .

هَبَيْس :

استمرار العمل مع سرعة التنفيذ ، يقول المتكلم ، اشتغلوا هيس ، أو

أكلوا الطعام هيبس ، وهيبس لفظة سواحلية .  
هيبيل : مهبول .

هبيّة : ( تصغير هباه ) .

هي الهباه بلفظ البدو والقرويين ، أما الحضّر فيصغرونها إلى هبيّة ، الجمع هبيات ، والهبيّة عند أهل البحر ، غبة مهلكة بعيدة القرار .  
وحول الهبأة قيل هذا القول :

يا مطوطي بالهبأة      خيط لعاشة عبأة  
ويا مطوطي بالحليب      عطنا نكيطة حليب

انظر ( هباه - مطوطي ) .

العتلا :

عشبة ترتفع حوالى ذراع ، أوراقها مستطيلة ، كل ثلاث ورقات على حدة ،  
زهورها بنية فاتحة تميل إلى الحمرة ، بذورها مستديرة شوكية .

هتلي :

شخص هتلي ، أي انسان أخرق ، أو أحمق ، سيء التصرف ، بطيء الفهم  
الجمع ( هتليّة ) ..

هتوم :

جماعة من طائفة ( هتيم ) الواحد منهم هتيمي .

هتيم :

طائفة من الناس لا يعرف لهم أصل في أنساب العرب ، موطنهم بين  
الحجاز<sup>(١)</sup> وجنوب الاردن لا تصاهرهم القبائل العربية الكبيرة ولا  
تخالطهم .

هتيمي :

تطلق لفظة هتيمي مجازاً على مجهول النسب .

هحج :

فر وهرب بأقصى سرعته ، والجماعة هججوا بمعنى هربوا لا يلوون على شيء ،

---

(١) انظر خريطة القبائل ، حرف القاف .

وجاء في الأمثال : « هج من الكوم وطاح بالسرية » انظر ( خاف من القوم )  
اللفظة عربية أصلها « هق » .

مسجد ابن هجاج :

مسجد جامع في قرية خيطان أسسه محمد بن هجاج .

هجان :

راكب جمل يتولى حراسة مضارب بني قومه ، الجمع هجانة .

هجانة :

نباق بيضاء أصيلة .

الهجانة :

فرقة من راكبي الجمال يحرسون الحدود الكويتية الصحراوية ، والهجانة أصلها ( هاجاناه Haggana ) وهي فرقة محاربة أنشأها ابن غوريون من زعماء اليهود ! وتعني ( منظمة الاستعداد العسكرية الاسرائيلية ) ، تأسست على أيام الأتراك واتخذت صفة رسمية عند إعلان اسرائيل سنة ١٩٤٨ ( انظر العربي عدد ١٣٣ والمنجد حرف الهاء ) .

الهجرة إلى الكويت :

حتى منتصف القرن السابع عشر لم يكن يقطن أرض الكويت التي تعرف آنذاك بالكجرين سوى جماعات من قبيلة بني خالد الحاكمين للمنطقة ، منهم عائلات الصبيح والمصبيح وأبورسلي والعوازم وبعض البدو ..  
وفي سنة ١٧١٦ استوطن الكويت آل الصباح وآل خليفة وآل جلاهمة ، وبعد خمسين عاماً ترك آل خليفة مدينة الكويت سنة ١٧٦٦ بحثاً عن أرض يستقلون بها ، فهاجروا إلى قطر بعد أن احتكت الكويت - سياسياً - بيرانها الذين طمعوا فيها وخاصة « بنو كعب » الذين لم تسلم الكويت من تعدياتهم ( انظر الرقة ) .

وبعد ظهور البحرية الكويتية كانت هناك بطالة في نجد مما دفع النجديين إلى الهجرة إلى الكويت للائتحاق في قوافل الغوص ، هذه الهجرة بالإضافة إلى هجرة آل الصباح والخليفة والجلاهمة والمعاودة والزاييد تعتبر الهجرة العربية الأولى من الجنوب الغربي ومن الغرب .

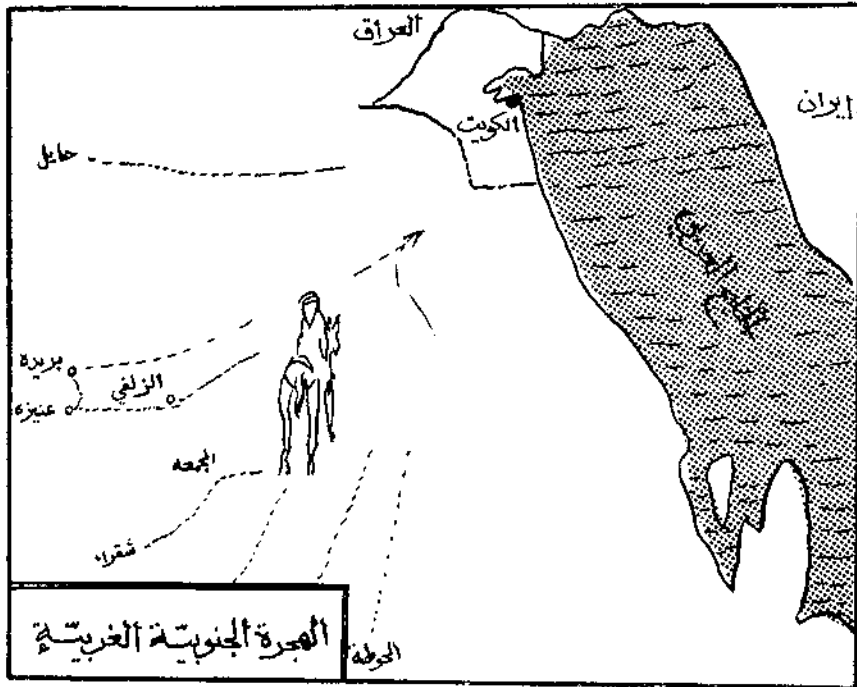
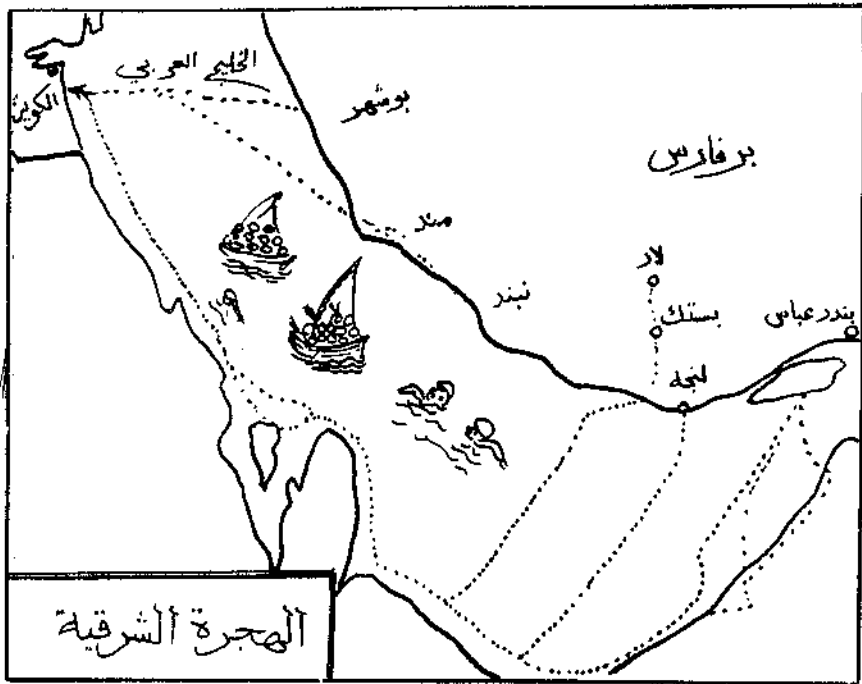

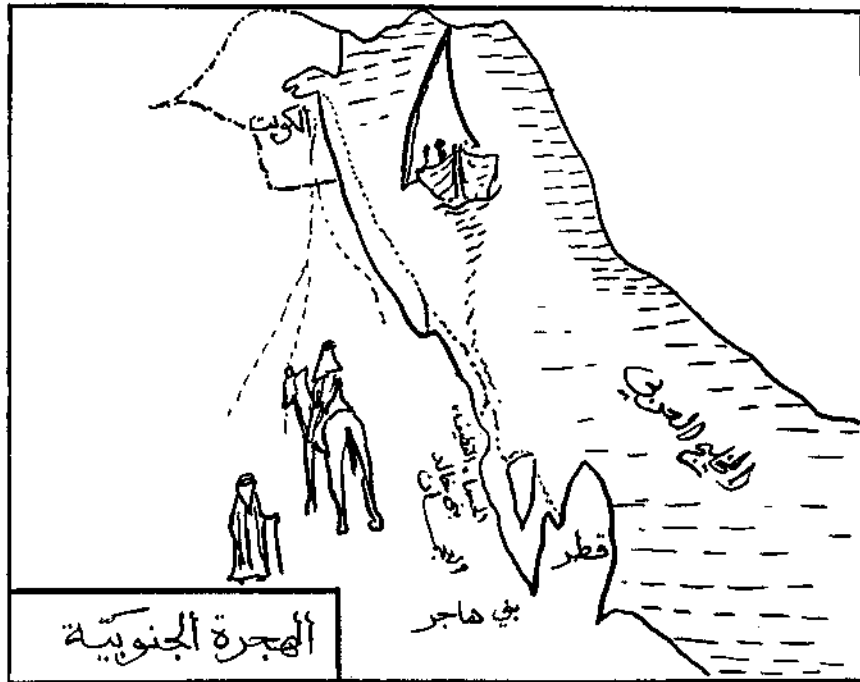
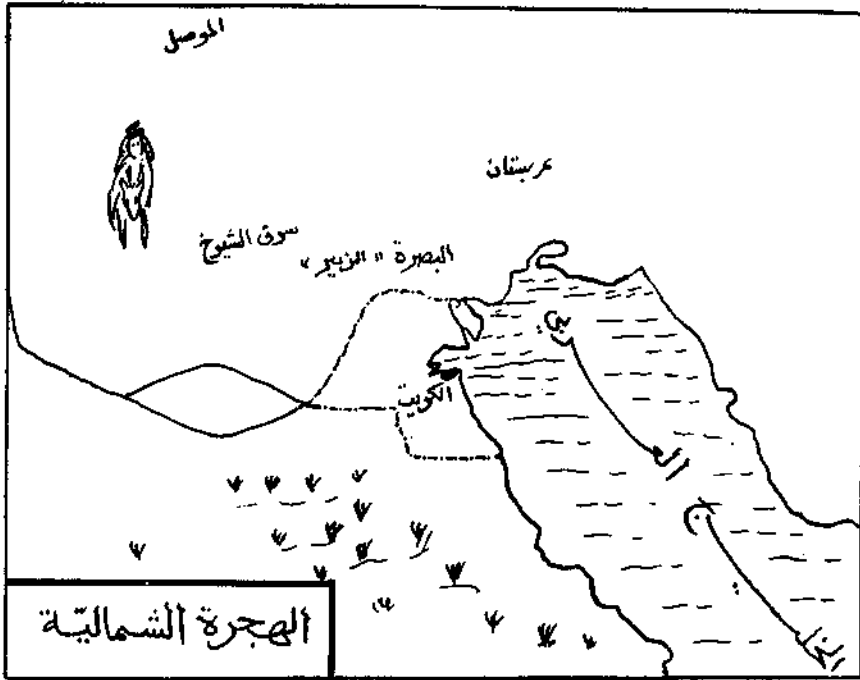

وهناك هجرة من الجنوب جماعاتها من قبائل قحطان وبني مرة والحساوية وبني هاجر بسبب مجاعة حدثت سنة ١٧٢٣ في نجد والشام واليمن، وكذلك وقعت مجاعة أخرى سنة ١٨٧٢ عرفت ( بالهيلك ) على أثرها قدمت جماعات من بر فارس ، وتعتبر هذه الهجرة الشرقية الأولى ، تلاها هجرات وتسيلات حتى يومنا هذا ، أما الهجرة من الشمال فمعظم أفرادها من الزبير وسوق الشيوخ والبصرة .

وتعتبر الهجرات الحديثة التي تمت عقب ظهور قانون الجنسية ١٩٥٩ من أخطر الهجرات وأكبرها ، فقد لوحظ ارتفاع نسبة السكان بصورة غطت على عدد السكان الأصليين بما في ذلك الهجرات التي حدثت ما بين عام ١٩٤٨ و ١٩٥٩ ، ففي عام ١٩٥٧ أجري أول إحصاء رسمي لعدد السكان فكان ( ٢٠٦،٤٧٣ ) نسمة وبعد أربع سنوات فقط زاد عدد السكان أكثر من النصف ، ثم جرى ثاني إحصاء رسمي عام ١٩٦١ فكان عدد السكان ( ٣٢١،٦٢١ ) نسمة أي زيادة قدرها أكثر من ٥٠ ٪ خلال أربعة أعوام .

### الهجيني :

من ألحان الربابة ، يصحبه غناء خاص من شعر الهجاء ، والهجيني عائد إلى الهجاء ( انظر ربابة ) .

### هجع :

هجع في مشيته ، أي عرج فيها عرجاً خفيفاً ، والهجة تقال للجمل يزور في سيره . وهجع من اصطلاحات النوم ، يقول البدوي ، يوم انتصف الليل هجعنا شوي ، بمعنى نمنا نوماً خفيفاً .

### هدّ :

أطلق ، هده أي أطلق سراحه ، والهدة عطلة مدرسية ، يقول الأولاد ( اليوم هده طاحت عليك المدّة ) أو ( اليوم هده هده بطنك ) وهد البطن يعني الإسهال ! ويقولون : ( هده بطنك ليلة عرسك ) !.

### هدّ :

بمعنى هدىء ، تقال للرضيع يبكي وتطلب الأم من أحدهم بأن يهد الطفل أي يطبب على ظهره أو يهز سريره ، ثم يهدأ الطفل .

هدامة : ( سنة هدامة )

سنة من السنين التي كان الكويتيون يؤرخون بها ، وهي سنة نزلت فيها الأمطار الغزيرة في ٧ ديسمبر سنة ١٩٣٤<sup>(١)</sup> وهدمت منازل كثيرة وشردت سكانها . وهذه الهدامة يسميها بعض الناس خطأ باسم الرجبية ، فالرجبية وقعت في رجب وهدامة وقعت في رمضان ( انظر الرجبية ) .

هدائي :

لفظة بدوية تطلق على الدليل من الناس أو السليبي وتقال - أيضاً - للمسلم الهدائي من الهدنة فهو إنسان مهادن .

مدرسة الهداية :

مدرسة أهلية صاحبها السيد عبدالوهاب الحنيان ، انظر ( حنيان ) .

هدب :

رمش العين ، جمعه أهداب ، جاء في أَلغاز البدو : ( اش بيني وبينك ) ؟ والجواب ( هدب عيني وعينك ) بمعنى ان الذي يحول دون رؤيتي لك ورؤيتك لي هو أهداب العين إذا أطبقت ، فلم يعد أحد منا يرى الآخر .

هدب :

جمع أهداب ، لفظة تعرف بها خيوط السدى في أطراف النسيج ، مثل أهداب الزوليه أو البطانية أو الغترة والشاغ ونحو ذلك ( انظر هديب ) .

ابن هديا : ( ثملة ابن هديا ) :

بئر تتجمع فيها مياه الأمطار ، تقع على بعد ثمانية كيلومترات شمال المناقيش قال ( حمود بن ربيش ) من أهالي المناقيش أن صاحب الثميلة معروف ويقال له ( عايض ابن هديا ) من الرشايدة .

هدر :

هدير الشعيب يعني صوت انجراف السيول في الوادي ، وهدير الجمل صوت رغاؤه ، وقلان يهدر في حديثه اصطلاح بدوي يقصد به الوعد والوعيد واللغو والتحدي .

---

(١) الموافق ١ رمضان سنة ١٣٥٣ هجرية .



هَدَّع : (أنظر أدع) .

الهدف :

جريدة أسبوعية سياسية اجتماعية ، صدرت في ٨ مارس ١٩٦١ ، تعاقب على رئاسة تحريرها الأساتذة : خالد عيسى الصالح ، محمد مساعد الصالح ، وداود مساعد الصالح ، ثم محمد مساعد الصالح سنة ١٩٧١ .

الهدف :

فخذ من بطن المفلح من الدعاجين من برقا عتبية .

هدم :

هدم الجدار أي نقضه ، ( لفظة عربية ) .

هدم :

تسمية تقال للأكسية .

سوق الهدم :

سوق البشوت ، في قيصرية فهد السالم ، وتعرف بسوق الزل والهدم .

هدوم :

عموم الملابس مجتمعة ، فلان لبس هدومه أو غسل هدومه ، من الهدام .

هدة :

موعد انصراف العمال أو الطلبة ، يوجد أزوجة للبنات تقول :

انهدينا من عصر والشيخ كاعد بالكصر

انهدينا من ضحى والشيخ عند الرحا

وعندما تعطل إحدى المدارس الأهلية بمناسبة خاصة تتعلق بالملا ، كعودته من الحج مثلا أو بسبب الاحتفال بختام أحد التلاميذ ، يذهب أولاد هذه المدرسة إلى المدارس الأخرى ليشتتوا بالأولاد الآخرين ، لأنهم لا زالوا في المدرسة ، ولم يتمتعوا برخصة كالتى حصلوا عليها ، ويقفون خارج الباب ويرددون : « هددونا ما هدوم » ويكررونها حتى يضطر الملا إلى إغلاق باب المدرسة من الداخل على تلاميذه ، ثم يزيد الأولاد الأشقياء من شماتهم ويضربون باب المدرسة بالحجارة حتى يخرج عليهم الملا ويهربون . (أنظر هد)

هدا هدا :

كلمات ترددها الأم وهي تمسك بيدي وليدها الصغير أثناء محاولته المشي ،  
وتمشي الأم أو الأخت متقهقرة إلى الوراء وهي ممسكة بيدي الطفل وهو  
واقف يتعلّم المشي وتردد الأم هذه العبارة :

هدا هدا مشى الكملا (١) اكطيتين (٢) بالخلاد (٣)



هدهد

هدهد : (الطائر المعروف) .

من طيور سهيل ، يزعمون أن في حلقومه  
خرزة من امتلكها جلبت له الحظ كما تجلب  
النحاس لأعدائه ، وله أن يطلب ما يتمنى  
فيتحقق له ذلك ، وقد ورد في الأساطير أن

الهدهدسرق حبة من القمح من بيت النمل واشتكت النمل إلى نبي الله سليمان من  
أن الهدهد سرق الحبة ، فدعا النبي سليمان عليه السلام على الهدهد بأن تقف  
في حلقه ، وبقيت الحبة ، ثم ذهب الهدهد إلى النبي سليمان يشكو الحبة التي  
وقفت في صدره وسببت له العطش ، فصرفه سليمان . (أنظر خرزة) ..

الهدلق :

أسرة كويتية .

الهدلق فخذ من قضاة من بني نهد .

الهدهود :

أسرة كويتية .

الهدى :

شارع في منطقة الشامية .

هدى شعراوي :

مدرسة ابتدائية للبنات في منطقة النقرة ، نسبة إلى امرأة كافحت من أجل  
بنات جنسها ( هدى محمد سلطان باشا شعراوي ) ، من مواليد سنة ١٨٧٩ ،  
أسست الاتحاد النسائي المصري سنة ١٩٢٣ ، وهو أول اتحاد طالب  
بحقوق المرأة العربية ، كما أسست داراً للعلاج بالهجان ، كما أسست الاتحاد النسائي  
العربي ١٩٤٤ ، طالبت برفع الحجاب والمساواة بين الجنسين ، توفيت

(١) تصغير قطاين من القطا . (٢) البر الفسيح الحالي من السكان .

سنة ١٩٤٧ ...

هديب :

تصغير لذي الأهداب .

أهديب :

جمل غزير الوبر ، يتدلى الوبر و كأنه الأهداب .

هديب :

ذو الأهداب أي الرموش الطويلة، ويسمى هدبان تصغيره هديبان أو هديب .

مسجد ابن هديب :

مسجد في منطقة البدوية ..

أهديب :

أسرة كويتية .

هدية :

صفة الناقة أو البقرة التي يسهل قيادها أو حلب لبنها .

هدية :

اسم نسائي عائد إلى أن الطفلة لا تبكي كثيراً في صغرها وهو اسم شائع عند البدو والعبيد .

معركة هدية :

معركة حدثت بين الكويتيين وأتباع سعدون باشا المنصور من شيوخ المنتفك يوم ١٠ مايو ١٩١٠ ، وسببها أن جماعة من أتباع سعدون اعتدوا على قافلة لتاجر كويتي ، وغضب الشيخ مبارك لهذا الاعتداء وهب لنصرته كمواطن كويتي وقد هزم الكويتيون في هذه المعركة لأنهم لم يقاتلوا عن عقيدة إسلامية أو دفاعية عن البلاد ، بل ذهبوا يحدوهم دافع تجاري هو الاستيلاء على الغنائم لدرجة أنهم أخذوا اصباغاً خاصة ليميز كل تاجر الأغنام الخاصة به ، وقد أدى هذا الاستهتار إلى نكسة سميت ( هدية ) لأن الكويتيين تركوا كل شيء ونجوا بأبدانهم<sup>(١)</sup> .

---

(١) تاريخ الكويت - الرشيد .

## هذا الاسبوع :

مجلة أسبوعية صدرت في ٥ سبتمبر ١٩٦٣ ، كانت في بداية ظهورها صفحات دعائية للبضائع والسينما فقط ، ثم تحولت إلى أدبية وفنية واجتماعية ابتداءً من العدد رقم ٧١ ، ترأس تحريرها يعقوب الرشيد ثم مجنون الحمد ومصطفى مناع ، ثم خالد الحمد والمناع ، بعد ان تغير اسمها إلى « أضواء الكويت » .

## هذا سيفوه وهذه خلاجينه :

سيفوه تصغير اسم سيف ، وخلاجينه هي ملابس المهلهلة البالية ، لا يغيرها أبد الدهر ، يقال هذا على اعتبار أنه مثل من الأمثال ، وأصله أن سيفوه غاب عن جماعته وتساءل القوم عن سر غيابه ، وما هي إلا لحظات حتى أقبل سيفوه من بعيد ، فمنهم من قال هذا سيفوه ، ومنهم من قال لا ، إنه شخص آخر ولما اقترب صاح أحدهم : « هذا سيفوه وهندي خلاجينه » وذلك زيادة في التأكيد ، أي أن الشاهد على أنه سيفوه هو تلك الأسمال التي يرتديها ، وراح ذلك القول مثلاً يقال لمن تكون له عادة يعرف بها لا يغيرها ، وقد ترشد تلك العادة أو العلامة إلى صاحبها ويعرف فاعل الشيء من طريقة فعله .

## هذال :

من ألفاظ البدو بمعنى الركاض ، نحو الجمال هذال أي سريع الجري ، والذلول تمشي وتهذل أي تسرع ثم تبطئ في سيرها .

## هذال :

من أسماء البدو والقرويين .

## الهذال :

قبيلة عربية ( من عنزه ) من قبائل المنتفق .

## الهذال :

أسرة كويتية .

هذال بن فبيد : ( أخو هملا ) .

أمير الشياطين من عتبية .

هذا الميدان يا حميدان :

من الأمثال الكويتية، الميدان مكان في منطقة «شرق» كان ساحة واسعة تجري فيها سباقات الخيل ، وكان حميدان رجلاً كثير التفاخر بفرسه وجودتها وسرعة جريها ، وأخذ يكثر من هذا الادعاء ، فلما حان موعد السباق قيل له الآن جاء الوقت لإثبات ادعاءاتك ، هذا الميدان يا حميدان ! أي هذا هو الوقت والمكان المناسب لنرى صحة قولك .  
يقال هذا المثل للشخص الذي يتباهى بمقدرته أو سطوته ، هذا الميدان يا حميدان ، عندما تدعو الحاجة لذلك .

الهدالين :

فيخذ من بطن القوعه من العوازم .

هدرة :

ثرثرة ، حديث لا ثمرة فيه . فلان حديثه هدرة أي كثير ممجوج ، وفلان كله هدرة ، أي يوصف بأنه ثرثرة بكاملها . زار أحد الحضر نخيماً للبدو فلاحظ أنهم يكثرون ويطنون الأحاديث دون أن يسمحو له بالتعليق أو التعقيب ، فخرج من المجلس وقال لصاحبه من الحضر :  
« يا كثر هذر البدو » فرد عليه صاحبه بقوله : « من كثر ترايديه » (١) .  
أي أن البدو لا يتكلمون كثيراً ولكنهم يرددون على مسامع الغريب جملة الأحاديث والقصص التي جمعوها وتحدثوا بها مسبقاً إلى جماعتهم .  
وراج ذلك القول مثلاً : « قال يا كثر هذر البدو قال من كثر ترايديه » .  
وقيل : « يا كثر هرج البدو » وقيل حجي البدو . ( انظر بدو ) .  
وهناك قول يقول : « من كثر هذره گل گدره » أي أن الثرثرة تقلل من قيمة الانسان وتحطّ من قدره .

هنل :

ركض مسرعاً . من أفاظ البدو . ( انظر هنال ) .

هذاك ، ( ذاك ) :

تصغيره ( هذياك ) للمفرد .

(١) تكراره .

**هذولا :** ( هؤلاء ) . يقال « هذولا » ويقال « ذولا » للجمع .

« هذي تروعك والثانية بضلوعك » .

أو « هذي تصوعك والثانية بضلوعك » .

من الأمثال الكويتية ، يقول : هذه الحادثة أو هذه الضربة تذكرك أو تنبهك لأنها سهلة أو بسيطة نسبياً لكونها الأولى ، أما إذا تكررت ذلك فإن الضربة القادمة ستكون أشد ألماً وأكثر إيجاعاً .

يقال هذا المثل لمن يسلم من الحادثة الأولى أو يكون عقابه بسيطاً لأنه لم تكن له سوابق أما الثانية فتكون باهظة الثمن .

**هذيان :**

كلمة معروفة عند العرب يقصد بها البحران النفسي ، وهي أن يصاب الإنسان بصدمة أو عقدة أو وسواس يسبب له القلق والتحدث جهاراً بينه وبين نفسه ناسياً وجود الآخرين من حوله . كما يحدث الهذيان لبعض المرضى والمخدرين والمصابين بالحمى .

**هرا ب :**

تسمية تطلق على العمود الفقري للسفينة ( البيص ) في أسفل السفينة ( الغاطس ) والهرا ب كلمة فارسية من مقطعين ( هير آب ) أي غاطس الماء .

**هراديس :**

من ألفاظ البدو يقصد بها الأسماك البالية ، من الثياب المقطعة أو الفراش البالي .

**الهران :**

أسرة كويتية من العوازم .

**هريدة :**

ثرثرة الحديث . لا يعرف هدفه .

**أبو هرثمة :**

خور من الأجزاء الجنوبية من ساحل الكويت يلتقط فيه الحمار .

**هرج :**

حديث ، فلان هرجته سعة أي أن رأيه صائب وحديثه معقول ، وفلان

ما عنده هرجة بمعنى لا رأي له ، « وكثر الهرج ما ينفع » أي تكرر الحديث وتطويله أمر غير مستحب . « وما عرفنا الهرجة » لم نفهم زبدة الموضوع أو لم ندرك مغزى القصة . الواحدة « هرجة » ، الجمع « هرج » و « هرجات » .

هرود : ( هُرْد )

لفظة بدوية يقصد بها الكركم وهي من ألفاظ العرب .

هردك :

أملاح حجرية تجلب من شرق إفريقيا ، تسحق وتضاف إلى « السويكه » ويعتبر الهردك من أهم مركبات السويكه !!

هرده :

لفظة فارسية الأصل ، يقصد بها السمسم المطحون المعروف « بالطحينة » ، تدخل في صناعة (الرهش) كما يتناولها البعض ويغمسون فيها الخاوى أو التمر .

هرش :

جمل مسنن ، تخطى العشرين من عمره ، وتكسرت بعض أسنانه وتحسرج صوت رغانه ، وتهدل جسمه من الكبر .

هرشان :

صفة تطلق على من يكون عنده عادة حك جسمه أو رأسه بأظفاره باستمرار ، ويقال إنه يهرش جسمه أو يهرش بيده فلما تكرر ذلك كني بهرشان .

هرشان :

من أسماء البدو .

بير هرشان : ( أبيار هرشان )

مجموعة من آبار المياه في الجنوب (المنطقة المحايدة سابقاً) تبعد مسافة عشرين كيلومتراً جنوب غرب الخيران . والاسم ربما أنه عائد إلى شخص اسمه هرشان أو مجموعة من الإبل المسنة لازمت المكان . ويطلق على عدد من الإبل المسنة لقب هرشان .

هرطليل :

نبات من فصيلة القلمان (القلقاس) يظهر في الأراضي الرملية قرب

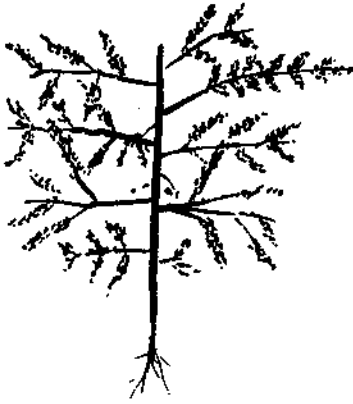

هرطبيل

السواحل بصفة شجيرات يصل ارتفاعها حوالي متر، أوراقها لحمية مستطيلة محببة ومركبة إذا ضغطت على الورقة بين الأصابع يشم لها رائحة غير طيبة . وتظهر الشجرة في فصل الخريف وتزهو في الربيع، زهورها خضراء مستديرة صغيرة الحجم .

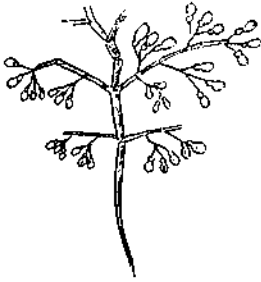

هرم

هرم : ( الرء مضخمة )

شجيرة سنوية خضراء طول العام ، يصل ارتفاعها إلى ذراع ، تظهر في الأراضي السبخة وبين القبور ، أوراقها لحمية عبارة عن حبيبات مركبة ، كل حبة بحجم بذرة العنب أو حبة الرمان وهي خضراء مملوءة بالماء المالح ، وتظهر لها زهور بيضاء ، تشاهد

أيضاً في الأراضي الرملية قرب السواحل . ترعاها الإبل والحمر وكذلك الغزلان .

هرين :

صوت زمار السيارة ( المنبه ) . اللفظة الإنجليزية Horn تعني النفير .

هروزا : ( ميلوسلاف هروزا ) H. E. Miloslav Hruza

سفير چيكوسلوفاكيا في الكويت ، قدم أوراق اعتماده بتاريخ ٤ فبراير سنة ١٩٧٠ .

هوريا :

من ألفاظ البحارة تقال للحث على الإسراع بالشيء ، تستعمل للأمر بإنزال

الشراع بسرعة ، واللفظة الإنجليزية تقال للإسراع ( Hurry up ) .

أبو هريرة : ( مسجد أبو هريرة ) .

مسجد في منطقة الدسمة ، أسسته وزارة الأوقاف والشئون الإسلامية تخليداً



لذكرى الصحابي الراوية عن النبي محمد ﷺ معظم أحاديثه ، عبد الرحمن بن  
صخر الدوسي ، كان اسمه في الجاهلية « عبد شمس » ولد سنة ٦١٣ م روى  
عن النبي ( ٥٣٧٤ ) حديثاً شريفاً . توفي سنة ٦٧٠ م

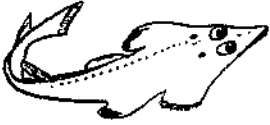

هريري

هريري :

سمكة من فصيلة «الجرجور» له منقار موشر  
ونوع آخر بدون منقار .

الهريس : ( موسم الهريس )

الهريس هو هرس حبوب القمح لصنع الهريس من الأكلات الشعبية الرئيسية  
في رمضان .

ويبدأ موسم الهريس من اليوم العاشر من شهر رجب وينتهي في يوم الكريش  
( آخر يوم من شعبان ) وفي هذا الموسم يشتري الناس حبوب القمح ويهرسونها ،  
كما أن هناك فرقة نسائية خاصة بهرس الحبوب ، وفي الوقت نفسه تغنى  
أغان خاصة بالهريس ، حيث تتولى تلك الفرقة مهمة الطواف على بيوت  
الشيخ والتجار لائق ما عندهم من حبوب مقابل أجور نقدية أو هبات



دَّكَّ الهريس

وكساوى أو مقدار من الجيوب لأفراد الفرقة . وقد اشتهرت « مكئية الحرب » بأنها مطربة الهريس !

الهريسة :

أكلة كويتية من أطباق رمضان ، تطبخ من القمح المهرس مع اللحم . وتعتبر الهريسة الأكلة الكويتية الشعبية الأولى ، تقدم في شهر رمضان .  
هسبانيويل : ( الشركات الإسبانية للبتروول ) .

في ٣ مايو ١٩٦٧ تم الاتفاق بين شركة البترول الوطنية الكويتية ، والحكومة الكويتية من جهة وبين مجموعة شركات النفط الإسبانية المعروفة باسم ( هسبانيويل ) من جهة ثانية على تطوير مناطق الإمتياز التي تخلت عنها شركة نفط الكويت المحدودة سنة ١٩٦٢ ، وتملك شركة البترول الوطنية الكويتية نسبة ٥١ ٪ من الاسهم وتملك الشركات الإسبانية ٤٩ ٪ .

هش :

طري الممس ، يقال للأشياء التي يعتقد انها صلبة ، عندما يحسها الإنسان يتضح له انها هشة ، أي سهلة الكسر أو القضم .

هش :

لفظة تقال للحمار عندما ينهق لمحاولة إسكاته ، كما تقال للحمار أيضاً عندما يعبت أو يكثر الحركة ، يقال له : هش ( ليهداً ) وأظنها محرفة ( من اسكت ) قال صاحب الحمار لحماره : هاسكت أو هسكت ، وبعد أن تلفظ بالهاء تذكر انه حمار لا يفقه ، ثم حرف في الحال السين إلى شين وضاعت باقي حروف الكلمة بين شفتيه ، واستمر الوضع على هذا الاختصار والله أعلم !

ابن هشام :

شارع في منطقة كيفان ، نسبة إلى الأديب العربي جلال الدين عبد الله ابن هشام ولد سنة ١٣٠٩ م ، من مؤلفاته : ( قطر الندى وبل الصدى ) ، ( مغني اللبيب ) ، ( شوارد الملح ) . توفي سنة ١٣٦٠ م .

هشام بن عبد الملك :

شارع هشام بن عبد الملك ، من شوارع منطقة الروضة ، نسبة إلى الخليفة الأموي هشام بن عبد الملك ، ولد سنة ٦٩٠ م بويع بالخلافة سنة ٧٢٣ م وتوفي سنة ٧٤٣ م .

هشيم :

حطام أو هشيم ، من ألفاظ البدو .

هصير :

نبات صحراوي يعرف بالصريم .

هف :

حرك الهواء ، ( هف عليه بالمهفة ) ، أي حرك الهواء بالمروحة .

هفا : ( هفى ) .

من ألفاظ البدو بمعنى ضاع ، هفا بالبير أي زلت قدمه وسقط ، والهفى من الهفوة .

الهفافات :

مرتفعات في الجنوب يضيع فيها الراجل ويهفو .

هفته :

بمعنى صفعه ، نحو ( هفه راشدي ! ) أي ضربه على صدغه .

هفتاني :

أكلة كويتية ، تتألف من اللحم والهيل والدارسين والثوم والبصل والماء والملح ، تطبخ جميعها وتصبح مرققة ذات طعم لذيد يتناولها الآكلون مع الخبز ، ولفظة هفتاني تعني الأصناف السبعة ، وهي لفظة فارسية أصلها ( هفتا ) .

هكّ :

كذب وخدع ، نحو ( هك عليه ) أي كذب عليه ، وفلان هكّ على الناس ، بمعنى يستغل طبيعتهم وتصديقهم له ويعين في الكذب والخداع ، وهو ( انسان هكك ) ، أي يقول غير الحقيقة ، أو يقول القول وهو كاذب دون عمد لأنه لا يتحرى الدقة ، وينقل الحديث على اعتقاده صحيح دون أن يكسب أو ينال شيئاً من جراء ( هكّه ) على الناس إلا ليقال انه على علم وإطلاع بالأخبار ونحوها ، لأنه ( لاكي الناس مهكّه ) ! .

ام الهكّي :

لقب وصفت به امرأة ثرارة أكثر كلامها خاطيء كاذب ، وكذلك يقال للرجل

( ام الهكي ) نسبة إلى تلك المرأة ، وفي اللغة العربية جاء : ( هو رجل هكاك ) ، أي يتكلم كلاماً خاطئاً يعتقد بصحته . وبجمل القول : ( ام الهكي ) صفة تلازم من يتحدث بثقة بكلام خاطيء دون أن يدرك الحقيقة ، أو يروج الاشاعات بسلامة نية .

هكا :

ظن واعتقد وتوَقَّع ، والهكوه هي الحدس والتخمين ، يقول المتكلم : هكوتي ان الأمر سيكون كذا ، ويقول الثاني : لا تهكي هذا وأنا اهكا بمعنى ارجح ان النتيجة ستكون كذا . ويقول الناس : ( ما هكينا ) ، بمعنى لم يكن في تصورنا أو لم نتوقع .

هل :

هلّ الهلال أي ظهر ، هلّ المطر بمعنى تساقط ، وهلت دموع العين أي سالت .

هلا :

اهلاً ، من عبارات الترحيب والتحية .

هلاّ :

بمعنى رحب ، ويقال فلان يهلي ويرحب ، أي يوزع التحايا والترحيب بالزائرين .  
قال شاعر البدو :

والله ودي وأهلي      حيثج حلا يا خلتي

هلاّس :

فلان هلاس ، أي كذاب ، وغشاش . ( انظر هلس ) .

هلال :

هلال الشهر أول يوم في الشهر القمري ، يهتم الكويتيون برؤية هلال رمضان أو هلال شوال للصيام والإفطار ، وفي كل سنة تشكل لجنة خاصة من رجال الدين تجتمع في وزارة العدل للاستماع إلى شهادة المشاهدين للهلال واستناداً إلى شهادة اثنين يعلن للناس عن حلول الصوم أو الإفطار . وكثيراً ما يخطيء بعض الناس ويتوهمون الرؤية ، أو تتلقى اللجنة بلاغاً كاذباً

فيتضح بعد ذلك ، ان الناس صاموا مبكرين أو متأخرين وإذا تأخر صوم الناس يوماً قالوا : « عليكم غرّه » أي لم تصوموا غرة رمضان فيقضي الناس ذلك اليوم .

وكذلك الحال في يوم العيد ، عيد رمضان حيث يصوم الناس يوم الثلاثاء ويفاجأون في منتصف النهار باطلاق مدفع العيد ويفطر الناس في الظهر ، ويحتفلون بالعيد في اليوم الثاني احتفالاً بارداً بسبب حيرتهم . ولكنهم لا يختلفون في هلال ذي الحجة ، والعيد الأضحى لكون العيد في اليوم العاشر وهناك ٩ أيام سبقت العيد كافية لمعرفة أول الشهر ولا يخالف عيد الأضحى إلا المغالون من أصحاب بعض المذاهب .

هلال :

١ - مسجد هلال ، مسجد في فريج المطران أسسه براك الدماج وقبيل عزران الدماج ، وقال آخرون ان مؤسسه رجل من العوازم يدعى ابن دويلة سنة ١٣٢٥ هـ الموافق ١٩٠٨ م ، جدده هلال المطيري مرتين سنة ١٣٣٥ هـ الموافق ١٩١٧ م وسنة ١٣٤٤ هـ ١٩٢٥ م ونسب اليه ، ثم جدده دائرة الأوقاف سنة ١٣٧٢ هـ ١٩٥١ م .

٢ - مقبرة هلال : مقبرة تبرع بأرضها المرحوم هلال المطيري .

٣ - فريج هلال : حي في المرقاب يقع في فريج المطران وفيه مسجد هلال .

هلال المطيري : ( انظر المطيري ) .

جمعية الهلال الأحمر الكويتي :

جمعية ، أسهرت بتاريخ ٦ يناير ١٩٦٦ .

الهلايلي :

نوع من الغناء الشعبي ، وهو حدو يؤدي بمصاحبة الربابة .

الهلايلي :

اسرة كويتية .

الهلايلي : ( شارع ) .

شارع يمتد على شكل قوس من شارع السور قرب السفارة البريطانية في أقصى الشرق حتى شارع الخليج العربي قرب المستشفى الأمريكي سابقاً في منطقة ( جبلة ) قرب الوطنية .

هلب : مرسة السفينة .

هلس :

تهليس ، كلام فارغ لا ثمره فيه ، والتهليس من ألفاظ البحرية يقصد به التجديف الفارغ أو التجديف المعاكس للوجهة المقصودة ، جاء في الأمثال :  
« واحد يجر وواحد يهلس » :

هله :

جزء صغير من الريال الفرنسي الذي استعمل في الكويت قديماً . والهله أصلها ( Heller ) الريال = ١٠٠ هله .

هليدة :

غناء بحري خاص يؤدي عند إنزال السفينة بواسطة الدّوار .

هليل :

مشاش هليل ، مجموعة آبار قصيرة العمق تتجمع فيها مياه الأمطار . وصاحبها الذي نسبت إليه يدعى هلال وصغر إلى هليل .

هليلي : ( هليلج ) .

من البذور العقارية ، سوداء اللون بحجم نواة البلح ، لها شكل ( اهليلجي )<sup>(١)</sup> تتخذ دواء لتلين الأمعاء حيث تنقع في ماء الورد ويضاف إليها قليل من ( الشب ) وتنقط في العين .

هليم : ( الواحدة هليمة ) .

تقال للحم غير السمين ، ويقال انها نعجة هليمة أي هزيلة ليس فيها شحم ، اللحم هليم والواحدة من الغنم هليمة وجمع الهليم هلايم ، جاء في أقوال الكويتيين :

« مالت على زويد كصّاب الهلايم »

هم : همّ وقلق من الهموم .

هم :

لفظة تقال بمعنى ( أيضاً ) أو إضافة إلى ذلك . نحو ( جاء فلان وهم جاء متأخراً للمرة الثانية ) لفظة فارسية .

---

(١) بيضاوي مستطيل .

هماج :

ماء هماج أي مالح لا يصلح للشرب ، وجاء في الأمثال :  
« اللي ما يشرب من ايده يشرب من ايد غيره هماج » أنظر « اللي » .

همب :

ثمر المانجو ، الواحدة همبه أصلها أنبا وهي لفظة هندية عربها أهل اليمن  
وعدن الى عنبا وبعضهم يقول انبج ونقلها الكويتيون همبا .

همز : ( تهميز )

همز جسمه أي ضغط على أعضائه ، نحو فلان يهمز ارجله .

الهملان :

اسرة كويتية .

سمود سعد الهملان عضو مجلس الأمة ١٩٧١ .

عبد الهادي سيف الهملان ، مختار منطقة الأحمدية ١٠ يوليو ١٩٦٦ .

هملول :

سحابة ، جمعها هماليل ، من ألفاظ البدو .

هنا الكويت :

مجلة برامج الإذاعة ، وهي مجلة شهرية صدرت في إبريل ١٩٦١ ، أدرجت  
مع مجلة حماة الوطن في مجلة « الكويت » سنة ١٩٦٤ . وتصدر الآن كل  
نصف شهر . أنظر ( الكويت ) .

هند ( مدرسة هند )

مدرسة متوسطة للبنات في منطقة السالمية ، نسبة الى هند بنت عتبة زوجة  
أبي سفيان وأم معاوية مؤسس الخلافة الأموية ، أسست واشتركت في موقعة  
اليرموك ( ٦٣٤ ) م .

ذوقان هندواوي :

سفير الاردن في الكويت ٢٨ مارس ١٩٧١ .

هندر : ( قطار )

وزن من المقادير الكبيرة يساوي خمسين كيلوغراماً أو ١١٢ رطلاً انكليزياً .

الهندي ( أحمد عبد الرزاق الهندي ) :  
أشهر ختان عرفته الكويت، ولد سنة  
١٨٧١ وتوفي سنة ١٩٥٣ .



أحمد الهندي

هنهم :

كلمة يتلفظ بها أحدهم إذا دخل على قوم  
وهم يأكلون يقول : « هنهم » وهي دعاء  
منه الى بالله ان يهنئهم في أكلهم ، ويرد  
عليه الحاضرون بقولهم : « أذت منهم »  
أي تفضل وشاركنا الطعام .  
ولكن بعضهم يقول مازحاً « ابعدهم  
عنهم » !!

هنيئاً :

لفظة بدوية، بمعنى هنا مصفرة ويقول الحضر هنيه أو أهنيه.

هنى : (هنئي).

عندما ينتهي أحدهم من شرب اللبن أو الماء يقول الحاضرون هني، أي هنيئاً،  
كما يقال لمن يتجشأ ويرد عليهم « هنا كم الله بالإيمان وطاعة الرحمان » .

هنيام (هنجام) :

كرم، حزام من الجلد له جيوب يتمنطق به المسافرون ويحفظون فيه نقودهم..  
بعض الناس يسميه هميان .

الهنديدي : ( تصغير هندي )

الهنديدي :

اسرة كويتية.

هنية :

هنا ، بلفظ الكويتيين أهل المدينة ويقول القرويون « هنا » بتسكين  
الهاء وفتح النون ، ويقول البدو ( هنيا ) بتسكين الهاء وفتح النون  
وتشديد الياء .



هوا :

الهوى هو الرأى والرغبة ، يقال : (على هواك ) أى حسب رغبتك  
وما تراه مناسباً .

هوا تارس :

هواء شديد عاصف ، انظر ( تارس ) .

لغز في الهواء :

« شيء ولا هو شيء ، حوالينا يحوم ، لا هو طير ولا قرناس ، يمشي ولا يمشي  
مثل الناس »

هوارد كوتام : H. E. Howard R. Cottam

سفير الولايات المتحدة في الكويت قدم أوراق اعتماده بتاريخ ١٩ أكتوبر  
١٩٦٣ جاء خلفه بتاريخ ٥ نوفمبر ١٩٦٩ .

الهواشين :

عشيرة من العوازم .

هوالات :

عجائب وغرائب يهول العين منظرها .

هوايل :

عجائب الموجودات وغرائب المخلوقات !

هوب :

لفظة بمعنى قف . وهي محرفة من الإنجليزية ( Stop ) وكلمة هوب من  
التعابير التي تقال لسائق السيارة لطلب إيقافها .

هوب يا مال :

من إصطلاحات الغناء البحري ، بمعنى ( توقف الموال ) ويلفظها أحد  
النهامين إذا انتهى من إنشاد الزهريات وعندها يأتي دور النهام الثاني الذي  
ينهم وعندما ينتهي يقول هو الآخر : ( هوب يا مال ) ويبدأ الأول من  
جديد وأغاني ( اليامال ) من أغاني الفوص تغنى اثناء سير السفينة .

هوجاس :

قلق وتفكير ، بلفظ البدو .

هوّد :

خفف من سرعته .

هوّد :

نام ، وهوود بمعنى هدأ ، وهدأت حر كته . وهي من ألفاظ بعض القبائل ،  
وجاء في أغاني البحرية :

كل الخلق هودت وأنا شجي الروح يا نور عيني مثل ما أراك تراعيني  
هورفاث :

( جوزيف هورفاث H. E. J. Horfath ) سفير هنغاريا في الكويت  
قدم أوراق اعتماده بتاريخ ١٤ يناير ١٩٧٠ .

هوري :

قارب منجور من جذع الشجرة ، ويكون قطعة واحدة مجوفة ، التسمية  
سواحلية ( Huri )

هوز :

انبوب من المطاط أو القماش الغليظ المشمع كالذي يستخدمه رجال المطافئ ،  
أو سيارات نقل المياه ، اللفظة الإنجليزية ( Hose ) .

هوس : ( الهوّس )

مرض البحران النفسي ، الهلوسة ، الهذيان . هوّس بمعنى ضغط ، نحو :  
هوس على المادة وكسرها ، وفلان هوس على فلان بمعنى ضغط عليه مادياً  
أو معنوياً .

هوشه :



معركة أو مشاجرة ، جمعها  
هوشات أو هوش أو  
مهوش انظر ( هاش ) .

هول : ( لعبة الهول ) .

لعبة للاولاد تقام ليلاً  
ويشارك فيها سبعة  
أولاد في إحدى الزوايا  
يدافعون عن زاويتهم  
ضد الفريق الثاني الذي  
يتألف أيضاً من سبعة آخرين  
وينطلق أحد أفراد  
الفريقين للقيام بمحاولة

هوشة كويتية

دخول حدود الفريق الأول حتى يمسّ جدارهم الذي يحمونه ويتصدى له أولئك السبعة ويسعى الولد جاهداً لاختراق تلك الحراسة المشددة ، فإن استطاع لمس الجدار دون ان يمسك به أحد من اولئك الاولاد كانت الغلبة له ولفريقه ، وهي لعبة تشبه لعبة كرة القدم إلاّ ان الكرة فيها (ولد) من الأولاد المشهورين بسرعة الجري . قال الشاعر عبد المحسن الرفاعي :

انتو سبعة وحننا سبعة      يالله قوموا نلعب هول  
الكل منا يشجع ربعة      يحيا اللاعب يالله نقول !

الهولو :

ضرب من الغناء البحري من أغاني الغوص ، يؤدي عند طي الشراع حول الدقل ، وهو من أروع الأغاني البحرية وأجملها ، وقد كتب الأديب الشاعر الأستاذ أحمد العدواني أبياتاً شعرية بعنوان الهولو وهي من الأغاني الغزليّة المعبرة :

هولو بين المنازل      أي والله أسمر سباني  
هولو حلو الشمايل      أي والله ، زين المعاني

أسمر ومضمر ما فيه مثاله      شفته يتمخطر مثل الغزاه  
سبحان من صوّر حسنه ودلاله      أسمر يا أسمر ياللي سباني  
يا حام السمّار في الليل الهادي      يا شدو الأطيّار في روض الوادي  
عندي لك أسرار شاغله فؤادي      خليتني محتار ياللي سباني  
أسمر يا مملوح يكفيك الدلال      قل وين أروح قل لي كيف احتال  
كل القلب جروح كل النفس اغلال      بس ما اقدر أبوح ياللي سباني

وقد وصف الشاعر محمد الفايز (الكويت) بأنها موطن الهولو في قصيدة له في ديوانه ( النور من الداخل) وعنوانها « من بلاد الهولو » وهي قصيدة رائعة ترجمت إلى الفرنسية وتتألف من ثلاثة وسبعين بيتاً منها :

يا موطن الهولو الذي غنت له      من أمس أمس سواحل وبحار  
يا ساحل الفيروز حيث سفينة      ملء البحار تأنها الأقفار  
يا قصة البحار في جولاته      لما رمته الى البحار قفار  
تتهيب الحيتان من مجدافه      فله دري فوقها هدار

وقال فيها :

الشمس للهولو الذي لما تزل الخانسه وكأنها الاسفار  
وعند عودة البحارة من أسفارهم تطوى شراع السفن حول الصواري مصحوبة  
بأناشيد الهولو ، ويصور لنا محمد الفايز ذلك الموقف ويقول :

فوق الخليج يعود طارق رافعا راياته والفتية الأخيار  
إلى أن يقول :

وتصاعد الهولو بلحن صاحب وجفت لوقع دويته الأبصار  
ووصف الشاعر أغاني الهولو بأنها :

تروي حكايات البحار وشرعها في الفجر لما يأزف الأبحار  
هوله :

مخلوق خفيف ، والهوله تطلق على ذي الهيئة المفزعة ، ويقول الناس إذا  
شاهدوا شخصا غير متأنق انه مهول بنفسه وكأنه متنكر .

الهوله :

جيل من عرب الضفة الشرقية للخليج العربي استجمعوا بعد دمج أراضيهم  
مع بلاد فارس ، وهم مسلمون « سنة » يتكلمون العربية ذات لحن عُثماني  
إلى جانب اللغة الفارسية الجنوبية ، والهوله أصلها (حوله) وهم الذين تحولوا  
من عرب إلى عجم كما قال سيف الشملان : أن السبب هو تحولهم من العراق  
وسواحل الخليج العربي إلى سواحل فارس .

الهولي :

واحد من عرب الهوله .

عبدالله الهولي :

من شهداء حرب الجبراء أكتوبر ١٩٢٠ .

ملا محمد حمد الهولي :

مدرّس وصاحب مدرسة قديمة ، توفي في ٢٧ نوفمبر ١٩٦١ .

هوّان :

ترجع عن عزمه ، كان من المقرر أن يقوم بذلك العمل ولكنه هوّان ، وهي  
كلمة بعكس الإصرار والعزم والحماسة .

الهون :

التساهل والهدوء ، جاء في الأمثال : « الهون أبرك ما يكون » .

الهون أبرك ما يكون :

من الأمثال الكويتية ، يحث على التساهل والتسامح بشرط ألا يتعدى الحدود لأن فيه البركة والعقبى الحسنة .

هوه : !!؟

لفظة نسائية تقال للتعجب والاستنكار !

الهويدي :

أسرة كويتية .

الهويميلية :

شكة الهويميلية ، مكان في المنطقة الغربية من الشكيك غرب أم المدافع .

هيا :

اسم نسائي ، يصغّر إلى « هويّا » ، وكلمة هيا لفظة عربية ، تقال للجهال والشيء الحسن ، انه « هيا المنظر »<sup>(١)</sup> أو هيا الشكل .

هيال :

من طرق صيد الأسماك بواسطة الشباك ( أنظر هيالة ) .

هيالة :

شبكة خاصة بصيد السمك من نوع ( الحباط ) و ( الصبور ) وتتألف الهيالة – أحياناً – من عدد من شباك ( الليخ )<sup>(٢)</sup> تربط ببعضها وقد يصل عددها إلى عشرة ليخ أو خمسة عشر ( ليخا ) وتجرها سفينة الصيد بمعاكسة التيار حيث تصطدم الأسماك بالهيالة وتعلق رؤوسها في فتحات الشبكة ثم تلتقط باليد ..

هيالة :

لفظة بدوية تقال للأراضي البور .

هييب :

قضيب من الحديد ، يصل طوله إلى ثلاثة أو أربعة أقدام ، أحد طرفيه

---

(١) المعاجم العربية . (٢) أنظر ليخ .

حادّة ، والطرف الثاني مفلطح كرأس القدّوم يستخدم لحفر الآبار وكذلك  
لهدم المباني ، جمعه أهياّب، ويسميه القرويون وبعض البدو « هيم » وهي في  
— رأبي — التسمية الصحيحة لأن الحفرة أو الجدران تهم من تحته ، عند الحفر  
أو الهدم ، جاء في الأمثال الكويتية :  
« مال ابن جبر (١) من أكل منه أبره زكّ هيب » .

### ابن الهيثم :

١ — مدرسة ابن الهيثم : مدرسة ابتدائية للبنين في الفروانية ، كانت تسمى  
مدرسة الفروانية الابتدائية للبنين .

٢ — شارع ابن الهيثم : شارع في منطقة الشامية .

نسبة إلى أبي الحسين بن الهيثم ، ولد في البصرة سنة ٩٦٥م ، اشتهر ببحوثه  
المبتكرة في البصريات ، حتى لقب بأبي علم البصريات ، وصفه سارتر (٢) بأنه  
أعظم علماء الطبيعة في العصور الوسطى .

من مؤلفاته : « المناظر » ، « كيفيات الاطلاع » ، « في المرايا المحرقة بالدوائر » و« في  
مساحة الجسم الكافي » وقد ترجمت مؤلفاته إلى عدد من اللغات الأجنبية ،  
توفي في مصر سنة ١٠٣٩م . وفي سنة ١٩٧٠ أصدرت حكومة الباكستان  
طابعاً بريدياً تذكاريّاً بمناسبة مرور ألف عام على مولد ابن الهيثم .

### هير :

جمعه هيرات ، وهي مغاصات يلتقط فيها الحمار . والهير لفظة فارسية من (هار)  
وتعني الكنز أو المنجم أو المنغطس . ويسمى غاطس السفينة هير آب « أي  
« غاطس الماء » والهيرات هي كنوز الماء .

وأشهر الهيرات الكويتية : عارض يوسف ، البلداني ، أبو ظلام ، حوللي  
وعفيضان .

### أم الهيران :

خبرة مياه يصب فيها شعيب النعائم ، شمال الدبدبة ، بين اللياح وكراع  
المرو ، والهيران جمع هير .

(١) اسم لشخص شديد الحرص لا يؤكل حقه .

(٢) جان بول سارتر فيلسوف فرنسي من القائلين بالذهب الوجودي في الفلسفة .

هيرة :

أرض منبسطة ، من السهول .

هيس :

من ألفاظ الشتائم والزجر والتحقير .

والهيس لفظة عربية « هيص » وهو ذرق الطير . ويقولون : « الهيس الأربد » فسر بعضهم بأن المقصود به ( الأسد الحامل ) .

هيض :

أزعج ، استنفر ، هيض القوم أي استحشهم ، وهيض القلب أي أثار شجونه ، هيض الجراد ، أزعجه وطيره . وجاء في الأمثال ( جراد هيض جمل ) يقال هذا المثل للضعيف يثير الأقوياء في بعض الحالات دون أن يكون له حول ولا قوة .

الهيضة :

مرض الكوليرا .

هيل :

حبان ، من البهارات والحبوب الحريفة ، يسحق ويضاف إلى القهوة ويعطرها ، الحبة الواحدة تسمى ( هيله ) كما يضاف مسحوق الهيل إلى الشاي والحليب أو الحلويات والكمك ويعطرها ، وكذلك يضاف إلى حشو الطعام ويطيبه . يأتي في أكياس خاصة من الخيش مستديرة كالبرميل يطلو ظهرها بالقسار الأسود لكي يسد مسام الخيش ويجول دون خروج رائحة الهيل وتسمى تلك الأكياس ( امور ) جمع مور .

هيل حبشي :

عقار من المواد العطارية يباع لدى الحواجين .

هيل :

ورد وهيل ! انظر ( ورد وهيل ) .

هيلق : ( هيلك )

اسم يطلق على بقايا الجيف من الحيوانات النافقة ، والهيلك اسم أطلق على سنة قمحط ومجاعة عرفت بسنة الهيلك ..

## سنة الهيلك :

سنة أرتخ بها الكويتيون حدوث مجاعة عظيمة في فارس والجزيرة العربية حيث عمّت المجاعة المنطقة ثلاث سنوات عجاف ، من ١٨٦٨ حتى ١٨٧١ هاجر كثير من أبناء فارس والقحطان إلى الكويت ، وقام المحسنون هنا بنثر الطعام في الأسواق والطرقات ، وقد اشتهر من أولئك المحسنين يوسف البدر ، يوسف الصبيح ، عبد اللطيف العتيقي ، سالم بن سلطان وبيت معرفي وبيت ابن ابراهيم وغيرهم ، وما فتئوا يطعمون الطعام على حُبّه حتى من الله برحمته ولطف بعباده .

## هيلكي :

انسان وافد ، دفعته المجاعة إلى الكويت ، لا يعرف أصله ، نسبة إلى الهيلك ، والهيلكي في المنزلة الاجتماعية يعادل قولنا بيسري ، ونحو ذلك .

## هيلة :

اسم نسائي ، نسبة إلى حبة الجبهان .

جاء في الأمثال :

« الناس بالناس وهيله بالغم » ، وأصل هذا المثل أن قوماً كانوا يقاتلون قبيلة أخرى ، وفي أثناء انشغالهم كانت هيلة تجمع أغنام الأعداء وتنطلق بها إلى مضارب قومها . يقال هذا المثل لمن يستغل الفرصة ويفيد منها أثناء انشغال الآخرين في خلافاتهم !.

## هيله يارمانه :

أنشودة قديمة للبنات تقول :

هيله يارمانه

الحلوة زعلانه

ليش زعلانه

منهو يراضيه

صايغ تراجيها

وقد جددت هذه الأنشودة مؤخراً وأخذت تردد كما يلي :



هيله يا رمانه  
الخلوه زعلانه  
ليش زعلانه  
منهو يراضيه  
أنا أراضيه  
بس ألقيه  
في يوم زعلانه  
يا حلو بسمتها  
زادت حلاوتها  
من شاف طلعتها  
ما تغمض أجفانه  
يا روعي يا عمري  
يا حيي العذري  
مليت من صبري  
والروح ولهانه !

أبو هيله : ( فرحان بو هيله )

نهام كويتي شهير من مطربي البحرية .

هيم : ( انظر هيب ) .

الهيم :

أرض رملية متحركة ، أو بئر سريعة الانهيار .

أم الهيمان :

مجموعة آبار<sup>(١)</sup> على بعد خمسة كيلومترات جنوب الشعبية ، والهيمان جمع هيام ،  
والهيام بئر حفرت في أرض رملية ، لا تتسكق فهي هائمة أو هيام . والهيام  
- أيضاً - منطقة جرداء ، أو أرض مقفرة ، لا ماء فيها للشراب والهيام  
هو العطش ، أو الأرض الظامئة ( لفظة عربية ) .

---

(١) قال ديكسون أن عددها ثمانية آبار على عمق ١٨ قدماً ( الكويت وجاراتها ) .

ويعتبر ساحل أم الهيمان من مغاصات اللؤلؤ المعروفة .

هَيْة :

ثورة ، أو معركة ، من الهيجة ( الهيجاء ) ، قال الشاعر ملا علي السيف :

جعل من عاداه بالهية كسير أو غريص فيه سم الخطف (١) ساري

هَيْه :

اسم نسائي ( هيا ) .

الهية :

لعبة للأطفال .

---

(١) الموت .



حرف الواو

و



و : ( منطقة واو )

الاسم التنظيمي لمنطقة الدسمة . ( انظر الدسمة ) .

واج :

من ألقاظ البدو بمعنى أطلّ ، وهو يويج أي يسترق النظر من مكان خفي ، فلان يويج من وراء الخيمة ، أي يطلّ عبر الخيمة .

واجد :

وايد ، كمية كبيرة أو عدد كبير أو كثير .

واجف :

سوق واجف ، سوق شعبي قديم يبيع فيه الناس سلعهم وهم واقفون في الطريق وليس فيه مكان للجلوس لأنهم باعة لا محلات لهم .

واخزياه ! :

من ألقاظ النساء بمعنى يا للعار ، من الخزي .

وادرين : ( انظر گلعة وادرين ) .

وادي البطّين :

وادي محاذٍ للحدود الكويتية العراقية الشمالية والشمالية الغربية . كان نهراً متصلاً بالفرات في العصور الغابرة ثم جف . ( انظر الباطن ) .

وار : ( Yard ) .

وحدة قياس استعمل في الكويت حتى سنة ١٩٦٤ ، ويساوي ٣٦ بوصة أو ٩١,٤ سنتيمتراً . وار كلمة محرفة من يارد yard .

واربرج : ( موجنز واربرج H. E. Mogens Warberg )

سفير الدائم في الكويت ، قدم أوراق اعتماده بتاريخ ٢٢ مارس ١٩٧٠ .

وارنيس :

طلاء لمتاع من الزيت تطلّى به أخشاب الصاج ليكسبها اللمعان ويحفظها من التسوّس . يسمى - أيضاً - وارنيس .

واره :

جبل صغير يرتفع ٦٠ متراً عن سطح البحر ، يبعد عن العاصمة مسافة ٥٥ كيلومتراً إلى الجنوب ومسافة ١٥ كيلومتراً شمال غرب البرقان . وطبيعته

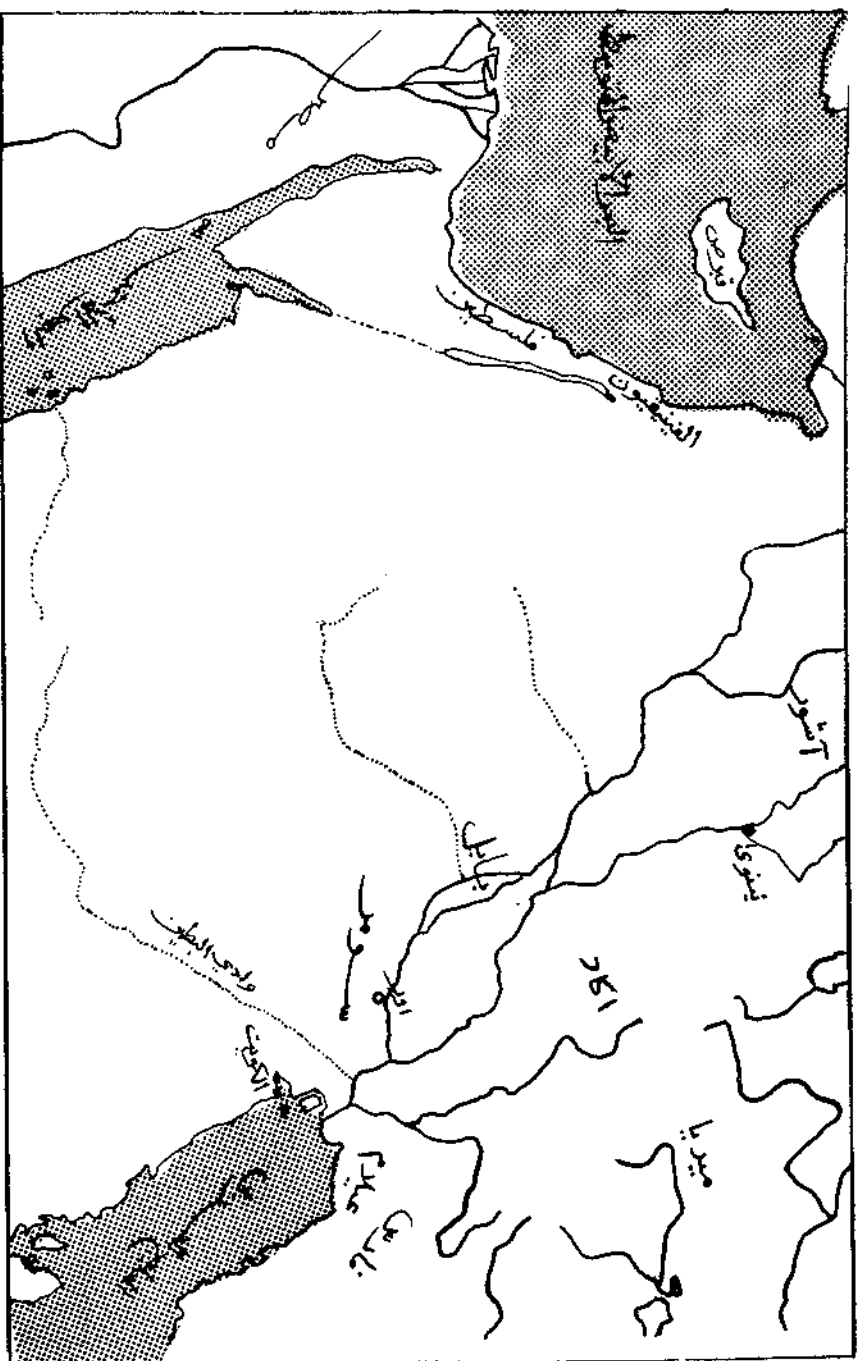

وادي النطون

( Knowledge - page 2241 مجلة )

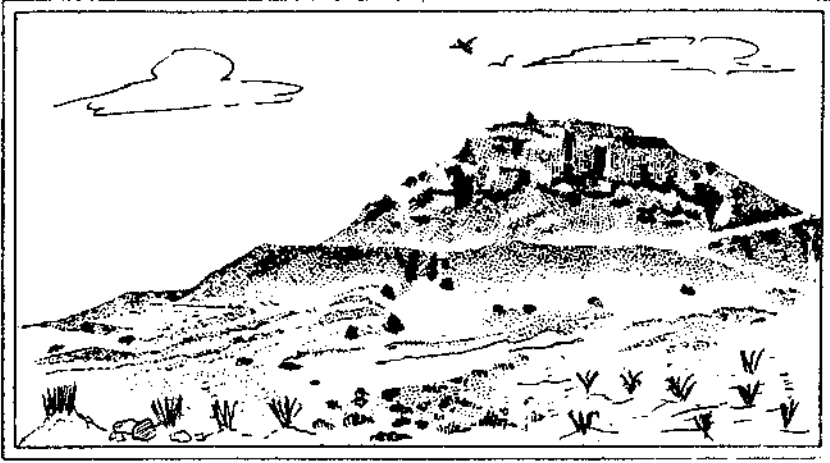

### جبل واره

مكونة من الصخور الرملية الهشة ، وهو من المواقع المعروفة عند العرب أيام الجاهلية باسم ( اواره ) ، شهد حروباً كثيرة . قال ياقوت الحموي : أواره جبل لبني تميم ناحية البحرين<sup>(١)</sup> . . وحول واره جرت معركة تاريخية بين العرب ، عرفت بيوم أواره ، وسببها أن بكر بن وائل وقومه كانوا مناصرين لبني ( آكل المرار ) الحارث بن عمرو بن حجر الكندي ، الذي كان خصماً لامرئ القيس بن النعمان وقد أغضب ذلك امرأ القيس الذي قام بغزوة ضد بكر بن وائل وهزمه في موقعة أواره . . بلغ عدد سكان واره ( ١٦٦٤ نسمة ) سنة ١٩٧٠ .

### طابع بريد واره :

مجموعة طوابع بريد كويتية خاصة بجبل واره صدرت في أول ابريل ١٩٦١ ، تتألف المجموعة من طابعين ، فئة ٤٥ فلساً ودينار واحد .

### واردة :

مدفع رمضان ، ينطلق عند الإفطار وعند السحور وصباح العيد ويعرف بالطوب . ويقال ثار الطوب . من الانجليزية « Top » تقال للقذيفة . أما

(١) يعرف الساحل الممتد من البصرة حتى عمان بالبحرين .

كلمة ( واردة ) فهي من الانجليزية أيضاً ( Wardame ) أي سيدة الحرب  
وعندما يقترب موعد الإفطار يتجمع الأولاد في الحي ، وحالما ينطلق المدفع  
يصرخون فرحين بصوت عال متقطع حيث يضعون أيديهم على أفواههم  
ويرفعونها بصورة مستمرة وسريعة ، ويظهر الصوت متقطعاً لمدة تصل إلى  
دقيقة واحدة وهكذا ( واوا . واوا ! ) .

#### واركوت :

معطف كبير اشتهر وجوده في الكويت بعد الحرب العالمية حيث انتشر في  
الأسواق من مخلفات الجنود القتلى . وسمي واركوت أي معطف الحرب  
( War Coat ) . ونوع آخر من المعاطف الكبيرة يسمى فاركوت  
من ( Over Coat ) .

#### وازا :

يوازي ، ضايق ويضايق وألجأ نحو وازاه أي اضطره . وجاء في أنشودة  
الغرقيعان :

« عسى البكعا ما تخمه ولا توازي على أمه »  
( انظر كرقيعان ) .

#### واشه :

من أنواع العصافير .

#### واصل :

بطن من قبيلة مطير ، يتفرع منه عدة أفخاذ . ( انظر مطير ) .

#### واصل بن عطاء :

شارع في الكويت نسبة إلى واصل بن عطاء الغزال زعيم مذهب المعتزلة .  
ولد سنة ٦٩٩ ، له رسائل فلسفية إسلامية مشهورة . توفي سنة ٧٤٨ م .

#### واطن : ( يواطن ما يواطن ) :

من ألفاظ الكثرة . يقول المتحدث : أنا ما أوطن فلان أي لا أرتاح للجلوس  
أو التحدث معه ، وما أوطن الشيء الفلاني بمعنى لا أستسيغه .

#### واعيابه :

تقال للتعبير عن الحجل والحزني ، من العيب .



وإني :

من تعابير بائعي البشوت ، يقصده قياساً يصل طول البشت فيه إلى ١٢ ذراعاً قبل خياطته .

الواقع : ( نجم الواقع )

من مواقع النجوم المعروفة لدى البحارة وبه يهتدون . والمقصود بالواقع هو « نجم النسر الواقع » نجم في كواكب القيثارة بين قرني الثور في برج القوس يستمر من ٣ - ١٥ من برج القوس الموافق من ٢٥ نوفمبر حتى ٨ ديسمبر يعرف عند الفلكيين بالنسر الواقع وعند فلكيي الغرب باسم Vega أو Wega أو Lyrea .

والله وثلاثعش ، أو والله وستعش :

من ألفاظ الاستخفاف والاحتقار عندما يذكر اسم فلان يقول الحاضرون : والله وثلاثعش أو ستعش ، بمعنى « والحية » . ولكن الأعداد عائدة إلى صفات قدرة يوصف بها ذلك الانسان المحترق نحو ١٦ طگعة وما شابهها .

والله وما كالت :

من ألفاظ الاستخفاف - أيضاً - ولكنها تقال للشخص الذي يمدح نفسه ويتفاخر وهو كاذب ، عندما يقوم الانسان بذكر صفاته ومحاسنه يتهامس الناس ويقولون « والله وما كالت » وأصلها « والله وما كالت بنت الحاج لبوها » . ( انظر حاجج )

والش :

جون باتريك والش سفير الولايات المتحدة في الكويت ، قدم أوراق اعتماده بتاريخ ٥ نوفمبر ١٩٦٩ .

والم :

ناسب وصادف ووافق ، نحو هذا العمل يوالم فلان بمعنى يناسبه . يوم الجمعة مثلاً يوالم عطلة بمعنى يصادف ، وهذا الرأي يوالم فلان أي يوافقه .

الوانس :

مكان في السفينة عبارة عن مخزن يضع فيه البحارة أمتعتهم وفرشهم .

والي :

صاحب أو ولي الأمر أو الأهل . من ألفاظ البدو نحو : هذا الجمل ماله

والي، وفلان عسى ما له والي، أي لعلته يتيمّم، وتقال الكلمة أيضاً عند البدو على سبيل الشتيمة نحر : «جعل مالك والي» دعاء على عائلته بالفناء .

وانيت : ( Vanette ) .

سيارة نقل صغيرة (بيك أب) دون اللوري تكون مكشوفة، ولكن أصحاب السيارة يضعون لها سقفاً مناسباً .

واو : ( منطقة واو ) .

واوي :

كلب بري من فصيلة الثعالب، ابن آوى ( أنظر حصني ) أو ( أبا الحصين ) .

واهي : ( واهج ) .

موجة ساخنة من الهواء تهب من الصحراء ، والواهج من وهج الشمس .

وايد : ( أنظر واجد ) .

واير :

سلك معدني ، الجمع وايرات ، التسمية الإنجليزية ( Wire ) .

وبر :

شعر الإبل .

بشت وبر :

عباءة تنسج من وبر الإبل .

سن الوبر : ( أنظر سن ) .

وثانة :

من ألقاظ البدو ، بمعنى الرزانة والتعقل والاناة .

وثن :

صفة تطلق على الجمل الهاديء ، يقال انه وثن ويقال للبقرة هدية .

وجار : ( وجاغ ) .

موقد في الديوانية تصنع فيه القهوة العربية ، وهو عبارة عن حفرة في الأرض لها سور خاص مستطيل كالقبر ، يوجد في طرفه مكان للايقاد ، وفي الطرف الآخر رصّت أباريق ودلال القهوة ، وفي الوجار قضيبين أو ثلاثة ترتكبيء على جانبي الوجار وتوضع فوقها الأباريق ومن تحتها النار الموقدة .

وجاهة :

واسطة ويقال شفاعه ، مثلاً فلان توجه عند الشيخ لإطلاق سراح فلان  
أو توجهوا له الناس بمعنى توسطوا له ، (أنظر شفاعه ) .

وجوه في الزحام :

قصة كويتية اجتماعية من ١٤٠ صفحة كتبها فاطمة يوسف العلي ١٩٧١ .  
وجه تعرفه ولا وجه تنكره :

من الأمثال الكويتية ، من ألفاظ الاطمئنان تقال لمقابلة شخص لا تعرفه  
ولم يسبق لك التحدث معه ولك عنده حاجة أو قضية ، فأنت تتراح إذا  
كانت لك سابق معرفة مع ذلك الشخص ولو معرفة سطحية ، لأن ذلك  
يعني بارقة من الأمل بدلاً من مقابلة شخص لا تعرفه ولم يسبق أن رأيت  
فتدخل عنده مثقلاً بالقلق .

وجهاً لوجه :

ديوان للشاعر نايف الخيمر العتيبي .

الوجه من الوجه أبيض :

من ألفاظ التبرؤ والخلاص ، يقول الكويتي : أنت أخذت حقك وأنا  
أخذت حقي « والوجه من الوجه أبيض » أي اني بريء من أي مطالبة  
وانتهى الأمر بيننا ، وتقال جملة « الوجه من الوجه أبيض » أيضاً على سبيل  
التهديد والتحذير نحو : إذا عملت كذا وكذا أو إن لم تفعل ذلك « فالوجه  
من الوجه أبيض » بمعنى هذا الذي بيني وبينك ولا تكلمني أبداً ، وتقال  
بمعنى « لا تأمني » .

وجه ما يستحي منك لا تستحي منه :

من الأمثال الكويتية ، واضح المعنى .

وجر :

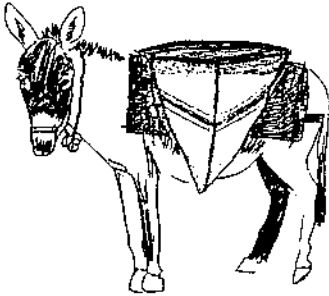

كيس من الحيش يوضع فوق ظهر الحمار  
ويملأ بالطين والجص ، والحمام والرماد  
ونحو ذلك .

حمار على ظهره وجر

وخر :

المفرد وحررة ، وهي سمكة ذات رأس مثلث مفلطح ، لونها بين الأبيض والأصفر ورأسها لونه بين الأخضر والأسود ، والزعانف ذات اليمين والشمال

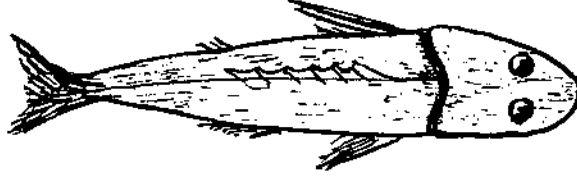

وحررة

والذييل أبيض وفيه نقط سوداء وخطوط صفراء في وسط الذيل . وشكلها على العموم يشبه زاحفاً من السحالي الكبيرة وجلدها ناعم الملمس مرقط كالشعبان ، تصاد في الصيف .

وحيد خلف اوغلو : H. E. Vahid khalef Oglu

أول سفير تركي في الكويت ، قدم أوراق اعتماده في ٣١ مايو ١٩٦٤ وجاء خلفه في ٢٤ مايو ١٩٦٦ .

وخر :

ابتعد ، وخره أي أبعده وخررو بمعنى تأخروا قليلاً أو تقهقروا ، ويقول النجري « ماني موخر !! » .

ود :

رغبة ، يقول المتكلم ودي ، أي بودي ، وما ودي ، بمعنى لا أرغب . وعندما يحصل خصام بين الأولاد يقول أحدهم أن باستطاعتي أن أضربك لكن « ماودي عليك » أي أنك تثير شفقتي ولن أمسك بسوء . أكثر من يقولها الجبناء للتهرب من المواجهة !!

من الأقوال حول الود : « إن جيت ودي وان ما جيت مع جدي ! » أو ان أكلت ودي أو ان اعطيت ونحو ذلك ، فإنني أرحب وان لم تفعل فمع جدي ، وعادة يكون الجدل من الأموات !! .

وداً :

أدى ودا الشيء أي حملة ونقله ، من مكان إلى آخر ، فلان وداه معه أي حملة معه .

## الوداع :

أغنية الوداع ، أغنية من الزهيرات يرددها البحارة بصحبة النهام عندما يغادرون ساحل الكويت مودعين أهاليهم حيث الرحيل إلى مفاصات اللؤلؤ .  
وأغنية الوداع على هذا الشكل :

ودعتكم بالسلامة يا ضوا عيني بخلافكم ما غمضت جفني على عيني  
وأعدتني بالوعد لما جفت عيني خليتني يا سيدي جسم بلا روح  
جدف مني العغل وظل الجسم مطروح كل العرب هودت وأنا شجي عيني  
يا نور عيني مثل ما أركاك تراعييني

## ودج :

دهن الودك ، شحم ذيل الخروف المذاب .

## ودج :

تقال للمؤنث بمعنى بودك ، تقول لها صاحبها « ودج تجين معنا » بمعنى هل ترغبين بصحبتنا إلى بيت فلانة ؟ ..

## ودر :

من اصطلاحات الكويتيين ، تقال للشخص المكروه الذي لا يرجى منه خير انه وجه (ودر) أي وجه صلف أو نحس .

## الودعاني :

من الأسر الكويتية .

## ودتم ؟ :

من اصطلاحات كتابة الرسائل تكتب في نهاية الرسالة ، بمعنى دتمت سالمين .

## وددي :

أرغب ، وبودي ، وهي ودها ، وهم ودهم أي يرغبون .

## وذوذ :

شخص مفلس ذهب إلى غير رجعة ، يقال وذوذ بمعنى أفلس أو انهزم هزيمة شنعاء .

وذيلة :

من ألقاظ البدو ، بمعنى فتيلة « وذيلة السراج » .

ورّ :

سهم أو حصة نحو: نحن ثلاثة أشخاص وكل منا يورّ مقدار كذا من الأرباح، فلان يوره كذا وكذلك فلانة يورها . وقد قام الشركاء بتوارر الأرباح بينهم أي تقاسمها ولكن فلان ما ورّه شيء أي لم يكن له نصيب منها لعدم اشتراكه .

ورا؟ :

لماذا؟ نحو: وراك أي ماذا حلّ بك؟ ويقول السائل ورا الجماعة تأخروا؟ أي لماذا تأخروا . أصلها عربي : « ماذا وراءك؟ » .

وراء :

وراء خلف لفظة عربية .

وراه :

وراه بمعنى ماذا أصابه وفلان « تكلم وراه » بمعنى اغتابه ، ومشى وراه بمعنى تبعه .

ورّاه : ( راواه ) .

بمعنى أطلعته على الشيء وجعله يرى ذلك الشيء . ولكنه « ما ورّانا » لم يدعنا نرى ما عنده من أشياء عجيبة وهو يوري ناس وناس ! .

ورانا :

خلفنا، وتقال بمعنى أمامنا ، السيارة تمشي ورانا، ونحن نسير ولا نريد أن نتوقف لأن ورانا سفر طويل ( بمعنى أمامنا ) .

وربه : ( وربا )

جزيرة في أقصى الشمال قرب الحدود العراقية ، مساحتها ستة كيلومترات مربعة أرضها رملية وسواحلها رواسب طينية من طمي نهر شط العرب وهي جزيرة قديمة وجدت بعض الآثار على سطحها ويعتقد بأنها كانت مسكونة في الماضي .

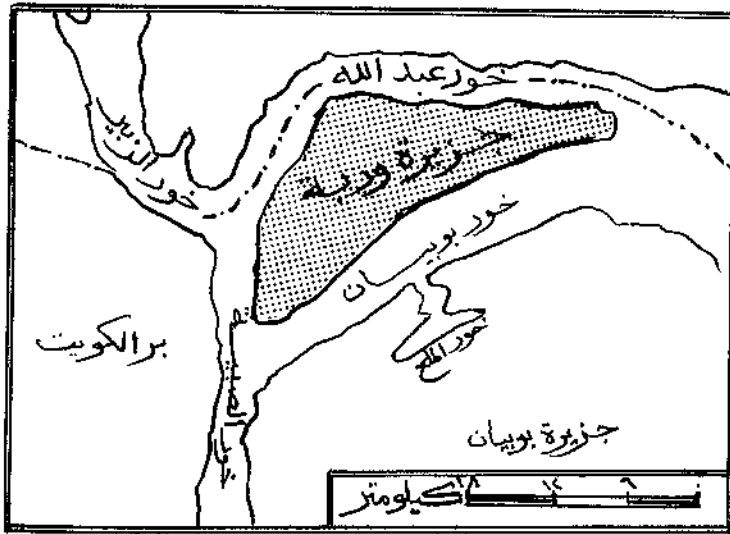

جزيرة وريبه

راس وريبا :

اسم يطلق على راس جزيرة بويان في الشمال الشرقي .

ورج :

من ألفاظ القرويين والبدو، بمعنى أطلعَ فلاناً على ... نحو ورج الناس على بعيره أي أطلعهم عليه وسمح لهم بمشاهدته ، وكلمة ورج أصلها « فرج » ويعيب الكويتيون القدماء شكوى الحال إلى الناس ويقولون « انت فلاناً يورج الناس على حاله وهذا ما يجوز » لأن الشكوى لله وحده .

ورجية : ( ورية )

قارب من القصب أو العصى أو جريد النخل تربط بعضها ببعض وتمسد بالحبال ، سلامينه من القصب ومقدمته لا تختلف عن مؤخرته ويسير بواسطة المجاديف باتجاهين ويسبح في البحر ولا يفرق مع أن الماء يدخله من كل ناحية والسبب في عدم غرقه كونه مصنوع من الجريد والقصب تطفو على الماء . يستخدمه بعض صيادي الأسماك أو للزهوة وهو على غرار نوع من سفن الفراعنة القديمة أو سفن البابليين ويستخدم سكان أمريكا الجنوبية نوعاً مماثلاً في وقتنا الحاضر وخاصة في جمهورية (بيرو) وبوليفيا وله شراع هو أيضاً من

ورجية كويتية

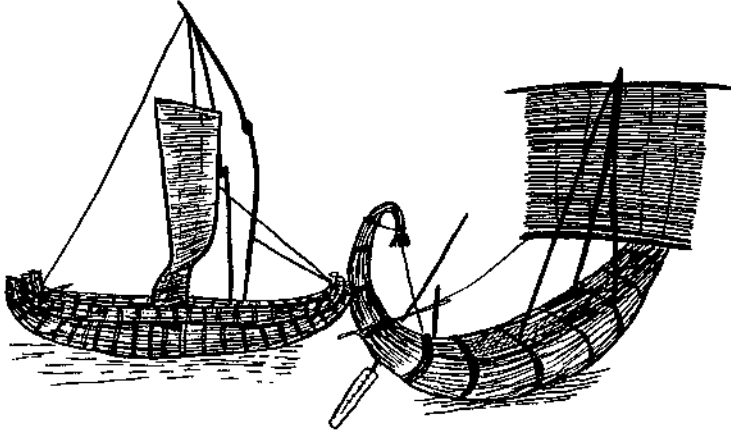

ورجية البيرو (جنوبي امريكا)

ورجية مصرية لملاحة النيل

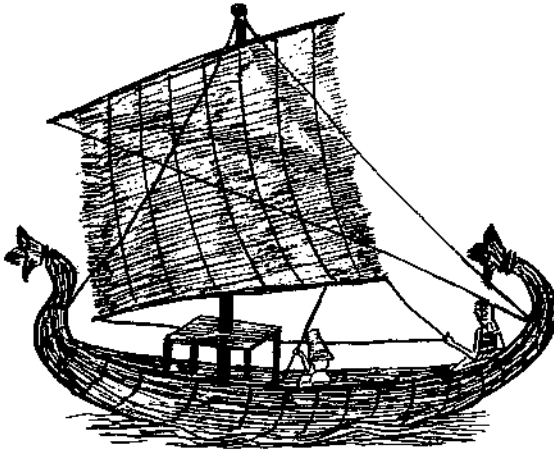

ورجية فرعونية لملاحة البحر الأحمر



القصبة كورجية الفراغنة تماماً .

**ورج :**

ورك، الجمع وروك ولا يقولون وروج ومن قال وروجي فقد لحن في القول !!  
ولكن أهل شرق يقولون ذلك .

**ورد :** ( ماء ورد )

ماء الورد من العطورات يستعمله الكويتيون بكثرة في ليالي الزواج والأفراح  
وفي الأعياد ويضعونه في ققمم خاص، له رأس مثقب يدعى (مرش) ويرشون  
به على رؤوس الضيوف وملابسهم ووجوههم وأيديهم وكلما كثر صبّ ماء  
الورد على الضيف وملابسه كان ذلك زيادة في تكريمه والترحيب به ويضاف  
ماء الورد إلى ( المحلّية ) ويعطيها نكهة ورائحة طيبة .

**ورد وهيل :**



بائع متجول مشهور وهو  
الوحيد الذي تسمح له البلدية  
ببيع الحلويات في الأسواق  
متجولاً يدفع عربة صغيرة.  
ويشاهد كثيراً في أسواق  
الخنصرة والدهن وسوق ابن  
دعيج ويبيع السبال والسسم  
المطبوخ مع الهيل وماء الورد  
يقطعه مربعات صغيرة  
وينادي على بضاعته بقوله :  
« هيل ، ورد وهيل » وهو  
اسم تلك الحلويات .

ورد وهيل

**ورّد :**

عكس صدر يقال ( صدر السقا ) بمعنى ذهب ( بورّد الماء ) أي يجلبه  
( المراد ) هو مكان الماء الذي يرتاده السقاؤون .

## وَرْد:

من تعابير لعبة المغصي عندما يضرب اللاعب ( لحاح ) المقصي يقول  
لزميله ( ورد ) ، أي اذهب وأحضره ، ثم يضربه ثانية وهكذا .

## الورد :

يستعمل الكويتيون الورد المجفف لأغراض علاجية وبياع عند العطارين ، كما  
تأخذ النساء مسحوق الورد المجفف ويضفنه الى ( الرشوش ) لغسل شعر  
الرأس وتعطيره .

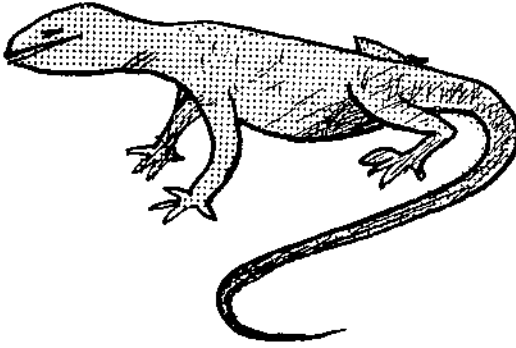

ورر

## ورر : ( ورل )

من الزواحف يشبه الضب  
إلا أن عنقه أطول  
وكذلك ذيله ويختلف ظهر  
الورل عن ظهر الضب  
لكونه أملس عدا ذيله  
الذي يشبه ذيل الضب  
يصل طوله الى حوالي متر ،

لونه أصفر أغمر بلون التراب وفوق ظهره خطوط سوداء إذا قطع ذيله  
نبت له آخر وإذا عض الإنسان أو غيره أحكم العضة ولا يفتح فمه حتى  
يقطع رأسه . يأكل الثعابين والجرايبع والطيور وصغار الزواحف  
والجمالان ... يضرب بعضته المثل ويقال : « عضة ورل » لمن يكره  
في العضة .

## ورشة :

مستودع للنجارة أو الحدادة والميكانيك أو لأعمال البناء ، الكلمة حديثة .  
أصلها الإنجليزي ( Work shop )

## ورع :

من ألفاظ البدو ، يقصد به الفتي دون الخامسة عشرة ، الجمع ورعان والورع

لفظة عربية من معانيها « الصغير » .

**الورع :**

اسرة كويتية .

**ورگك :** ( ورق ) :

« ورگك الملح » من المواد العقارية وهو عبارة عن وريقات صغيرة صفراء اللون منقطة بالأسود تباع لدى العطارين، تمنع ادرار البول السريع . تعطى للاطفال الذين يتبولون في فراشهم وهي مالحة الطعم تؤدّي الى حبس البول فترة أطول ولا تسبب الحصر .

**الورگك :** ( الورق ) :

ورق الشاي .

**الوريث :** (محمد يحيى الوريث )



محمد الوريث

أول قنصل فخري للكويت لدى جمهورية كينيا، ولد ١٩٢٠ عيّن قنصلاً فخرياً في ٦ سبتمبر ١٩٦٢ توفي سنة ١٩٦٤ وهو من أبناء اليمن .

**وريدة الشاجب :**

مطربة شعبية قديمة ، وصاحبة فرقة نسائية غنائية في أواخر القرن التاسع عشر .

**وريگة :** ( وريقة )

تصغير ورقة .

**الوريگه ،**

من الأعشاب البرية ذات زهور سنبلية خضراء تتدلى كالعناقيد ، ولها ساق ، وأوراق ناعمة الملمس ترعاها الأغنام (١)

---

(١) كتاب أزهار الكويت للسيدة ديكسون .

عكب ما شفتها اخراطه      وعرفت ان ما من اكلاطه  
واخل فوقه «أوساطة»      ولا حصل منه فضيله  
كلت يا غوص الندامه      عنك ابصر دب دامه

وسام : ( اوسمة ) .

أوسمة كويتية تمنح للبارزين في مجالات الخدمة الوطنية والعسكرية .

الوسطى : ( المدرسة الوسطى للبنات ) .

مدرسة أنشئت في فريج الجناعات من احياء الوسط بين شرق وجبله  
سنة ١٩٣٨ .

الوسطى : ( الأوسط ) ، المؤنث وسطية .

وسق :

ظهر الدابة ، من ألفاظ البدو .

الوسم : ( أمطار الوسم ) .

أمطار الخريف تعرف بالوسمي أو الفتوح ومدتها خمسون يوماً تبدأ من ١٥  
أكتوبر حتى ٥ ديسمبر الموافق من ١٩ من برج العقرب حتى اليوم الأول من  
برج القوس ، وتعرف بأيام الوسم ، فإذا نزل المطر خلالها أخصبت الأرض  
واعشوشبت وازدهر الربيع وسمت البهائم وظهر الفقع والطرائيت وكثرت  
الظبا والأرانب ، وصارت السنة من أسمن السنين ويكثر فيها السمن ، وإذا  
تأخر نزول المطر عن اليوم الخامس من ديسمبر عمّ الجفاف والقحط ، والله  
أعلم . وعندما ينزل المطر يتساءل الناس هل نحن في أيام الوسم وهل لحق  
المطر بالوسم ويتساءلون - إذا تأخر المطر - كم بقي على الوسم؟ ويستبشرون  
بنزول المطر في الموسم ويعرف بالثرية .

وسم الصباح :

رمز يمثل البرن كانت توسم به الإبل الخاصة بأمير الكويت ،  
اذنظر ( برن ) .

وسمة :

نبات عشبي من الفصيصة الصليبية يعرف بالعظم له بذور تحمل مسحوقاً

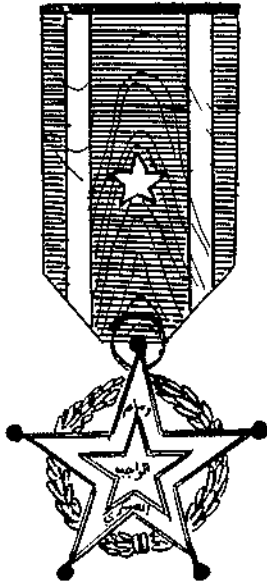

وسام الواجب العسكري

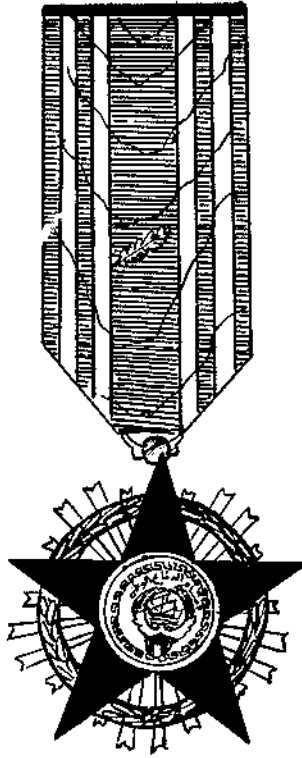

وسام الدفاع الوطني

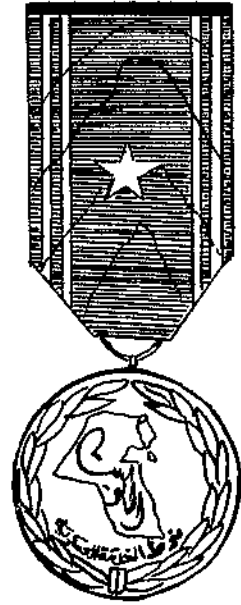

نوط الخدمة العسكرية



اوسمة عسكرية

أسود اللون وهي معروفة عند العرب ، جاء في المعاجم : « الوسمة ورق النيل يختضب به » .



وسم توسم به رقاب الإبل الخاصة بحكام الكويت حتى عهد الشيخ مبارك الصباح .



وسم الشيخ مبارك الصباح على الخد الأيسر توسم به الإبل حتى عهد الشيخ احمد الجابر .



وسم الشيخ احمد الجابر الصباح كانت توسم به سيقان الإبل على الجانب الأيسر .

### وسمية وسنابل الطفولة :

ديوان للشاعر فائق عبد الجليل .

### وسمية :

من أسماء النساء تصغيره وسموه .

الوسمي : أسرة كويتية .

مسجد الوسمي :

مسجد في السالمية .

### وش :

ماذا ؟ أداة استفهام نحو : وش الأخبار ، أو وش في الصندوق . من الألفاظ القديمة انظر ( إش ) .

### وشار :

هيكل السفينة عند بنائها قبل أن تكتمل ، وعندما يبدأ النجارون بصناعة السفينة ، يقال : بدأوا بتوشيرها . أما السفينة الثانية ما وشروها بعد ، ( وهكذا ) وأوشر اصطلاح هندسي معروف يقال للمثلث ، وقاعدة السفينة تعتبر زاوية من زوايا المثلث .

### وشام :

غطاء أو حجاب يقام على جوانب السفينة .

### الوشام :

العرق الأخير من عروق بناء الجدار يكون في أعلى الجدار وله شكل هرمي

لكيلا يتأثر الجدار بالمطار وينساب الماء من ظهر الوشام ، التسمية  
عائدة إلى وشام السفينة .

**وشعاد :**

من ألفاظ البدو ، وهي اختزال ( وأي شيء عاد ) بمعنى ( ماذا يعني ) ، أو  
ثم ماذا .

**وشكك :**

سائل يفرزه نوع معين من الأشجار يتجمد ويتكون كهيئة العلك يباع لدى  
الطارين حيث يعجن بالماء ويطلّى به الدمّل ثم يفسق ويبرأ .

**الوشكك :** ( الوشق ) .

قط بري يشبه الفهد ، له ذيل قصير وأذناه مثلثتا الشكل والزاوية العليا واقفة  
حادة ، معروف عند العرب بهذا الاسم يسميه البدو « هرّ » ويأكلونه .

**الوشهي :**

اسرة كويتية .

**مسجد الوشهي :**

مسجد في منطقة الشامية .

**وشوله :**

من الألفاظ القديمة ، بمعنى لماذا ؟ انظر ( اشوله ) يقول البدو ( وشوله ) .

**الوشيش :**

صوت حفيف الأشجار ، أو البحر في الليل .

**ابو الوشيش :**

اسم خور بين الكويت وجزيرة مسجان .

**وشيمة :**

حزمة من جبال الكبار ، أو ربطة من الخيوط . الجمع وشائع .

**وصفي :**

صلاح الدين وصفي : سفير جمهورية مصر العربية في الكويت ، قدم

أوراق اعتماده بتاريخ ١٣ أكتوبر ١٩٦٨ .

وصلنا البيت لو بعد ؟ :

لعبة للأطفال يشترك فيها اثنان ، حيث يمسك أحدهما بملابس صاحبه ويسير

خلفه ، ويسير الولد أو البنت الذي في الحلف وهو محدودب الظهر مخفياً رأسه ووجهه ، ويقول : « وصلنا البيت لو بعد » ، ويرد الثاني بقوله : « بعد شوية وارتعد » ، ويسأل ثانية : « وصلنا البيت لو بعد » ويرد الثاني : « بعد شوية وارتعد » وهكذا حتى يصل إلى المكان المقصود .

الأول : وصلنا البيت لو بعد ؟ الثاني : بعد اشويه وارتعد  
الأول : وصلنا البيت لو بعد ؟ الثاني : بعد إكطيمة السعد

#### وصواسة :

صفارة يلهو بها الأطفال ، كما تطلق على صفارة الشرطي وصواسة ، جمعها وصاويص ، والوصاويص من أم الهدايا التي يجلبها الحجاج للأطفال عقب عودتهم من الحج ، ويلعب بها الأطفال أيام الأعياد .

#### وصوخة :

في الماضي كان هناك شخص يطوف بالأحياء ومعه حماره وينادي وصوخة .. وصوخة .. يجمع براز الناس لغرض اتخاذه سماداً للمزروعات . الجمع منها وصوخت . وكان الكويتيون في الماضي يتفوطون فوق السطوح ، أو في زاوية من زوايا المنزل مخصصة لهذا الغرض ، ويعطونه سماداً للجامع السماد العضوي ! الذي يبيعه لأصحاب المزارع . الوصوخة تعني الوساخة !

#### وصوص :

صقّر ، والوصوصة هي الصفير أو الصوت القريب منه .

#### وضحا :

ناقة بيضاء .

#### وضحا :

اسم نسائي .

#### خباري وضحا :

من الاراضي الجنوبية ، فيها وقعت اتفاقية تسليم «الاخوان» الثائرين ضد ابن سعود في يناير ١٩٣٠ ( انظر اخوان )

#### وضيحي :

وعل ابيض ، بقر وحشي .



وطأ :

وطأ ، داس .

الوطن :

جريدة اسبوعية صدرت بتاريخ ٥ يونيو ١٩٦٢ ، رئيس تحريرها الاستاذ احمد العامر وهي صحيفة سياسية اجتماعية .

حماة الوطن : ( انظر حماة ) .

البنك الكويتي الوطني المحدود :

أول بنك وطني كويتي تأسس في ١٥ نوفمبر ١٩٥٢ تحت اسم «بنك الكويت الوطني المحدود» .

الحرس الوطني :

كتيبة تشكلت عام ١٩٦١ من المتطوعين الكويتيين لغرض المساهمة في حماية البلاد ، أعيد تنظيمها من جديد ٦ يونيو ١٩٦٧ ، لمعاونة القوات المسلحة وهيئات الأمن العام ، والإسهام في الدفاع الوطني .

الحرية ، الوطني :

مجلة طوابع بريد تتألف من طابعين فئة ١٠ و ٢٠ فلساً ، صدرت عام ١٩٧٠ بمناسبة تخرج أول دفعة من كتائب الحرس الوطني .

العيد الوطني :

يصادف العيد الوطني يوم ٢٥ فبراير من كل عام ، سمي بالعيد الوطني لأنه تكريم لذكرى استكمال استقلال الكويت ١٩ يونيو ١٩٦١ على اثر إلغاء معاهدة ٢٣ يناير ١٨٩٩ المعقودة مع بريطانيا . وفي عام ١٩٦٣ صدر مرسوم بدمج العيد الوطني بعيد الجلوس الموافق ٢٥ فبراير . وهو ذكرى جلوس الشيخ عبد الله السالم الصباح عام ١٩٥٠ . وبما أن يونيو يعتبر من أيام الصيف والطقس فيه غير مناسب لإقامة احتفالات شعبية ، وكون معظم الكويتيين قد أخذوا طريقهم إلى الاصطيف خارج الكويت ، فقد تم دمج العيدين بيوم ٢٥ فبراير من كل عام . وقد ألغيت مظاهر الاحتفال بهذه المناسبة اعتباراً من سنة ١٩٦٨ بسبب عدوان ١٩٦٧ على الأراضي العربية .

وَطَوَّطَ : ( ما يوطوط ) .

تعبير ساخر يقال بمعنى : « إنه لن يجزئ على العودة ثانية إلى هذا المكان » .

وَعَّ :

لفظة تقال للتعبير عن قباحة المنظر أو السلوك أو التعبير .

وَعَا :

أفاق من النوم أو الغيبوبة ، من الوعي .

وعد :

الموعد ، قال القائل : « من تعشى 'تمشى' والوعد بالبراحة » ويقال واعدته أي ضرب له موعداً .

الوعي الاسلامي :

مجلة شهرية إسلامية تصدرها وزارة الأوقاف ، تعنى بالمقالات الدينية والشئون الثقافية الإسلامية ، صدر العدد الأول في شهر محرم ١٣٨٥ هـ الموافق مايو ١٩٦٥ م .

وغد :

طفل صغير .

وغواغ :

وقواق ، حمام يمانى له هديل جميل ، والوغواغ تسمية تطلق على طائر البلشون .

الوفرة :

مجموعة آبار في الجنوب ، تبعد عن الكويت مسافة ٦٨ كيلومتراً ، اكتشف فيها النفط في مارس ١٩٥٣ ، وصدرت أول شحنة في أول ديسمبر ١٩٥٤ حيث تقوم شركة أمريكية بالتنقيب عن النفط . ومن الوفرة تمتد أنابيب الشحن إلى ميناء سعود ، وميناء عبدالله مسافة ٣٥ كيلومتراً إلى الساحل .

وگبگي :

من ألفاظ الاستخفاف والتهكم ، عندما يتحدث شخص عن أحدهم يقول : « وگبگي » تحقيراً له ، وإذا لم يعجبهم الشيء قالوا : وگبگي . إشارة إلى عدم الاكتراث به .

الوَكْفَة : ( الوقفة )

يوم وقفة عرفات في التاسع من شهر ذي الحجة ، يوم الحج الأكبر ، فيه يعطل المسلمون أعمالهم وتغلق المدارس والمصالح الحكومية ، ويحتفل الأولاد بهذه المناسبة ومعظمهم يذهبون إلى سوق الغنم لمساعدة مشتري الخراف وتوصيلها إلى منازلهم مقابل أربع آئات أو أي مبلغ يدفعه صاحب الخروف . وينادي الأولاد على أنفسهم بكلمة « مودِّي » أي مؤدي بمعنى موصل .

وَقِيَّانٌ : ( وقيان )

من الأسماء

الوقيان :

عائلة كويتية .

درويش الوقيان :

من شهداء حرب الصريف مارس ١٩٠١ .

فارس عبد الرحمن الوقيان :

من مواليد ١٩٣٤ ، خريج حقوق سنة ١٩٥٨ ، رئيس النيابة ١٨ فبراير ١٩٦٢ ، محام عام في النيابة ٧ ابريل ١٩٦٥ ، النائب العام في وزارة العدل سنة ١٩٦٨ .

وقيان خالد الوقيان :

خريج حقوق ١٩٦٠ ، رئيس النيابة من الدرجة الأولى ٢٠ يناير ١٩٦٩ .

خليفة عبد الله فارس الوقيان :

ولد بتاريخ ١٠ أكتوبر ١٩٤١ ، أديب وشاعر كويتي ، خريج كلية الآداب جامعة الكويت ١٩٧٠ ، عضو رابطة الأدباء الكويتيين .

وَكَيْه ( وكيّة ) :

وحدة موازين كانت معروفة في الكويت ، تساوي خمسة أرطال وتعادل

٢/٢٦٨ كيلوجرام . ( انظر رطل ) .

وكاحة :

شقاوة الأطفال وعبثهم يقال لها وكاحة أي وقاحة ، الواحد منهم وكيع .

**وكر :**

وكر الصقر ، كرسي خاص لطير الشاهين ، له قاعدة من الجلد ، وفي أسفله يتد مسمار مثبت في الأرض ، يقف عليه الصقر ، ويحمله الصقار عند تنقله .

**الوكر :**

منطقة بحرية بين الكويت وجزيرة فيلكا ، وهي إلى الكويت أقرب ، فيها يصطاد السمك الزبيدي في موسم الصيف ، ويعرف بموسم الوكر .  
( انظر سمك ) .

**أم وكر :** ( صينية أم وكر )

صينية من النحاس تعرف بأم كرسي . ( انظر صينية ، كرسي ) .

**وكيل :** ( وكيل وزارة )

أكبر منصب في الوزارة بعد الوزير ويليه « الوكيل المساعد » . أما في وزارة الخارجية فيكون الوكيل المساعد بدرجة « وزير مفوض » وعادة يعرف بلقب « مدير إدارة » . ودرجة « وزير مفوض » تلي درجة السفير الذي يعادل وكيل وزارة . قبل ١٩٦٢ كان الوكيل يدعى « مدير » ونائبه يسمى « نائب المدير » وذلك عندما كانت الوزارات تعرف قبل ذلك التاريخ باسم إدارة أو دوائر أو مديرية :

**وكيخ :** ( انظر وكاحة ! ) .

**الوكيل التجاري السعودي :**

اغلق سنة ١٩٥٣ . ( انظر تجاري ) .

**وكيل ضابط :**

رتبة عسكرية بين الضابط وصف الضابط . ( انظر مرشح ) .

**ول :**

من ألفاظ الطرد والزجر ، نحو « روح ول ! » وعندما يتحدث الكذاب يقول له أحدهم : « ما تولسي ؟ ! أي الأولى بك أن تسكت أو تذهب . إلى غير رجعة .. وهي لفظة عربية مصدرها ( ولسى ) .

وعندما يقول الزاجر : « ول ولتيت » فهو يعني أن يذهب المقصود بهذا الطرد ولا يعود ثانية ..

**ولتين !**

لفظة تقال للحيرة ، وللإعراب عن التشاؤم والضيق بمعنى « لا حول ولا قوة إلا بالله » .

**ولادة :** ( مستشفى الولادة )

افتتح في الكويت سنة ١٩٦١ . وفي يونيو ١٩٦٨ افتتح مستشفى الولادة الجديد ويضم ثلاثمائة وخمسين سريراً لحالات الولادة وأمراض النساء .  
— قبل فتح مستشفيات الولادة في الكويت كازت الأم تذهب إلى بيت أهلها لتضع مولودها هناك وتبقى مدة أربعين يوماً تحت رعاية أهلها الذين يعنون بها وبطفلها، ويطبخون لها المرقوق والكبوط المليء بالخلبة والرشاد والفلفل الأسود ليساعد الأم على استعادة ما فقدته من دم .  
— من عادة البدو إذا تعسرت الولادة أن يضعوا في حضن المرأة شعيراً ويحضروا « مهراً » ليأكل من ذلك الشعير . وعقب الولادة يوضع الملح في رحم المرأة ليعجل ويساعد على الانكماش .

**ولايقي :**

طحين شديد البياض ، ناعم الملمس . لعل التسمية عائدة إلى ما يستورد من الولايات المتحدة .

**مسار ولايقي :**

مسار من الحديد الطري .

**الولايقي :**

أسرة كويتية . التسمية قد تكون عائدة إلى البياض والنعومة كالطحين وليس لها علاقة بالولايات المتحدة ! .

**ولد :**

كل مولود ذكر يقال له ولد حتى يظهر فيه الشيب . وعندما يناديك شخص لا يعرف اسمك ويقول يا ولد لا تستنكر ذلك ! ولكن إذا قال (يا صبي ) وأنت قد تحطيت الثامنة عشرة فقد قلل من شأنك .

وتتفاخر النسوة بأزواجهن إذا كانوا أولاد أي دون الأربعين ، وهناك لعبة للأولاد في بداية ظهور البلح حيث يسك أحدهم نواة البلح بين أصبعيه السبابة والإبهام ، ويسأل زميله: أبوك ولد والا شايب؟؟ فيجيب بأن والده «ولد» ثم يضغط الصبي على النواة فتتنط إلى أعلى ، وعندها يقول أبوك ولد أي شاب من الشباب ، أما إذا سقطت النواة من ارتفاع بسيط يقال أن أباه شايب .

أولاد عامر : ( أنظر عامر ) .

ولد عريب :

شخصية صحفية يرمز بها إلى المواطن الكويتي ، ظهرت في جريدة «الشعب» سنة ١٩٥٨ .

ولد الديرة :

شخصية كاريكاتورية يرمز بها إلى المواطن الكويتي ، ظهرت في جريدة «صوت الخليج» سنة ١٩٦٢ ابتكرها المؤلف (أنا...!!!) .

ولتم :

تحضّر ، ولتم ، حضّر ، جاء في الأمثال : « إذا أطريت الجلب ولتم العصا » .

وليد :

جرجور صغير من الأسماك .

خالد بن الوليد :

١ - مدرسة ابتدائية ومتوسطة للبنين في منطقة حولي ..

٢ - مسجد خالد بن الوليد ، مسجد في منطقة المنصورية .

٣ - شارع خالد بن الوليد ، شارع في منطقة شرق ، يمتد من شارع الميدان حتى شارع أحمد الجابر داخل المدينة .

التسمية نسبة إلى أبي سليمان خالد بن الوليد بن المغيرة القرشي الخزومي ، من أشهر القادة المسلمين وأشجعهم ، حارب المسلمين في معركة أحد ، أسلم سنة ٦٢٨ م بعد صلح الحديبية سنة ٧ هجرية ، وقال كلمته المشهورة عند إسلامه : « لقد استبان لكل ذي عقل أن محمداً ليس بساحر أو شاعر وان

كلامه من كلام رب العالمين » . اشترك مع النبي في عدة غزوات ، فتح دمشق  
والعراق واليرموك ، هزم الفرس في معركة ذات السلاسل سنة ٦٣٣ م .  
قال الرسول محمد ﷺ عن خالد : « هو سيف من سيوف الله » ، توفي سنة  
٦٤١ م ، وضرىحه في مدينة حمص بسوريا .

الوليد بن عبد الملك :

اسم شارع في الكويت ، نسبة إلى الوليد الأول بن عبد الملك الخليفة  
السادس من الخلفاء الأمويين ، تولى الخلافة سنة ٧٠٥ م . في عهده توسع الفتح  
الإسلامي حتى شمل الهند وبخارى وسمرقند وخوارزم وبلغ حدود الصين ،  
ويعتبر عصره من أقوى العصور وأعزّها للعرب والمسلمين ، توفي سنة ٧١٥ م .  
ونّس : أطرب ، من الأنس والإيناس .

ونش : عربية خاصة برفع الأتقال ، اللفظة لاتينية Winch .  
الونيان : أسرة كويتية .

وهجار : جبل يقرب به يد الجمل ورجله ليمنعه من الحرب .  
وهران :

اسم شارع وحديقة في منطقة الشامية ، نسبة إلى مدينة وهران المكافحة  
من مدن الجزائر .

وهك :

توهك ( توهق ) تحيّر وتورط ، يقول المتحدث ، فلان وهكنا بمعنى  
ورطنا في المشكلة أو حيّرنا في المكان ، أو حبسنا وتركنا في انتظاره ،  
وهو إنسان « موهكجي » أي اعتاد على عمله هذا ، وكلمة (وهق) عربية ،  
وهم :

اعتقاد خاطئ ، توهم ، فلان متوهم في الحساب أو الظن ، غير متأكد .

الوهم :

مرض الحمى ، أصلها (وهن) ، وهن العظم أو وهن الجسد .

وهيب : تصغير عبد الوهاب .

الوهيب : أسرة كويتية .

وهية : وهجة ، أنظر ( واهج ) .

ويا الخليل يا شگرا :

من الأمثال الكويتية ، كان لأحدهم فرس شقراء يتشاءم منها القوم ، إلا أن

صاحبها كان يقجمها في المعارك وتسبب الهزيمة . وقيل انها فرس عرجاء لا يرجى منها نفع ، يدفعها إلى المعارك لا ليحجز نصرأ وإنما ليقال أنه اشترك في الحرب وان فرسه خاضت المعارك ، يقال هذا المثل للرائي يعمل العمل ليقال عمل ، ويقول الخضر قولاً قريباً من هذا : « وين رايحين وياهم » .

ويروى يا موسا : ( يا موسى ) أو ( يا موسى ) .  
من ألعاب الأولاد ، عمادها الركض والضرب بالكفا في المعجولة . أصل التسمية ورور جاموسة ، وكلمة ور تعني ( اضرب ) وهي لفظة تركية ، وهي لعبة كان يلعبها أولاد الأهوار في جنوب العراق ، كانوا يجرون وراء الجواميس ويضربونها بأعواد البردي .

وين ؟ ( أين ) :

وين رايحين وياهم :

قول كويتي يقصد به الشخص المقلد للآخرين في القول أو العمل دون أن يفقه ، وهو قريب المعنى ، من قول القرويين والبدو « ويا الخيل يا شگرا » .

ويل :

عجلة السيارة Wheel ، الجمع ويلات .

ويه ! :

من ألفاظ النساء تقال للتعجب والاستنكار والسخرية والاسف ، نحو :

ويه ! سافروا وما دعونا ؟ للاستنكار .

ويه ! سافروا جميعهم ؟ للتعجب .

ويه ! سافروا نهائياً ؟ للاسف .

ويه ! سافروا وتركوا وادهم ؟ للاستنكار ، وليست كلمة ويه مختصة بالاسفار

وحدما ولكن أوردتها على سبيل المثال ..

أبو الويوه : ( أبو الوجوه ) .

مرض يصيب الوجه ، يؤدي إلى تشنج الوجه والارتخاء في عصبه ويسبب

ميلاً في الفك الأسفل ، وكان هناك شخص كويتي يدعى - عبدالله الماص -

متخصصاً بعلاج مثل هذه الحالة عن طريق الكي والتدليك واستنشاق

بعض العقاقير المحروقة ..



حرف الياء

ي



يا : ( يَ ) جَ ! جاء .

ياب :

جاب ، جاء ب ، أحضر .

اليابانية :

شركة الزيت العربية ( اليابانية ) ، شركة يابانية حصلت على امتياز التنقيب عن النفط في بحر المنطقة المحايدة سنة ١٩٥٨ لمدة ٤٤ عاماً .  
عُثر على أول بئر للبتروكيمياويات بتاريخ ٢٩ يناير ١٩٦٠ ، انظر ( زيت ) .

يات :

جاءت ، ويقال : يَتُّ للمؤنث بمعنى جاءت . ياك ، للمذكر بمعنى جاءك .

يا حافظ :

من الألفاظ النسائية ، تقال للرجاء والعتاب ، نحو : زورونا يا حافظ ! أو ليش ما زرتونا يا حافظ ! والجملة الأولى للرجاء والثانية للعتاب .

يا الله ياسيفه : ( لعبة الماطوع )

من طرق لعبة المكسي ، إذا قرر الأولاد أن تكون اللعبة ( يا الله يا سيفه ) يضرب أحدهم « لحاح » المكسي ويذهب بعيداً ثم يسأل صاحبه : هل تختار لفظة ( يا الله ) أو ( يا سيفه ) ؟ فيختار إحدى اللفظتين ، ثم يشرح الولد بذرع المسافة ، ويقول مرة : يا الله ، ومرّة : ياسيفه ، وإذا انتهى من ذرع المسافة عند الكلمة التي اختارها صاحبه يكون فائزاً . انظر ( ماطوع ) .

يا خال أبوي حك ظهري :

من الأمثال الكويتية ، يقال للتهكم على سبيل المزاح عندما يذكر أحدهم قرابته من شخص ، وتكون تلك القرابة بعيدة . بحيث يستند إلى أقرباء غير مباشرين ، كأن يقول : ان فلان قريبي ، وقرابته مني انه ابن عم ولد خال ولد أختي !! فهذه قرابة غير مباشرة وتحتاج إلى تفسير ، ويعلق أحد الحاضرين بقوله : « يا خال أبوي حك ظهري » إذ يصعب على الإنسان أن يحك كل ظهره بنفسه بسهولة .

ياخور : ( انظر جاخور ) .

يا دهينة لا تنككتين :

دهينة تصغير دهنة ، لا تنككتين بمعنى « لا تنسكي » على الأرض ، هذا القول من الأمثال الكويتية ، يعبر عن المسايرة والمداهنة والمرونة مع شخص أحق ، تثيره أية ملاحظة ، ويقول المتحدث : ان علاقتي مع فلان هي « يا دهينة لا تنككتين » يصوّر نفسه بأنه يحمل وعاء مملوء بالدهن ويسير به برفق وحذر كيلا ينسكب منه شيئاً .

يارنك :

سعادة جونا رارنغ ( H.E. Gunnar Yerring )

سفير السويد في الكويت ، قدم أوراق اعتماده بتاريخ ٨ يونيو ١٩٦٩ .

ياسين : ( سيد ياسين )

( شارع سيد ياسين ) شارع في الكويت .

انظر الطببائي .

الياسين :

بدر بزيع الياسين ؛ خريج تجارة يونيو ١٩٦٢ . وكيل وزارة المالية المساعد للشئون المالية ( انظر بزيع ) .

ياسين :

مسجد ياسين ، أسسه ياسين الجناعي في فريج ابن سلامه ، يعرف بمسجد السرحان (انظر سرحان) .

كلبان ياسين :

مجموعة آبار تنسب إلى ياسين القناعي ، تقع قرب عشيرج . (انظر قناعي) .

جاسم اسماعيل جمعة الياسين :

عضو مجلس الأمة ٢٣ يناير ١٩٧١ .

أحمد ياسين العلي :

مدرّس قديم .

عيسى ياسين العلي :

وكيل وزارة الشؤون الاجتماعية المساعد لشئون الخدمات الاجتماعية ، خريج

اجتماع ١٩٦٠ .

يا شاري اللون بدون تحسبك غابن وانت مغبون :

من الأمثال الكويتية ، يعرّض بالذي يشتري البضاعة بثمان رخيص وهو مسرور بذلك ، ويظن انه اكتسبها بثمان زهيد ناسياً أن البضاعة نفسها رديئة ، وكثير عليها ذلك المبلغ الذي دفع ثمناً لها ، وهناك مثل قريب من هذا القول : « من تراخص اللحمة خانت فيه المرگة » .

ياشين السعف على البعارين :

من الأمثال الكويتية ، معروف ان السعف لا يحمل على ظهور الإبل وإذا حصل هذا فإن للجمل منظر مضحك بسبب علو قامته ، يقال هذا المثل - أيضاً - لمن يلبس لباساً أو يحمل حملاً غير مناسب للابسه أو حامله .

يا صاحبي بيخ :

من ألفاظ التسلية ، يرددها الأولاد وتنتهي عادة بكلمة مضحكة أو سخيفة ويختار اللاعبون لها كلمات مسجوعة متشابهة .

يقول الأول : يا صاحبي ...

الثاني : بيخ

الأول : علمتُك ...

الثاني : بيخ

الأول : أكل الطّ ...

الثاني : بيخ

انتهت اللعبة بكلمة ( طبيخ )

لعبة ثانية :

الأول : يا صاحبي

الثاني : يان

الأول : علمتُك

الثاني : يان

الأول : أكل الرب ...  
الثاني : يان  
انتهت اللعبة بكلمة (الريان) .  
اللعبة التالية :

الأول : يا صاحي  
الثاني : بيخ  
الأول : علمتك  
الثاني : بيخ  
الأول : أكل البرا ...  
النخ !..

يافوخ : ( جافوخ )  
قمة الرأس .

يافوز الب : ( H.E. Ercument Yavuzalp )

سفير تركيا في الكويت ، قدم أوراق اعتماده بتاريخ ١١ يوليو ١٩٧١ .  
يا غريب كن أديب :  
من الأمثال ، واضح المعنى .

ياغولي :

نوع من الحمام المنزلي ، كثير النسل يربى للأكل ...

ياكل ويمشّ ايده بالطوفه :

من الأمثال ، يقال حول جاحد النعمة لا يشكر ولا ينفع معه الطيب .

الياقوت : (الياقوت)

أسرة كويتية .

عمر الياقوت :

اسم اشتهر في عالم اللؤلؤ بسبب جوهره كبيرة باعها بثمان باهظ ، ضرب بها المثل  
وقيل «دانة عمر» نسبة إلى الحاج عمر جاسم الياقوت ولد سنة ١٨٨٥ وتوفي بتاريخ

يا كريم :

نوع من الحمام الجميل ، يعتبر من أجود طيور الحمام وأغلاها ثمناً ، والاسم عائد إلى صوتها عندما تهدل وكأنها تقول « يا كريم » !

يال : (جال)

جال السيف ، سائل البحر ، وجال الجليب عنق البئر . ( انظر جال ) .

ياليل دانا :

بالدانا لدانا ( انظر دانة ) .

يا ماشي بالدرب الزللك لا تأمن الطيحة :

من الأمثال ، يحذر من يسير في الطرقات الزلقة بأنه قد يقع ، وهذا المثل يقال للشخص غير المستقيم بأنه سيقع يوماً نتيجة سوء تصرفاته ، أو احترافه المهن غير المشروعة .

اليامال :

غناء بحري يؤدي على شكل موال ، من الأشعار الزهيرية ، وهناك مناسبات خاصة عند البحرية يؤديون فيها أغاني اليامال ، وخاصة أثناء رفع المرساة والتجديف ، كما يمكن اعتبار غناء اليامال نشيداً من أناشيد الغبطة والامتنان . حيث ينشد عقب جمع المحار والاستعداد للرحيل من مكان الغوص إلى آخر ، بعد أن تكلفت المساعي بالنجاح ( انظر غناء ) .

يا مال الداوي والذيب العاوي :

من ألقاظ البدو ، الداوي هو البر المقفر ، وهذا القول يقال دعاءً على العدو بالضياح والهلاك .

يا مطوطي بالجليب هات نغيطة حليب :  
يا مطوطي بالهباة خيط لعاشة عباءة :  
من عبارات التسلية وضياح الوقت .

يا معود :

من كلمات الرجاء ، يقول المتحدث : يا معود عطنا الشيء الفلاني ونحوه . وكلمة معود تعني انك معودنا على تلبية الرجاء ، وفلان معود على المساعدات

والمعود هو الذي لم تكن له عادة تخييب الرجاء .  
يامعة : ( انظر جامعة ) .

يا مكيط هاك رشاك :

مكيط اسم قروي ( مقيط ) والرشا هو الجبل ، قيل ان مكيطاً يملك  
جبلًا جيداً يستعيره منه الناس ، كان يؤذيه لاستعادته ، وذات يوم لزم  
القوم استعارة ذلك الجبل وألحّ عليهم في أن يردوه وكانوا في أمسّ الحاجة  
له فقالوا: « يا مكيط هاك رشاك » ، فقد رأى القوم ان راحتهم ألزم عليهم  
من حاجتهم لذلك الجبل فقد آذاهم وراح ذلك القول مثلاً ( انظر: رشا ) .  
ياملّ :

من ألفاظ البدو بمعنى « يا ويل » نحو « ياملّ گلي من الغربال » .

يا من باس العريس :

انشودة للبنات تؤديها مجموعة منهن تمسك كل واحدة منهن بنحصر الاخرى  
وهنّ يرددن هذه الأبيات بلحن جميل :

يا من باسها	يا من باس العريس يا من باسها
على راسها	يا من سَطَّر اللؤلؤ على راسها
وقالوا البسيه	جابوها الكبگب وقالوا البسيه
ولا يهمني	قالت والله ما ألبسه ولا يهمني
وزين الشباب	ولا يهمني الا اخوى زين الشباب
ويكتب كتاب	عنده قلم فضة ويكتب كتاب
على ركبته	عنده عروسه على ركبته
حباب الحباب	يمسح بسايلها حب الحباب

وهذه الانشودة ملحنة لحناً جميلاً منذ القدم ، وفي السنوات الاخيرة قام  
أحد الملحنين الكويتيين بإحياء اللحن ونسبه إلى نفسه ثم عهد بالانشودة  
إلى إحدى المغنيات العربيات ! فضع جمال الأنشودة .

ياموني : ( ميغويل ياموني ) H. E. Miguel Yamuni

أول سفير لجمهورية كوستاريكا في الكويت ، قدم أوراق اعتماده بتاريخ ١٣  
يوليو ١٩٦٥ .



يا واش :

رفقاً ، هدوءاً ، لفظة تركية . يقال : « تصرف بالياوش » أو ( بالياوش .. )  
أي بهدوء وحكمة .

ياوي :

يعطف ويرحم ، نحو : « فلان ما بقلبه رحمة للضعيف » ، من ألقاظ  
القرويين .

يا ويالك يا راعي الرديّة :

من الأقوال البحرية ، يقول عزائي لك يا صاحب السفينة غير الصالحة ،  
البطيئة السير ، وقد راح هذا القول مثلاً ، يذكر صاحب الأعمال السيئة  
بالعاقبة .

ياه ؟ :

يه ؟ أداة تعجب واستغراب .

الياه : ( الجاه ) .

الاتجاه نحو نجم القطب الشمالي ( كوكب الجدي ) إليه يتجه مؤشر البوصلة  
وبه يهتدي البحارة والمسافرون والفلكيون في الصحراء .

ياهل : ( جاهل ) .

طفل صغير ، أو رجل أهوج التصرف ، يتصرف كما يتصرف الأطفال ،  
والجاهل من الجهل والجهالة ! الجمع جهال .

ياهو :

نوع من الحمام المنزلي يربى للأكل ، سمي باسم « يا هو » لأنه عندما يهدل ينهي  
هديله بصوت « يا هو » .

ياهي : ( جاهي ) .

رياح شمالية باردة ، والياهي - أيضاً - غناء يؤديه البحارة مسرورين بهبوب  
الرياح الباردة في عرض البحر في الشمس المحرقة ، ويقول البحارة : « إذا  
دار الياهي سكرّ الشاهي » ! الياهي من الياه ..

الياهو : ( لعبة للأولاد ) .

يشترك فيها مجموعة من الأولاد ، يختارون لهم رئيساً عن طريق القرعة ،  
يمسك الرئيس بيكرة من القماش ويلحق الأولاد ويضربهم بها !

يَبَّبُ : ( يباب ) .

زغرودة ، فلانة تيبب أي تزغرد ، ويقال أيضاً : ( لولشة ) الجمع ( لواليش )  
أي زغاريد .

يبوگ الكحلة من العين :

( من الأمثال ) يقال للرجل البخيل الحريص أنه يسرق الكحلة من العين ،  
وقول آخر « يحلب النملة » . ويقال - أيضاً - يبوگ الكحلة من العين  
للساظر في السرقة .

يببي :

يريد ، أصلها يبني ، يلفظها الحساوية بتشديد الباء ، وقيل : « عزيمة  
البخيل تببي وإلا ما تببي » ! هي ( تببي ) وهم ( ما يبون ) ! .

اليتامى :

اسرة كويتية .

يثرب : ( شارع يثرب ) .

شارع في الكويت نسبة إلى مدينة يثرب ، تعرف اليوم بالمدينة المنورة .

اليحيا : اسرة كويتية .

يخاخه : انظر ( جخاخه ) .

يددا : ( جدا ) ، ( ايدا ) .

حبل النجاة ، من حبال السفينة طوله حوالي ٨٠ متراً يسكه الغيص في  
قاع البحر ويسك طرفه فوق السفينة رجل يعرف بالسيب ، وكلمة « جدا »  
تعني الدليل مهتدي به .

يُدَخِّل عَصه بشيء ما يخصصه :

قول يقال للفضولي الذي يحشر نفسه في أمر لا يعنيه .

يدده :

مقبض باب السيارة ، الجمع « يدّات » .

يربوع : ( انظر جربوع ) .

يردي :

يتردد في قول الكويتيين : « إذا جاكم الحبردي يردي مكحلا بالورد » ،

( انظر حبردي ) .

## اليرموك :

- ١ - مدرسة متوسطة البنات في منطقة الدسمة .
- ٢ - شارع في منطقة حولالي يمتد من شارع الخرطوم ، ويتجه شرقاً إلى شارع قتيبة ماراً بجنوب روضة بغداد ومدرسة هدى شعراوي .
- ٣ - اسم حديقة في منطقة كيفان .
- ٤ - لواء اليرموك : من الجيش الكويتي ، اشترك في حرب يونيو ١٩٦٧ ، ضد اسرائيل وسقط منه شهداء .
- ٥ - نادي اليرموك : نادي رياضي تأسس في جزيرة فيلكا ٢٨ فبراير سنة ١٩٦٥ ، حاز على كأس صاحب السمو أمير البلاد سنة ١٩٧٠ .



تسمية اليرموك ، نسبة إلى موقعة اليرموك بين العرب والبيزنطيين سنة ٦٣٤ م في بداية الفتح الإسلامي ، انتصر فيها

المسلمون ، جرت حوادثها في وادي اليرموك ، ناحية الشام ، ينتهي اليه نهر الاردن .

يربور : ( جرجور ) .

سمكة القرش ، أو كلب البحر ، الصغير منه يسمى « وليد » ، وهو على عدة أنواع ومسميات منها : ( السيف ) و ( الهريري ) و ( الصوار ) و ( الحياسة ) و ( أبو سندانة ) و ( حراوي ) و ( الذبية ) .

يُرِّي : يكفي .

اليرّاف : ( انظر جزاف ) .

اليسر :

الثراء والسعة في الرزق ، عندما يكرم الضيف ضيوفه ، يشكرونه بقولهم : « يا مال اليسر » ، أو « من يسر » أو « لعلك لليسر » ، إلى جانب الدعوات الأخرى ، وهي ضد العسر والفاقة ، ويرد قريباً من هذه اللفظة قول : ( اذْ يَسِّرْ عَلَيْهِ ) بمعنى سهّل مهمته ، أو وَسَّعْ عَلَيْهِ في الرزق .

اليسر :

مسابيح سوداء تقطع خرزها من صخور اليسر في البحر ، وتعتبر صخور اليسر أو الجسر من الأحجار الكريمة ، وتطعم خرز المسباح بمسامير فضية صغيرة ...

اليسرة ( الجسرة )

طريق صخري على ساحل البحر .

يسوگ الحمار لو ما يسوگك ؟ : ( انظر ابو طيله - غرقيعان )

يس يم :

لفظة عسكرية تقال للعسكر، المتدربين على السير بخطوات عسكرية ، وهي اختصار ( يسار... يمين )<sup>(١)</sup>

يع : (وع )

لفظة تقال للإشتمزاز من المناظر أو الروائح الكريهة أو الشكل القبيح .

يعبو : (يعبوب )

جمعبو نمل أسود كبير الحجم ، سريع الجري ، يعرف بالنمل الفارسي ، ويسميه البدو ( گعر ) لأنه يقعر الأرض عندما يحفر بيوته ، واليعبو لفظة أصلها عربي ( دعبوب ) كما تعرف بالجمعي .

يعقوب : ( يعقوب )

من الأسماء وكنيته ( أبو يوسف ) ، يوسف يكنى بأبي يعقوب .

آل يعقوب :

اسرة كويتية من الغانم ، وأسرة أخرى من الجناعات .

جاسم اليعقوب :

نوخدا كويتي ، توفي بتاريخ ٣ إبريل ١٩٤٨ .

---

(١) عند بداية تأسيس الجيش الكويتي سنة ١٩٤٩ كان هناك ثمانية جنود في الامن العام القديم في ساحة الصفاة ، وقفت أرقبهم وهم يسرون على سماع هاتين الكلمتين من الضابط أو العريف المرافق لهم .. ثم أدوا التحية لرئيس الامن العام وانصروا .. ( المؤلف ) .

## مسجد اليعقوب:

مسجد في فريج الجبلية ( الخالد ) أسسه المرحوم يعقوب الغانم سنة ١٢٣٥ هـ  
١٨١٩ م ، جدده المرحوم حمد الخالد الحضير سنة ١٣٤٢ - ١٩٢٣ ثم جددته  
دائرة الأوقاف سنة ١٣٧١ - ١٩٥١ .

## فرقة اليعقوب :

فرقة شعبية ظهرت سنة ١٩٧٠ وهي مزيج من اللبوة الافريقية ، والهبان  
الفارسي مع زفن نسائي وصفقة سامري مع مرواس !

## يعقوب يوسف الغانم :

عميد عائلة اليعقوب ومؤسس مسجد اليعقوب . ( انظر مسجد اليعقوب ،  
انظر الغانم ) .

## يعنوك :

يعني ، يقصد بذلك .

يُغَمَّة : ( جغمة )

جرعة الماء ، قال السعلو : « لولا سلامك سبق كلامك چان أكلت لحمك  
بلغمة وشربت دمك يجغمة » !

## اليقظة :

جريدة سياسية اجتماعية اسبوعية ، صاحب الإمتياز عبد الله البشاره ، صدرت  
في ٢٤ إبريل ١٩٦٧ ترأس تحريرها الاستاذ عبد الله بشاره ثم الاستاذ  
علي السبتي في يونيو ١٩٦٧ .

يگطين : ( يقطين ) .

ثمر الكوسة من فصيلة القرعيات ينضج في الربيع .

اليكون : ( صح اليكون )

حاصل العملية الحسابية .

اليكيكي : ( من العصافير )



يك يكي

لون جناحيه رمادي وكذلك ذيله ، ريش  
بطنه أبيض مخطط بالأصفر ، وريش ظهره  
وحول رقبتة خطوط زرقاء ، منقاره  
أصفر وكذلك العينين والساقين .

يغضب الحبه ويهدد الدبه :

من الأمثال الكويتية ، يضرب لمن يتمسك بالأمور التافهة حتى تشغله عن  
الأمور الأكثر أهمية .

يَلْدَه ( جلوه ) :

أهزوجة شعبية تصحب تقليداً من تقاليد الزواج في الماضي ، وتتخلص في  
حمل العروس على كرسي خشبي بينما تغطي برداء عن عيون الناظرين ويمسك  
عدد من النسوة بأطراف ذلك الرداء ، وهن متجهات إلى غرفة الزفاف ،  
وفي تلك الأثناء هناك مطوّعة تقرأ بعض الكلمات ويردها الجميع بصحبة  
الدفوف فقط ، ومنها هذه الكلمات :

صلوا عليك ياعدناني

صلوا على خير الانام

لا اله الا الله . لا اله الا الله

أمينه بأمانيتها

مبروك عليك ياالمبرور

لا اله الا الله

صلوا عليك ياعدناني

وهناك كلمات أخرى تزيد عن هذه أو تنقص ، حسب اجتهادات المطوّعة أو  
الفرقة . ولا ننسى القول ان البخور يعبق في جو هذا الحفل وكذلك ماء  
الورد . والجلوة إفريقية مصدرها قبائل ( الجلو ) في شرق إفريقيا على  
ضفاف بحيرة فيكتوريا .

يم : ( ييب ) :

بالقرب من ... أصلها بجانب حرفت إلى : يجنب وحوّرت الى ييب  
واختصرت الى : يم . نحو: فلان جالس يميّ وأنا جالس يمه ونحن جلوس  
يم فلان . ويمنا بعض الاصدقاء !!

يمامة : ( شارع زرقاء اليمامة )

نسبة إلى حذام بنت الريان ، انظر ( زرقاء )

يَمَّة :

يَمَّة ، يجانبه ، فلان جالس يَمِّك ... أي بقربك ... وفلان مهو يَمِّك بمعنى أنه بعيد عنكم ، كما تقال بمعنى أن حديثه ليس موجهاً لكم أو عنكم ...

الْيَمَّة :

من ألفاظ أهل البحر ، اليمّة تعني الاتجاه إلى الأمام ، واليمّة - أيضاً - من أجزاء سفينة أو قارب الجالبوت ، واليمّة - أيضاً - مياه البحر المتسربة داخل السفينة .

يَمَّة :

ذداء يقال للأم بمعنى « يا أمي » .

اليمن : ( شارع اليمن )

من شوارع الكويت ، نسبة إلى جمهورية اليمن وعاصمتها صنعاء .

يَمَّة بالبارع :

من أهازيج البنات يرددنه على مجموعات ليؤذين به إحدى البنات التي خوصت ولا يكلمنها ، كما يقال للبنات إذا شوهدت وهي تلعب مع الأولاد أو تتحدث معهم . وكلمات هذه الأزوجة كما يلي :

ياممه ياالبارع (١)	گویة العین
تبی لها رجلین	واحد عور وواحد زین
واحد يعطيها ربيّة	وواحد يعطيها ربيتين !
طالع شاكلگها	من تحت بخنگها !

وتأخذ البنات في تكرار هذا القول حتى تبعد البنات عن الأولاد أو تختفي في منزلها ، إذ لا يجوز للبنات ان يشاركن الأولاد في ألعابهم أو مجالسهم !

يموت الحمار ولا يموت ضراطه :

من أمثال القرويين ، يقال للشخص المؤذي يبقى أثر إيدائه حتى بعد موته أو ابتعاده عن الديار ، وعند الحضر مثل مماثل لهذا يقول : « تموت الدجاجة وعينها بالسبوس » انظر ( سبوس ) .

(١) نحن منها براء ( انظر براءة ) .

ينمه :

سمكة ، جمعها يتم .

ميمامة : جمعها ( ميام )

من الأسماك يؤكل مشويًا . لوحظ أنه لا يسمع له صوت أثناء شيبه بالنار ،  
ويتفتت لحمه بهدوء لا كما يحدث لباقي الأسماك ، حتى ضرب بهدوئه المثل .  
وقيل : « صخة ميام على التاوة » يقال هذا المثل للمكان فيه عدد من الناس  
ولكنهم صامتون فيدخل عليهم أحد الأصدقاء ويعجب لصمتهم ويقول :  
« صخة ميام على التاوة » وينفجرون ضاحكين ويشرعون في الحديث .

يو :

جاءوا ، كَيَو ، ها هم قد أقبلوا ، ما يَو ! لم يحضروا بعد .

يَوَاف : ( جواف )

من صفار السمك يؤكل مشويًا ، يعرف عند العرب باسم جواف والواحدة  
يوافه وهي ذات شكل مقلطح .

يَوَد : ( جوَد )

امسك ، اقبض على ، عندما يجري الناس وراء اللص يصيحون « يوده  
يوده » ويتحاروه الناس كالقط ! .

يودري : ( جودري )

بساط ينسج من الليف .

يوشي :

يسمع ، من ألفاظ البدو والقرويين ، وهي لفظة عربية من الوحي والإيحاء ،  
يقول القروي : فلان ما يوشي ارفع صوتك أو أنا ما أوشي أي لا أسمع ..

يُوخ : ( جوخ )

قماش صوفي معروف ثخين الخيوط ، الكلمة فارسية ( جوخا ) .

يوسف :

من أسماء الكويبتين تصغيره ( يويسف ) وكنيته ( أبو يعقوب ) .

الشيخ يوسف :

الشيخ يوسف بن عيسى القناعي ( انظر قناعي ) .



بدر الشيخ يوسف :

بدر الشيخ يوسف عيسى القناعي ، عضو المجلس البلدي في ١٧ يونيو  
١٩٦٤ و ١٩٦٧ .

حمد اليوسف :

حمد الشيخ يوسف القناعي ( المحامي ) ، حقوق ١٩٥٦ ، وكيل ديوان  
الموظفين ١٩٦٠ - ١٩٦٤ .  
له مجموعة « القوانين الدائمة لدولة الكويت » .

حامد . سيف :

( حامد الشيخ يوسف القناعي )  
وكيل مساعد في وزارة المالية ٣٠ يوليو ١٩٦٢ .

يوسف حسين محمد اليوسف :

مختار جزيرة فيلكا في ٣ يوليو ١٩٦٣ .

عارض يوسف :

جبل تحت سطح البحر معروف لدى البحارة في بحر الشمال ، وحوله مغاص  
لؤلؤ على عمق ٧ - ٨ أوع .

يوسف العلي :

مختار منطقة البلوش والصوابر ١٩٦٧ .

اليوش ( الجوش )

جبل في طرف شراع السفينة يثبت في طرف الدستور<sup>(١)</sup> وطرفه الآخر في  
وسط السفينة ، واليوش اصطلاح يقال عندما يصبح الهواء مناسباً لاحتلال  
الشراع ، كما يطلق على رياح تفاجيء الشراع وتدفع السفينة بقوة إلى الأمام  
ويقال ياوش الشراع ، أو ياوشت السفينة ، أي اندفعت أكثر من اللازم ،  
ياوش أصلها جاوز .

---

(١) جزء في مؤخرة السفينة .

## يوضي :

يضيء ، يبرق ، يلمع ، فلان وجهه يوضي اليوم ، أي انه سعيد يطفح البشر من وجهه ، والسراج ما يوضي ، أي خامد ، والذار ما توضي بمعنى ميتة . من ألفاظ القرويين .

## يوم :

اليوم في الكويت يعني النهار فقط ، يبدأ من طلوع الشمس حتى غروبها ، واليوم يتراوح ما بين ١٢ و ١٤ ساعة تبعاً لطول النهار في الصيف وقصره في الشتاء . وعندما يحسبون الأيام القلائل يقولون قطعنا في رحلتنا يوم وليلة أو يوم وليلتين ونحو ذلك .

## اليوم عند البنائي :

كان اليوم عند البنائين - فيما مضى - يبدأ من شروق الشمس حتى غروبها ، وفي أيام رمضان يبدأ من بعد الإفطار عقب غروب الشمس حتى وقت السحور .

## يوم لك ويوم عليك :

من الأمثال ، واضح المعنى .

## يوم :

لفظة تعني ( عندما ) نحو يوم طلعت الشمس استيقظ الناس من النوم ! وجاء في الأمثال :

« يوم الحصيد وازت لاهي بالكصيد » .

يقال هذا المثل لمن يشغل نفسه بأتفه الأمور والناس منشغلون بالجد والكسب انظر ( أم سالم ) .

## يوم راحت الجفوف جت الخرگا تشوف :

من الأمثال الكويتية ، يشمت بالكسالى الذين يتأخرون عن حضور الكسب والمغانم والمتعة . ( انظر الخرگا ) .

## يوم طار طيره غال سبيل : ( من الأمثال )

يصور لنا أن أحدهم يملك طيراً يعتر به وليس في نيته التخلص منه أو إطلاق سراحه ولكن الطير سنحت له فرصة ثم طار ، عندها قال صاحبه : « سبيل

لوجه الله « أي أطلقتك حرراً في سبيل الله لغرض الحصول على الأجر منه تعالى !، وليس هناك من أجر لهذا الإفراج لأن النية غير متوفرة في إطلاق سراح الطير . يقال هذا المثل لمن يجد نفسه أمام الأمر الواقع ويوهم نفسه بأنه أراد ذلك .

**اليوميه :**

تقويم الحائط أو دفتر الحساب اليومي .

**يوم طلعت صمت فخذوها :** أو ( عكب ما طلعت .. صمت فخذوها ) .  
من الأمثال . يقال ذلك لمن يسعى لإصلاح ما أفسده الدهر بينما كان بإمكانه فعل ذلك قبل إفلات زمام الأمور من يده أو رجليه !!  
**يوم عجز عنها فارس الفوارس تلگاها أبا الحصين :**

من الأمثال الكويتية ، فارس الفوارس هو السبع ، وأبا الحصين هو الثعلب . قيل إن الاسد عجز عن فعل أمر من الأمور وسمع بذلك الثعلب وادعى أن بإمكانه فعل ذلك بسهولة ويسر ، وقال الذئب : « يوم عجز عنها فارس الفوارس تلقاها أبا الحصين » . يقال هذا المثل للشخص الضعيف يتصدى أو يتطوع لعمل امر عظيم عجز عنه الكبار بما لهم من قوة ونفوذ .

**يومي :**

يهتز يميناً وشمالاً ، من ألقاظ القرويين والبدو . يقولون الشجرة تومي بالهرا أو الخيمة تومي .

**يومي :**

يؤشر بيده ، من الإيماء . نحو فلان يومي بيده أو بشته (١) أو بعصاه دالاً الناس على مكانه أو منادياً لهم . وفلان يومي برأسه علامة الرفض أو القبول .

**يونس :**

يחס ويأنس في جسمه ألماً أو برودة . وفلان يونس بسخونة في جسمه ، وهي تونس بجركة جنينها في بطنها .

وفي ألقاظ القرويين والبدو يقولون : ما اونسنا شيء ، اي لم نسمع شيئاً . وإذا سألت البدو : « هل مرت بكم الإبل ؟ » قالوا : والله يا فلان ما

(١) عباته .

اونسنا شيء . وما اونسنا بمعنى لم يصل الى سمعنا أو بصرنا شيء جديد .  
يونس : ( سمكة يونس )

سمكة ذات سنم ، وعلى جلدها نقوش تشبه القواقع والنجوم .

اليونسكو :

مجموعة طوابع بريد كويتية صدرت سنة ١٩٦٦ بمناسبة مرور عشرين عاماً  
على تأسيس منظمة اليونسكو التابعة للأمم المتحدة . وتتألف المجموعة من  
طابعين فئة ٢٠-٤٥ فلساً .

يد : ( جد )

أبو الوالد ، يدك ويدّ يدك ، أي جدك وجدّ جدك !! ومن عبارات  
التحدي ترد « ولا يدك » بمعنى لا تستطيع ذلك لأنك لا أنت ولا جدك الذي  
هو أكبر منك سنّاً وشأناً !

اليد :

جدار من أعواد القصب ومن لوازم حظائر الأسماك ( انظر حضرة ) .

يَهْ !! :

من ألفاظ التعجب والاستغراب انظر ( ياه ) ؟

يهبا :

من ألفاظ البدو بمعنى فلان يخسأ ويمكب ويهبا ، هو يهبا وهي تهبا ، وفعل  
الأمري يكون أهبّ أي إذهب إلى ما لا نهاية انظر ( اهب ) .  
عندما يتحدث البدو على أحدهم يقولون : « يهبا » تحقيراً له واستخفافاً  
بمقدرته وفعله .

يهد : ( جهد )

مجاهدة ومضايقة ، من ألفاظ الشتائم يقولها الإنسان عندما يكون مشغولاً  
بأمر ما ويأتيه إنسان يقطع عليه انكبابه في عمله وكأنه جاهده بذلك  
ويقول له اهدأ ويهد ، أو اسكت أو اذهب ويهد ، دعاه بالإيذاء وملازمة  
الإيذاء .

يهك :

من النباتات الصحراوية يعرف بالكريص .

## اليهود :

كان في الكويت عدد من اليهود أصلهم من العراق وإيران ، استوطنوا الكويت منذ قرن وأقاموا في حي عرف بفريج اليهود<sup>(١)</sup> وكان عددهم قرابة مئتي يهودي تم إجلاؤهم عن البلاد في الثلاثينات . ومنهم المغنيسان صالح وداود الكويتي<sup>(٢)</sup>.

## يهودي يهودي ما يصلي ، الدجاجة أخير منه :

أهزوجة يرددھا الأطفال - في الماضي - عندما يشاهدون يهودياً يتعقبونه ويسمعونه تلك الأهزوجة ..

من عادة الكويتيين انهم إذا ذكر « اليهودي » في مجلسهم قالوا : « أشهد أن لا إله إلا الله » لتطهير لسانهم عن ذكر اليهودي وسيرته ، على اعتقاد أن اليهود لا يقولون « أشهد أن لا إله إلا الله » وأشهد أن محمداً رسول الله .

## ميم : ( جيم )

طعم يوضع في صنارة صيد الأسماك ، الواحدة ييمه أو جيمه ، بمعنى « قيمة » أي قطعة اسمية من الطعام لغرض صيد السمكة وليس لإطعامها !.

(١) سرق البوالطو والصفافير الآن .

(٢) يطلق عليهم أولاد عزرا أو عيال عزرا وأصلهم من العراق تذييع لهم اذاعة اسرائيل بعض الأغاني ذات لحن عراقي .



## الخاتمة ..

اختتم هذا الجزء الأخير بهذه الأبيات الرائعة للشاعر محمد الفايز ، وهي من الأبيات التي اختتم بها ديوانه « النور من الداخل » .

. . . . .

تلوح كسرب حمام عبر  
« ونهاهم » تحت ضوء القمر  
تجوب البحار وتهوى الخطر  
سلام على عائد من سفر  
ونذرٍ يحقق حلماً ضفر  
تنوره أغنيات الوتر  
يصارع فيها رياح القدر  
ودرب يضيع بماء المطر  
وأجراسه عبر ذلك المر  
وثرثرة الدلو لما انحدر !  
يدور عليه حديث السمر  
وألواح أبوابه والحجر  
كأمواتنا وسط تلك الحفر  
لتعرب عن يومها المنذر  
وما ينطوي تحتها من أثر  
كقيم تجتمع ثم انهمر  
وقلى القراب به والجُرر

سلام على ذكريات السنين  
سلام على سفن العائدين  
سلام لأشعة في الخليج  
سلام على راحل للمغاص  
سلام على ضاربات الدفوف  
سلام على مجلسٍ في الظلام  
سلام على فاتل للحبال  
سلام لحاراتنا في الشتاء  
سلام لسقاء حاراتنا  
سلام على البئر عند الصباح  
سلام على موقد في الشتاء  
سلام على السور حيث القلاع  
سلام لحاراتنا الهامدات  
تكاد تريح المباني الضخام  
أكاد أشم بها ريح الفابرين  
سلام . سلام . فاني انتهيت  
ستشربه يابسات الصخور

\* \* \*

# فهرس

صفحة	
١٠٦١	حرف الغين
١١١١	حرف الفاء
١١٥٧	حرف القاف
١١٨٩	حرف الكاف
١٢٢٣	حرف اللام
١٢٦٩	حرف الميم
١٣٠٥	حرف النون
١٥١١	حرف الهاء
١٥٧٣	حرف الواو
١٦١٣	حرف الياء
١٦٤٧	

ملحق تابع  
المصادر والمراجع

( ٣ )

أجزاء ٤ و ٥	علي نعمة الحلو	الأحواز
سمير القطب		أنساب العرب
محاضرات	الدكتور عبد الجليل الطاهر	البدو والعشائر في البلاد العربية
مجلة شهرية تصدر عن رابطة الأدباء الكويتيين		البيان
مترجم	جان جاك بيربي	الخليج العربي
عبدالله محمد رداش		شاعرات من البادية
مهلى مهلى النصافي		ديوان صقر النصافي
مجلة اسبوعية تصدر عن جمعية الفنانين الكويتيين		عالم الفن
عبد الكريم عبد الرحمن العبيد		قبيلة العوازم
سعيد عوض باوزير		معالم تاريخ الجزيرة العربية
أحمد قدامه	الجزء الأول	معالم وأعلام في بلاد العرب
أحمد عطية الله	الجزء الثالث	القاموس الإسلامي
مطبوعات معارض الفنانين الكويتيين التشكيلية		
٧ أجزاء	وليام لانجر	موسوعة تاريخ العالم
للعالم العلامة والخبير الفهامة :		مولد النبي ﷺ
الإمام البرزنجي		
خالد سليمان العدساني		نصف عام للحكم النيابي في الكويت
مجلة اسبوعية تصدر عن دار الرأي العام		النهضة
		برامج البادية في الإذاعة والتلفزيون



ملحق تابع المصادر والمراجع

- Forty years in Kuwait V. Dickson
- The Affairs of Kuwait ( 1806 - 1905 ) 2 vols.  
By : R. Bidwell
- Knowledge المعرفة
- Simplified whole World Stamps Catalogue  
By : Stanly Gibbons
- Beginner's Guide to Coin Collecting  
By : Howard Linecar
- Current Coins of the world  
By : R. S. Yeoman
- A Catalogue of Modern World Coins  
By : R . S. Yeoman

## العالم حقائق وارقام

### المحتويات :

- موسوعة عالمية
- معلومات سياسية
- معلومات جغرافية وخرائط
- ديانات ومذاهب
- الأجناس البشرية وشعوبها
- اللغات واللهجات في العالم
- أعلام وشعارات جميع الدول
- العملة ومعادلاتها وأجزائها في جميع أنحاء العالم
- المنظمات والهيئات والأحلاف العالمية
- موسوعة عالمية مختصرة
- الرسومات بريشة :

حمد محمد السعيدان

وعبدالرحمن محمد السعيدان

### سيصدر للمؤلف :

١٠٠٠ يوم في شرق افريقيا ..!

The Kuwaiti Encyclopaedia consists of three volumes . Its purpose is to supply the public with concise information about Kuwait and Kuwaitis. The subjects it covers are extremely various, such as: history , geography ,



population , towns, personalities ( past and present ) , traditions , dialect , proverbs, popular riddles, folklore , fauna, flora, pearl fishing, popular astronomy and weather forecast, navigation, adventures, etc.

In other words , the reader will find in our Encyclopaedia all useful information regarding this country . Its title could have been « **Everything About Kuwait** ».

All charts, sketches and drawings are by the author.

HAMAD M. AL-S AidAN

P.O. Box 14054

Kuwait

Beirut

1972

**THE SHORTER  
KUWAITI ENCYCLOPAEDIA**

**VOLUME 3**

**BY**

**HAMAD M. AL SAIDAN**

**2ND EDITION 1981**

**PRINTED BY  
PRESS AGENCY  
KUWAIT**



